



**HANDLEIDING**

**FZ6-SHG**

**4S8-F8199-D0**

## DECLARATION of CONFORMITY

We

Company: MORIC CO., LTD.

Address: 1450-6 Mori Mori-Machi Shuchi-gun Shizuoka 437-0292 Japan

Hereby declare that the product:

Kind of equipment: IMMOBILIZER

Type-designation: 5SL-00

is in compliance with following norm(s) or documents:

R&TTE Directive(1999/5/EC)  
EN300 330-2 v1.1.1(2001-6), EN60950-1(2001)  
Two or Three-Wheel Motor Vehicles Directive(97/24/EC: Chapter 8, EMC)

Place of issue: Shizuoka, Japan

Date of issue: 1 Aug. 2002

Revolution record		
No.	Contents	Date
1	To change contact person and integrate type-designation.	9 Jun. 2005
2	Version up the norm of EN60950 to EN60950-1	27 Feb. 2006

General manager of quality assurance div.

27/Feb/2006

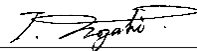

representative name and signature

MORIC CO., LTD.

1450-6 Mori-machi Shuchi-gun Shizuoka 437-0292 JAPAN Telephone +81-538-85-0757 Facsimile +81-538-85-0456

URL:http://www.moric-jp.com

## VERKLARING VAN CONFORMITEIT

Wij,

Bedrijf: MORIC CO., LTD.

Adres: 1450-6 Mori Mori-Machi Shuchi-gun Shizuoka 437-0292 Japan

Verklaren hierbij dat het product:

Type apparaat: STARTBLOKKERING

Typeaanduiding: 5SL-00

in overeenstemming is met de volgende norm(en) of documenten:

R&TTE richtlijn(1999/5/EC)  
EN300 330-2 v1.1.1(2001-6), EN60950-1(2001)  
Richtlijn betreffende motorvoertuigen op twee of drie wielen(97/24/EC: Hoofdstuk 8, EMC)

Plaats van afgifte: Shizuoka, Japan

Datum van afgifte: 1 augustus 2002

Overzicht van wijzigingen		
Nr.	Inhoud	Datum
1	Om contactpersoon te wijzigen en typeaanduiding te integreren.	9 juni 2005
2	Overgang van norm EN60950 naar EN60950-1	27 februari 2006

Algemeen directeur afdeling kwaliteitsbeheer

27/Feb/2006

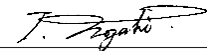

Naam en handtekening vertegenwoordiger

MORIC CO., LTD.

1450-6 Mori-machi Shuchi-gun Shizuoka 437-0292 JAPAN Telephone +81-538-85-0757 Fax +81-538-85-0456

URL:http://www.moric-jp.com

Welkom in de wereld van Yamaha rijders!

Als eigenaar van de FZ6-SHG profiteert u van Yamaha's ervaring en technische kennis in het ontwerpen en fabriceren van producten van topkwaliteit, waarmee Yamaha haar verdiende reputatie van betrouwbaarheid heeft verworven.

Neem rustig de tijd om deze handleiding aandachtig door te lezen, zodat u plezier zult hebben van alle functies van uw FZ6-SHG. Deze gebruikershandleiding geeft instructies over bediening, inspectie en onderhoud van de motorfiets, terwijl ook wordt beschreven hoe u uzelf en anderen persoonlijk letsel en schade kunt besparen.



Verder helpen allerlei tips in deze handleiding om uw motorfiets in optimale conditie te houden. Als er tenslotte toch nog vragen zijn, aarzel dan niet en neem contact op met de Yamaha dealer.

Het Yamaha team wenst u veilig en plezierig rijden toe. En vergeet niet, veiligheid voor alles!

# BELANGRIJKE INFORMATIE IN DE HANDLEIDING

DAU10151

Bijzonder belangrijke informatie is in deze handleiding gemarkeerd met de volgende aanduidingen:

	<b>Het Safety Alert symbool betekent ATTENTIE! LET OP! HET GAAT OM UW VEILIGHEID!</b>
 <b>WAARSCHUWING</b>	<b>Wanneer instructies vermeld in een WAARSCHUWING niet worden opgevolgd, kan dit leiden tot ernstig of zelfs dodelijk letsel voor de motorrijder, omstanders of degene die de motorfiets inspecteert of repareert.</b>
<b>LET OP:</b>	<b>De aanduiding LET OP staat vermeld bij speciale voorzorgsmaatregelen die moeten worden genomen om schade aan de motorfiets te voorkomen.</b>
<b>OPMERKING:</b>	De aanduiding OPMERKING staat bij belangrijke informatie die procedures kan vereenvoudigen of verhelderen.

## OPMERKING:

- Deze handleiding moet worden gezien als een permanent onderdeel van deze motorfiets en moet altijd bij de motorfiets blijven, ook als deze ooit wordt verkocht.
- Yamaha werkt voortdurend aan verbeteringen ten aanzien van productontwerp en kwaliteit. Om deze reden kan soms sprake zijn van kleine tegenstrijdigheden tussen uw motor en de beschrijving ervan in deze handleiding, ook al bevat de handleiding de meest recente productinformatie ten tijde van publicatie. Als u vragen heeft over deze handleiding, neem dan contact op met uw Yamaha dealer.

DWA10030

## WAARSCHUWING

**LEES DEZE HANDLEIDING AANDACHTIG HELEMAAL DOOR VOORDAT U DEZE MOTORFIETS GAAT GEBRUIKEN.**

\*Product en specificaties kunnen zonder voorafgaande aankondiging worden gewijzigd.

# **BELANGRIJKE INFORMATIE IN DE HANDLEIDING**

---

---

DAU36390

**FZ6-SHG  
HANDLEIDING  
©2006 door Yamaha Motor Co., Ltd.  
1e uitgave, juli 2006  
Alle rechten voorbehouden.  
Elke vorm van herdruk of onbevoegd ge-  
bruik  
zonder schriftelijke toestemming van  
Yamaha Motor Co., Ltd.  
is uitdrukkelijk verboden.  
Gedrukt in Nederland.**

# INHOUDSOPGAVE

---

<b>VEILIGHEIDSINFORMATIE</b> .....	1-1	Startpersysteem .....	3-19	Klepspeling .....	6-17
<b>BESCHRIJVING</b> .....	2-1	<b>CONTROLES VOOR HET</b>		Banden .....	6-17
Aanzicht linkerzijde .....	2-1	<b>STARTEN</b> .....	4-1	Gietwielen .....	6-20
Aanzicht rechterzijde .....	2-2	Controlelijst voor gebruik .....	4-2	Vrije slag van koppelingshendel afstellen .....	6-20
Bedieningen en instrumenten .....	2-3			Remlichtschakelaar .....	6-21
<b>FUNCTIES VAN INSTRUMENTEN</b>		<b>GEBRUIK EN BELANGRIJKE</b>		Controleren van voor- en achterremblokken .....	6-21
<b>EN BEDIENINGEN</b> .....	3-1	<b>RIJ-INFORMATIE</b> .....	5-1	Controleren van remvloeistofniveau .....	6-22
Startblokkeersysteem .....	3-1	Starten van de motor .....	5-1	Verversen van remvloeistof .....	6-23
Contactslot/stuurslot .....	3-2	Schakelen .....	5-2	Spanning aandrijfketting .....	6-23
Controle- en waarschuwingsslampjes .....	3-3	Tips voor een zuinig brandstofverbruik .....	5-3	Reinigen en smeren van de aandrijfketting .....	6-24
Multifunctioneel display .....	3-6	Inrijperiode .....	5-3	Controleren en smeren van kabels .....	6-25
Antidiefstal-alarmsysteem (optie) .....	3-11	Parkeren .....	5-4	Controleren en smeren van gasgreep en gaskabel .....	6-25
Stuurschakelaars .....	3-11	<b>PERIODIEK ONDERHOUD EN</b>		Controleren en smeren van rem- en schakelpedalen .....	6-26
Koppelingshendel .....	3-12	<b>KLEINERE REPARATIES</b> .....	6-1	Controleren en smeren van rem- en koppelingshendels .....	6-26
Schakelpedaal .....	3-13	Boordgereedschapset .....	6-1	Controleren en smeren van middenbok en zijstandaard .....	6-27
Remhendel .....	3-13	Periodieke smeer- en onderhoudsschema .....	6-2	De achterbrugscharnierpunten smeren .....	6-27
Rempedaal .....	3-13	Panelen verwijderen en aanbrengen .....	6-6	Voorvork controleren .....	6-27
Tankdop .....	3-14	Controleren van de bougies .....	6-7	Controle van stuursysteem .....	6-28
Brandstof .....	3-14	Motorolie en oliefilterpatroon .....	6-8	Controleren van wiellagers .....	6-28
Tankbeluchtingsslang .....	3-15	Koelvloeistof .....	6-11	Accu .....	6-29
Uitlaatkatalysator .....	3-16	Het luchtfilterelement vervangen .....	6-14	Zekeringen vervangen .....	6-30
Zadel .....	3-16	Afstellen van het stationair toerental .....	6-16		
Helmbevestiging .....	3-17	Controleren van de vrije slag gaskabel .....	6-16		
Opbergcompartiment .....	3-17				
Afstellen van de schokdemperunit .....	3-18				
Zijstandaard .....	3-19				

Koplampgloeilamp vervangen .....	6-31
Gloeilamp in remlicht/achterlicht vervangen .....	6-32
Gloeilamp in richtingaanwijzer vervangen .....	6-33
Gloeilamp in kentekenverlichting vervangen .....	6-33
Vervangen van een parkeerlichtgloeilamp .....	6-34
Voorwiel .....	6-34
Achterwiel .....	6-35
Problemen oplossen .....	6-37
Storingzoekschema's .....	6-38

## **VERZORGING EN STALLING VAN**

<b>DE MOTORFIETS</b> .....	7-1
Matkleur, let op .....	7-1
Verzorging .....	7-1
Stalling .....	7-3

## **SPECIFICATIES** .....

<b>GEBRUIKERSINFORMATIE</b> .....	9-1
Identificatienummers .....	9-1

MOTORFIETSEN ZIJN TWEEWIELIGE VOERTUIGEN. HUN VEILIG GEBRUIK EN WERKING ZIJN AFHANKELIJK VAN JUISTE RIJTECHNIEKEN EN VAN DE DESKUNDIGHEID VAN DE BESTUURDER. ELKE BESTUURDER MOET BEKEND ZIJN MET DE VOLGENDE VEREISTEN ALVORENS MET DEZE MOTOR TE GAAN RIJDEN.

HIJ OF ZIJ MOET:

- DOOR EEN COMPETENTE INFORMATIEBRON GRONDIG ZIJN INGE- LICHT OVER ALLE ASPECTEN VAN HET MOTORRIJDEN.
- ZICH HOUDEN AAN DE WAARSCHUWINGEN EN ONDERHOUDSEISEN VERMELD IN DE GEBRUIKERSHANDLEIDING.
- GRONDIG GETRAIND ZIJN IN VEILIGE EN CORRECTE RIJTECHNIEKEN.
- GEBRUIKMAKEN VAN PROFESSIONELE TECHNISCHE SERVICE, ZOALS AANGEGEVEN IN DE GEBRUIKERSHANDLEIDING EN/OF WANNEER DE MECHANISCHE CONDITIES DIT VEREISEN.

## Veilig rijden

- Controleer de machine altijd voor u gaat rijden. Een zorgvuldige controle kan een ongeval helpen voorkomen.
- Deze motorfiets is gebouwd voor het vervoer van de bestuurder plus een passagier.
- Het niet opmerken en herkennen van motorfietsen door andere weggebruikers vormt de belangrijkste oorzaak van auto-/motorongevallen. Vaak worden ongevallen veroorzaakt doordat een autobestuurder de motor niet heeft gezien. Zorg dat u opvalt, dat blijkt het meest effectief om het risico op een dergelijk type ongeval te verminderen.

### Dus:

- Draag een jack in felle kleuren.
- Wees extra voorzichtig bij het naderen en passeren van kruisingen, daar doen ongelukken met motorfietsen zich namelijk het meest voor.
- Ga daar rijden waar andere weggebruikers u kunnen zien. Ga niet rijden in de dode zichthoek van een andere weggebruiker.

- Bij veel ongevallen zijn onervaren bestuurders betrokken. Veelal zijn bestuurders die bij een ongeval betrokken waren zelfs niet in het bezit van een geldig motorrijbewijs.
  - Zorg dat u bekwaam bent om te rijden en leen uw motorfiets alleen uit aan ervaren motorrijders.
  - Weet wat u wel en niet aankunt. Door rekening te houden met uw beperkingen helpt u ongelukken voorkomen.
  - We raden aan om het motorrijden te oefenen op plekken waar geen verkeer is, totdat u grondig bekend bent met de motor en zijn bediening.
- Ongelukken worden vaak veroorzaakt door een fout van de motorbestuurder. Veel bestuurders houden bij het ingaan van een bocht een TE HOGE RIJSNELHEID aan of rijden te lang rechtop (onvoldoende schuinliggen bij de bewuste rijsnelheid), zodat de bocht dan te wijd wordt genomen.
  - Neem altijd de maximum snelheid in acht en rijd nooit sneller dan de wegcondities en het verkeer toestaan.





- Geef altijd richting aan voordat u afslaat of van rijstrook wisselt. Zorg dat andere weggebruikers u kunnen zien.
- De zithouding van de bestuurder en de passagier is belangrijk voor een goede besturing.
- De bestuurder moet tijdens het rijden beide handen aan het stuur houden en beide voeten op de bestuurdersvoetsteunen, om zo de macht over het stuur te behouden.
- De passagier hoort steeds de bestuurder, de zadelband of de handgreep, indien aanwezig, met beide handen vast te houden en beide voeten op de passagiersvoetsteunen te houden.
- Neem nooit een passagier mee die niet in staat is om beide voeten stevig op de passagiersvoetsteunen te zetten.
- Rijd nooit onder invloed van alcohol of andere drugs.
- Deze motorfiets is uitsluitend ontworpen voor gebruik op verharde wegen. De machine is niet bedoeld voor off-road gebruik.

## Beschermende kleding

Motorongelukken met dodelijke afloop betreffen meestal hoofdletsel. Het dragen van een helm is de belangrijkste factor bij het voorkomen of reduceren van hoofdletsel.

- Draag altijd een goedgekeurde helm.
- Draag ook een gezichtskap of een veiligheidsbril. Zonder oogbescherming kan uw zicht door de rijwind verslechteren, waardoor u gevaren mogelijk te laat opmerkt.
- Door een jack, stevige schoenen, een lange broek, handschoenen e.d. te dragen verkleint u de kans op schaafwonden of ontvellingen.
- Draag nooit loszittende kleding, deze kan blijven haken aan bedieningshandgrepen of door de wielen worden gegrepen en zo een ongeval of letsel veroorzaken.
- Raak nooit de motor of het uitlaatsysteem aan terwijl de motor draait. Deze onderdelen worden zeer heet en kunnen zo brandwonden veroorzaken. Draag altijd beschermende kleding die uw benen, enkels en voeten bedekt.
- De hierboven vermelde voorzorgsmaatregelen gelden ook voor passagiers.

## Technische wijzigingen

Door het aanbrengen van technische wijzigingen die niet door Yamaha zijn goedgekeurd, of door originele onderdelen te verwijderen, kan deze motor onveilig worden in het gebruik en ernstig persoonlijk letsel veroorzaken. Door dergelijke wijzigingen kan het gebruik van uw motor ook onwettig worden.

## Bagage en accessoires

Het monteren van accessoires of het vervoer van bagage kan een negatief effect hebben op de rijstabiliteit en het weggedrag als hierdoor de gewichtsverdeling van de motor verandert. Wees uiterst voorzichtig bij het monteren van accessoires of het beladen van uw motor, om zo mogelijke ongevallen te vermijden. Pas extra op wanneer u op een motor rijdt die beladen is of waaraan accessoires zijn gemonteerd. Hier volgen enkele algemene richtlijnen bij het beladen van de motor of het monteren van accessoires:

### Beladen

Het totale gewicht van de bestuurder, passagier, accessoires en bagage mag de maximale gewichtslimiet niet overschrijden.

**Maximale belasting:**  
190 kg (419 lb)

# VEILIGHEIDSINFORMATIE

1

Let op het volgende wanneer u tot deze gewichtslimiet belaaft:

- Het zwaartepunt van bagage en accessoires moet zo laag mogelijk liggen en zo dicht mogelijk bij de motor. Zorg dat het gewicht zo gelijkmatig mogelijk over beide zijden van de motor wordt verdeeld, om zo onbalans of instabiliteit te beperken.
- Als gewicht gaat schuiven kan zich een plotselinge onbalans voordoen. Controleer voordat u gaat rijden of accessoires en bagage stevig aan de motor zijn bevestigd. Controleer de bevestigingspunten voor accessoires en bagage regelmatig.
- Bevestig nooit omvangrijke of zware goederen aan het stuur, de voorvork of het voorwielspatbord. Dergelijke voorwerpen, inclusief bagage als slaapzakken, plunjezakken of tenten, kunnen een instabiel weggedrag of een te trage reactie op het stuur veroorzaken.

## Accessoires

Originele Yamaha accessoires werden speciaal ontworpen voor montage aan deze motor. Yamaha is niet in staat om alle overige leverbare accessoires te testen. U bent dus zelf verantwoordelijk voor de juiste keu-

ze, installatie en gebruik van niet-Yamaha accessoires. Wees zorgvuldig bij de keuze en installatie van accessoires.

Volg bij de montage van accessoires de onderstaande richtlijnen en die vermeld onder het kopje "Beladen".

- Monteer nooit accessoires en vervoer nooit bagage als deze een nadelige invloed hebben op de prestaties van uw motor. Inspecteer het accessoire zorgvuldig alvorens het te gebruiken, om zeker te zijn dat het de grondspeling of de hellinghoek op geen enkele manier vermindert, de veerweg, de stuuruitslag of de bediening beperkt of lampen of reflectors afdekt.
- Accessoires die aan of nabij het stuur of de voorvork zijn gemonteerd zullen mogelijk instabiliteit veroorzaken door een foutieve gewichtsverdeling of door aërodynamische effecten. Accessoires aan het stuur of nabij de voorvork moeten zo licht mogelijk zijn en tot een minimum worden beperkt.
- Omvangrijke accessoires kunnen door hun aërodynamisch effect van invloed zijn op de rijstabiliteit van de motor. De motor kan door rijwind worden opgetild of bij zijwind instabiel worden. Zulke accessoires kun-

nen ook instabiliteit veroorzaken terwijl u grote voertuigen inhaalt of door deze wordt ingehaald.

- Sommige accessoires noodzaken de bestuurder om een andere dan de normale zitpositie in te nemen. Zo'n verkeerde zitpositie beperkt de bewegingsvrijheid van de bestuurder en kan een comfortabele bediening hinderen, zodat we dergelijke accessoires sterk afraden.
- Wees voorzichtig bij het aanbrengen van elektrische accessoires. Als elektrische accessoires de capaciteit van het elektrisch systeem van de motorfiets te boven gaan, kan zich een gevaarlijke elektrische storing voordoen waardoor de verlichting of de motor uitvalt.

## **Benzine en uitlaatgassen**

- **BENZINE IS ZEER GEMAKKELIJK ONTVLAMBAAR:**
  - Zet de motor altijd af als u benzine tankt.
  - Pas op en mors tijdens het tanken geen benzine op de motor of op het uitlaatsysteem.
  - Tank niet terwijl u rookt of in de nabijheid bent van open vuur.



- Start de motor nooit in een afgesloten ruimte en laat hem dan niet draaien. De uitlaatgassen zijn giftig en kunnen al heel snel bewusteloosheid of dodelijk letsel veroorzaken. Start de motor alleen in de open lucht of in een ruimte die voldoende ventilatie heeft.
- Zet de motor altijd uit voordat u de motorfiets onbeheerd achterlaat en neem de sleutel uit het contactslot. Let op het volgende als u de motor gaat parkeren:
  - De motor en het uitlaatsysteem kunnen heet zijn, parkeer de motorfiets daarom op een plek waar voetgangers en kinderen hier geen last van hebben.
  - Parkeer de motor niet op een helling of op een zachte ondergrond, om omvallen te voorkomen.
  - Parkeer de motor niet nabij een brandend toestel (bijv. een petroleumkachel) of bij open vuur, hij zou zo vlam kunnen vatten.
- Als u de motor in een ander voertuig vervoert, zorg dan dat deze rechtop staat. Als de motor schuin staat, kan er benzine uit de brandstoftank stromen.
- Roep onmiddellijk medische hulp in als u benzine heeft ingeslikt, veel benzedamp heeft ingeademd of benzine

in uw ogen is terechtgekomen. Morst u benzine op uw huid of kleding, spoel de bewuste plek dan direct met zeepwater en trek andere kleding aan.

# BESCHRIJVING

DAU10410

## Aanzicht linkerzijde

2

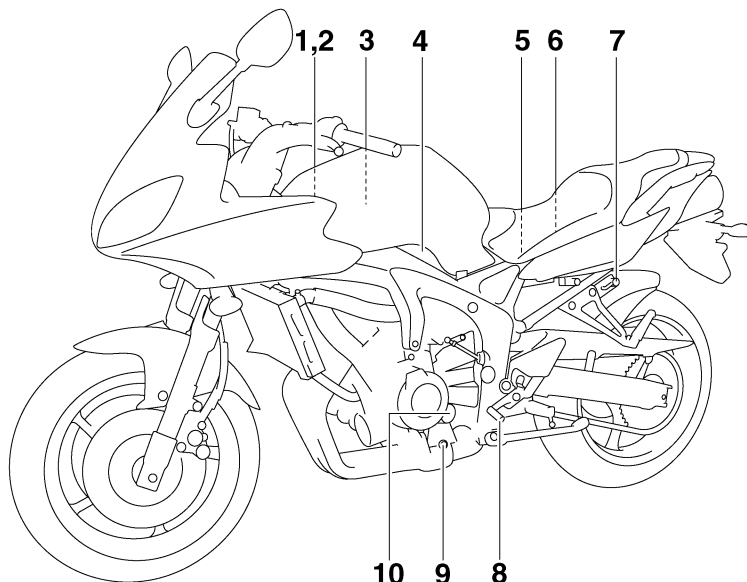

1. Hoofdzekering (pagina 6-30)

2. Accu (pagina 6-29)

3. Luchtfilterelement (pagina 6-14)

4. Stationair stelschroef (pagina 6-16)

5. Stelling voor veervoorspanning schokdemperunit (pagina 3-18)

6. Boordgereedschapsset (pagina 6-1)

7. Helmbevestiging (pagina 3-17)

8. Schakelpedaal (pagina 3-13)

9. Olieaftapplug (pagina 6-8)

10. Oliefilterpatroon (pagina 6-8)

## Aanzicht rechterzijde

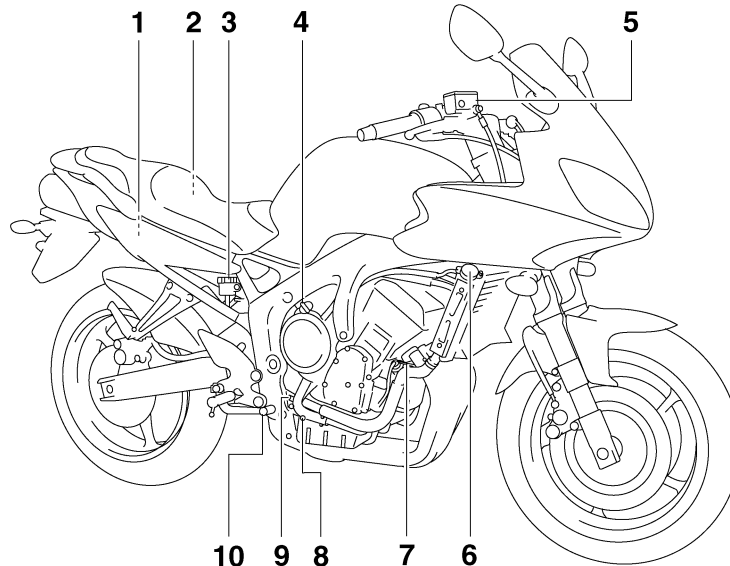

1. Zekeringenkastje (pagina 6-30)
2. Opbergcompartiment (pagina 3-17)
3. Vloeistofreservoir achterrem (pagina 6-22)
4. Olievuldop (pagina 6-8)
5. Vloeistofreservoir voorrem (pagina 6-22)
6. Radiatorvuldop (pagina 6-11)
7. Dop koelvloeistofreservoir (pagina 6-11)
8. Aftapplug koelvloeistof (pagina 6-12)

9. Peilstok (pagina 6-8)
10. Rempedaal (pagina 3-13)

## Bedieningen en instrumenten

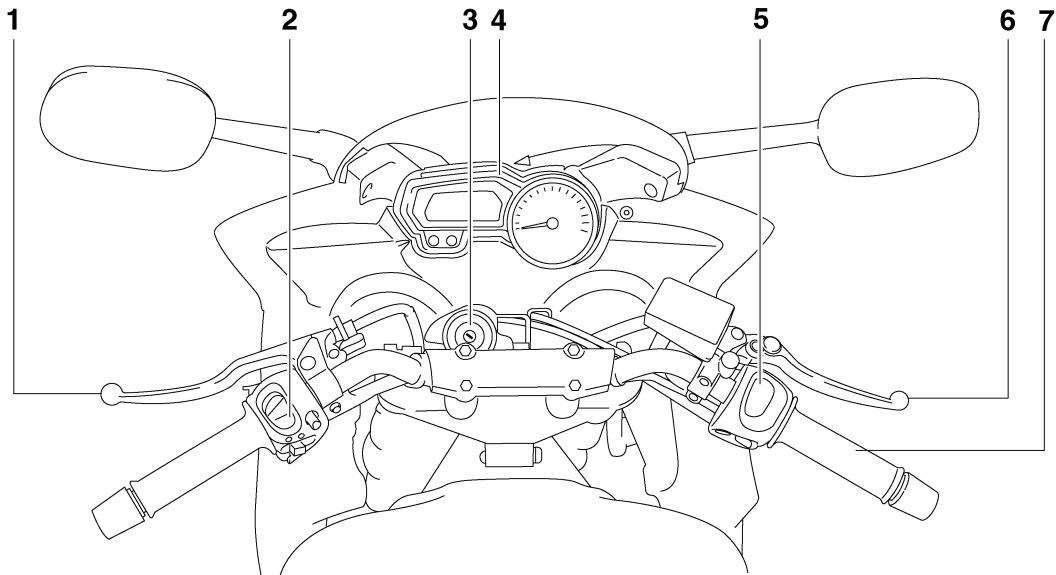

1. Koppelingshendel (pagina 3-12)
2. Schakelaargroep linkerstuurzijde (pagina 3-11)
3. Contactslot/stuurslot (pagina 3-2)
4. Multifunctioneel display (pagina 3-6)
5. Schakelaargroep rechterstuurzijde (pagina 3-11)
6. Remhendel (pagina 3-13)
7. Gasgreep (pagina 6-16)

## Startblokkeersysteem

DAU10972



1. Codeersleutel (rood bovendee)
2. Standaard sleutels (zwart bovendee)

Dit voertuig is voorzien van een startblokkeersysteem waarmee diefstal kan worden bemoeilijkt door de codering van de standaard sleutels te wijzigen. Het systeem bestaat uit de volgende onderdelen:

- een codeersleutel (met een rood bovendee)
- twee standaard sleutels (met een zwart bovendee) die opnieuw kunnen worden gecodeerd
- een transponder (die is geïntegreerd in de codeersleutel)
- een startblokkeereenheid
- een ECU
- een controlelampje van het startblokkeersysteem (Zie pagina 3-3.)

De sleutel met het rode bovendee wordt gebruikt om de twee standaard sleutels te coderen. Het wijzigen van de codes is een ingewikkelde procedure. Breng het voertuig daarom met alle drie sleutels naar een Yamaha dealer om deze opnieuw te laten coderen. Gebruik de sleutel met het rode bovendee niet om met het voertuig te rijden. Deze sleutel dient uitsluitend te worden gebruikt voor het opnieuw coderen van de standaard sleutels. Gebruik altijd een standaard sleutel om met het voertuig te rijden.

DCA11820

### LET OP:

- **BEWAAR DE CODEERSLEUTEL ZORGVULDIG! NEEM ONMIDDELIJK CONTACT OP MET UW DEALER ALS DE SLEUTEL VERLOREN RAAKT!** Als de codeersleutel verloren raakt, is het niet meer mogelijk om de standaard sleutels opnieuw te coderen. De standaard sleutels kunnen nog steeds worden gebruikt om het voertuig te starten, maar wanneer de codeersleutel vereist is (bijvoorbeeld als er een nieuwe standaard sleutel wordt gemaakt of alle sleutels verloren zijn geraakt) moet het volledige startblokkeersysteem wor-

den vervangen. Het is daarom aan te bevelen een van de twee standaard sleutels te gebruiken en de codeersleutel te bewaren op een veilige plaats.

- Dompel de sleutels niet onder in water.
- Stel de sleutels niet bloot aan extreem hoge temperaturen.
- Houd de sleutels uit de buurt van magneten (inclusief, maar niet uitsluitend, producten zoals luidsprekers etc.).
- Plaats geen zware voorwerpen op de sleutels.
- Probeer niet de sleutels te slijpen of de vorm ervan te veranderen.
- Probeer niet het kunststof bovendee van de sleutels open te maken.
- Bevestig niet meer dan één sleutel van hetzelfde startblokkeersysteem aan een sleutelring.
- Houd de standaard sleutels en sleutels van andere startblokkeersystemen uit de buurt van de codeersleutel van dit voertuig.
- Houd sleutels van andere startblokkeersystemen uit de buurt van het contactslot, deze kunnen signaalstoring veroorzaken.

# FUNCTIES VAN INSTRUMENTEN EN BEDIENINGEN

## Contactslot/stuurslot

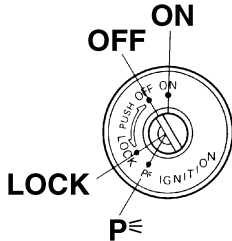

Via het contactslot/stuurslot worden het ontstekingsstelsel en de verlichtingssyste- men bediend en wordt het stuur vergrendeld.

### OPMERKING:

Gebruik de standaard sleutel (zwart bo- vendeel) voor het normale gebruik van het voertuig. Bewaar de codeersleutel (rood bo- vendeel) op een veilige plaats om verlies te voorkomen en gebruik de sleutel uitsluitend voor het opnieuw coderen van de stan- daardsleutels.

### ON

Alle elektrische circuits worden voorzien van stroom; de instrumentenverlichting, het achterlicht, de kentekenverlichting en het

DAU10471

parkeerlicht gaan branden en de motor kan worden gestart. De sleutel kan niet worden uitgenomen.

### OPMERKING:

De koplampen gaan automatisch branden als de motor wordt gestart en blijven aan totdat de sleutel naar "OFF" wordt gedraaid, zelfs als de motor afslaat.

### OFF

Alle elektrische systemen zijn uitgescha- keld. De sleutel kan worden uitgenomen.

### LOCK

Het stuur is vergrendeld en alle elektrische systemen zijn uitgeschakeld. De sleutel kan worden uitgenomen.

DAU10550

## Om het stuur te vergrendelen

1

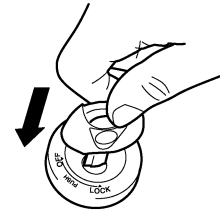

2

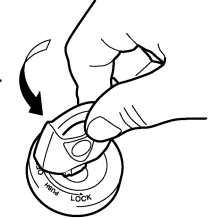

1. Drukken.
2. Draaien.

1. Draai het stuur helemaal naar links.
2. Druk de sleutel in de "OFF"-stand in en draai hem dan naar de "LOCK"-stand. Houd de sleutel hierbij ingedrukt.
3. Neem de sleutel uit.

DAU10660

DAU10680



# FUNCTIES VAN INSTRUMENTEN EN BEDIENINGEN

## Om het stuur te ontgrendelen



1. Drukken.
2. Draaien.

Druk de sleutel in en draai hem dan naar "OFF" terwijl de sleutel ingedrukt wordt gehouden.

DWA10060

## **WAARSCHUWING**

**Draai de contactsleutel nooit naar "OFF" of naar "LOCK" terwijl de machine rijdt; elektrische systemen worden dan afgeschakeld en mogelijk zult u zo de macht over het stuur verliezen of een ongeval veroorzaken. Zorg altijd dat de machine stilstaat voordat u de sleutel naar "OFF" of naar "LOCK" draait.**

## **P** (Parkeren)

Het stuur is vergrendeld en het achterlicht, de kentekenverlichting en het parkeerlicht branden. De alarmverlichting en richtingaanwijzers kunnen worden ingeschakeld, maar alle andere elektrische systemen zijn uit. De sleutel kan worden uitgenomen. Het stuur moet zijn vergrendeld om de sleutel naar "P" te kunnen draaien.

DAU10941

## **LET OP:**

**Gebruik de parkeerstand niet gedurende langere tijd, anders kan de accu ontladen raken.**

DCA11020

## Controle- en waarschuwingslampjes

DAU11003

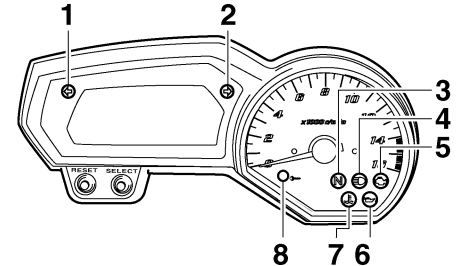

1. Controlelampje linker richtingaanwijzers "←"
2. Controlelampje rechter richtingaanwijzers "→"
3. Vrijstandcontrolelampje "N"
4. Controlelampje grootlicht "≡D"
5. Waarschuwinglampje motorstoring "🔧"
6. Waarschuwinglampje olieniveau "🛢️"
7. Waarschuwinglampje koelvloeistoftemperatuur "🌡️"
8. Controlelampje startblokkering

## Controlelampjes richtingaanwijzers

"←" en "→"

Het bijbehorende controlelampje knippert terwijl de schakelaar voor richtingaanwijzers naar de linker- of rechterstand is gedrukt.

DAU11030

# FUNCTIES VAN INSTRUMENTEN EN BEDIENINGEN

---

3

## Vrijstandcontrolelampje “ N ”

DAU11060

Dit controlelampje brandt terwijl de versnellingsbak in de vrijstand staat.

## Controlelampje grootlicht “ ”

DAU11080

Dit controlelampje brandt terwijl de koplamp is ingeschakeld voor grootlicht.

## Waarschuingslampje olieniveau “ ”

DAU11250

Dit waarschuingslampje gaat branden als het motorolieniveau laag is.

Het elektrisch circuit voor het waarschuingslampje controleert u door de sleutel naar “ON” te draaien.

Als het waarschuingslampje niet een paar seconden lang oplicht en dan dooft, vraag dan een Yamaha dealer om het elektrisch circuit te testen.

## OPMERKING: \_\_\_\_\_

- Bij een voldoende hoog olieniveau kan het waarschuingslampje soms toch knipperen bij rijden op een helling of bij plotseling afremmen of optrekken, er is dan echter geen sprake van een storing.
- Dit model is ook uitgerust met een zelfdiagnosesysteem voor het circuit van het waarschuingslampje olieniveau. Als het waarschuingslampje olieni-

veau defect is, wordt de volgende cyclus herhaald totdat de storing is opgeheven: Het waarschuingslampje olieniveau knippert tien keer en dooft dan gedurende 2.5 seconde. Als dit zich voordoet, vraag dan een Yamaha dealer de machine te controleren.

---

## Waarschuingslampje koelvloeistof-temperatuur “ ”

DAU11423

Dit waarschuingslampje gaat branden als de motor oververhit raakt. Zet in zo'n geval de motor onmiddellijk af en geef deze de tijd om af te koelen.

Het elektrisch circuit voor het waarschuingslampje controleert u door de sleutel naar “ON” te draaien.

Als het waarschuingslampje niet een paar seconden lang oplicht en dan dooft, vraag dan een Yamaha dealer om het elektrisch circuit te testen.

DCA10020

## LET OP: \_\_\_\_\_

**Laat de motor niet draaien terwijl deze oververhit is.**

---

# FUNCTIES VAN INSTRUMENTEN EN BEDIENINGEN

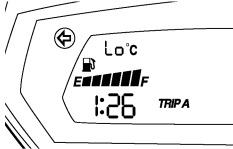
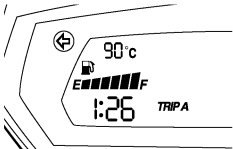
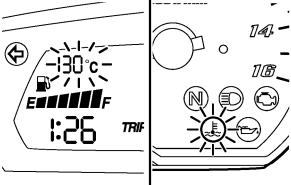
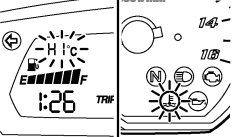
Koelvloeistoftemperatuur	Weergave	Condities	Wat te doen
<p>Onder 39 °C (Onder 103 °F)</p>		<p>De aanduiding "Lo" wordt getoond.</p>	<p>OK. U kunt rijden.</p>
<p>40–116 °C (104–242 °F)</p>		<p>De temperatuur wordt getoond.</p>	<p>OK. U kunt rijden.</p>
<p>117–139 °C (243–283 °F)</p>		<p>De temperatuurweergave knippert. Het waarschuwingslampje gaat branden.</p>	<p>Breng de machine tot stilstand en laat de motor stationair draaien tot de koelvloeistoftemperatuur daalt. Zet de motor af als de temperatuur niet daalt. (Zie pagina 6-38.)</p>
<p>Boven 140 °C (Boven 284 °F)</p>		<p>De aanduiding "HI" knippert. Het waarschuwingslampje gaat branden.</p>	<p>Zet de motor af en laat afkoelen. (Zie pagina 6-38.)</p>

# FUNCTIES VAN INSTRUMENTEN EN BEDIENINGEN

3

## Waarschuwinglampje motorstoring “”

DAU42770

Dit waarschuwinglampje gaat branden wanneer een elektrisch circuit dat de motorwerking controleert defect is. Vraag in dat geval een Yamaha dealer het zelfdiagnosesysteem te controleren. (Zie pagina 3-6 voor uitleg over de werking van het zelfdiagnosesysteem.)

Het elektrisch circuit voor het waarschuwinglampje controleert u door de sleutel naar “ON” te draaien. Als het waarschuwinglampje niet een paar seconden lang oplicht en dan dooft, vraag dan een Yamaha dealer om het elektrisch circuit te testen.

## Controlelampje startblokkering

DAU38620

Het elektrisch circuit voor het controlelampje controleert u door de sleutel naar “ON” te draaien.

Als het controlelampje niet een paar seconden lang oplicht en dan dooft, vraag dan een Yamaha dealer om het elektrisch circuit te testen.

Als de sleutel naar “OFF” wordt gedraaid, begint het controlelampje na 30 seconden te knipperen om aan te geven dat het startblokkeersysteem is ingeschakeld. Het con-

trolelampje stopt na 24 uur met knipperen, maar het startblokkeersysteem blijft ingeschakeld.

Dit model is ook uitgerust met een zelfdiagnosesysteem voor het startblokkeersysteem. (Zie pagina 3-6 voor uitleg over de werking van het zelfdiagnosesysteem.)

## Multifunctioneel display

DAU39425

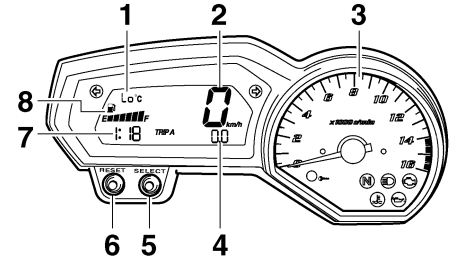

1. Koelvloeistoftemperatuurdisplay/inlaatluchttemperatuurdisplay
2. Snelheidsmeter
3. Toerenteller
4. Kilometer teller/rit teller/rit teller brandstofreserve
5. “SELECT”-toets
6. “RESET”-toets
7. Klok
8. Brandstofniveaumeter

## WAARSCHUWING

DWA12421

**Zorg dat de machine stilstaat voordat u wijzigingen in de instellingen van de multifunctionele meter gaat aanbrengen.**

Het multifunctionele display biedt de volgende voorzieningen:

- een snelheidsmeter (die de actuele rij-snelheid aangeeft)

# FUNCTIES VAN INSTRUMENTEN EN BEDIENINGEN

- een toerenteller (die het motortoerental aangeeft)
- een kilometerteller (die de totale afgelegde afstand toont)
- twee rittellers (die de afgelegde afstand aangeven sinds de tellers het laatst werden teruggesteld op nul)
- een ritteller voor brandstofreserve (die de afgelegde afstand aangeeft sinds het linkersegment van de brandstofniveaumeter begon te knippen)
- een klok
- een brandstofniveaumeter
- een weergave koelvloeistoftemperatuur
- een weergave luchtaanzuigtemperatuur
- een voorziening voor zelfdiagnose
- een regelmodus voor de helderheid van het LCD-display en de toerenteller

## OPMERKING:

- Vergeet niet de sleutel naar "ON" te draaien voordat u de toetsen "SELECT" en "RESET" gebruikt.
- Alleen voor Groot-Brittannië: Om te wisselen tussen de kilometer- en mijlenweergave van de snelheidsmeter en de kilometerteller/ritteller drukt u de toets "SELECT" minstens 1 seconde in.

## Toerenteller

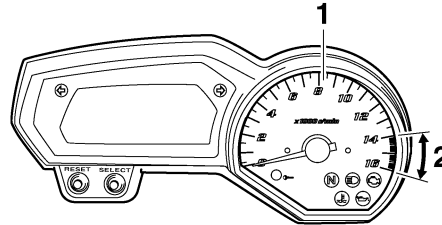

1. Toerenteller
2. Rode zone toerenteller

Met de elektrische toerenteller kan de bestuurder het motortoerental controleren en dit binnen het ideale bereik houden.

Als de sleutel naar "ON" wordt gedraaid, slaat de naald van de toerenteller eenmaal helemaal uit tot het hoogste aantal toeren per minuut en keert daarna weer terug naar nul tpm om het elektrische circuit te testen.

DCA10031

## LET OP:

**Laat de motor niet draaien terwijl de toerenteller in de rode zone wijst.**

**Rode zone: 14000 tpm en hoger**

## Klok

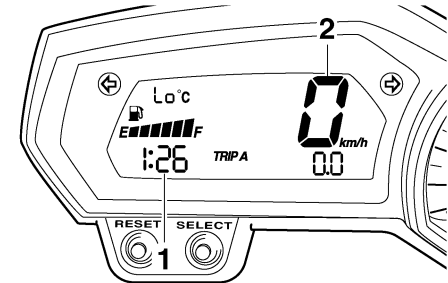

1. Klok
2. Snelheidsmeter

De klok wordt weergegeven als de sleutel naar "ON" wordt gedraaid. Daarnaast kan de klok gedurende 10 seconden worden weergegeven door op de toets "SELECT" te drukken als het contactslot in de stand "OFF", "LOCK" of "P<=" staat.

## Om de klok op tijd te zetten

1. Draai de sleutel naar "ON".
2. Houd de toetsen "SELECT" en "RESET" tegelijkertijd minstens twee seconden lang ingedrukt.
3. Als de uuraanduiding begint te knippen, drukt u op de toets "RESET" om de uren in te stellen.
4. Druk op de toets "SELECT" en de minuten aanduiding zal gaan knippen.

# FUNCTIES VAN INSTRUMENTEN EN BEDIENINGEN

5. Druk op de toets “RESET” om de minuten in te stellen.
6. Druk op de toets “SELECT” en laat deze dan los om de klok te starten.

## Kilometerteller- en rittellermodus

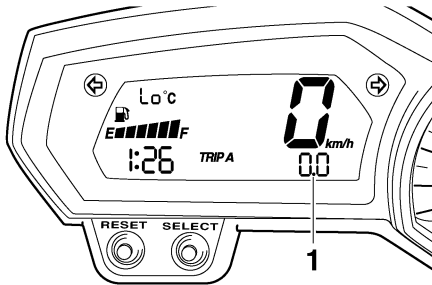

1. Kilometerteller/ritteller/ritteller brandstofreserve

Door indrukken van de toets “SELECT” wisselt de weergave tussen de kilometertellermodus “ODO” en de rittellermodi “TRIP A” en “TRIP B”, in de onderstaande volgorde: TRIP A → TRIP B → ODO → TRIP A. Als de hoeveelheid brandstof in de brandstoftank afneemt tot 3.6 L (0.95 US gal) (0.79 Imp.gal), begint het linkersegment van de brandstofniveaumeter te knipperen en wisselt de kilometertellerweergave automatisch naar de brandstofreserve-ritteller “F-TRIP”, waarop de afgelegde afstand vanaf dat punt wordt aangegeven. In dat

geval wordt door het indrukken van de toets “SELECT” in de onderstaande volgorde gewisseld tussen de diverse weergaven van rittellers en kilometerteller: F-TRIP → TRIP A → TRIP B → ODO → F-TRIP

Om een ritteller op nul terug te stellen, selecteert u deze door op de toets “SELECT” te drukken en dan de toets “RESET” minstens 1 seconde lang ingedrukt te houden. Wanneer u de brandstofreserve-ritteller niet zelf met de hand op nul terugstelt, wordt deze automatisch teruggesteld zodra na het tanken 5 km (3 mi) is gereden en verschijnt de vorige weergavemodus weer.

## Brandstofniveaumeter

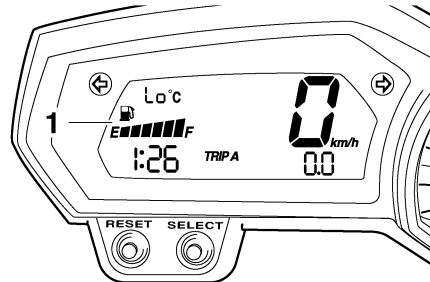

1. Brandstofniveaumeter

De brandstofniveaumeter geeft aan hoeveel brandstof in de tank aanwezig is. De displaysegmenten van de brandstofniveaumeter verdwijnen richting “E” (leeg) naarmate het brandstofniveau verder daalt. Wanneer er nog maar één segment naast “E” is overgebleven, moet zo snel mogelijk brandstof worden bijgevuld.

## OPMERKING:

Deze brandstofniveaumeter is voorzien van een zelfdiagnosesysteem. Als het elektrisch circuit defect is, wordt de volgende cyclus herhaald totdat de storing is opgeheven: “E” (leeg), “F” (vol) en symbool “” zullen acht keer knipperen en dan gedurende ongeveer 3 seconden uit gaan. Vraag in dat geval een Yamaha dealer het elektrisch circuit te testen.

# FUNCTIES VAN INSTRUMENTEN EN BEDIENINGEN

## Weergave koelvloeistoftemperatuur

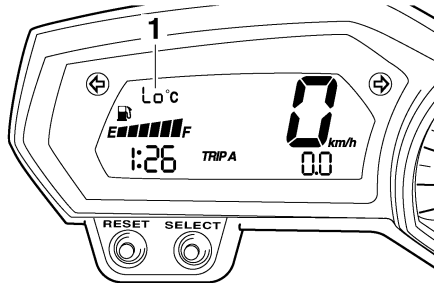

1. Weergave koelvloeistoftemperatuur

De weergave koelvloeistoftemperatuur geeft de temperatuur van de koelvloeistof aan. Druk op de toets "RESET" om van de weergave koelvloeistoftemperatuur te wisselen naar de weergave luchtaanzuigtemperatuur.

### OPMERKING:

Als de weergave koelvloeistof wordt geselecteerd, wordt eerst gedurende 1 seconde "C" weergegeven. Daarna wordt de koelvloeistoftemperatuur getoond.

### LET OP:

**Laat de motor niet draaien terwijl deze oververhit is.**

DCA10020

## Luchtaanzuigtemperatuurmodus

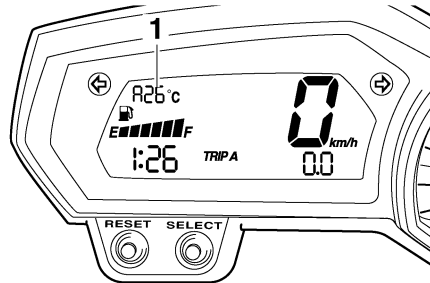

1. Weergave luchtaanzuigtemperatuur

De weergave luchtaanzuigtemperatuur geeft de temperatuur aan van de lucht die het luchtfilterhuis wordt binnengezogen. Druk op de toets "RESET" om van de weergave koelvloeistoftemperatuur te wisselen naar de weergave luchtaanzuigtemperatuur.

### OPMERKING:

- Zelfs als de weergave luchtaanzuigtemperatuur is geselecteerd, gaat het waarschuwingslampje koelvloeistoftemperatuur branden als de motor oververhit raakt.
- Als de sleutel naar "ON" wordt gedraaid wordt automatisch de koelvloeistoftemperatuur weergegeven, zelfs

als de luchtaanzuigtemperatuur werd weergegeven voordat de sleutel naar "OFF" werd gedraaid.

- Als de weergave luchtaanzuigtemperatuur wordt geselecteerd, wordt gedurende 1 seconde "A" weergegeven, gevolgd door de luchtaanzuigtemperatuur.

## Zelfdiagnosesysteem

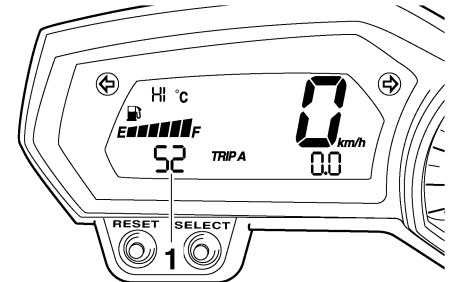

1. Weergave foutcode

Dit model is uitgerust met een zelfdiagnosesysteem voor diverse elektrische circuits.

Als een van deze circuits uitvalt, gaat het waarschuwingslampje motorstoring branden en geeft het display een foutcode van twee cijfers weer.

Dit model is ook uitgerust met een zelfdiagnosesysteem voor het startblokkeersysteem.

# FUNCTIES VAN INSTRUMENTEN EN BEDIENINGEN

Als een van de circuits van het startblokkeersysteem uitvalt, gaat het controlelampje startblokkering knipperen en geeft het display een foutcode van twee cijfers weer.

## OPMERKING:

Als het display foutcode 52 weergeeft, betreft dit mogelijk een storing in het transpondersignaal. Als deze fout zich voordoet, probeer dan het volgende.

1. Start de motor met behulp van de codeersleutel.

## OPMERKING:

Houd andere startblokkeersleutels uit de buurt van het contactslot en bewaar niet meer dan één startblokkeersleutel aan dezelfde sleutelring! Startblokkeersleutels kunnen signaalstoring veroorzaken, waardoor de motor mogelijk niet kan worden gestart.

2. Als de motor start, zet deze dan weer uit en probeer hem opnieuw te starten met de standaard sleutels.
3. Als de motor niet kan worden gestart met een of beide standaard sleutels, breng dan het voertuig, de codeersleutel en beide standaard sleutels naar een Yamaha dealer en laat de standaard sleutels opnieuw coderen.

Als het display foutcodes weergeeft, noteer deze dan en vraag een Yamaha dealer om het voertuig te controleren.

DCA11590

## LET OP:

**Wanneer het display een foutcode aangeeft, moet de machine zo spoedig mogelijk worden gecontroleerd om motorschade te voorkomen.**

## Regelmodus voor de helderheid van het LCD-display en de toerenteller

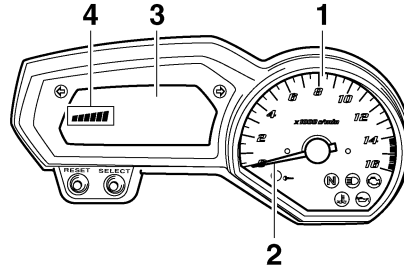

1. Toerentellerpaneel
2. Toerentellernaald
3. LCD
4. Helderheidsniveau

Met deze functie regelt u de helderheid van het LCD-display en de toerenteller in overeenstemming met het aanwezige daglicht.

## Om de helderheid in te stellen

1. Draai de sleutel naar "OFF".
2. Druk de toets "SELECT" in en houd deze ingedrukt.
3. Draai de sleutel naar "ON", wacht vijf seconden en laat dan de toets "SELECT" los.
4. Druk op de toets "RESET" om de gewenste displayhelderheid te kiezen.
5. Druk op de toets "SELECT" om het geselecteerde helderheidsniveau te bevestigen. Het display keert terug naar de kilometerteller- of rittellerweergave.



# FUNCTIES VAN INSTRUMENTEN EN BEDIENINGEN

## Antidiefstal-alarmsysteem (optie)

DAU12331

Dit model kan door een Yamaha dealer worden uitgerust met een optioneel antidiefstal-alarmsysteem. Neem contact op met een Yamaha dealer voor nadere informatie.

## Stuurschakelaars

DAU12347

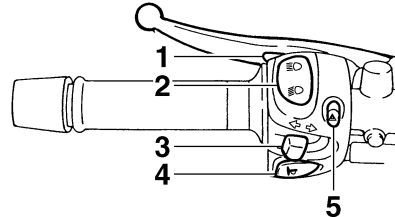

### Links

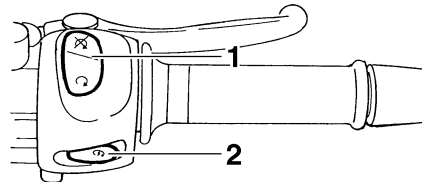

1. Lichtsignaalschakelaar “ ”
2. Dimlichtschakelaar “ ”
3. Richtingaanwijzerschakelaar “ ”
4. Claxonschakelaar “ ”
5. Schakelaar alarmverlichting “ ”

### Rechts



1. Noodstoppschakelaar “ /  ”
2. Startknop “ ”



## Lichtsignaalschakelaar “ ”

DAU12350

Druk deze schakelaar in om de koplamp een lichtsignaal te laten afgeven.



## Dimlichtschakelaar “ / ”

DAU12400

Zet deze schakelaar op “ ” voor grootlicht en op “ ” voor dimlicht.

## Richtingaanwijzerschakelaar “ / ”

DAU12460

Druk deze schakelaar naar “ ” om afslaan naar rechts aan te geven. Druk deze schakelaar naar “ ” om afslaan naar links aan te geven. Na loslaten keert de schakelaar terug naar de middenstand. Om de richtingaanwijzers uit te schakelen wordt de schakelaar ingedrukt nadat hij is teruggekeerd in de middenstand.



## Claxonschakelaar “ ”

DAU12500

Druk deze schakelaar in om een claxonsignaal te geven.

## Noodstoppschakelaar “ / ”

DAU12660

Zet deze schakelaar voor u de motor start op “ ”. Zet deze schakelaar op “ ” om de motor direct uit te schakelen in een noodgeval, zoals wanneer de machine omslaat of als de gaskabel blijft hangen.

# FUNCTIES VAN INSTRUMENTEN EN BEDIENINGEN

## Startknop “ DAU12710

Druk deze knop in om via de startmotor de motor rond te draaien.

DCA10050

### LET OP:

Zie pagina 5-1 voor startinstructies voordat u de motor start.

3

DAU41700

Het waarschuwingslampje voor motorstoring gaat branden als de sleutel naar “ON” wordt gedraaid en de startknop wordt ingedrukt. Dit wijst echter niet op een storing.

DAU12733

## Schakelaar alarmverlichting “ Met de sleutel in de stand “ON” of “ $P \leq$ ” kan deze schakelaar worden gebruikt voor het inschakelen van de alarmverlichting (gelijktijdig knipperen van alle richtingaanwijzers). De alarmverlichting wordt gebruikt in een noodgeval of om andere verkeersdeelnemers te waarschuwen als uw machine stilstaat in een mogelijk gevaarlijke verkeerssituatie.

DCA10061

### LET OP:

Gebruik de alarmverlichting niet gedurende langere tijd als de motor niet draait omdat hierdoor de accu kan ontladen.

DAU12820

## Koppelingshendel

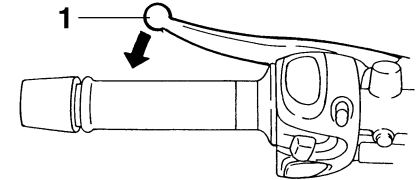

### 1. Koppelingshendel

De koppelingshendel bevindt zich aan de linkerstuurgreep. Trek de hendel naar het stuur toe om de koppeling te ontkoppelen. Laat de hendel los om de koppeling te laten aangrijpen. Voor een soepele werking van de koppeling moet de hendel snel ingetrokken worden en langzaam worden losgelaten.

De koppelingshendel is voorzien van een sperschakelaar die deel uitmaakt van het startsysteem. (Zie pagina 3-19.)

## Schakelpedaal

DAU12870

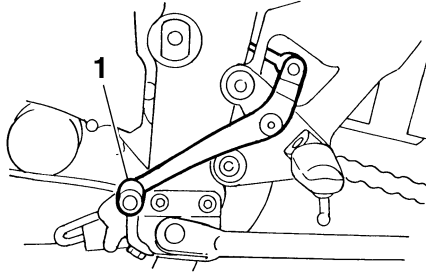

1. Schakelpedaal

Het schakelpedaal bevindt zich aan de linkerkzijde van de motor en wordt in combinatie met de koppelingshendel gebruikt bij het schakelen van de versnellingen van de 6-traps constant-mesh versnellingsbak op deze motorfiets.

## Remhendel

DAU26822

De remhendel bevindt zich aan de rechterstuurgreep. Trek de hendel naar het stuur toe om de voorrem te bekrachtigen.

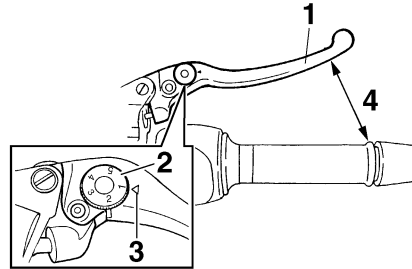

1. Remhendel
2. Stelwiel afstelpositie remhendel
3. "△"-merkteken
4. Afstand tussen remhendel en stuurgreep

De remhendel is voorzien van een stelwiel voor afstelpositie. Om de afstand tussen de remhendel en de stuurgreep af te stellen, wordt het stelwiel gedraaid terwijl de hendel van het stuur vandaan wordt gehouden. Controleer of het correcte instelpunt op het stelwiel tegenover het "△" merkteken op de remhendel staat.

## Rempedaal

DAU12941

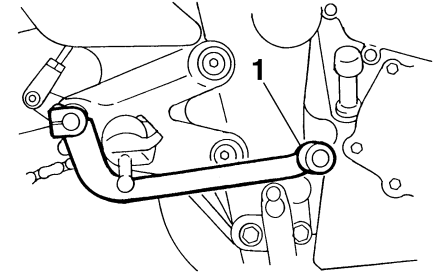

1. Rempedaal

Het rempedaal bevindt zich aan de rechterzijde van de motorfiets. Trap op het rempedaal om de achterrem te bekrachtigen.

# FUNCTIES VAN INSTRUMENTEN EN BEDIENINGEN

## Tankdop

DAU13070

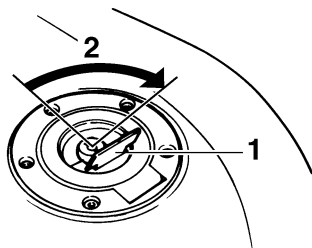

1. Slotplaatje tankdop
2. Ontgrendelen.

### Openen van de tankdop

Open het slotplaatje op de tankdop, steek de sleutel in het slot en draai hem dan een kwartslag rechtsom. Het slot wordt ontgrendeld en de tankdop kan worden verwijderd.

### Sluiten van de tankdop

1. Druk de tankdop in positie met de sleutel in het slot.
2. Draai de sleutel linksom naar de oorspronkelijke positie, neem hem uit en sluit dan het slotplaatje.

### OPMERKING: \_\_\_\_\_

De tankdop kan alleen worden gesloten met de sleutel in het slot. Bovendien kan de sleutel niet worden uitgenomen als de tankdop niet correct gesloten en vergrendeld is.

DWA11090

### **WAARSCHUWING** \_\_\_\_\_

**Controleer voor u gaat rijden of de tankdop correct is afgesloten.**

## Brandstof

DAU13220

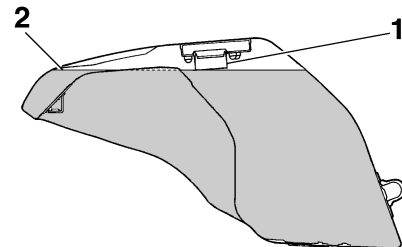

1. Vulpijp brandstoftank
2. Brandstofniveau

Controleer of voldoende brandstof in de brandstoftank aanwezig is. Steek om te tanken het mondstuk van de pompslang in de vulopening van de brandstoftank en vul tot onderaan de vulpijp, zoals getoond in de afbeelding.

DWA10880

### **WAARSCHUWING** \_\_\_\_\_

- **Overvul de brandstoftank niet, anders zal benzine uitstromen zodra deze warm wordt en uitzet.**
- **Mors geen brandstof op een heet motorblok.**

# FUNCTIES VAN INSTRUMENTEN EN BEDIENINGEN

## LET OP:

DCA10070

Veeg gemorste brandstof direct af met een schone, droge en zachte doek, de brandstof kan immers schade toebrengen aan de lak of aan kunststof onderdelen.

DAU13320

### Voorgeschreven brandstof:

UITSLUITEND NORMALE LOODVRIJE BENZINE

### Inhoud brandstoftank:

19.4 L (5.13 US gal) (4.27 Imp.gal)

### Brandstofreserve:

3.6 L (0.95 US gal) (0.79 Imp.gal)

DCA11400

## LET OP:

Gebruik uitsluitend loodvrije benzine. Loodhoudende benzine veroorzaakt ernstige schade aan inwendige motoronderdelen als kleppen en zuigerveren en ook aan het uitlaatsysteem.

Uw Yamaha motorblok is gebouwd op het gebruik van normale loodvrije benzine met een octaangetal van RON 91 of hoger. Als de motor gaat detoneren (pingelen), gebruik dan benzine van een ander merk of

gebruik loodvrije superbenzine. Door loodvrije benzine te gebruiken gaan bougies langer mee en blijven de onderhoudskosten beperkt.

## Tankbeluchtungs slang

DAU13411

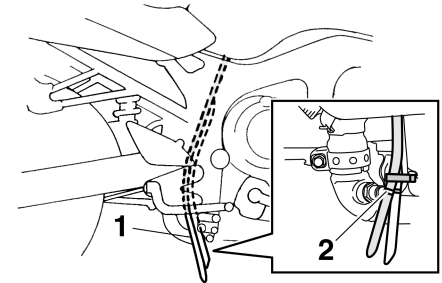

1. Tankbeluchtungs slang
2. Oorspronkelijke positie (verfmerkteken)

Alvorens de motorfiets te gebruiken:

- Controleer de aansluiting van de tankbeluchtungs slang.
- Controleer de tankbeluchtungs slang op scheuren of beschadiging en vervang indien nodig.
- Controleer of het uiteinde van de tankbeluchtungs slang niet verstopt is en reinig die indien nodig.

# FUNCTIES VAN INSTRUMENTEN EN BEDIENINGEN

## Uitlaatkatalysator

DAU13441

Deze machine is uitgerust met uitlaatkatalysatoren.

DWA10860

### **⚠ WAARSCHUWING**

Het uitlaatsysteem is heet nadat de motor heeft gedraaid. Controleer of het uitlaatsysteem is afgekoeld alvorens onderhoudswerkzaamheden uit te voeren.

DCA10700

### **LET OP:**

De volgende voorzorgsmaatregelen moeten worden genomen om brand of andere schaderisico's te voorkomen.

- Gebruik uitsluitend loodvrije benzine. Bij gebruik van loodhoudende benzine zal onherstelbare schade worden toegebracht aan de uitlaatkatalysator.
- Parkeer de machine nooit nabij brandgevaarlijke stoffen, zoals op gras of op ander materiaal dat gemakkelijk vlamvat.
- Laat de motor niet te lang aaneen stationair draaien.

## Zadel

DAU32980

### Verwijderen van het zadel

1. Steek de sleutel in het zadelslot en draai linksom.

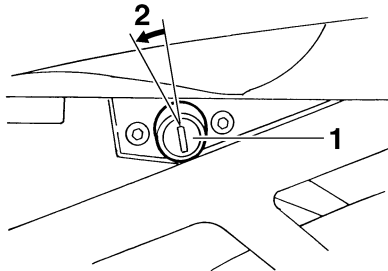

1. Zadelslot
2. Ontgrendelen.

### Aanbrengen van het zadel

1. Steek het uitsteeksel aan de voorzijde van het zadel in de zadelbevestiging, zoals getoond in de afbeelding.

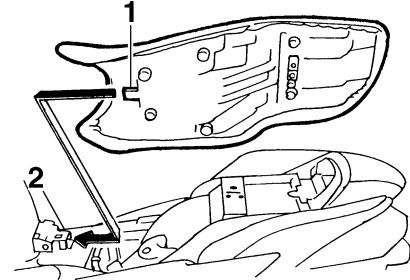

1. Uitsteeksel
2. Zadelbevestiging

2. Druk het zadel aan de achterzijde omhoog om te vergrendelen.
3. Neem de sleutel uit.

### **OPMERKING:**

Controleer of het zadel stevig is vergrendeld alvorens te gaan rijden.

# FUNCTIES VAN INSTRUMENTEN EN BEDIENINGEN

## Helmbevestiging

DAU14281

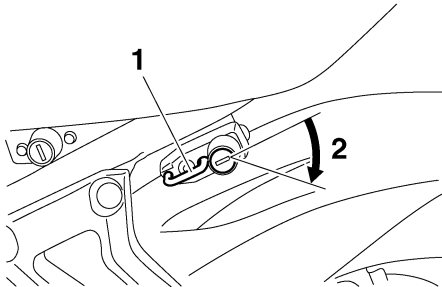

1. Helmbevestiging
2. Ontgrendelen.

Steek de sleutel in het slot en draai deze dan zoals afgebeeld om de helmbevestiging te openen.

Vergrendel de helmbevestiging door deze in de oorspronkelijke positie te plaatsen en dan de sleutel uit te nemen.

DWA10160

### **WAARSCHUWING**

Rijd nooit met een helm bevestigd aan de helmbevestiging, de helm kan zo voorwerpen raken waardoor de machine mogelijk onbestuurbaar wordt en een ongeval niet uitgesloten is.

## Opbergcompartiment

DAU14422

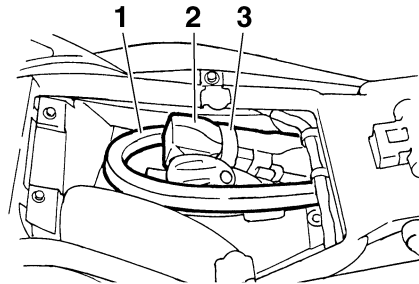

1. Stang CYCLELOK-slot (optie)
2. Yamaha CYCLELOK-slot (optie)
3. Riem

Dit opbergcompartiment is bedoeld voor het opbergen van een origineel Yamaha CYCLELOK-slot. (Andere typen sloten passen mogelijk niet.) Bij het opbergen van een CYCLELOK-slot in het opbergcompartiment moet dit stevig met de riemen worden bevestigd. Als het CYCLELOK-slot niet in het opbergcompartiment is opgeborgen, maak dan de riemen vast om het niet te verliezen.

DWA10961

### **WAARSCHUWING**

- Overschrijd het maximumlaadgewicht van 3 kg (7 lb) voor het opbergcompartiment niet.

- Overschrijd het maximumgewicht van 190 kg (419 lb) voor het voertuig niet.

# FUNCTIES VAN INSTRUMENTEN EN BEDIENINGEN

DAU36462

## Afstellen van de schokdemperunit

Deze schokdemper is uitgerust met een stelring voor veervoorspanning.

DCA10100

### LET OP:

3 **Probeer nooit een stelmechanisme voorbij de maximum- of minimumstelwaarden te verdraaien.**

Stel de veervoorspanning als volgt af.

1. Verwijder het zadel. (Zie pagina 3-16.)
2. Draai om de veervoorspanning te verhogen en zo de vering stugger te maken de stelring in de richting (a). Draai om de veervoorspanning te verlagen en zo de vering zachter te maken de stelring in de richting (b).

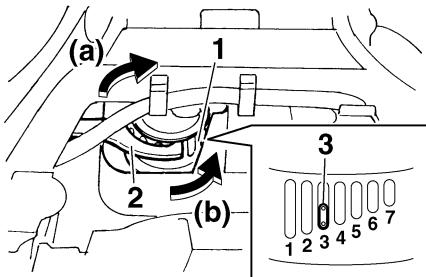

1. Stelring veervoorspanning
2. Speciale sleutel
3. Positie-indicator

## OPMERKING:

- Zet de gewenste inkeping in de stelring tegenover de positie-indicator op de schokdemper.
- Verricht de afstelling met de speciale sleutel in de boordgereedschapsset.

### Afstelling veervoorspanning:

Minimum (zacht):

1

Standaard:

3

Maximum (hard):

7

3. Breng het zadel aan.

DWA10220

## WAARSCHUWING

Deze schokdemper is gevuld met stikstofgas onder hoge druk. Lees en begrijp de volgende informatie alvorens de schokdemper te gebruiken. De fabrikant kan niet aansprakelijk worden gesteld voor schade aan eigendommen of voor persoonlijk letsel als dit voortvloeit uit verkeerd gebruik.

- Probeer de gascilinder niet te openen en blijf er verder vanaf.

- Stel de schokdemper niet bloot aan open vuur of aan andere hittebronnen, anders kan deze door de oplopende druk exploderen.
- Vervorm of beschadig de gascilinder op geen enkele wijze, de dempende werking zal dan achteruitgaan.
- Laat onderhoud aan de schokdemper altijd uitvoeren door een Yamaha dealer.



## Zijstandaard

DAU15301

De zijstandaard bevindt zich aan de linkerzijde van het frame. Trek of druk de zijstandaard met uw voet omhoog of omlaag terwijl u de machine rechtop houdt.

### OPMERKING:

De ingebouwde sperschakelaar voor de zijstandaard maakt deel uit van het startpersysteem, dat in bepaalde situaties de werking van het ontstekingsstelsel blokkeert. (Zie hierna voor een nadere uitleg over het startpersysteem.)

DWA10240



### WAARSCHUWING

Met de machine mag nooit worden gereden terwijl de zijstandaard omlaag staat of niet behoorlijk kan worden opgetrokken (of niet omhoog blijft), anders kan de zijstandaard de grond raken en zo de bestuurder afleiden, waardoor de machine mogelijk onbestuurbaar wordt. Het Yamaha startpersysteem is ontworpen om de bestuurder te helpen bij zijn verantwoordelijkheid de zijstandaard op te trekken alvorens weg te rijden. Controleer dit systeem daarom regelmatig zoals hierna beschreven en laat het repareren door een Yamaha dealer als de werking niet naar behoren is.

## Startpersysteem

DAU15321

Het startpersysteem (waarvan de sperschakelaar voor de zijstandaard, de sperschakelaar voor de koppelingshendel en de vrijstandschakelaar deel uitmaken) heeft de volgende functies.

- Het verhindert starten wanneer de versnellingsbak in een versnelling geschakeld is en de zijstandaard is opgeklapt, terwijl de koppelingshendel niet is ingetrokken.
- Het verhindert starten wanneer de versnellingsbak in een versnelling geschakeld is en de koppelingshendel is ingetrokken, terwijl de zijstandaard nog omlaag staat.
- Het schakelt een draaiende motor uit wanneer de versnellingsbak in een versnelling staat en de zijstandaard omlaag wordt bewogen.

Controleer de werking van het startpersysteem regelmatig, ga daarbij als volgt te werk.

DWA10260



### WAARSCHUWING

- Bij deze inspectie moet de machine op de middenbok worden gezet.

- Als zich een storing voordoet, vraag dan alvorens te gaan rijden een Yamaha dealer het systeem te controleren.

# FUNCTIES VAN INSTRUMENTEN EN BEDIENINGEN

3

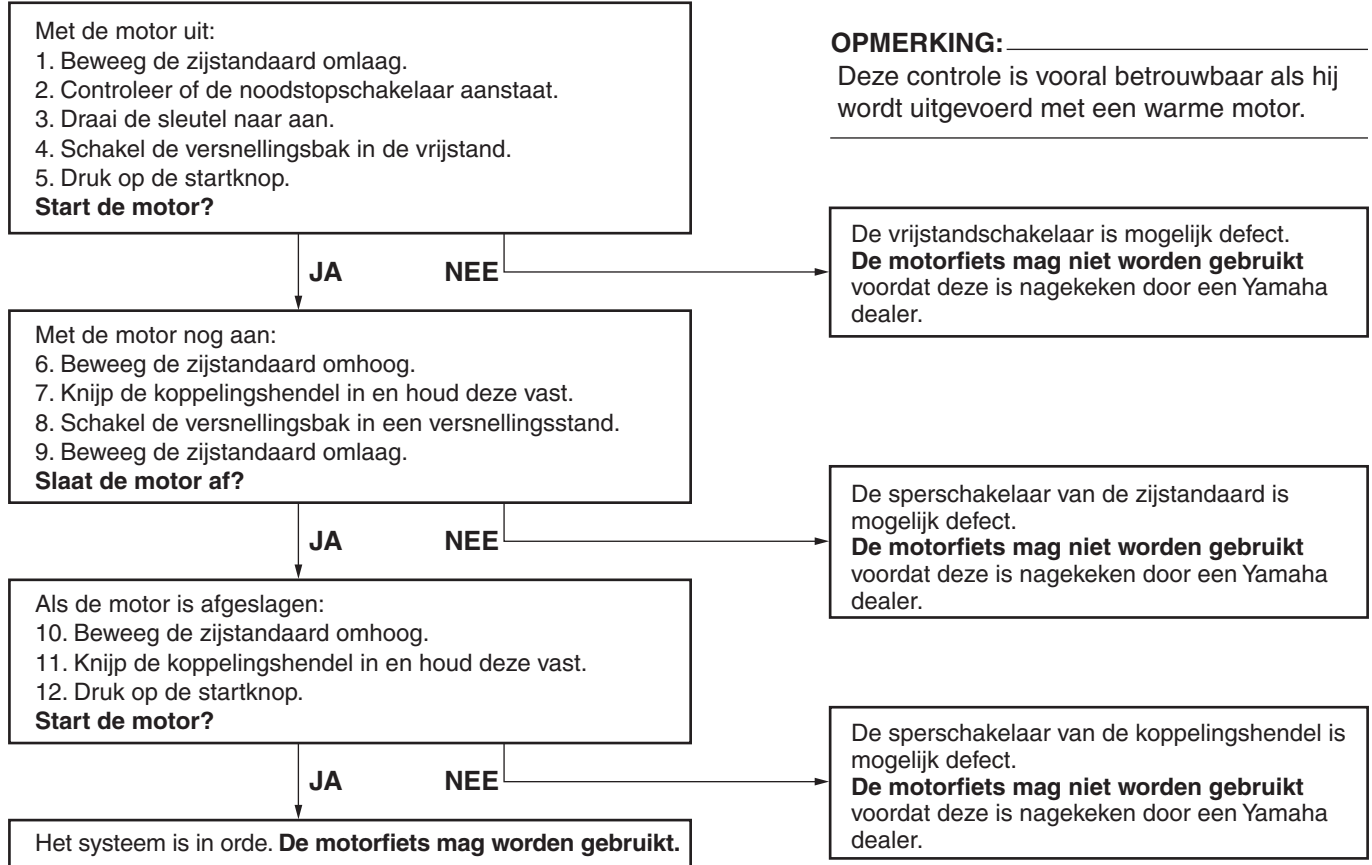

# CONTROLES VOOR HET STARTEN

---

---

DAU15591

De eigenaar is verantwoordelijk voor de conditie van zijn voertuig. Vitale onderdelen kunnen bijvoorbeeld bij blootstelling aan weer en wind vrij snel en onverwachts achteruitgaan, ook als de machine niet wordt gebruikt. Eventuele schade, vloeistoflekkage of het wegvallen van de bandspanning kan ernstige gevolgen hebben. Het is daarom van belang om voorafgaand aan elke rit een visuele inspectie uit te voeren en bovendien de volgende punten te controleren.

## OPMERKING:

Voordat de machine wordt gebruikt moet telkens een korte algemene controle worden uitgevoerd. Zo'n inspectie neemt maar weinig tijd in beslag en de hiermee gegarandeerde veiligheid is die tijd alleszins waard.

DWA11150



## WAARSCHUWING

Als een onderdeel uit de Controlelijst voor gebruik niet naar behoren werkt, laat het dan controleren en repareren alvorens de machine te gebruiken.

---

# CONTROLES VOOR HET STARTEN

DAU15605

## Controlelijst voor gebruik

ITEM	CONTROLES	PAGINA
<b>Brandstof</b>	<ul style="list-style-type: none"><li>• Controleer het brandstofniveau in de brandstoftank.</li><li>• Vul indien nodig brandstof bij.</li><li>• Controleer de brandstofleiding op lekkage.</li></ul>	3-14
<b>Motorolie</b>	<ul style="list-style-type: none"><li>• Controleer het olieniveau in de motor.</li><li>• Vul indien nodig het aanbevolen type olie bij tot aan het voorgeschreven niveau.</li><li>• Controleer de machine op olie lekkage.</li></ul>	6-8
<b>Koelvloeistof</b>	<ul style="list-style-type: none"><li>• Controleer het koelvloeistofniveau in het reservoir.</li><li>• Vul indien nodig de aanbevolen koelvloeistof bij tot aan het voorgeschreven niveau.</li><li>• Controleer het koelsysteem op lekkage.</li></ul>	6-11
<b>Voorrem</b>	<ul style="list-style-type: none"><li>• Controleer de werking.</li><li>• Als de koppeling zacht of sponzig aanvoelt, vraag dan een Yamaha dealer het hydraulisch systeem te ontluichten.</li><li>• Controleer de remblokken op slijtage.</li><li>• Vervang indien nodig.</li><li>• Controleer het vloeistofniveau in het reservoir.</li><li>• Vul indien nodig het aanbevolen type remvloeistof bij tot aan het voorgeschreven niveau.</li><li>• Controleer het hydraulisch systeem op lekkage.</li></ul>	6-21, 6-22
<b>Achterrem</b>	<ul style="list-style-type: none"><li>• Controleer de werking.</li><li>• Als de koppeling zacht of sponzig aanvoelt, vraag dan een Yamaha dealer het hydraulisch systeem te ontluichten.</li><li>• Controleer de remblokken op slijtage.</li><li>• Vervang indien nodig.</li><li>• Controleer het vloeistofniveau in het reservoir.</li><li>• Vul indien nodig het aanbevolen type remvloeistof bij tot aan het voorgeschreven niveau.</li><li>• Controleer het hydraulisch systeem op lekkage.</li></ul>	6-21, 6-22

4

# CONTROLES VOOR HET STARTEN

ITEM	CONTROLES	PAGINA
<b>Koppeling</b>	<ul style="list-style-type: none"> <li>• Controleer de werking.</li> <li>• Smeer indien nodig de kabel.</li> <li>• Controleer de vrije slag van de koppelingshendel.</li> <li>• Stel indien nodig bij.</li> </ul>	6-20
<b>Gasgreep</b>	<ul style="list-style-type: none"> <li>• Controleer of de werking soepel is.</li> <li>• Controleer de vrije slag van de kabel.</li> <li>• Vraag indien nodig de Yamaha dealer om de vrije slag van de kabel af te stellen, en de kabel en het kabelhuis te smeren.</li> </ul>	6-16, 6-25
<b>Bedieningskabels</b>	<ul style="list-style-type: none"> <li>• Controleer of de werking soepel is.</li> <li>• Smeer indien nodig.</li> </ul>	6-25
<b>Aandrijfketting</b>	<ul style="list-style-type: none"> <li>• Controleer of de ketting correct is aangespannen.</li> <li>• Stel indien nodig bij.</li> <li>• Controleer de conditie van de ketting.</li> <li>• Smeer indien nodig.</li> </ul>	6-23, 6-24
<b>Wielen en banden</b>	<ul style="list-style-type: none"> <li>• Controleer op schade.</li> <li>• Controleer de conditie van de band en de profieldiepte.</li> <li>• Controleer de bandspanning.</li> <li>• Corrigeer indien nodig.</li> </ul>	6-17, 6-20
<b>Rem- en schakelpedalen</b>	<ul style="list-style-type: none"> <li>• Controleer of de werking soepel is.</li> <li>• Smeer indien nodig de pedaalscharnierpunten.</li> </ul>	6-26
<b>Rem- en koppelingshendels</b>	<ul style="list-style-type: none"> <li>• Controleer of de werking soepel is.</li> <li>• Smeer indien nodig de hendelscharnierpunten.</li> </ul>	6-26
<b>Middenbok, zijstandaard</b>	<ul style="list-style-type: none"> <li>• Controleer of de werking soepel is.</li> <li>• Smeer indien nodig de scharnierpunten.</li> </ul>	6-27
<b>Framebevestigingen</b>	<ul style="list-style-type: none"> <li>• Controleer of alle moeren, bouten en schroeven stevig zijn vastgezet.</li> <li>• Zet indien nodig vast.</li> </ul>	—
<b>Instrumenten, verlichting, signaleringssysteem en schakelaars</b>	<ul style="list-style-type: none"> <li>• Controleer de werking.</li> <li>• Corrigeer indien nodig.</li> </ul>	—

# CONTROLES VOOR HET STARTEN

---

---

ITEM	CONTROLES	PAGINA
<b>Sperschakelaar voor de zij-standaard</b>	<ul style="list-style-type: none"><li>• Controleer de werking van het startspersysteem.</li><li>• Als het systeem defect is, vraag dan een Yamaha dealer de machine na te kijken.</li></ul>	3-19

DAU15950

DWA10270

## WAARSCHUWING

- Zorg dat u volkomen vertrouwd bent met alle bedieningsfuncties en hun werking voordat u gaat rijden. Informeer bij een Yamaha dealer als u de werking van een schakelaar of functie niet volkomen begrijpt.
- Start de motor nooit in een afgesloten ruimte en laat deze hierin ook niet lange tijd aaneen draaien. Uitlaatgassen zijn giftig en het inademen ervan kan al binnen korte tijd leiden tot bewusteloosheid en dodelijk letsel. Controleer altijd of er voldoende ventilatie is.
- Controleer of de zijstandaard is ingetrokken alvorens weg te rijden. Als de zijstandaard niet behoorlijk is ingetrokken, kan deze de grond raken en zo de motorrijder afleiden, waardoor u de macht over het stuur verliest.

## Starten van de motor

Door het startpersysteem is starten alleen mogelijk als aan een van de volgende voorwaarden is voldaan:

- De versnellingsbak staat in de vrijstand.
- De versnellingsbak staat in een versnelling geschakeld terwijl de koppelingshendel is ingetrokken en de zijstandaard is opgeklapt.

DAU32951

DWA10290

## WAARSCHUWING

- Controleer voor het starten van de motor de werking van het startpersysteem en volg daarbij de werkwijze beschreven op pagina 3-19.
- Ga nooit rijden terwijl de zijstandaard omlaag staat.

1. Draai de contactsleutel naar "ON" en controleer of de noodstopshakelaar op "○" is gezet.

DCA12741

## LET OP:

De volgende waarschuwinglampjes en het controlelampje moeten enkele seconden oplichten en dan uitgaan.

- Waarschuwinglampje olieniveau
- Waarschuwinglampje motorstoring
- Controlelampje startblokkering

Als een waarschuwings- of controlelampje niet dooft, zie dan pagina 3-3 voor een controle van het circuit van het betreffende waarschuwings- of controlelampje.

2. Schakel de versnellingsbak in de vrijstand.

## OPMERKING:

Als de versnellingsbak in de vrijstand staat, moet het vrijstandcontrolelampje branden; zo niet, vraag dan een Yamaha dealer het elektrisch circuit te testen.

3. Start de motor door de startknop in te drukken.

## OPMERKING:

Als de motor niet wil starten, laat dan de startknop los, wacht een paar seconden en probeer het dan opnieuw. Iedere startpoging moet zo kort mogelijk duren om de accu te sparen. Laat de startmotor nooit langer dan 10 seconden aaneen draaien.

## LET OP:

Trek nooit snel op terwijl de motor nog koud is, dit verkort de levensduur van de motor!

DCA11040

**OPMERKING:** \_\_\_\_\_

De motor is voldoende warm als deze snel reageert op de gasbediening.

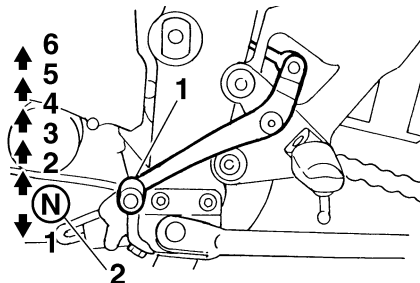
**Schakelen**

1. Schakelpedaal
2. Vrijstand

Door de versnellingen te schakelen kunt u het beschikbare motorvermogen doseren bij het wegrijden, optrekken, tegen een helling oprijden etc.

De schakelstanden worden getoond in de afbeelding.

**OPMERKING:** \_\_\_\_\_

Om de versnellingsbak in de vrijstand te schakelen wordt het schakelpedaal enkele malen ingetrapt totdat het einde van de slag bereikt is, waarna het pedaal iets wordt opgetrokken.

**LET OP:** \_\_\_\_\_

- Rijd niet lange tijd met afgezette motor, ook niet met de versnellingsbak in de vrijstand, en sleep de motorfiets niet over lange afstanden. De versnellingsbak wordt alleen afdoende gesmeerd terwijl de motor draait. Door onvoldoende smering kan de versnellingsbak worden beschadigd.
- Gebruik altijd de koppeling om de versnellingsbak te schakelen om zo schade aan de motor, de versnellingsbak en de aandrijving te voorkomen; door hun constructie zijn deze niet bestand tegen de schokken die optreden bij belast schakelen.



## Tips voor een zuinig brandstofverbruik

DAU16810

Het brandstofverbruik is vooral afhankelijk van uw rijstijl. Hierna volgen enkele tips om het brandstofverbruik te verlagen:

- Schakel snel en soepel door en vermijd hoge toerentallen terwijl u accelereert.
- Geef geen gas tijdens het terugschakelen en voorkom dat de motor onbelast met een hoog toerental draait.
- Laat de motor niet langdurig stationair draaien maar zet hem af (bijvoorbeeld in files, bij stoplichten of bij spoorwegovergangen).

## Inrijperiode

DAU16841

De belangrijkste periode in de levensduur van het motorblok is de tijd tussen 0 en 1600 km (1000 mi). Lees daarom de volgende informatie aandachtig door.

Omdat het motorblok gloednieuw is, mag dit de eerste 1600 km (1000 mi) niet te zwaar worden belast. De verschillende onderdelen van de motor slijten op elkaar in totdat de juiste bedrijfsspelingen zijn bereikt. Rijd tijdens deze periode nooit langdurig volgas en vermijd ook andere manoeuvres die tot oververhitting van de motor kunnen leiden.

DAU17091

### 0–1000 km (0–600 mi)

Laat de motor niet langdurig meer dan 7000 tpm draaien.

### 1000–1600 km (600–1000 mi)

Laat de motor niet langdurig meer dan 8400 tpm draaien.

DCA10301

## LET OP:

**Na de eerste 1000 km (600 mi) moet de motorolie worden verversd en de oliefilterpatroon of het oliefilterelement worden vervangen.**

## 1600 km (1000 mi) en verder

De machine kan nu normaal worden gebruikt.

DCA10310

## LET OP:

- Voer het toerental niet zover op dat de toerenteller in de rode zone wijst.
- Als tijdens de inrijperiode motorschade optreedt, vraag dan direct een Yamaha dealer de machine te controleren.

# GEBRUIK EN BELANGRIJKE RIJ-INFORMATIE

---

DAU17212

## Parkeren

Zet om te parkeren de motor af en neem dan de sleutel uit het contactslot.

DWA10310

### WAARSCHUWING

- De motor en het uitlaatsysteem kunnen zeer heet worden, parkeer dus op een plek waar voetgangers of kinderen niet gemakkelijk met deze onderdelen in aanraking kunnen komen.
- Parkeer niet op een helling of op een zachte ondergrond, de machine zou dan kunnen omvallen.

DCA10380

### LET OP:

Parkeer nooit op een plek waar sprake is van brandgevaar, zoals op droog gras of nabij ander ontvlambaar materiaal.

DAU17240

De eigenaar is verplicht de optimale veiligheid te waarborgen. Door periodiek inspecties, afstellingen en smeerbeurten uit te laten voeren, zorgt u ervoor dat uw machine in zo veilig en efficiënt mogelijke conditie blijft. Op de volgende pagina's wordt de belangrijkste informatie met betrekking tot inspecties, afstellingen en smeerbeurten gegeven.

De intervalperioden vermeld in het periodiek smeer- en onderhoudsschema moeten worden beschouwd als een algemene richtlijn onder normale rijcondities. Het is echter mogelijk dat de INTERVALPERIODEN VOOR ONDERHOUD MOETEN WORDEN VERKORT AFHANKELIJK VAN HET WEER, HET TERREIN, DE GEOGRAFISCHE LOCATIE EN INDIVIDUEEL GEBRUIK.

DWA10320

## WAARSCHUWING

**Vraag een Yamaha dealer het onderhoudswerk uit te voeren als u hiermee niet echt vertrouwd bent.**

DAU17520

## Boordgereedschapset

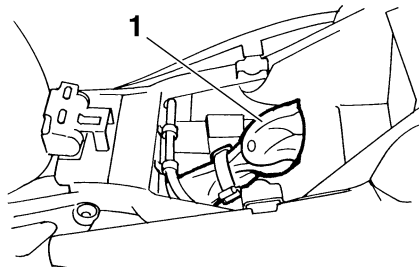

### 1. Boordgereedschapset

De boordgereedschapset is te vinden in het opbergcompartiment onder het zadel. (Zie pagina 3-16.)

De onderhoudsinformatie in deze handleiding en het gereedschap in de boordgereedschapset zijn bedoeld om u te ondersteunen bij het uitvoeren van preventief onderhoud en kleinere reparaties. Het gebruik van extra gereedschap zoals een momentsleutel kan echter nodig zijn om bepaalde onderhoudswerkzaamheden correct uit te voeren.

### OPMERKING:

Laat een Yamaha dealer onderhoud verrichten als u niet beschikt over het gereedschap of de ervaring die voor bepaalde werkzaamheden vereist zijn.

## WAARSCHUWING

Door modificaties die niet door Yamaha zijn goedgekeurd kan het motorvermogen achteruitgaan of de machine te onveilig worden om nog te gebruiken. Raadpleeg een Yamaha dealer voordat u zelf wijzigingen aanbrengt.

# PERIODIEK ONDERHOUD EN KLEINERE REPARATIES

DAU17705

## Periodiek smeer- en onderhoudsschema

### OPMERKING:

- De jaarlijkse controles horen eenmaal per jaar te worden uitgevoerd, behalve wanneer in plaats daarvan een onderhoudsbeurt op kilometerbasis wordt verricht.
- Herhaal de onderhoudsintervallen vanaf 50000 km, beginnend vanaf 10000 km.
- Werkzaamheden gemarkeerd met een asterisk horen te worden uitgevoerd door een Yamaha dealer, omdat hiertoe speciaal gereedschap, technische gegevens en vakmanschap vereist zijn.

NR.	ITEM	CONTROLE OF ONDERHOUDSBEURT	KILOMETERSTAND (× 1000 km)					JAARLIJKSE CONTROLE
			1	10	20	30	40	
1	* Brandstofleiding	• Controleer de brandstofslangen op scheurtjes of beschadigingen.		√	√	√	√	√
2	* Bougies	• Controleer de conditie. • Reinigen en elektrodenafstand afstellen.		√		√		
		• Vervangen.			√		√	
3	* Ventielen	• Controleer de klepspel. • Afstellen.	Elke 40000 km					
4	Luchtfilterelement	• Vervangen.					√	
5	Koppeling	• Controleer de werking. • Afstellen.	√	√	√	√	√	
6	* Voorrem	• Controleer de werking en het vloeistofniveau en controleer de machine op vloeistoflekkage.	√	√	√	√	√	√
		• Vervang de remblokken.	Wanneer de slijtagelimiet is bereikt					
7	* Achterrem	• Controleer de werking en het vloeistofniveau en controleer de machine op vloeistoflekkage.	√	√	√	√	√	√
		• Vervang de remblokken.	Wanneer de slijtagelimiet is bereikt					

# PERIODIEK ONDERHOUD EN KLEINERE REPARATIES

NR.	ITEM	CONTROLE OF ONDERHOUDSBEURT	KILOMETERSTAND (× 1000 km)					JAAR- LIJKSE CON- TROLE	
			1	10	20	30	40		
8	*	<b>Remslangen</b>	• Controleer op scheurtjes en beschadigingen.		√	√	√	√	√
			• Vervangen.	Elke 4 jaar					
9	*	<b>Wielen</b>	• Controleer de speling en controleer op beschadigingen.		√	√	√	√	
10	*	<b>Banden</b>	• Controleer op slijtage en beschadigingen. • Vervang indien nodig. • Controleer de bandspanning. • Corrigeer indien nodig.		√	√	√	√	√
11	*	<b>Wiellagers</b>	• Controleer op speling of beschadigingen.		√	√	√	√	
12	*	<b>Achterbrug</b>	• Controleer op een correcte werking en overmatige speling.		√	√	√	√	
			• Smeren met lithiumvet.	Elke 50000 km					
13		<b>Aandrijfketting</b>	• Controleer de spanning, uitlijning en conditie van de aandrijfketting. • Stel de ketting af en smeer deze grondig met een speciale smering voor o-ringkettingen.	Elke 800 km en na elke wasbeurt of rit in de regen					
14	*	<b>Balhoofdlagers</b>	• Controleer de lagers op speling en oppervlakteruwheid.	√	√	√	√	√	
			• Smeren met lithiumvet.	Elke 20000 km					
15	*	<b>Framebevestigingen</b>	• Controleer of alle moeren, bouten en schroeven stevig zijn vastgezet.		√	√	√	√	√
16		<b>Zijstandaard, midden-bok</b>	• Controleer de werking. • Smeren.		√	√	√	√	√
17	*	<b>Zijstandaardschakelaar</b>	• Controleer de werking.	√	√	√	√	√	√
18	*	<b>Voorvork</b>	• Controleer op een correcte werking en olie lekkage.		√	√	√	√	
19	*	<b>Schokdemperunit</b>	• Controleer op een correcte werking en olie lekkage.		√	√	√	√	
20	*	<b>Brandstofinjectie</b>	• Stel het stationair toerental en de synchronisatie af.	√	√	√	√	√	√

# PERIODIEK ONDERHOUD EN KLEINERE REPARATIES

NR.	ITEM	CONTROLE OF ONDERHOUDSBEURT	KILOMETERSTAND (× 1000 km)					JAARLIJKSE CONTROLE
			1	10	20	30	40	
21	<b>Motorolie</b>	<ul style="list-style-type: none"> <li>Verversen.</li> <li>Controleer het olieniveau en controleer de machine op olie lekkage.</li> </ul>	√	√	√	√	√	√
22	<b>Oliefilterpatroon</b>	<ul style="list-style-type: none"> <li>Vervangen.</li> </ul>	√		√		√	
23 *	<b>Koelsysteem</b>	<ul style="list-style-type: none"> <li>Controleer het koelvloeistofniveau en controleer de machine op vloeistoflekkage.</li> </ul>		√	√	√	√	√
		<ul style="list-style-type: none"> <li>Verversen.</li> </ul>	Elke 3 jaar					
24 *	<b>Voor- en achterrem-schakelaar</b>	<ul style="list-style-type: none"> <li>Controleer de werking.</li> </ul>	√	√	√	√	√	√
25	<b>Bewegende delen en kabels</b>	<ul style="list-style-type: none"> <li>Smeren.</li> </ul>		√	√	√	√	√
26 *	<b>Gaskabelhuis en gaskabel</b>	<ul style="list-style-type: none"> <li>Controleer de werking en speling.</li> <li>Stel indien nodig de speling af.</li> <li>Smeer het gaskabelhuis en de gaskabel.</li> </ul>		√	√	√	√	√
27 *	<b>Luchtinlaatsysteem</b>	<ul style="list-style-type: none"> <li>Controleer de luchtafsluitklep, de membraanklep en de slang op beschadiging.</li> <li>Vervang indien nodig het volledige luchtinlaatsysteem.</li> </ul>		√	√	√	√	√
28 *	<b>Uitlaatdemper en uitlaatpijp</b>	<ul style="list-style-type: none"> <li>Controleer of de schroefklem goed vastzit.</li> </ul>	√	√	√	√	√	
29 *	<b>Lampen, richtingaanwijzers en schakelaars</b>	<ul style="list-style-type: none"> <li>Controleer de werking.</li> <li>Stel de koplamplichtbundel af.</li> </ul>	√	√	√	√	√	√

# PERIODIEK ONDERHOUD EN KLEINERE REPARATIES

---

---

DAU18680

## OPMERKING:

---

- Luchtfilter
    - Het luchtfilter op dit model is voorzien van een geolied papieren filterelement. Reinig dit niet met perslucht, om het niet te beschadigen.
    - Het luchtfilterelement moet u vaker vervangen als u vaak in extreem vochtige of stoffige gebieden rijdt.
  - Hydraulisch remsysteem
    - Controleer regelmatig het remvloeistofniveau en vul indien nodig bij.
    - Elke twee jaar moeten de inwendige onderdelen van de hoofdremcilinders en de remklauwen worden vervangen en de remvloeistof worden verversd.
    - De remslangen dienen elke vier jaar te worden vervangen, of wanneer deze zijn gescheurd of beschadigd.
-

# PERIODIEK ONDERHOUD EN KLEINERE REPARATIES

## Panelen verwijderen en aanbrengen

DAU18771

Bij het uitvoeren van sommige onderhoudswerkzaamheden die in dit hoofdstuk worden beschreven, moeten de afgebeelde panelen worden verwijderd. Neem deze paragraaf telkens door om een paneel te verwijderen of aan te brengen.

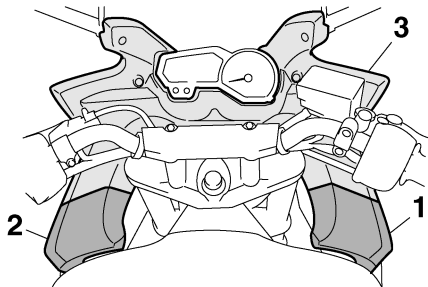

1. Paneel A
2. Paneel B
3. Paneel C

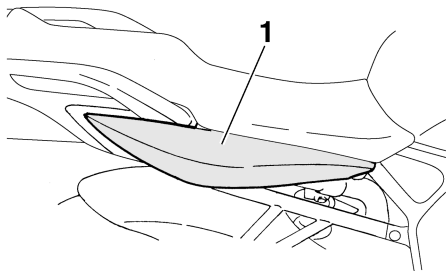

1. Paneel D

## Panelen A en B

DAU42660

### Om een van de panelen te verwijderen

1. Verwijder de bouten.

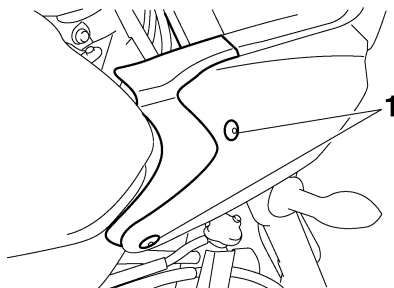

1. Bout

2. Trek het voorste stroomlijnpaneel zoals afgebeeld weg van het voertuig en verwijder dan het paneel.

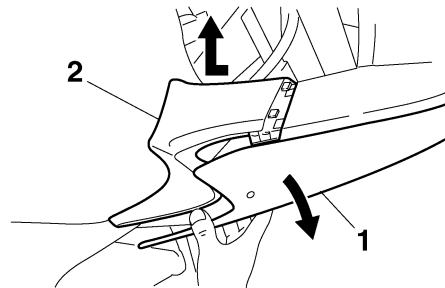

1. Voorste stroomlijnpaneel
2. Paneel A

### Aanbrengen van het paneel

Steek de lippen op het paneel in de sleuven in het voorste stroomlijnpaneel zoals afgebeeld en breng dan de bouten aan.

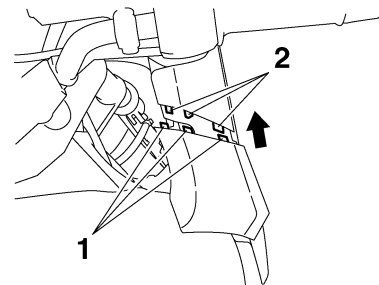

1. Lipje
2. Sleuf



## Paneel C

DAU42690

### Verwijderen van het paneel

1. Verwijder de panelen A en B. (Zie pagina 6-6.)
2. Verwijder de bouten en haal het paneel los.

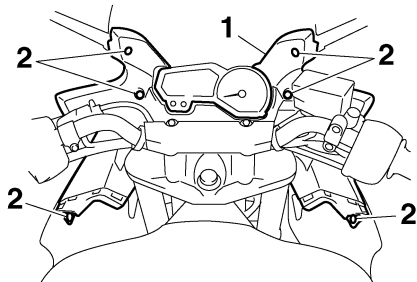

1. Paneel C
2. Bout

### Aanbrengen van het paneel

1. Plaats het paneel in de oorspronkelijke positie en breng dan de bouten aan.
2. Breng de panelen A en B aan.

## Paneel D

DAU33020

### Verwijderen van het paneel

1. Verwijder het zadel. (Zie pagina 3-16.)

2. Verwijder de bout en trek het paneel los zoals getoond.

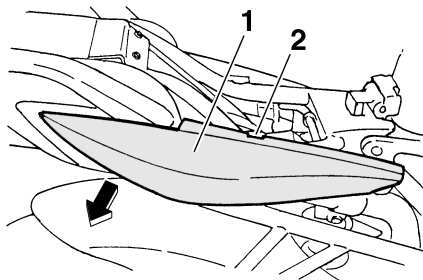

1. Paneel D
2. Bout

### Aanbrengen van het paneel

1. Plaats het paneel in de oorspronkelijke positie en breng dan de bout aan.

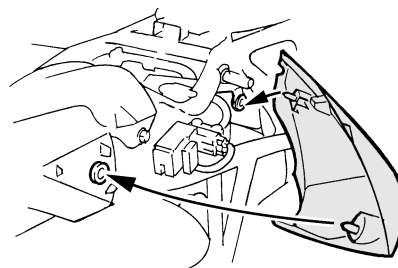

2. Breng het zadel aan.

## Controleren van de bougies

DAU19642

Bougies vormen belangrijke onderdelen van de motor die periodiek moeten worden gecontroleerd, bij voorkeur door een Yamaha dealer. Omdat bougies door verhitting en neerslag altijd langzaam slijten, moeten de bougies worden verwijderd en gecontroleerd volgens de tijden genoemd in het periodieke smeer- en onderhoudsschema. De conditie van de bougies kan daarnaast veel duidelijk maken over de conditie van de motor.

De porseleinen isolator rond de centrale elektrode moet licht tot gemiddeld bruin verkleurd zijn (de ideale kleur als normaal met de machine wordt gereden), en alle bougies in de motor horen dezelfde verkleuring te hebben. Wanneer een bougie een heel andere kleur vertoont, werkt de motor mogelijk niet naar behoren. Probeer dergelijke problemen niet zelf vast te stellen. Laat in plaats daarvan uw machine nakijken door een Yamaha dealer.

Vervang een bougie als de elektroden blijken te zijn afgesleten en als overmatige koolaanslag of andere neerslag gevonden wordt.

**Voorgeschreven bougie:**  
NGK/CR9EK

# PERIODIEK ONDERHOUD EN KLEINERE REPARATIES

Voordat een bougie wordt aangebracht moet de elektrodenafstand met een draadvoelmaat worden gemeten; breng indien nodig de elektrodenafstand op specificatie.

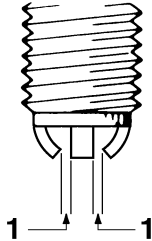

1. Elektrodenafstand

## Elektrodenafstand:

0.6–0.7 mm (0.024–0.028 in)

Reinig het oppervlak van de bougiepakking en het pasvlak en verwijder eventueel vuil uit de schroefdraad van de bougie.

## Aanhaalmoment:

Bougie:

17.5 Nm (1.75 m·kgf, 12.7 ft·lbf)

## OPMERKING:

Als geen momentsleutel beschikbaar is, wordt de bougie correct vastgezet door handvast te zetten en dan nog 1/4–1/2 slag

verder te draaien. De bougie moet echter zo snel mogelijk naar het juiste aanhaalmoment worden aangedraaid.

DAU42620

## Motorolie en oliefilterpatroon

Vóór iedere rit moet het motorolieniveau worden gecontroleerd. Verder moet de olie worden verversd en de oliefilterpatroon worden vervangen volgens de intervalperioden vermeld in het periodieke smeer- en onderhoudsschema.

### Om het motorolieniveau te controleren

1. Zet de machine op de middenbok.

### OPMERKING:

Zorg dat de machine rechtop staat bij het controleren van het motorolieniveau. Wanneer de machine iets schuin staat, kan het niveau al foutief worden afgelezen.

2. Start de motor, laat hem een paar minuten warmdraaien en zet hem dan uit.
3. Wacht een paar minuten om de olie tot rust te laten komen.
4. Verwijder de peilstok en veeg deze schoon. Steek de peilstok terug in de olielopening (zonder vast te draaien) en verwijder dan opnieuw om het olieniveau te controleren.

# PERIODIEK ONDERHOUD EN KLEINERE REPARATIES

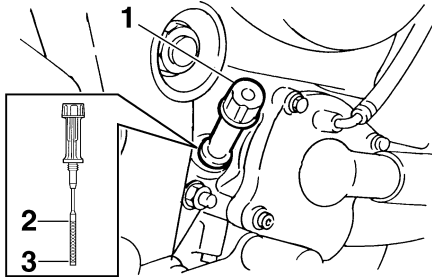

1. Peilstok
2. Merkstreep maximumniveau
3. Merkstreep minimumniveau

## OPMERKING:

Het motorolieniveau moet tussen de merkstrepen voor minimum- en maximumniveau staan.

5. Als de motorolie bij of beneden de merkstreep voor minimumniveau staat, verwijder dan de olievuldop en vul voldoende olie van de aanbevolen soort bij tot het correcte niveau.

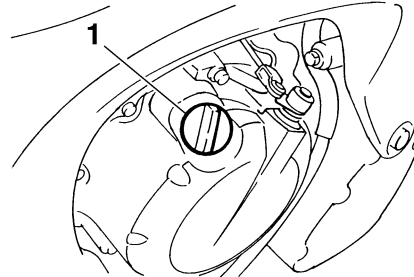

1. Olievuldop
6. Steek de peilstok in en draai deze vast en installeer dan de olievuldop en draai vast.

## Om de motorolie te verversen (met of zonder vervanging van oliefilterpatroon)

1. Start de motor, laat hem een paar minuten warmdraaien en zet hem dan uit.
2. Zet een oliecarter onder de motor om de gebruikte olie op te vangen.
3. Verwijder de olievuldop en de aftapplug om de olie uit het carter te laten stromen.

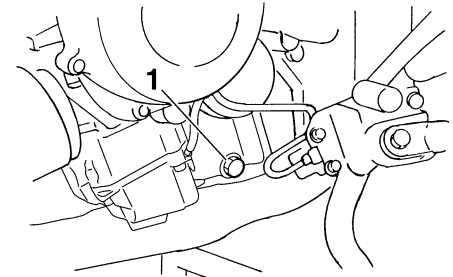

1. Olieaftapplug

## OPMERKING:

Sla de stappen 4–6 over als de oliefilterpatroon niet wordt vervangen.

4. Verwijder de oliefilterpatroon met een oliefiltersleutel.

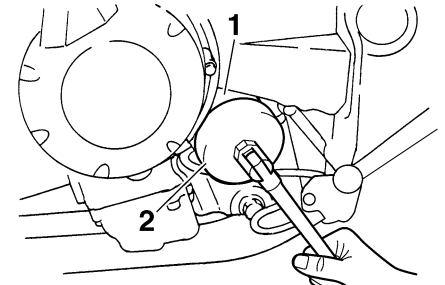

1. Oliefilterpatroon
2. Oliefiltersleutel

# PERIODIEK ONDERHOUD EN KLEINERE REPARATIES

## OPMERKING:

De Yamaha dealer kan een oliefiltersleutel leveren.

5. Smeer een dun laagje motorolie op de o-ring van de nieuwe oliefilterpatroon.

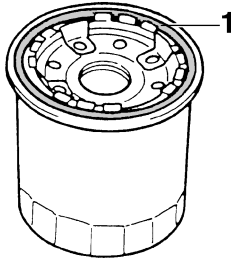

1. O-ring

## OPMERKING:

Zorg dat de o-ring correct aanligt.

6. Plaats de nieuwe oliefilterpatroon met een oliefiltersleutel en zet hem dan met een momentsleutel vast met het voorgeschreven aanhaalmoment.

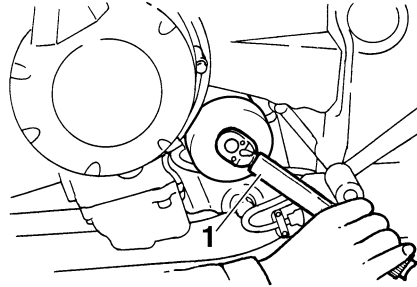

1. Momentsleutel

### Aanhaalmoment:

Oliefilterpatroon:  
17 Nm (1.7 m·kgf, 12 ft·lbf)

7. Breng de olieaftapplug aan en zet deze dan vast met het voorgeschreven aanhaalmoment.

## OPMERKING:

Controleer of de onderlegging beschadigd is en vervang indien nodig.

### Aanhaalmoment:

Olieaftapplug:  
43 Nm (4.3 m·kgf, 31 ft·lbf)

8. Vul bij met de voorgeschreven hoeveelheid van de aanbevolen motorolie, monteer dan de olievuldop en zet deze vast.

### Aanbevolen motorolie:

Zie pagina 8-1.

### Oliehoeveelheid:

Zonder vervanging van oliefilterpatroon:

2.50 L (2.64 US qt) (2.20 Imp.qt)

Met vervanging van oliefilterpatroon:

2.80 L (2.96 US qt) (2.46 Imp.qt)

DCA11620

## LET OP:

- Om het slippen van de koppeling te voorkomen (de motorolie smeert immers ook de koppeling) mogen geen chemische additieven worden toegevoegd. Gebruik geen oliën met een “CD” dieselspecificatie of oliën met een hogere kwaliteit dan gespecificeerd. Gebruik ook geen oliën met een “ENERGY CONSERVING II” of hogere aanduiding.
- Zorg dat er geen verontreinigingen in het carter terecht komen.

9. Start de motor, laat hem een paar minuten stationair draaien en controleer daarbij op olie lekkage. Als er sprake is van olie lekkage, zet de motor dan direct af en zoek de oorzaak.

# PERIODIEK ONDERHOUD EN KLEINERE REPARATIES

## OPMERKING: \_\_\_\_\_

Nadat de motor is gestart moet het waarschuwinglampje olieniveau uitgaan, als het olieniveau correct is.

DCA10400

## LET OP: \_\_\_\_\_

Zet de motor direct af als het waarschuwinglampje olieniveau knippert of blijft branden en laat de machine controleren door een Yamaha dealer.

10. Zet de motor af, controleer dan het olieniveau en corrigeer indien nodig.

## Koelvloeistof

DAU20070

Voor iedere rit moet het koelvloeistofniveau worden gecontroleerd. Ook moet de koelvloeistof worden verversd volgens de intervalperioden vermeld in het periodieke smeer- en onderhoudsschema.

## Controleren van het koelvloeistofniveau

DAU40151

Voor iedere rit moet als volgt het koelvloeistofniveau worden gecontroleerd. Ook moet de koelvloeistof worden verversd volgens de intervalperioden vermeld in het periodieke smeer- en onderhoudsschema.

1. Zet de machine op de middenbok.

## OPMERKING: \_\_\_\_\_

- Het koelvloeistofniveau moet worden gecontroleerd terwijl de motor koud is, temperatuurverschillen zijn namelijk van invloed op het niveau.
- Zorg dat de machine rechtop staat bij het controleren van het koelvloeistofniveau. Wanneer de machine iets schuin staat, kan het niveau al foutief worden afgelezen.

2. Controleer het koelvloeistofniveau in het reservoir.

## OPMERKING: \_\_\_\_\_

Het koelvloeistofniveau moet tussen de merkstrepen voor minimum- en maximumniveau staan.

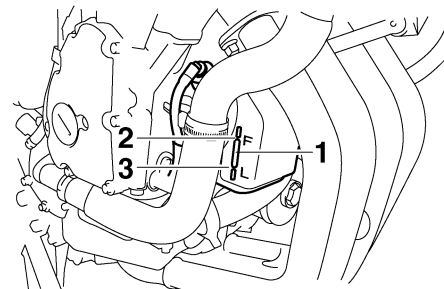

1. Koelvloeistofreservoir
2. Merkstreep maximumniveau
3. Merkstreep minimumniveau

3. Als het koelvloeistofniveau zich op of onder de merkstreep voor minimumniveau bevindt, open dan de reservoirdop.

# PERIODIEK ONDERHOUD EN KLEINERE REPARATIES

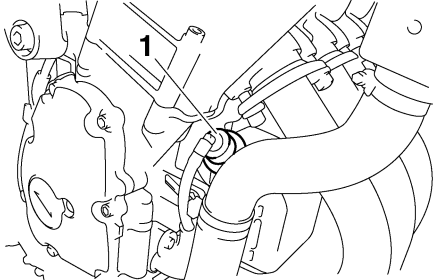

1. Dop koelvloeistofreservoir

4. Vul koelvloeistof of gedestilleerd water bij tot aan de merkstreep voor maximumniveau en sluit de reservoirdop.

**Inhoud koelvloeistofreservoir (tot aan de merkstreep voor maximumniveau):**

0.25 L (0.26 US qt) (0.22 Imp.qt)

DCA10471

## LET OP:

- Als er geen koelvloeistof voorhanden is, gebruik in plaats daarvan dan gedestilleerd water of zacht leidingwater. Gebruik geen hard water of zout water, hierdoor kan de motor worden beschadigd.

- Vervang, indien water in plaats van koelvloeistof is gebruikt, het water zo snel mogelijk door koelvloeistof. Anders is het koelsysteem niet beschermd tegen vorst en corrosie.
- Als water aan de koelvloeistof is toegevoegd, vraag dan zo snel mogelijk een Yamaha dealer het antivriespercentage van de koelvloeistof te controleren, anders zal de koelvloeistof minder effectief zijn.

DWA10380

## WAARSCHUWING

Verwijder de koelvloeistofradiatorvuldop nooit terwijl de motor nog heet is.

## OPMERKING:

- De radiatorkoelvin schakelt automatisch aan of uit, afhankelijk van de temperatuur van de koelvloeistof in de koelvloeistofradiator.
- Als de motor oververhit raakt, staan op pagina 6-38 nadere instructies vermeld.

DAU42680

## Verversen van de koelvloeistof

1. Zet de machine op de middenbok en laat het motorblok indien nodig afkoelen.
2. Schuif een opvangbak onder de motor om de gebruikte koelvloeistof op te vangen.
3. Verwijder de borgbout voor de radiatorvuldop, de borging voor de radiatorvuldop en de radiatorvuldop.

DWA10380

## WAARSCHUWING

Verwijder de koelvloeistofradiatorvuldop nooit terwijl de motor nog heet is.

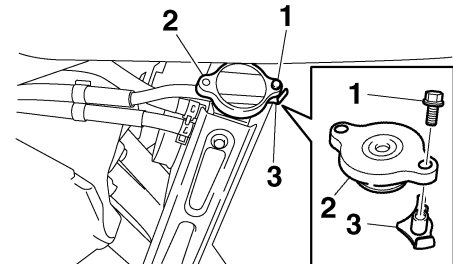

1. Borgbout radiatorvuldop
2. Radiatorvuldop
3. Borging radiatorvuldop

4. Verwijder de dop van het koelvloeistofreservoir.

# PERIODIEK ONDERHOUD EN KLEINERE REPARATIES

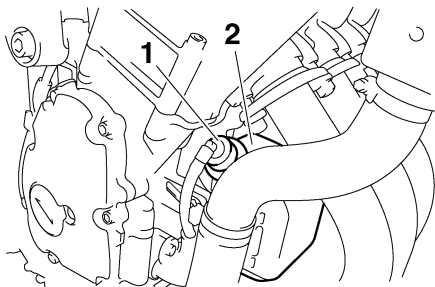

1. Dop koelvloeistofreservoir
2. Koelvloeistofreservoir

5. Verwijder het deksel van het koelvloeistofreservoir en het koelvloeistofreservoir zelf door de bouten los te halen.

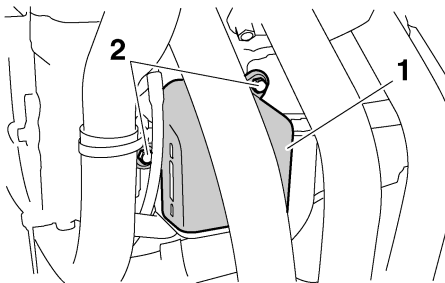

1. Kap koelvloeistofreservoir
2. Bout

6. Tap de koelvloeistof uit het reservoir af door het reservoir om te keren.

7. Monteer het koelvloeistofreservoir en het deksel door ze in de oorspronkelijke stand te plaatsen en breng dan de bouten aan.
8. Verwijder de aftapplug voor koelvloeistof om het koelsysteem leeg te maken.

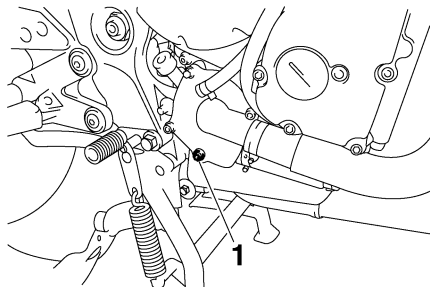

1. Aftapplug koelvloeistof

9. Spoel het koelsysteem grondig door met schoon leidingwater, nadat alle koelvloeistof is uitgestroomd.
10. Breng de aftapplug voor koelvloeistof aan en zet deze dan vast met het voorgeschreven aanhaalmoment.

## OPMERKING:

Controleer of de onderlegging beschadigd is en vervang indien nodig.

## Aanhaalmoment:

Aftapplug koelvloeistof:  
10 Nm (1.0 m·kgf, 7.2 ft·lbf)

11. Giet de voorgeschreven hoeveelheid van de gespecificeerde koelvloeistof in de koelvloeistofradiator en in het reservoir.

## Mengverhouding antivries/water:

1:1

## Aanbevolen antivries:

Hoogwaardige ethyleenglycol antivries met corrosieremmers voor aluminium motoren

## Hoeveelheid koelvloeistof:

Inhoud radiator (inclusief alle leidingen):

2.00 L (2.11 US qt) (1.76 Imp.qt)

Inhoud koelvloeistofreservoir (tot aan de merkstreep voor maximumniveau):

0.25 L (0.26 US qt) (0.22 Imp.qt)

DCA10471

## LET OP:

- Als er geen koelvloeistof voorhanden is, gebruik in plaats daarvan dan gedistilleerd water of zacht leidingwater. Gebruik geen hard water of zout water, hierdoor kan de motor worden beschadigd.

# PERIODIEK ONDERHOUD EN KLEINERE REPARATIES

- Vervang, indien water in plaats van koelvloeistof is gebruikt, het water zo snel mogelijk door koelvloeistof. Anders is het koelsysteem niet beschermd tegen vorst en corrosie.
- Als water aan de koelvloeistof is toegevoegd, vraag dan zo snel mogelijk een Yamaha dealer het antivriespercentage van de koelvloeistof te controleren, anders zal de koelvloeistof minder effectief zijn.

12. Breng de dop van het koelvloeistofreservoir aan.
13. Monteer de radiatorvuldop, de borging voor de radiatorvuldop en de borgbout voor de radiatorvuldop.

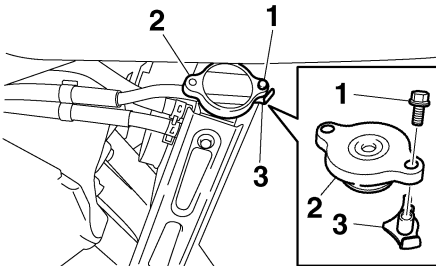

1. Borgbout radiatorvuldop
2. Radiatorvuldop
3. Borging radiatorvuldop

14. Start de motor, laat hem een paar minuten stationair draaien en zet hem dan uit.
15. Verwijder de radiatorvuldop om het koelvloeistofniveau in de radiator te controleren. Vul indien nodig zoveel koelvloeistof bij tot het niveau bovenin de koelvloeistofradiator staat en breng dan de radiatorvuldop en de borging en borgbout voor de radiatorvuldop aan.
16. Controleer het koelvloeistofniveau in het reservoir. Verwijder indien nodig de dop van het koelvloeistofreservoir, vul koelvloeistof bij tot aan de merkstreep voor maximumniveau en breng dan de dop weer aan.
17. Start de motor en controleer dan of ergens aan de machine lekkage te zien is. Vraag in dat geval een Yamaha dealer het koelsysteem te controleren.

## Het luchtfilterelement vervangen

DAU32885

Het luchtfilterelement moet worden vervangen volgens de intervalperioden vermeld in het periodieke smeer- en onderhoudsschema. Vervang het luchtfilterelement vaker als u in zeer stoffige of vochtige gebieden rijdt.

1. Verwijder het zadel. (Zie pagina 3-16.)
2. Verwijder de panelen A en B. (Zie pagina 6-6.)
3. Verwijder de tankbevestigingsbouten en haal dan de brandstoftank weg van het luchtfilterhuis.

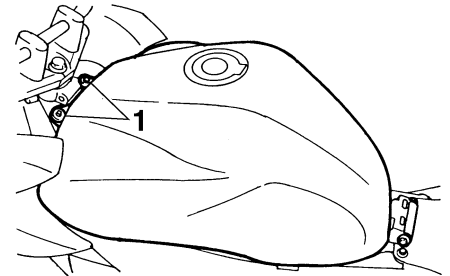

1. Bout

4. Verwijder het luchtfilterdeksel door de schroeven te verwijderen.



# PERIODIEK ONDERHOUD EN KLEINERE REPARATIES

DCA10480

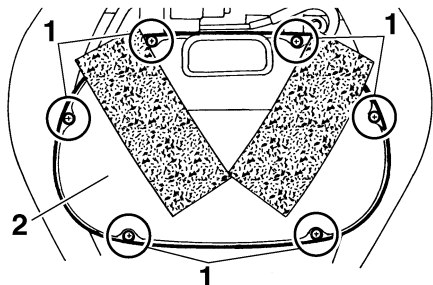

1. Schroef
2. Luchtfilterdeksel

5. Trek het luchtfilterelement los.

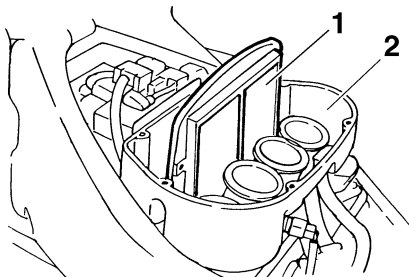

1. Luchtfilterelement
2. Luchtfilterhuis

6. Breng een nieuw luchtfilterelement aan in het luchtfilterhuis.

## LET OP:

- Controleer of het luchtfilterelement correct in het luchtfilterhuis is geplaatst.
- Laat de motor nooit draaien zonder dat het luchtfilterelement aanwezig is, dat kan leiden tot overmatige slijtage bij de zuiger(s) en/of de cilinder(s).

7. Monteer het luchtfilterdeksel door de schroeven aan te brengen.

8. Plaats de brandstoftank in de oorspronkelijke positie en breng de bouten aan.

## ⚠ WAARSCHUWING

DWA12462

- Voordat u de brandstoftank weer in de oorspronkelijke positie terugzet, dient u te controleren of alle slangen (d.w.z. brandstofslang, tankbeluchtingsslang, tankoverloopslang) niet beschadigd en correct aangesloten zijn, de juiste ligging hebben en niet worden afgekneld.
- Als een van de slangen beschadigd is, laat deze dan door een Yamaha dealer vervangen voordat u de motor start, want anders kan er brandstof lekken.

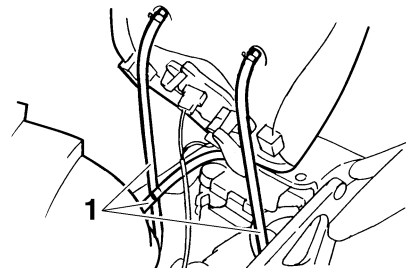

1. Slang

DWA12471

## ⚠ WAARSCHUWING

Vergeet niet de slangen in hun oorspronkelijke positie te plaatsen zoals afgebeeld.

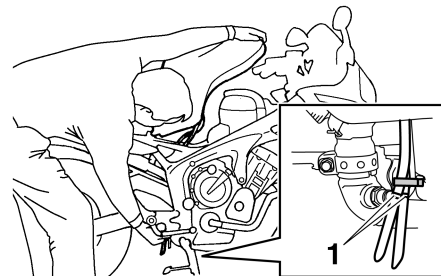

1. Oorspronkelijke positie (verfmerkteken)

9. Monteer de panelen.
10. Breng het zadel aan.

# PERIODIEK ONDERHOUD EN KLEINERE REPARATIES

## Afstellen van het stationair toerental

DAU34300

Het stationair toerental moet als volgt worden gecontroleerd en eventueel afgesteld volgens de intervalperioden vermeld in het periodieke smeer- en onderhoudsschema. De motor moet warm zijn om deze afstelling te verrichten.

### OPMERKING:

De motor is voldoende warm als deze snel reageert op de gasbediening.

Controleer het stationair toerental en stel dit indien nodig volgens de specificatie af door de stationair stelschroef te verdraaien. Draai de schroef in de richting (a) om het stationair toerental te verhogen. Draai de schroef in de richting (b) om het stationair toerental te verlagen.

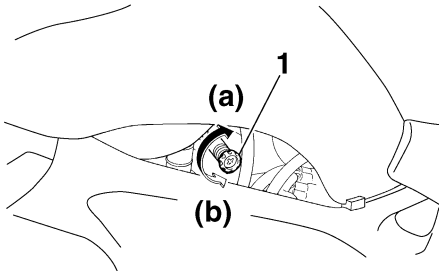

1. Stationair stelschroef

**Stationair toerental:**  
1250–1350 tpm

### OPMERKING:

Als het voorgeschreven stationair toerental niet haalbaar is volgens de hierboven beschreven werkwijze, vraag dan een Yamaha dealer de afstelling uit te voeren.

## Controleren van de vrije slag gaskabel

DAU21381

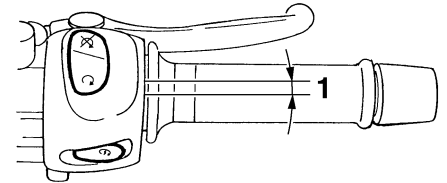

1. Vrije slag gaskabel

De vrije slag van de gaskabel dient 3.0–5.0 mm (0.12–0.20 in) te bedragen bij de gasgreep. Controleer de vrije slag van de gaskabel regelmatig en laat de vrije slag indien nodig afstellen door een Yamaha dealer.

## Klepspeling

De klep­speling kan tij­dens ge­bruik gaan af­wijken, waar­door de lucht/brand­stof­ver­hou­ding kan veran­deren en/of het motor­geluid toeneemt. Om dit te voor­ko­men moet de klep­speling door een Yamaha dealer wor­den af­ge­steld vol­gens de inter­val­pe­riodes ver­meld in het pe­riodieke smeer- en onder­houds­schema.

DAU21401

## Banden

Let ten aan­zien van de voorges­chreven ban­den op het vol­gende voor een opti­male pre­statie, le­vens­duur en veilige wer­king van uw motor­fiets.

## Bandspanning

De band­spanning moet voor elke rit wor­den ge­con­tro­leerd en in­dien nodig wor­den bij­ge­steld.

DAU21771

DWA10500

### **WAARSCHUWING**

- De band­spanning moet wor­den ge­con­tro­leerd en af­ge­steld ter­wijl de ban­den koud zijn (wan­neer de tem­pe­ra­tuur van de ban­den ge­lijk is aan de om­ge­vingstem­pe­ra­tuur).
- De band­spanning moet wor­den aangepast aan de rij­snel­heid en het to­ta­le ge­wicht van rij­der, pas­sa­gier, ba­ga­ge en ac­ces­soires dat voor dit model is vast­ge­steld.

## Bandspanning (gemeten op koude ban­den):

### 0–90 kg (0–198 lb):

Voor:

225 kPa (33 psi) (2.25 kgf/cm<sup>2</sup>)

Achter:

250 kPa (36 psi) (2.50 kgf/cm<sup>2</sup>)

### 90–190 kg (198–419 lb):

Voor:

250 kPa (36 psi) (2.50 kgf/cm<sup>2</sup>)

Achter:

290 kPa (42 psi) (2.90 kgf/cm<sup>2</sup>)

### Rijden met hoge snel­heid:

Voor:

225 kPa (33 psi) (2.25 kgf/cm<sup>2</sup>)

Achter:

250 kPa (36 psi) (2.50 kgf/cm<sup>2</sup>)

### Maximale be­lasting\*:

190 kg (419 lb)

\* To­taal ge­wicht van motor­rij­der, pas­sa­gier, ba­ga­ge en ac­ces­soires

DWA11020

### **WAARSCHUWING**

De aan­we­zig­heid van ba­ga­ge heeft grote in­vloed op het weg­gedrag, de rem- en rij­ei­gen­schap­pen en de veilige­heid van uw motor. Neem daar­om de vol­gende voor­zorgsmaat­re­ge­len in acht.

- **DE MOTORFIETS NOOIT OVERBELADEN!** Rij­den met een over­be­laden motor­fiets kan lei­den tot be­schadig­ing van de ban­den, con-

# PERIODIEK ONDERHOUD EN KLEINERE REPARATIES

DWA10470

troleverlies of ernstig letsel. Zorg dat het totale gewicht van de motorrijder, de passagier, de bagage en de gemonteerde accessoires nooit het voorgeschreven maximumlaadgewicht voor de machine overschrijdt.

- Vervoer geen los verpakte spullen die tijdens de rit kunnen gaan schuiven.
- Bevestig de zwaarste spullen op veilige wijze dicht bij het midden van de motorfiets en verdeel het gewicht over beide zijden.
- Pas de luchtdruk in de wielophanging en de bandspanning aan op het te vervoeren gewicht.
- Controleer vóór iedere rit de conditie en spanning van de banden.

## Inspectie van banden

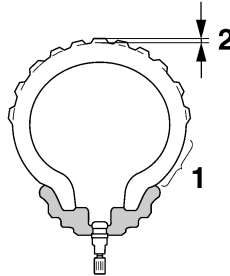

1. Wang van band
2. Bandprofiel diepte

Voor elke rit moeten de banden worden gecontroleerd. Als de bandprofiel diepte op het midden van de band de vermelde limiet heeft bereikt, de band spijkers of stukjes glas bevat of wanneer de wang van de band scheurtjes vertoont, moet de band onmiddellijk door een Yamaha dealer worden vervangen.

**Minimale bandprofiel diepte (voor en achter):**

1.6 mm (0.06 in)

## OPMERKING:

De slijtagelimiet voor bandprofiel diepte is voor diverse landen verschillend. Neem altijd de lokale voorschriften in acht.

## ⚠ WAARSCHUWING

- Laat sterk versleten banden door een Yamaha dealer vervangen. Rijden op een machine met versleten banden is niet alleen verboden, maar dit heeft ook een averechts effect op de rijstabiliteit, waardoor u de macht over het stuur zou kunnen verliezen.
- De vervanging van onderdelen van wielen en remmen, inclusief banden, dient te worden overgelaten aan een Yamaha dealer, die over de nodige vakkundige kennis en ervaring beschikt.

# PERIODIEK ONDERHOUD EN KLEINERE REPARATIES

## Bandeninformatie

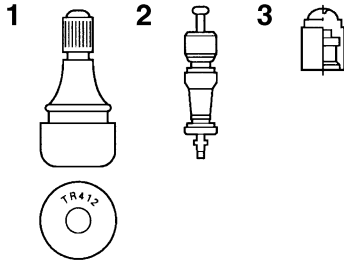

1. Bandventiel
2. Bandventielbuis
3. Bandventieldop met afdichting

Deze motorfiets is uitgerust met gietwielen en tubeless banden met bandventielen.

DWA10480

### **WAARSCHUWING**

- De banden op de voor- en achterwielen dienen van hetzelfde merk en dezelfde constructie te zijn, anders is het weggedrag van de motor mogelijk niet normaal.
- Na uitgebreide tests zijn alleen de hieronder vermelde banden voor dit model goedgekeurd door Yamaha Motor Co., Ltd.
- Controleer altijd of de ventieldopjes stevig zijn bevestigd om zo lucht lekkage te voorkomen.

- Gebruik uitsluitend de hierna vermelde bandventielen en luchtventielbuisjes om bij hoge rijsnelheden een te lage bandspanning te voorkomen.

#### Voorband:

Maat:  
120/70 ZR17M/C (58W)  
Fabrikant/model:  
BRIDGESTONE/BT020F GG  
DUNLOP/D252F

#### Achterband:

Maat:  
180/55 ZR17M/C (73W)  
Fabrikant/model:  
BRIDGESTONE/BT020R GG  
DUNLOP/D252

#### VOOR en ACHTER:

Bandventiel:  
TR412  
Luchtventielbuis:  
#9100 (origineel)

DWA10600

### **WAARSCHUWING**

Deze motorfiets is uitgerust met speciale banden die geschikt voor zeer hoge rijsnelheden. Let op het volgende om deze banden zo effectief mogelijk te kunnen gebruiken.

- Gebruik bij vervanging uitsluitend het voorgeschreven type banden. Bij andere banden is het risico op een klapband bij zeer hoge rijsnelheden niet denkbeeldig.
- Gloednieuwe banden bieden op sommige typen wegdek relatief weinig grip totdat ze zijn "ingereden". Het is dan ook verstandig de eerste 100 km (60 mi) nadat een nieuwe band is aangebracht rustig te blijven rijden en pas daarna de rijsnelheid te verhogen.
- Voordat met hoge snelheid wordt gereden moeten de banden zijn opgewarmd.
- Pas de bandspanning steeds aan volgens de rijomstandigheden.

# PERIODIEK ONDERHOUD EN KLEINERE REPARATIES

DAU21960

## Gietwielen

Let ten aanzien van de voorgeschreven wielen op het volgende voor een optimale prestatie, levensduur en veilige werking van uw motorfiets.

- Controleer de velgen voor iedere rit op scheurtjes, verbuiging of kromtrekken. Laat ingeval van schade het wiel door een Yamaha dealer vervangen. Probeer het wiel nooit zelf te repareren, hoe klein de reparatie ook is. Vervang een wiel dat vervormd is of haarscheurtjes vertoont.
- Na het vervangen van een wiel of band moet het wiel worden uitgebalanceerd. Een niet uitgebalanceerd wiel zal mogelijk slecht functioneren, of kan een slechte wegligging en een verkorte levensduur van de banden tot gevolg hebben.
- Rijd niet te snel direct na het verwisselen van een band. Het bandoppervlak dient eerst te zijn ingereden voordat het zijn optimale eigenschappen verkrijgt.

DAU22080

## Vrije slag van koppelingshendel afstellen

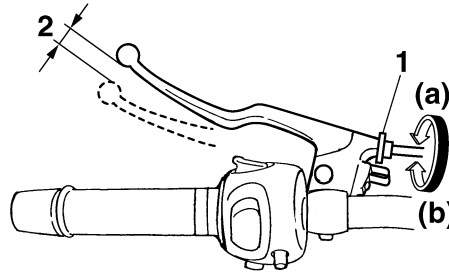

1. Stelbout voor vrije slag koppelingshendel
2. Vrije slag van koppelingshendel

De vrije slag van de koppelingshendel dient 10.0–15.0 mm (0.39–0.59 in) te bedragen, zoals weergegeven. Controleer de vrije slag van de koppelingshendel regelmatig en stel indien nodig als volgt af.

Draai de stelbout richting (a) voor meer vrije slag van de koppelingshendel. Draai de stelbout richting (b) voor minder vrije slag van de koppelingshendel.

## OPMERKING: \_\_\_\_\_

Als de voorgeschreven vrije slag niet kan worden gehaald op de hierboven beschreven wijze, vraag dan een Yamaha dealer het inwendig koppelingsmechanisme te controleren.

## Remlichtschakelaar

DAU36501

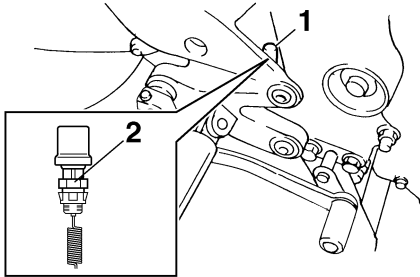

1. Remlichtschakelaar
2. Stelmoer remlichtschakelaar

De remlichtschakelaar, die wordt geactiveerd door het rempedaal, is correct afgesteld wanneer het remlicht gaat branden vlak voordat de remwerking intreedt. Laat de remlichtschakelaar zo nodig door een Yamaha dealer afstellen.

## Controleren van voor- en achterremblokken

DAU22390

De remblokken in de voor- en achterrem moeten worden gecontroleerd op slijtage volgens de intervalperioden voorgeschreven in het periodieke smeer- en onderhoudsschema.

### Remblokken voorrem

DAU36890

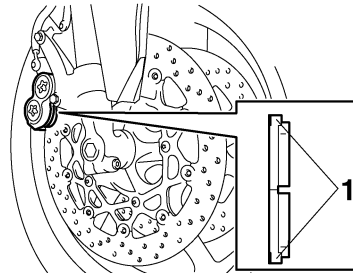

1. Slijtage-indicator remblok

Elk voorremblok heeft een eigen slijtage-indicator, zodat het remblok kan worden gecontroleerd zonder de rem te hoeven demonteren. Bekrachtig de rem en let op de stand van de slijtage-indicator om de remblokslijtage te controleren. Wanneer een remblok zover is afgesleten dat de slijtage-

indicator de remschijf bijna raakt, vraag dan een Yamaha dealer de remblokken als set te vervangen.

### Remblokken achterrem

DAU22500

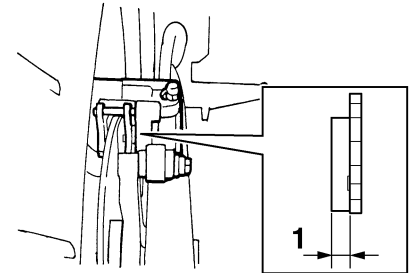

1. Remvoeringdikte

Controleer elk achterremblok op schade en meet de remvoeringdikte. Als een remblok beschadigd is of als de remvoeringdikte minder is dan 1.0 mm (0.04 in), vraag dan een Yamaha dealer de remblokken als set te vervangen.

# PERIODIEK ONDERHOUD EN KLEINERE REPARATIES

## Controleren van remvloeistofniveau

DAU22580

### Voorrem

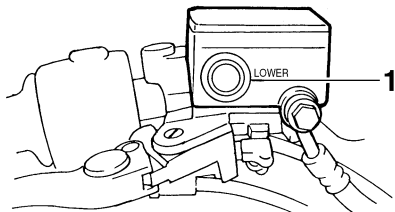

1. Merkstreep minimumniveau

6

### Achterrem

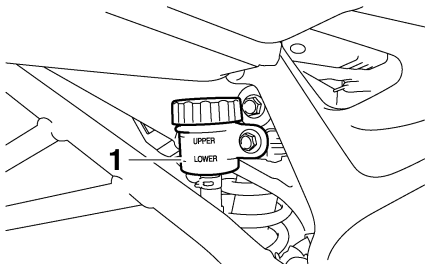

1. Merkstreep minimumniveau

Bij een tekort aan remvloeistof kan lucht het remsysteem binnendringen, waarna de remwerking mogelijk minder effectief is.

Controleer alvorens te gaan rijden of de remvloeistof boven de merkstreep voor minimumniveau staat en vul indien nodig bij. Een laag remvloeistofniveau wijst mogelijk op verregaande remblokslijtage en/of lekkage in het remsysteem. Als het remvloeistofniveau laag is, controleer dan de remblokken op slijtage en het remsysteem op lekkage.

Neem de volgende voorzorgsmaatregelen in acht:

- Bij het controleren van het remvloeistofniveau moet het bovenzak van het remvloeistofreservoir horizontaal staan.
- Gebruik uitsluitend de voorgeschreven kwaliteit remvloeistof, anders kunnen de rubber afdichtingen verslechteren en zo lekkage en slechte remwerking teweegbrengen.

#### Aanbevolen remvloeistof:

DOT 4

- Vul bij met hetzelfde type remvloeistof. Bij vermengen van verschillende typen remvloeistof kunnen schadelijke chemische reacties optreden en kan de remwerking verslechteren.
- Pas op en zorg dat tijdens bijvullen geen water het remvloeistofreservoir kan binnendringen. Water zal het

kookpunt van de remvloeistof aanzienlijk verlagen zodat dampbelvorming kan optreden.

- Remvloeistof kan gelakte of kunststof onderdelen aantasten. Veeg gemorste remvloeistof steeds direct af.
- Naarmate de remblokken afslijten, zal het remvloeistofniveau geleidelijk verder dalen. Vraag echter wel een Yamaha dealer om een inspectie als het remvloeistofniveau plotseling sterk is gedaald.



# PERIODIEK ONDERHOUD EN KLEINERE REPARATIES

## Verversen van remvloeistof

DAU22730

Vraag een Yamaha dealer de remvloeistof te verversen volgens de intervalperioden voorgeschreven onder OPMERKING in het periodieke smeer- en onderhoudsschema. Laat bovendien de olie-keerringen van de hoofdremcilinders en de remklauwen en de remslangen vervangen volgens de intervalperioden of wanneer ze lekken of zijn beschadigd.

- Oliekeerringen: Vervang elke twee jaar.
- Remslangen: Vervang elke vier jaar.

## Spanning aandrijfketting

DAU22760

De spanning van de aandrijfketting moet voorafgaand aan elke rit worden gecontroleerd en indien nodig worden bijgesteld.

## Aandrijfketting controleren op spanning

DAU22792

1. Zet de motorfiets op de middenbok.
2. Schakel de versnellingsbak in de vrijstand.
3. Draai het achterwiel enkele malen rond en zoek de stand waarin de ketting het meest strak staat.
4. Meet de spanning van de aandrijfketting zoals getoond.

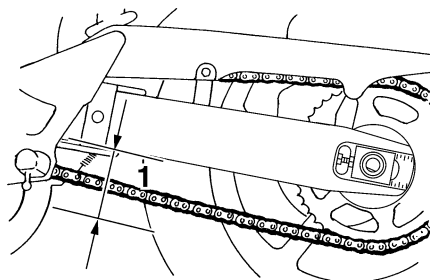

1. Spanning aandrijfketting

**Spanning aandrijfketting:**  
45.0–55.0 mm (1.77–2.17 in)

5. Stel de spanning van de ketting als volgt bij als deze niet correct is.

## Doorbuiging aandrijfketting bijstellen

DAU34311

1. Draai de wielasmoer los en draai dan de borgmoeren los aan beide zijden van de achterbrug.
2. Draai om de aandrijfketting strakker te stellen de stelbout aan beide uiteinden van de achterbrug in de richting (a). Stel de ketting losser door de stelbout aan beide uiteinden van de achterbrug in de richting (b) te draaien en dan het achterwiel naar voren te drukken.

## OPMERKING:

Gebruik voor een goede wieluitlijning de uitlijnmerktekens aan beide zijden van de achterbrug, om zeker te zijn dat beide stelmoeren dezelfde positie hebben.

# PERIODIEK ONDERHOUD EN KLEINERE REPARATIES

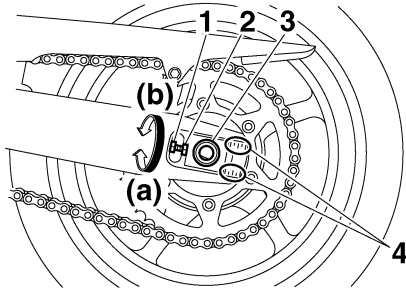

1. Borgmoer
2. Stelbout spanning aandrijfketting
3. Wielasmoer
4. Uitlijnmerktekens

DCA10570

## LET OP:

Een slecht gespannen aandrijfketting overbelast de motor en andere vitale delen van de motorfiets, waardoor de ketting kan slippen of breken. Om dit te voorkomen moet de spanning van de aandrijfketting binnen het voorgeschreven bereik blijven.

3. Trek de borgmoeren en dan de wielasmoer aan met de voorgeschreven aanhaalmomenten.

## Aanhaalmomenten:

Borgmoer:

16 Nm (1.6 m·kgf, 11 ft·lbf)

Wielasmoer:

120 Nm (12.0 m·kgf, 85 ft·lbf)

DAU23022

## Reinigen en smeren van de aandrijfketting

De aandrijfketting moet worden gereinigd en gesmeerd volgens de intervalperioden zoals voorgeschreven in het periodieke smeer- en onderhoudsschema, anders zal de ketting snel slijten, met name in vochtige of stoffige gebieden. Onderhoud de ketting als volgt.

DCA10581

## LET OP:

De aandrijfketting moet worden gesmeerd nadat de motorfiets is gewassen of ermee in de regen is gereden.

1. Reinig de aandrijfketting met petroleum en een zacht borsteltje.

DCA11120

## LET OP:

Om beschadiging van de o-ringen te voorkomen, mag de aandrijfketting niet worden gereinigd met een stoomreiniger of hogedrukreiniger of met niet-geschikte ontvetters.

2. Wrijf de aandrijfketting droog.
3. Smeer de aandrijfketting grondig met speciale smering voor o-ring kettingen.

# PERIODIEK ONDERHOUD EN KLEINERE REPARATIES

## LET OP:

DCA11110

Gebruik geen motorolie of andere smeermiddelen voor de aandrijfketting, deze bevatten mogelijk toevoegingen die de o-ringen kunnen beschadigen.

## Controleren en smeren van kabels

DAU23100

De werking van alle bedieningskabels en de conditie van alle kabels moet voorafgaand aan elke rit worden gecontroleerd en de kabel en kabeleinden moeten indien nodig worden gesmeerd. Vraag een Yamaha dealer een kabel te controleren of te vervangen wanneer deze is beschadigd of niet soepel beweegt.

### Aanbevolen smeermiddel:

Motorolie

DWA10720

## WAARSCHUWING

Bij schade aan de buitenkabel kan de goede werking van de kabel worden belemmerd en kan de binnenkabel gaan roesten. Vervang een beschadigde kabel zo snel mogelijk om onveilige condities te voorkomen.

## Controleren en smeren van gasgreep en gaskabel

DAU23111

De werking van de gasgreep hoort voorafgaand aan elke rit te worden gecontroleerd. Smeer ook de gaskabel volgens de intervallijden gespecificeerd in het periodiek onderhoudsschema.

# PERIODIEK ONDERHOUD EN KLEINERE REPARATIES

## Controleren en smeren van rem- en schakelpedalen

DAU23131

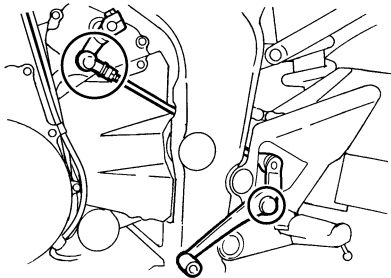
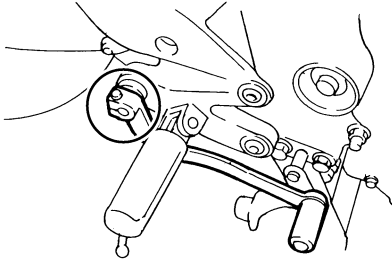

De werking van het rem- en het schakelpedaal moet voorafgaand aan elke rit worden gecontroleerd en de pedaalcharnierpunten moeten indien nodig worden gesmeerd.

**Aanbevolen smeermiddel:**  
Lithiumvet (universeel vet)

## Controleren en smeren van rem- en koppelingshendels

DAU23140

### Remhendel

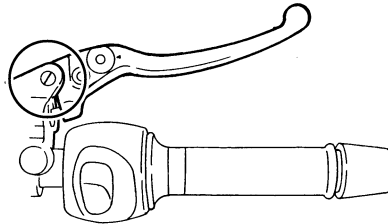

### Koppelingshendel

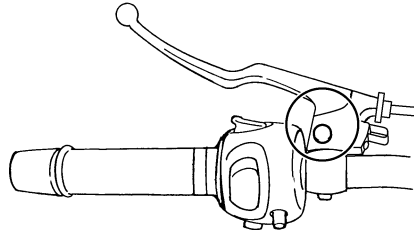

De werking van de rem- en de koppelingshendel moet voorafgaand aan elke rit worden gecontroleerd en de hendelcharnierpunten moeten indien nodig worden gesmeerd.

**Aanbevolen smeermiddel:**  
Lithiumvet (universeel vet)

## Controleren en smeren van middenbok en zijstandaard

DAU23211

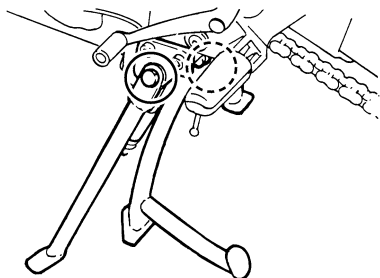

De werking van de middenbok en de zijstandaard moet voorafgaand aan elke rit worden gecontroleerd en de scharnierpunten en de metaal-op-metaal contactvlakken moeten indien nodig worden gesmeerd.

DWA10740

### WAARSCHUWING

Als de middenbok of de zijstandaard niet soepel omhoog en omlaag beweegt, vraag dan een Yamaha dealer deze te controleren of te repareren.

**Aanbevolen smeermiddel:**  
Lithiumvet (universeel vet)

## De achterbrugscharnierpunten smeren

DAUM1650

Het achterbrugscharnierpunt moet worden gesmeerd volgens de intervalperioden vermeld in het periodieke smeer- en onderhoudsschema.

**Aanbevolen smeermiddel:**  
Lithiumvet

## Voorvork controleren

DAU23271

De conditie en de werking van de voorvork moeten als volgt worden gecontroleerd volgens de intervalperioden voorgeschreven in het periodieke smeer- en onderhoudsschema.

## Om de conditie te controleren

DWA10750

### WAARSCHUWING

**Zorg dat de motorfiets veilig wordt ondersteund, zodat hij niet kan omvallen.**

Controleer de binnenste vorkbuizen op krassen, beschadigingen en overmatige olie lekkage.

## Om de werking te controleren

1. Zet de machine op een vlakke ondergrond en houd deze recht op.
2. Bekrachtig de voorrem en druk het stuur een paar keer stevig naar beneden om te controleren of de voorvork soepel in- en uitveert.

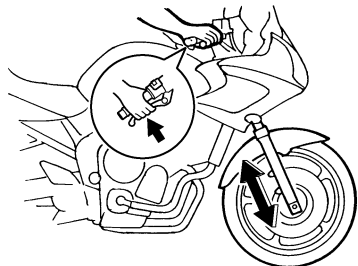

DCA10590

## LET OP:

Als schade wordt gevonden of de voorvork niet soepel beweegt, vraag dan een Yamaha dealer te repareren of te controleren.

6

DAU23280

## Controle van stuursysteem

Losse of versleten balhoofdlagers kunnen gevaarlijk zijn. De werking van het stuur moet als volgt worden gecontroleerd volgens de intervalperioden voorgeschreven in het periodieke smeer- en onderhoudsschema.

1. Plaats een standaard onder de motor zodat het voorwiel los is van de grond.

DWA10750

## WAARSCHUWING

Zorg dat de motorfiets veilig wordt ondersteund, zodat hij niet kan omvallen.

2. Houd de voorvorkpoten beet bij het ondereinde en probeer ze naar voren en achteren te bewegen. Als speling kan worden gevoeld, vraag dan een Yamaha dealer het stuursysteem te testen.

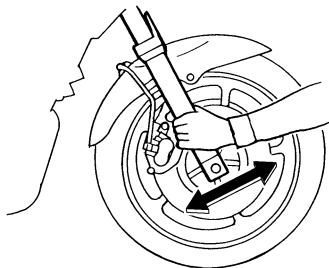

DAU23290

## Controleren van wiellagers

De voor- en achterwiellagers moeten worden gecontroleerd volgens de intervalperioden voorgeschreven in het periodieke smeer- en onderhoudsschema. Als de wielnaaf speling vertoont of het wiel niet soepel draait, vraag dan een Yamaha dealer de wiellagers te controleren.

## Accu

DAU34371

DWA10760

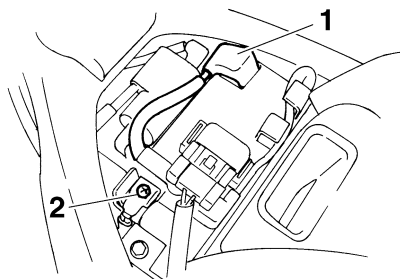

1. Positieve accupool
2. Negatieve accupool

De accu bevindt zich onder de brandstoftank. (Zie pagina 6-14.)

Dit model is uitgerust met een permanent-dichte accu (onderhoudsvrij type) waarvoor geen onderhoud vereist is. De elektrolyt hoeft niet te worden gecontroleerd en er hoeft geen gedistilleerd water te worden bijgevoerd.

### Om de accu op te laden

Vraag zo snel mogelijk een Yamaha dealer de accu te laden als deze ontladen lijkt te zijn. Vergeet niet dat de accu sneller ontladen raakt als de machine is uitgerust met optionele elektrische accessoires.

## **!** WAARSCHUWING

- **Elektrolyt is giftig en gevaarlijk omdat het zwavelzuur bevat, een stof die ernstige brandwonden veroorzaakt. Vermijd contact met de huid, ogen of kleding en bescherm uw ogen altijd bij werkzaamheden nabij accu's. Voer als volgt EERSTE HULP uit als er lichamenlijk contact is geweest met elektrolyt.**
  - **UITWENDIG:** Spoel overvloedig met water.
  - **INWENDIG:** Drink grote hoeveelheden water of melk en roep direct de hulp in van een arts.
  - **OGEN:** Spoel gedurende 15 minuten met water en roep direct medische hulp in.
- **Accu's produceren het explosieve waterstofgas. Houd daarom vonden, open vuur, sigaretten e.d. uit de buurt van de accu en zorg voor voldoende ventilatie bij acculaden in een afgesloten ruimte.**
- **HOUD DEZE EN ALLE ACCU'S BUITEN BEREIK VAN KINDEREN.**

### Om de accu op te bergen

1. Verwijder de accu als het voertuig langer dan een maand niet wordt gebruikt, laad hem volledig bij en zet dan weg op een koele en droge plek.
2. Als de accu langer dan twee maanden wordt weggeborgen, moet deze minstens eenmaal per maand worden gecontroleerd; laad de accu dan indien nodig steeds volledig bij.
3. Laad de accu volledig bij alvorens te installeren.
4. Controleer na installatie of de accucabels correct zijn aangesloten op de accupolen.

DCA10630

## LET OP:

- **Zorg dat de accu altijd geladen blijft. Door een accu in ontladen toestand weg te bergen kan permanente accuschade ontstaan.**
- **Om een permanent-dichte accu (onderhoudsvrij type) te laden, is een speciale acculader (met constante laadspanning) vereist. Bij gebruik van een conventionele acculader raakt de accu beschadigd. Wanneer u niet beschikt over een speciale acculader voor permanent-dichte**

# PERIODIEK ONDERHOUD EN KLEINERE REPARATIES

accu's (onderhoudsvrij type), vraag dan een Yamaha dealer uw accu op te laden.

## Zekeringen vervangen

DAU32842

De hoofdzekering bevindt zich onder de brandstoftank. (Zie pagina 6-14.)

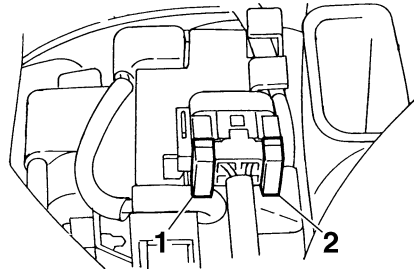

1. Hoofdzekering
2. Reservezekering

Het zekeringenkastje bevindt zich achter paneel D. (Zie pagina 6-6.)

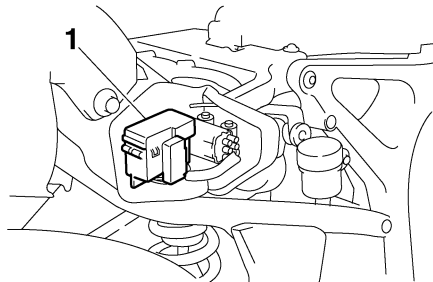

1. Zekeringenkastje

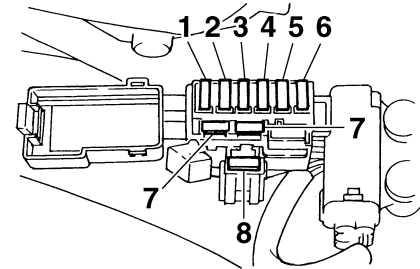

1. Koplampzekering
2. Zekering signaleringssysteem
3. Zekering ontstekingsysteem
4. Zekering radiatorkoelvin
5. Backup-zekering (voor kilometerteller, klok en startblokkeersysteem)
6. Zekering brandstofinjectiesysteem
7. Reservezekering
8. Zekering achterlichtcircuit

Vervang een zekering als volgt als deze is doorgebrand.

1. Draai de contactsleutel naar "OFF" en schakel het betreffende elektrische circuit uit.
2. Verwijder de doorgebrande zekering en breng een nieuwe zekering met de voorgeschreven ampèrewaarde aan.



## Voorgeschreven zekeringen:

Hoofdzekering:

30.0 A

Koplampzekering:

20.0 A

Zekering achterlichtcircuit:

10.0 A

Zekering signaleringssysteem:

10.0 A

Zekering ontstekingssysteem:

10.0 A

Zekering radiatorkoelvin:

20.0 A

Zekering brandstofinjectionssysteem:

10.0 A

Backup-zekering:

10.0 A

DCA10640

## LET OP:

**Gebruik geen zekering met een hoger ampèreage dan is voorgeschreven, om ernstige schade aan het elektrisch systeem en mogelijk brandgevaar te vermijden.**

3. Draai de contactsleutel naar "ON" en schakel het betreffende elektrische circuit in om te zien of de apparatuur werkt.
4. Als de zekering direct opnieuw doorbrandt, vraag dan een Yamaha dealer het elektrisch systeem te controleren.

## Koplampgloeilamp vervangen

DAU23740

De koplamp op dit model heeft een halogeen gloeilamp. Vervang de koplampgloeilamp als volgt als deze is doorgebrand.

1. Maak de koplampstekker los en verwijder dan de gloeilampkap.

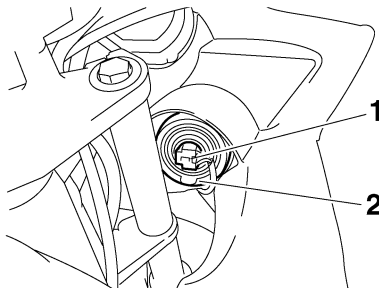

1. Koplampstekker
2. Gloeilampkap

2. Haak de gloeilamphouder los en verwijder dan de defecte gloeilamp.

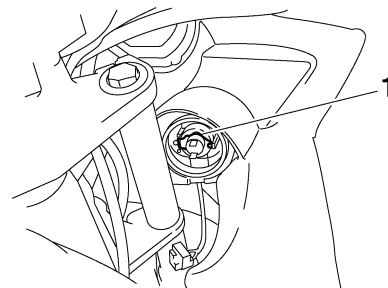

1. Gloeilamphouder

DWA10790

## ⚠ WAARSCHUWING

**Koplampgloeilampen worden zeer heet. Houd daarom brandbare producten uit de buurt van een koplampgloeilamp en raak het lampglas niet aan zolang dit niet is afgekoeld.**

3. Breng een nieuwe koplampgloeilamp aan en zet deze dan vast met de gloeilamphouder.

DCA10650

## LET OP:

**Pas op en zorg dat de volgende onderdelen niet worden beschadigd:**

- **Koplampgloeilamp**  
Raak het glas van de koplampgloeilamp niet aan zodat dit vetvrij blijft, anders kan de doorzichtigheid van het glas, de lichtintensiteit en de le-

# PERIODIEK ONDERHOUD EN KLEINERE REPARATIES

vensduur nadelig worden beïnvloed. Wrijf eventuele verontreinigingen en vingerafdrukken op het gloeilampglas weg met een doekje gedrenkt in alcohol of thinner.

## ● Koplampen

Plak geen kleurfolie of stickers op de koplampen.

Gebruik geen koplampgloeilamp met een hoger wattage dan is voorgeschreven.

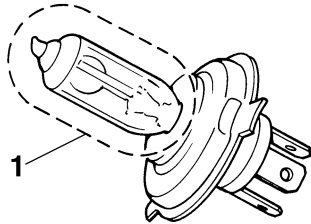

1. Raak het glas van de gloeilamp niet aan.
4. Breng de gloeilampkap aan en sluit dan de koplampstekker aan.
5. Vraag indien nodig een Yamaha-dealer de koplamplichtbundel af te stellen.

## Gloeilamp in remlicht/achterlicht vervangen

DAU32822

1. Verwijder het zadel. (Zie pagina 3-16.)
2. Verwijder de lampfitting (samen met de gloeilamp) door deze linksom te draaien.

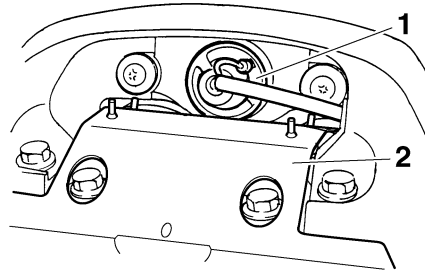

1. Gloeilampfitting remlicht/achterlicht
2. Kap uitlaatsteun

DWA12301

## **WAARSCHUWING**

**Raak de uitlaatsteun niet aan voordat het uitlaatsysteem afgekoeld is.**

3. Verwijder de defecte gloeilamp door deze in te drukken en linksom te draaien.
4. Breng een nieuwe gloeilamp aan in de fitting, druk de lamp aan en draai rechtsom tot hij stuit.

5. Breng de lampfitting aan (samen met de gloeilamp) door deze rechtsom te draaien.
6. Breng het zadel aan.

DAU24202

## Gloeilamp in richtingaanwijzer vervangen

1. Verwijder de lamplens van de richtingaanwijzer door de schroeven te verwijderen.

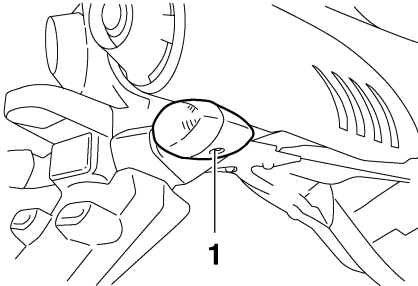

1. Schroef

2. Verwijder de defecte gloeilamp door deze in te drukken en linksom te draaien.
3. Breng een nieuwe gloeilamp aan in de fitting, druk de lamp aan en draai rechtsom tot hij stuit.
4. Monteer de lamplens door de schroef aan te brengen.

DCA11190

### LET OP:

Zet de schroef niet overdreven strak vast, anders kan de lamplens breken.

DAU24310

## Gloeilamp in kentekenverlichting vervangen

1. Verwijder de lampeenheid voor kentekenverlichting door de schroeven los te draaien.

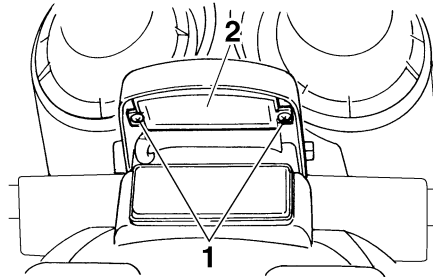

1. Schroef
2. Kentekenverlichtingsunit

2. Verwijder de lampfitting (samen met de gloeilamp) door deze naar buiten te trekken.

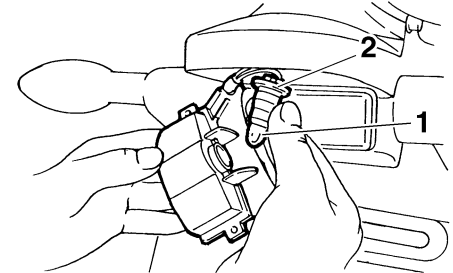

1. Gloeilamp kentekenverlichting
2. Gloeilampfitting kentekenverlichting

3. Verwijder de defecte gloeilamp door deze uit te trekken.
4. Steek een nieuwe gloeilamp in de fitting.
5. Breng de lampfitting aan (samen met de gloeilamp) door deze vast te drukken.
6. Monteer de lampeenheid voor kentekenverlichting door de schroeven aan te brengen.

# PERIODIEK ONDERHOUD EN KLEINERE REPARATIES

## Vervangen van een parkeerlicht-gloeilamp

DAU42650

Dit model is voorzien van twee parkeerlichten. Vervang een parkeerlichtgloeilamp als volgt als deze is doorgebrand.

1. Verwijder het paneel C. (Zie pagina 6-6.)
2. Verwijder de parkeerlichtlampfitting (samen met de gloeilamp) door deze uit te trekken.

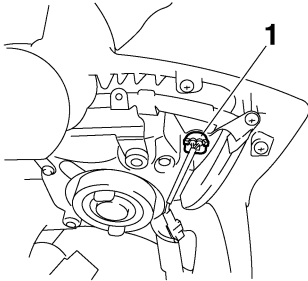

1. Fitting parkeerlichtgloeilamp
3. Verwijder de defecte gloeilamp door deze uit te trekken.

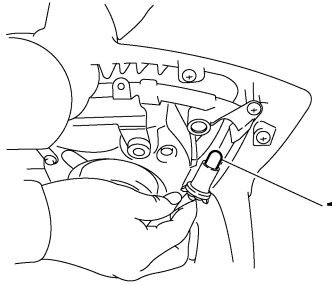

1. Gloeilamp parkeerlicht
4. Steek een nieuwe gloeilamp in de fitting.
5. Bevestig de parkeerlichtlampfitting (samen met de gloeilamp) door deze in te drukken.
6. Monteer het paneel.

## Voorwiel

DAU24360

### Verwijderen van het voorwiel

DAU42640

DWA10820

#### **! WAARSCHUWING**

- Het is aan te bevelen om onderhoud aan het wiel uit te laten voeren door een Yamaha dealer.
- Zorg dat de motorfiets veilig wordt ondersteund, zodat hij niet kan omvallen.

1. Zet de machine op de middenbok.
2. Draai de klembout van de voorwielas los en draai dan de wielas en de remklauwbouten los.

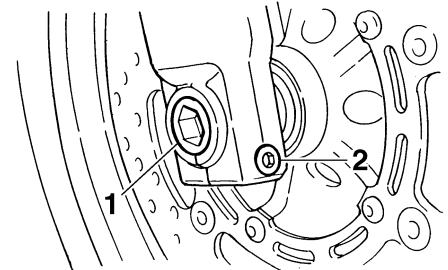

1. Wielas
2. Klembout voorwielas
3. Verwijder aan beide zijden de remklauwen door de bouten los te halen.

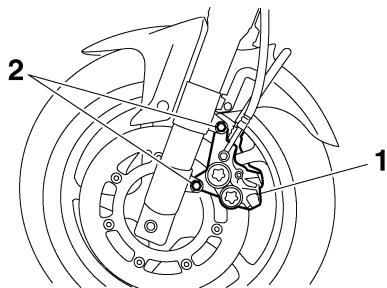

1. Remklauw
2. Remklauwbout

DCA11050

## LET OP:

**Bekrachtig de rem niet terwijl de remklauwen zijn losgehaald, anders komen de remblokken tegen elkaar.**

4. Trek de wielas uit en verwijder dan het wiel.

DAU42670

## Aanbrengen van het voorwiel

1. Breng het wiel omhoog tussen de vorkpoten.
2. Steek de wielas naar binnen.
3. Monteer de remklauwen door de bouten aan te brengen.

## OPMERKING:

Kijk of er voldoende afstand tussen de remblokken is voordat de remklauwen over de remschijven worden gemonteerd.

4. Haal de machine van de middenbok, zodat het voorwiel op de grond rust.
5. Zet de wielas, de voorwielasklembout en de remklauwbouten vast met de voorgeschreven aanhaalmomenten.

### Aanhaalmomenten:

Wielas:

72 Nm (7.2 m·kgf, 52 ft·lbf)

Klembout voorwielas:

19 Nm (1.9 m·kgf, 13 ft·lbf)

Remklauwbout:

40 Nm (4.0 m·kgf, 29 ft·lbf)

6. Duw het stuur enkele malen stevig op en neer om te controleren of de vork correct werkt.

## Achterwiel

DAU25080

## Verwijderen van het achterwiel

DAU25150

DWA10820

### ⚠ WAARSCHUWING

- Het is aan te bevelen om onderhoud aan het wiel uit te laten voeren door een Yamaha dealer.
- Zorg dat de motorfiets veilig wordt ondersteund, zodat hij niet kan omvallen.

1. Draai de wielasmoer los.
2. Zet de motorfiets op de middenbok.
3. Verwijder de wielasmoer.
4. Draai de borgmoer los en draai de stelbout voor kettingspanning los aan beide zijden van de achterbrug.

# PERIODIEK ONDERHOUD EN KLEINERE REPARATIES

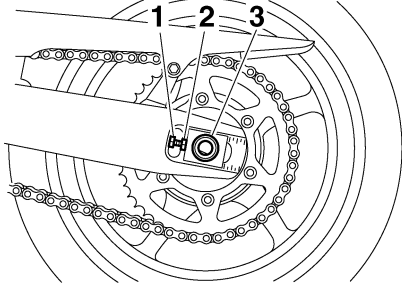

1. Borgmoer
2. Stelbout spanning aandrijfketting
3. Wielasmoer
5. Ondersteun de remklauw en licht dan het achterwiel iets op en trek de wielas uit.

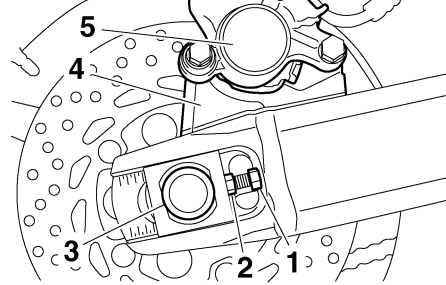

1. Borgmoer
2. Stelbout spanning aandrijfketting
3. Wielas
4. Remklauwsteun
5. Remklauw

## OPMERKING: \_\_\_\_\_

Een rubber hamer is handig om de wielas los te tikken.

6. Druk het wiel naar voren en haal dan de aandrijfketting van het achtertandwiel.

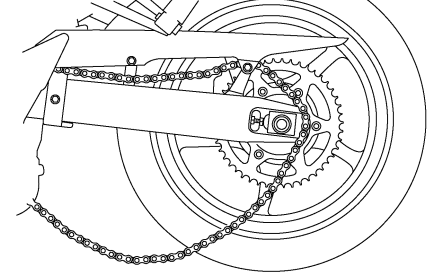

## OPMERKING: \_\_\_\_\_

De aandrijfketting hoeft niet te worden gedemonteerd om het achterwiel te verwijderen en aan te brengen.

7. Verwijder het wiel.

DCA11070

## LET OP: \_\_\_\_\_

**Bekrachtig de rem niet terwijl het wiel samen met de remschijf is verwijderd, anders komen de remblokken tegen elkaar.**

DAU32940

## Aanbrengen van het achterwiel

1. Monteer het wiel en de remklauwsteun door de wielas vanaf de rechterzijde in te steken.

# PERIODIEK ONDERHOUD EN KLEINERE REPARATIES

DAU25870

## OPMERKING: \_\_\_\_\_

- Controleer of de aanslag op de achterbrug in de sleuf in de remklauwsteun valt.
- Kijk of er voldoende afstand tussen de remblokken is voordat u het wiel aanbrengt.

### Aanhaalmoment:

Wielasmoer:  
120 Nm (12.0 m·kgf, 85 ft·lbf)

## Problemen oplossen

Yamaha motorfietsen ondergaan een grondige inspectie voordat ze vanaf de fabriek op transport gaan, maar tijdens gebruik kunnen toch storingen optreden. Problemen in de brandstof-, compressie- of ontstekingsystemen kunnen bijvoorbeeld de oorzaak zijn van slecht starten of een afname in motorvermogen.

In de volgende storingzoekschema's is een snelle en gemakkelijke werkwijze weergegeven om deze vitale systemen zelf te kunnen controleren. Ga met uw motorfiets echter wel naar een Yamaha dealer als reparaties nodig zijn, hier zijn vakkundige monteurs aanwezig die beschikken over het benodigde gereedschap en de ervaring en vakkennis om het nodige onderhoud aan de machine correct te verrichten.

Gebruik uitsluitend originele Yamaha vervangingsonderdelen. Niet-originele onderdelen lijken misschien op Yamaha onderdelen maar zijn toch vaak van mindere kwaliteit en hebben een kortere levensduur, zodat dan later mogelijk toch dure reparaties nodig zijn.

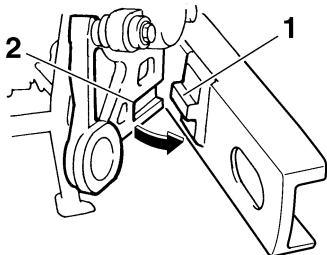

1. Borging
2. Sleuf

2. Breng de aandrijfketting aan over het achtertandwiel en stel dan de aandrijfketting strak. (Zie pagina 6-23.)
3. Breng de wielasmoer aan en laat het achterwiel dan zakken zodat dit op de grond rust.
4. Draai de wielasmoer vast met het voorgeschreven aanhaalmoment.

# PERIODIEK ONDERHOUD EN KLEINERE REPARATIES

DAU42360

## Storingzoekschema's

### Startproblemen of slechte werking van de motor

DWA10840

#### **WAARSCHUWING**

Houd open vuur uit de buurt en rook niet terwijl het brandstofsysteem wordt getest of hieraan wordt gewerkt.

#### 1. Brandstof

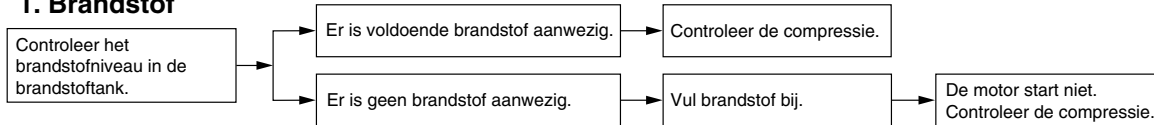

#### 2. Compressie

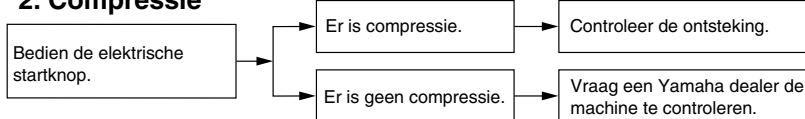

#### 3. Ontsteking

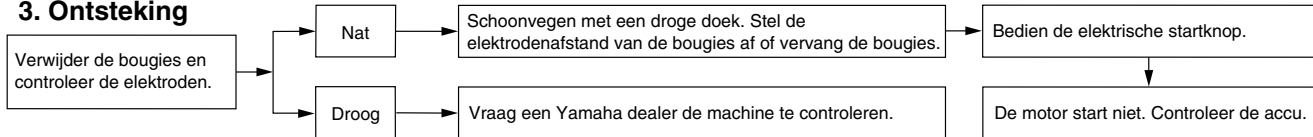

#### 4. Accu

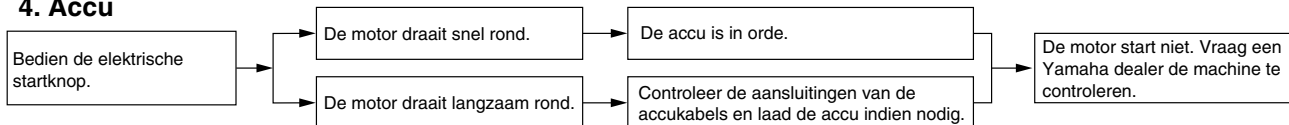



# PERIODIEK ONDERHOUD EN KLEINERE REPARATIES

## Oververhitte motor

DWA10400

### WAARSCHUWING

- Verwijder de koelvloeistofradiatorvuldop niet terwijl de motor en de koelvloeistofradiator nog heet zijn. Hete vloeistof en stoom kan naar buiten spuiten en zo ernstige brandwonden veroorzaken. Wacht tot de motor is afgekoeld.
- Breng na verwijderen van de borgbout voor de radiatorvuldop een dikke doek, bijvoorbeeld een handdoek, aan over de radiatorvuldop en draai deze dan langzaam linksom tegen de aanslag zodat de nog aanwezige druk kan ontsnappen. Druk de dop omlaag zodra het sisluid stopt en draai deze linksom en verwijder de dop.

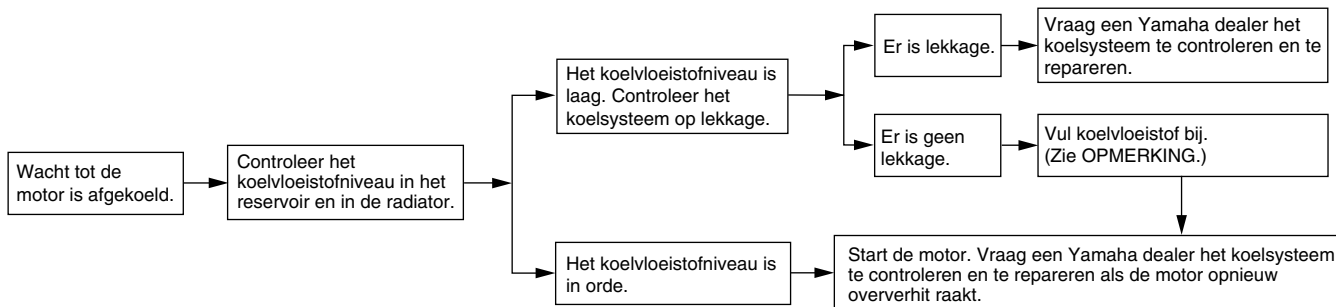

### OPMERKING:

Als geen koelvloeistof beschikbaar is, kan tijdelijk leidingwater worden gebruikt, maar dit moet wel zo snel mogelijk door de voorgeschreven koelvloeistof worden vervangen.

# VERZORGING EN STALLING VAN DE MOTORFIETS

## Matkleur, let op

DAU37833

DCA15192

### LET OP:

**Sommige modellen zijn uitgerust met matkleurige onderdelen. Raadpleeg een Yamaha dealer voor advies over wat voor producten gebruikt moeten worden om het voertuig te reinigen. Het gebruik van een borsteltje, chemische producten of reinigingsmiddelen tijdens het reinigen van deze onderdelen kan het oppervlak bekrassen of beschadigen. Ook was moet niet worden aangebracht op een van de matkleurige onderdelen.**

## Verzorging

DAU26041

De open constructie van een motorfiets maakt de fraaie techniek beter zichtbaar, maar de machine is hierdoor ook meer kwetsbaar. Er kan sprake zijn van roestvorming en corrosie, ook al zijn hoogwaardige componenten gebruikt. Een roestige uitlaatpijp valt bij een auto niet zo op, bij een motorfiets is dit echter nadelig voor de algehele aanblik. Regelmatige en correcte verzorging is niet alleen vereist volgens de garantiebepalingen, maar verzekert ook een fraai uiterlijk van de machine, verlengt de levensduur en verbetert de prestaties.

### Alvorens te reinigen

1. Dek de uitlaatdemperopeningen af met plastic zakken nadat de motor is afgekoeld.
2. Controleer of alle doppen en afdepluggen, ook de bougiedoppen, en alle elektrische stekkers en aansluitingen stevig zijn bevestigd.
3. Verwijder hardnekkige vervuiling, zoals verbrande olie op het carter, met een ontvetter en een borstel, maar gebruik dergelijke producten nooit op afdichtingen, pakkingen, tandwielen, de aandrijfketting en de wielassen. Spoel vuil en ontvetter altijd af met water.

## Reinigen

DCA10770

### LET OP:

- Vermijd het gebruik van sterke en bijtende wielreinigingsmiddelen, vooral bij spaakwielen. Als dergelijke producten toch worden gebruikt om hardnekkig vuil los te maken, laat het reinigingsmiddel dan niet langer inwerken dan is vermeld in de gebruiksinstructies. Spoel het betreffende gebied grondig schoon met water, laat direct drogen en breng daarna een corrosiewerende spray aan.
- Bij verkeerd reinigen kunnen de kuipruit, de stroomlijnpanelen, framepanelen en andere kunststof delen worden beschadigd. Gebruik alleen een zachte, schone doek of een spons met zachte zeep en water om kunststof delen te reinigen.
- Gebruik geen bijtende chemische reinigingsmiddelen op kunststof delen. Vermijd het gebruik van doeken of sponzen die in contact zijn geweest met bijtende of schurende reinigingsmiddelen, oplosmiddelen of thinner, brandstof (benzine),

# VERZORGING EN STALLING VAN DE MOTORFIETS

roestverwijderingsmiddelen of corrosieremmers, remvloeistof, anti-vries of elektrolyt.

- **Gebruik geen hogedrukreinigers of stoomreinigers, omdat dan op de volgende plaatsen water kan doordringen en zo schade kan ontstaan: afdichtingen (van wiel- en achterbruglaggers, voorvork en remmen), elektrische componenten (kabelstekkers, messtekkers, instrumenten, schakelaars en verlichting), beluchtungs- en ontluchtingsslangen.**
- **Bij motorfietsen met een kuipruit: gebruik geen bijtende reinigingsmiddelen of harde sponzen, deze veroorzaken dofheid en laten krasjes achter. Sommige reinigingsmiddelen voor kunststof laten eveneens krasjes achter op de kuipruit. Test het product op een klein, niet-zichtbaar gedeelte van de kuipruit om zeker te zijn dat geen sporen achterblijven op de kuipruit. Als de kuipruit krasjes vertoont, breng dan na wassen een hoogwaardige polish voor gebruik op kunststof aan.**

## Na normaal gebruik

Verwijder vuil met warm water, zachte zeep en een zachte, schone spons en spoel dan grondig met schoon water. Gebruik een tandenborstel of een flessenborstel op moeilijk bereikbare plekken. Hardnekkig vastzittend vuil en insectenresten laten gemakkelijker los als de bewuste plek alvorens te reinigen een paar minuten met een vochtige doek wordt bedekt.

## Na rijden in regen, aan de kust of op bepekelde wegen

Zeelucht en wegenzout waarmee wegen 's winters worden bestrooid hebben in combinatie met water een zeer corrosieve werking; handel daarom als volgt na een rit in een regenbui, nabij de kust of op bepekelde wegen.

## **OPMERKING:** \_\_\_\_\_

's Winters gestrooid wegenzout kan nog tot in de lente aanwezig blijven.

1. Reinig de motorfiets met koud water en zachte zeep nadat de machine is afgekoeld.

DCA10790

## **LET OP:** \_\_\_\_\_

**Gebruik geen heet water, dit versterkt de corrosieve werking van het zout.**

2. Laat de motorfiets drogen en breng dan met een spuitbus een corrosiewerend middel aan op alle metalen delen, ook op verchromde en vernikkelde componenten, om zo corrosie te voorkomen.

## **Na reiniging**

1. Droog de motorfiets met een zeemleren lap of een vochtabsorberende doek.
2. Laat de aandrijfketting direct drogen en smeer hem om roestvorming te voorkomen.
3. Gebruik een chroompolish om verchromde, aluminium en roestvrijstalen delen te doen glanzen, ook het uitlaatsysteem. (Zelfs thermische verkleuringen op roestvrijstalen uitlaatsystemen kunnen door oppoetsen worden verwijderd.)
4. Het is aan te bevelen om met een spuitbus een corrosiewerend middel aan te brengen op alle metalen delen, ook op verchromde en vernikkelde componenten, om zo corrosie te voorkomen.
5. Gebruik oliespray als universeel schoonmaakmiddel om eventueel nog achtergebleven vuil te verwijderen.

# VERZORGING EN STALLING VAN DE MOTORFIETS

6. Werk kleine lakbeschadigingen bij veroorzaakt door steenslag e.d.
7. Zet alle gelakte oppervlakken in de was.
8. Laat de motorfiets volledig drogen alvorens te stallen of af te dekken.

DWA11130

## WAARSCHUWING

- Controleer of er geen olie of was op de wielen of de remmen zit.
- Reinig de remschijven en remvoeringen indien nodig met een normale remschijfreiniger of aceton en spoel de banden schoon met lauw water en een mild reinigingsmiddel. Test de remwerking en het weggedrag van de motorfiets in bochten voordat u de snelheid opvoert.

DCA10800

## LET OP:

- Breng een geringe hoeveelheid oliespray en was aan en verwijder overtollige hoeveelheden.
- Breng oliespray of was nooit aan op rubber of kunststof delen, behandel deze met een daartoe bestemd verzorgingsmiddel.
- Vermijd het gebruik van schurende poetsmiddelen, deze tasten de lak aan.

## OPMERKING: \_\_\_\_\_

Vraag een Yamaha dealer om advies over de te gebruiken producten.

---

## Stalling

DAU26201

### Korte termijn

Stal uw motorfiets steeds op een koele en droge plek en bescherm indien nodig tegen stof met een luchtdoorlatende stallinghoes.

DCA10810

## LET OP: \_\_\_\_\_

- Als de motorfiets wordt gestald in een slecht geventileerde ruimte of in vochtige toestand wordt afgedekt met een hoes of een dekzeil, zal water en vocht kunnen binnendringen en roestvorming veroorzaken.
- Voorkom corrosie door de machine niet te stallen in een vochtige kelder, een stal (i.v.m. de aanwezigheid van ammoniakdamp) en in een opslagruimte voor sterke chemicaliën.

### Lange termijn

Alvorens uw motorfiets gedurende meerdere maanden aaneen te stallen:

1. Volg alle instructies op in de paragraaf "Verzorging" in dit hoofdstuk.

# VERZORGING EN STALLING VAN DE MOTORFIETS

2. Vul de brandstoftank en voeg een stabilisatoradditief (indien verkrijgbaar) toe om roestvorming in de tank en achteruitgang van de brandstof te voorkomen.
3. Voer de volgende stappen uit om de cilinders, de zuigerveren etc. te beschermen tegen corrosie.
  - a. Verwijder de bougies en de bougies.
  - b. Giet een theelepel motorolie in elk bougiegat.
  - c. Breng de bougies aan op de bougies en leg dan de bougies zodanig op de cilinderkop dat de elektroden aan massa liggen. (Dit voorkomt vonken tijdens de volgende stap.)
  - d. Laat de motor een paar keer rond-draaien op de startmotor. (De cilinderwanden worden zo geolied.)
  - e. Haal de bougies los van de bougies en breng dan de bougies en de bougies weer aan.
4. Smeer alle bedieningskabels en scharnierpunten van alle hendels en pedalen en van de zijstandaard/middenbok.
5. Controleer de bandspanning en corrigeer deze indien nodig en breng dan de motorfiets omhoog, zodat beide wielen los van de grond zijn. Een andere mogelijkheid is de wielen elke maand iets te draaien, zodat de banden niet op één gedeelte sterker achteruitgaan.
6. Dek de uitlaatdemperopeningen af met een plastic zak om te voorkomen dat vocht kan binnendringen.
7. Verwijder de accu en laad deze volledig bij. Berg de accu op een koele en droge plek op en laad hem eens per maand bij. Berg de accu niet op een zeer warme of koude plek op [minder dan 0 °C (30 °F) of meer dan 30 °C (90 °F)]. Zie pagina 6-29 voor meer informatie over het opbergen van de accu.

DWA10950



## WAARSCHUWING

**Om schade of letsel door vonk Vorming te voorkomen, moeten de bougie-elektroden aan massa liggen terwijl de motor wordt rondgedraaid.**

## OPMERKING: \_\_\_\_\_

Voer eventueel benodigde reparaties uit voordat u uw motorfiets stalt.

---

# SPECIFICATIES

## Afmetingen:

- Totale lengte:  
2095 mm (82.5 in)
- Totale breedte:  
750 mm (29.5 in)
- Totale hoogte:  
1210 mm (47.6 in)
- Zadelhoogte:  
795 mm (31.3 in)
- Wielbasis:  
1440 mm (56.7 in)
- Grondspeling:  
145 mm (5.71 in)
- Kleinste draaicirkel:  
2800 mm (110.2 in)

## Gewicht:

- Incl. olie en brandstof:  
207.0 kg (456 lb)

## Motor:

- Type motor:  
Vloeistofgekoeld, 4-takt, DOHC
- Cilinderopstelling:  
4-cilinder, parallel vooroverhellend
- Slagvolume:  
600.0 cm<sup>3</sup>
- Boring × slag:  
65.5 × 44.5 mm (2.58 × 1.75 in)
- Compressieverhouding:  
12.20 :1
- Startsysteem:  
Elektrische startmotor
- Smeersysteem:  
Wet sump

## Motorolie:

- Type:  
SAE10W30 of SAE10W40 of SAE15W40  
of SAE20W40 of SAE20W50

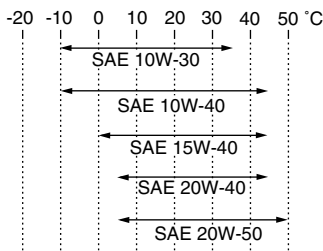

- Aanbevolen kwaliteit motorolie:  
Type API service SG of hoger, JASO MA norm
- Hoeveelheid motorolie:  
Zonder vervanging van oliefilterpatroon:  
2.50 L (2.64 US qt) (2.20 Imp.qt)  
Met vervanging van oliefilterpatroon:  
2.80 L (2.96 US qt) (2.46 Imp.qt)

## Koelsysteem:

- Inhoud koelvloeistofreservoir (tot aan de merkstreep voor maximumniveau):  
0.25 L (0.26 US qt) (0.22 Imp.qt)
- Inhoud radiator (inclusief alle leidingen):  
2.00 L (2.11 US qt) (1.76 Imp.qt)

## Luchtfilter:

- Luchtfilterelement:  
Papieren element met oliecoating

## Brandstof:

- Aanbevolen brandstof:  
Uitsluitend normale loodvrije benzine
- Inhoud brandstoftank:  
19.4 L (5.13 US gal) (4.27 Imp.gal)
- Hoeveelheid reservebrandstof:  
3.6 L (0.95 US gal) (0.79 Imp.gal)

## Brandstofinjectie:

- Fabrikant:  
DENSO
- Model/hoeveelheid:  
0290 x 4

## Bougie(s):

- Fabrikant/model:  
NGK/CR9EK
- Elektrodenafstand:  
0.6–0.7 mm (0.024–0.028 in)

## Koppeling:

- Type koppeling:  
Nat, meervoudige plaat

## Versnellingsbak:

- Primair reductiesysteem:  
Recht tandwiel
- Primaire reductieverhouding:  
86/44 (1.955)
- Secundair reductiesysteem:  
Kettingaandrijving
- Secundaire reductieverhouding:  
46/16 (2.875)
- Type versnellingsbak:  
Constant mesh, 6 versnellingen
- Bediening:  
Bediening met linkervoet

## Overbrengingsverhoudingen:

- 1e: 37/13 (2.846)
- 2e: 37/19 (1.947)
- 3e: 28/18 (1.556)
- 4e: 32/24 (1.333)
- 5e: 25/21 (1.190)
- 6e: 26/24 (1.083)

## Chassis:

- Type frame: Diamantframe
- Spoorhoek: 25.00 graad
- Naspoor: 97.5 mm (3.84 in)

## Voorband:

- Type: Tubeless
- Maat: 120/70 ZR17M/C (58W)
- Fabrikant/model: BRIDGESTONE/BT020F GG
- Fabrikant/model: DUNLOP/D252F

## Achterband:

- Type: Tubeless
- Maat: 180/55 ZR17M/C (73W)

- Fabrikant/model: BRIDGESTONE/BT020R GG
- Fabrikant/model: DUNLOP/D252

## Belading:

- Maximale belasting: 190 kg (419 lb)  
(Totaal gewicht van bestuurder, passagier, bagage en accessoires)

## Bandenspanning (gemeten aan koude banden):

- Gewichtsverdeling: 0–90 kg (0–198 lb)
  - Voor: 225 kPa (33 psi) (2.25 kgf/cm<sup>2</sup>)
  - Achter: 250 kPa (36 psi) (2.50 kgf/cm<sup>2</sup>)
- Gewichtsverdeling: 90–190 kg (198–419 lb)
  - Voor: 250 kPa (36 psi) (2.50 kgf/cm<sup>2</sup>)
  - Achter: 290 kPa (42 psi) (2.90 kgf/cm<sup>2</sup>)
- Rijden met hoge snelheid:
  - Voor: 225 kPa (33 psi) (2.25 kgf/cm<sup>2</sup>)
  - Achter: 250 kPa (36 psi) (2.50 kgf/cm<sup>2</sup>)

## Voorwiel:

- Type wiel: Gietwiel
- Velgmaat: 17M/C x MT3.50

## Achterwiel:

- Type wiel: Gietwiel
- Velgmaat: 17M/C x MT5.50

## Voorrem:

- Type: Dubbele schijfrem
- Bediening: Bediening met rechterhand
- Aanbevolen remvloeistof: DOT 4

## Achterrem:

- Type: Enkele schijfrem
- Bediening: Bediening met rechervoet
- Aanbevolen remvloeistof: DOT 4

## Voorwielophanging:

- Type: Telescoopvork
- Veer/schokdempertype: Schroefveer/oliedemper
- Veerweg: 130.0 mm (5.12 in)

## Achterwielophanging:

- Type: Achterbrug (monocross)
- Veer/schokdempertype: Schroefveer/gas-oliedemper
- Veerweg: 130.0 mm (5.12 in)

# SPECIFICATIES

---

## Elektrische installatie:

Ontstekingsstelsel:

Transistorontsteking (digitaal)

Laadsysteem:

Wisselstroomdynamo met permanente magneten

## Accu:

Model:

GT12B-4

Voltage, capaciteit:

12 V, 10.0 Ah

## Koplamp:

Type gloeilamp:

Halogeenlamp

## Gloeilampen voltage, wattage × aantal:

Koplamp:

12 V, 60 W/55.0 W × 1

Koplamp:

12 V, 55.0 W × 1

Achterlicht/remlicht unit:

12 V, 5.0 W/21.0 W × 1

Voorste richtingaanwijzer:

12 V, 10.0 W × 2

Achterste richtingaanwijzer:

12 V, 10.0 W × 2

Parkeerlicht:

12 V, 5.0 W × 2

Kentekenverlichting:

12 V, 5.0 W × 1

Instrumentenverlichting:

LED

Controlelampje vrijstand:

LED

Controlelampje grootlicht:

LED

Waarschuwinglampje olieniveau:

LED

Controlelampje richtingaanwijzers:

LED

Waarschuwinglampje

koelvloeistoftemperatuur:

LED

Waarschuwinglampje motorstoring:

LED

Controlelampje startblokkering:

LED

## Zekeringen:

Hoofdzekering:

30.0 A

Koplampzekering:

20.0 A

Zekering achterlichtcircuit:

10.0 A

Zekering signaleringssysteem:

10.0 A

Zekering ontstekingsstelsel:

10.0 A

Zekering radiatorkoelvin:

20.0 A

Zekering brandstofinjectiesysteem:

10.0 A

Backup-zekering:

10.0 A



DAU26351

## Identificatienummers

Noteer het sleutelnummer, het voertuigidentificatienummer en de modelinformatiesticker in onderstaande ruimtes. Deze nummers heeft u nodig om reserveonderdelen bij een Yamaha dealer te bestellen of wanneer uw machine is gestolen.

SLEUTELIDENTIFICATIE NUMMER:

VOERTUIGIDENTIFICATIE NUMMER:

MODELINFORMATIESTICKER:

## Sleutelnummer

DAU26381

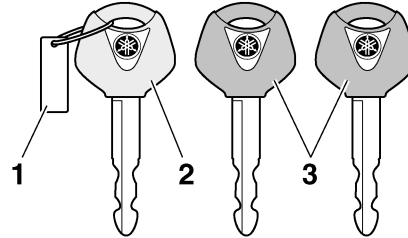

1. Sleutelnummer
2. Codeersleutel (rood bovendeeel)
3. Standaard sleutels (zwart bovendeeel)

Het sleutelnummer is ingeslagen op het sleutelplaatje. Noteer dit nummer in het daartoe bestemde vakje en gebruik dit als referentie bij het bestellen van een nieuwe sleutel.

## Voertuigidentificatienummer

DAU26400

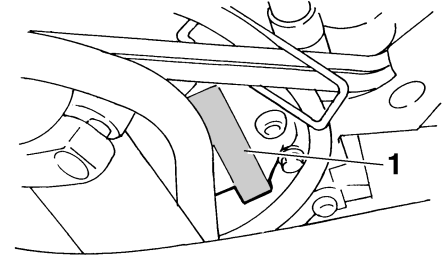

1. Voertuigidentificatienummer

Het voertuigidentificatienummer is ingeslagen op de balhoofdbuis. Noteer dit nummer in het daartoe bestemde vakje.

### OPMERKING: \_\_\_\_\_

Het voertuigidentificatienummer is bedoeld voor identificatie van uw motorfiets en kan worden gebruikt om uw motor in uw land aan te melden voor kentekenregistratie.

# GEBRUIKERSINFORMATIE

---

DAU26540

## Modelinformatiesticker

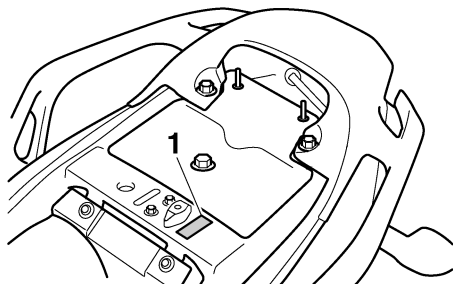

### 1. Modelinformatiesticker

De modelinformatiesticker is onder het zadel bevestigd aan het frame. (Zie pagina 3-16.) Noteer de informatie op deze sticker in het daartoe bestemde vakje. Deze informatie is nodig om reserve-onderdelen te bestellen bij een Yamaha dealer.

- A**
- Aandrijfketting, reinigen en smeren ..... 6-24
  - Accu..... 6-29
  - Achterbrugscharnierpunten, smeren .... 6-27
  - Antidiefstal-alarmsysteem (optie) ..... 3-11
- B**
- Banden ..... 6-17
  - Bougies, controleren..... 6-7
  - Brandstof ..... 3-14
  - Brandstofverbruik, tips voor een zuinig ..... 5-3
- C**
- Claxonschakelaar ..... 3-11
  - Contactslot/stuurslot ..... 3-2
  - Controle- en waarschuwinglampjes ..... 3-3
  - Controlelampje grootlicht..... 3-4
  - Controlelampjes richtingaanwijzers ..... 3-3
  - Controlelampje startblokkering ..... 3-6
  - Controlelijst voor gebruik ..... 4-2
- D**
- Dimlichtschakelaar ..... 3-11
- G**
- Gasgreep en gaskabel, controleren en smeren ..... 6-25
  - Gereedschapset ..... 6-1
  - Gloeilamp kentekenverlichting, vervangen..... 6-33
  - Gloeilamp remlicht/achterlicht, vervangen..... 6-32
  - Gloeilamp richtingaanwijzer, vervangen..... 6-33
- H**
- Helmbevestiging ..... 3-17
- I**
- Identificatienummers ..... 9-1
  - Inrijperiode ..... 5-3
- K**
- Kabels, controleren en smeren ..... 6-25
  - Klepspeling..... 6-17
  - Koelvloeistof ..... 6-11
  - Koplampgloeilamp, vervangen ..... 6-31
  - Koppelingshendel..... 3-12
  - Koppelingshendel, vrije slag afstellen .. 6-20
- L**
- Lichtsignaalschakelaar ..... 3-11
  - Locaties van onderdelen ..... 2-1
  - Luchtfilterelement, vervangen ..... 6-14
- M**
- Matkleur, let op..... 7-1
  - Middenbok en zijstandaard, controleren en smeren ..... 6-27
  - Modelinformatiesticker ..... 9-2
  - Motorolie en oliefilterpatroon ..... 6-8
  - Multifunctioneel display ..... 3-6
- N**
- Noodstoppschakelaar ..... 3-11
- O**
- Opbergcompartiment ..... 3-17
- P**
- Panelen, verwijderen en aanbrengen .... 6-6
  - Parkeerlichtgloeilamp, vervangen ..... 6-34
  - Parkeren..... 5-4
  - Periodiek smeer- en onderhoudsschema ..... 6-2
  - Problemen oplossen ..... 6-37
- R**
- Rem- en koppelingshendels, controleren en smeren..... 6-26
  - Rem- en schakelpedalen, controleren en smeren..... 6-26
  - Remhendel ..... 3-13
  - Remlichtschakelaar ..... 6-21
  - Rempedaal ..... 3-13
  - Remvloeistofniveau, controleren ..... 6-22
  - Remvloeistof, verversen ..... 6-23
  - Richtingaanwijzerschakelaar ..... 3-11
- S**
- Schakelaar alarmverlichting..... 3-12
  - Schakelen ..... 5-2
  - Schakelpedaal ..... 3-13
  - Schokdemperunit, afstellen ..... 3-18
  - Sleutelnummer..... 9-1
  - Spanning aandrijfketting ..... 6-23
  - Specificaties ..... 8-1
  - Stalling ..... 7-3
  - Startblokkeersysteem ..... 3-1
  - Starten van de motor ..... 5-1
  - Startknop ..... 3-12
  - Startspersysteem ..... 3-19
  - Stationair toerental..... 6-16
  - Storingzoekschema's ..... 6-38
  - Stuurschakelaars ..... 3-11
  - Stuursysteem, controleren ..... 6-28
- T**
- Tankbeluchtungs slang ..... 3-15
  - Tankdop ..... 3-14
- U**
- Uitlaatkatalysator ..... 3-16

# INDEX

---

## V

Veiligheidsinformatie.....	1-1
Verzorging.....	7-1
Voertuigidentificatienummer .....	9-1
Voor- en achterremblokken controleren.....	6-21
Voorvork, controleren.....	6-27
Vrije slag gaskabel, controleren.....	6-16
Vrijstandcontrolelampje.....	3-4

## W

Waarschuingslampje koelvloeistoftemperatuur .....	3-4
Waarschuingslampje motorstoring .....	3-6
Waarschuingslampje olieniveau .....	3-4
Wiel (achter).....	6-35
Wielen .....	6-20
Wiellagers controleren .....	6-28
Wiel (voor).....	6-34

## Z

Zadel .....	3-16
Zekeringen, vervangen .....	6-30
Zijstandaard .....	3-19





PRINTED IN THE NETHERLANDS  
2006.08