



MANUEL DU PROPRIETAIRE

TDR

TDR125

5AE-28199-F5

Bienvenue dans l'univers des deux roues de Yamaha !

Le modèle TDR125 est le fruit de la vaste expérience de Yamaha dans l'application des technologies de pointe à la conception et à la construction de produits de qualité supérieure et qui a valu à Yamaha sa réputation dans ce domaine.

Afin de tirer le meilleur parti de toutes les possibilités de la TDR125, il faut prendre le temps de lire attentivement ce manuel. Le manuel du propriétaire contient non seulement les instructions relatives à l'utilisation, aux contrôles et à l'entretien de cette moto, mais aussi d'importantes consignes de sécurité destinées à protéger le pilote et les tiers contre les accidents.

Ce manuel offre en outre de nombreux conseils qui, s'ils sont bien suivis, permettront de conserver le véhicule en parfait état de marche. Si la moindre question se pose, il ne faut pas hésiter à consulter un concessionnaire Yamaha.

L'équipe Yamaha espère que cette moto procurera à son utilisateur un plaisir de conduite et une sécurité maximum kilomètre après kilomètre. Ne pas oublier toutefois que la sécurité doit rester la première priorité de tout bon motocycliste !

RENSEIGNEMENTS IMPORTANTS

Les informations particulièrement importantes sont repérées par les notations suivantes :



Le symbole de DANGER invite à ÊTRE VIGILANT, CAR IL EN VA DE SA SÉCURITÉ !



Le non-respect des AVERTISSEMENTS peut entraîner des blessures graves ou la mort du pilote, d'un tiers ou d'une personne inspectant ou réparant le véhicule.

ATTENTION:

La mention ATTENTION indique les précautions particulières à prendre pour éviter tout endommagement du véhicule.

N.B.:

Un N.B. fournit les renseignements nécessaires à la clarification et la simplification des divers travaux.

N.B.:

- Ce manuel est une partie intégrante de la moto et devra être remis à l'acheteur si le véhicule est revendu ultérieurement.
 - Yamaha est sans cesse à la recherche d'améliorations dans la conception et la qualité de ses produits. Par conséquent, bien que ce manuel contienne les informations les plus récentes disponibles au moment de l'impression, il peut ne pas refléter de petites modifications apportées ultérieurement à ce modèle. Dans le moindre doute concernant le fonctionnement ou l'entretien de la moto, il ne faut pas hésiter à consulter un concessionnaire Yamaha.
-

RENSEIGNEMENTS IMPORTANTS

FW000002

⚠ AVERTISSEMENT

LIRE ATTENTIVEMENT CE MANUEL DANS SON INTÉGRALITÉ AVANT D'UTILISER LA MOTO.

FAU03337

TDR125
MANUEL DU PROPRIÉTAIRE
© 2001 par Yamaha Motor Co., Ltd.
1re édition, Mai 2001
Tous droits réservés
Toute réimpression ou utilisation
non autorisée sans la permission écrite
de la Yamaha Motor Co., Ltd.
est formellement interdite.
Imprimé au Japon

1	PRIORITÉ À LA SÉCURITÉ	1-1	Précautions concernant la manipulation du YEIS	3-14	
2	DESCRIPTION	2-1	YPVS	3-15	
	Vue gauche	2-1	Béquille latérale	3-15	
	Vue droite	2-2	Système du coupe-circuit d'allumage	3-16	
	Commandes et instruments	2-3			
3	COMMANDES ET INSTRUMENTS	3-1	4	CONTRÔLES AVANT UTILISATION	4-1
	Contacteur à clé/antivol	3-1		Points à contrôler avant chaque utilisation	4-1
	Témoins et témoins d'avertissement	3-2	5	UTILISATION ET CONSEILS IMPORTANTS	
	Bloc de compteur de vitesse	3-3		CONCERNANT LE PILOTAGE	5-1
	Compte-tours	3-3		Mise en marche d'un moteur froid	5-1
	Jauge de température du liquide de refroidissement	3-4		Mise en marche d'un moteur chaud	5-2
	Combinés de contacteurs	3-4		Passage des vitesses	5-3
	Levier d'embrayage	3-6		Points de changement de vitesse recommandés (pour la Suisse uniquement)	5-3
	Sélecteur	3-6		Comment réduire sa consommation de carburant	5-4
	Levier de frein	3-7		Rodage du moteur	5-4
	Pédale de frein	3-7		Stationnement	5-5
	Bouchon du réservoir de carburant	3-7	6	ENTRETIENS PÉRIODIQUES ET PETITES RÉPARATIONS	6-1
	Carburant (Sauf pour Suisse et Autriche)	3-8		Trousse de réparation	6-1
	Carburant (Pour Suisse et Autriche)	3-8		Tableau des entretiens et graissages périodiques	6-2
	Pot catalytique (Pour Suisse et Autriche)	3-9		Dépose et repose des carénages et du cache	6-5
	Huile moteur 2 temps	3-10		Contrôle de la bougie	6-7
	Robinet de carburant	3-11		Huile de boîte de vitesses	6-8
	Levier du starter	3-12			
	Selle	3-12			
	Accroche-casque	3-13			
	Réglage du combiné ressort-amortisseur	3-13			

TABLE DES MATIÈRES

Liquide de refroidissement	6-10	Contrôle de la direction	6-31
Nettoyage de l'élément du filtre à air	6-13	Contrôle des roulements de roue	6-32
Réglage du carburateur	6-15	Batterie	6-32
Réglage du régime de ralenti du moteur	6-16	Remplacement du fusible	6-33
Réglage du jeu de câble des gaz	6-17	Remplacement d'une ampoule de phare	6-34
Pneus	6-17	Remplacement de l'ampoule du feu arrière/stop	6-35
Roues coulées	6-19	Remplacement d'une ampoule de clignotant ...	6-36
Réglage de la garde du levier d'embrayage	6-20	Calage de la moto	6-37
Réglage de la garde du levier de frein	6-21	Roue avant	6-37
Réglage de la position de la pédale de frein	6-22	Roue arrière	6-39
Réglage du contacteur de feu stop sur frein arrière	6-22	Diagnostic de pannes	6-41
Contrôle des plaquettes de frein avant et arrière	6-23	Schémas de diagnostic de pannes	6-42
Contrôle du niveau du liquide de frein	6-24	7 SOIN ET REMISAGE DE LA MOTO	7-1
Changement du liquide de frein	6-25	Soin	7-1
Tension de la chaîne de transmission	6-25	Remisage	7-4
Lubrification de la chaîne de transmission	6-26	8 CARACTÉRISTIQUES	8-1
Contrôle et lubrification des câbles	6-27	Caractéristiques	8-5
Contrôle et lubrification de la poignée et du câble des gaz	6-28	9 RENSEIGNEMENTS COMPLÉMENTAIRES ...	9-1
Réglage de la pompe à huile "Autolube"	6-28	Numéros d'identification	9-1
Contrôle et lubrification de la pédale de frein et du sélecteur	6-29	Numéro d'identification de la clé	9-1
Contrôle et lubrification des leviers de frein et d'embrayage	6-29	Numéro d'identification du véhicule	9-1
Contrôle et lubrification de la béquille latérale	6-29	Étiquette des codes du modèle	9-2
Lubrification de la suspension arrière	6-30		
Contrôle de la fourche	6-30		

Les motos sont des véhicules fascinants qui procurent à leur pilote une sensation inégalée de puissance et de liberté. Il ne faut cependant pas oublier que même la meilleure des motos est soumise aux limites imposées par les lois physiques.

Seul un entretien régulier permet de conserver la valeur de la moto et de la maintenir en parfait état de fonctionnement. Ce qui est vrai pour la moto l'est aussi pour le pilote : les performances dépendent de sa bonne condition. Il ne faut jamais conduire après avoir absorbé de l'alcool, certains médicaments ou des drogues. Plus encore que pour l'automobiliste, la sécurité du motocycliste dépend de sa forme physique et mentale. L'alcool, même en petite quantité, augmente la tendance à prendre des risques.

De bons vêtements protecteurs sont aussi importants pour le motocycliste que la ceinture de sécurité pour l'automobiliste. Toujours porter une tenue complète (en cuir ou en matériaux synthétiques renforcés), des bottes solides, des gants de motocycliste et un casque bien ajusté. La sensation de sécurité que procurent les vêtements protecteurs ne doit cependant pas encourager à prendre des risques. Même avec une tenue complète et un casque, le motocycliste reste particulièrement vulnérable en cas d'accident. Un pilote qui ne connaît pas ses limites a tendance à prendre des risques et à rouler trop vite. Cela est particulièrement dangereux par temps humide. Un bon motocycliste roule prudemment, évite les manœuvres imprévisibles et est constamment à l'affût de dangers, y compris ceux occasionnés par les autres conducteurs.

Bonne route !

DESCRIPTION

Vue gauche

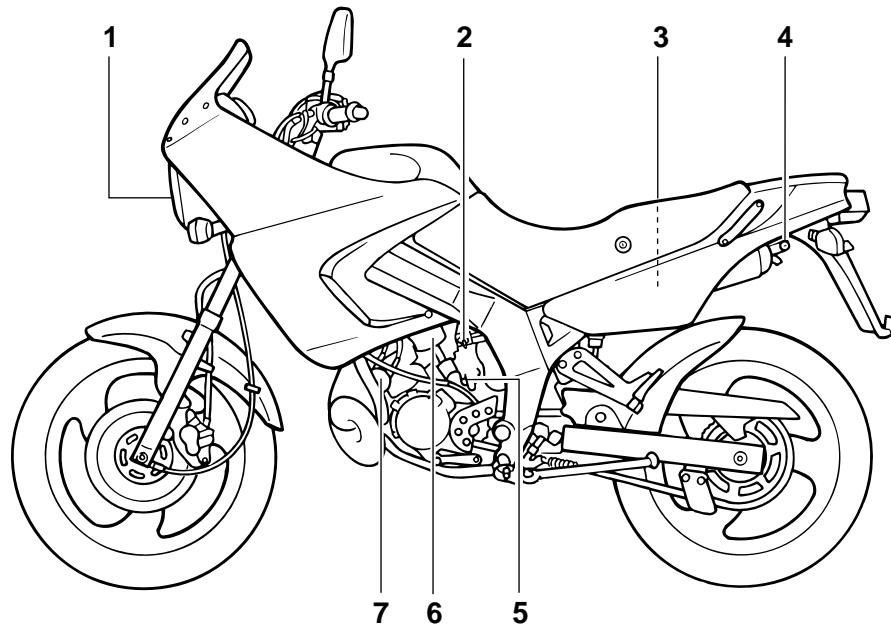

- | | | | |
|--|-------------|---------|-------------|
| 1. Double phare | (page 6-34) | 6. YEIS | (page 3-14) |
| 2. Robinet de carburant | (page 3-11) | 7. YPVS | (page 3-15) |
| 3. Réservoir de l'huile moteur 2 temps | (page 3-10) | | |
| 4. Accroche-casque | (page 3-13) | | |
| 5. Levier du starter | (page 3-12) | | |

Vue droite

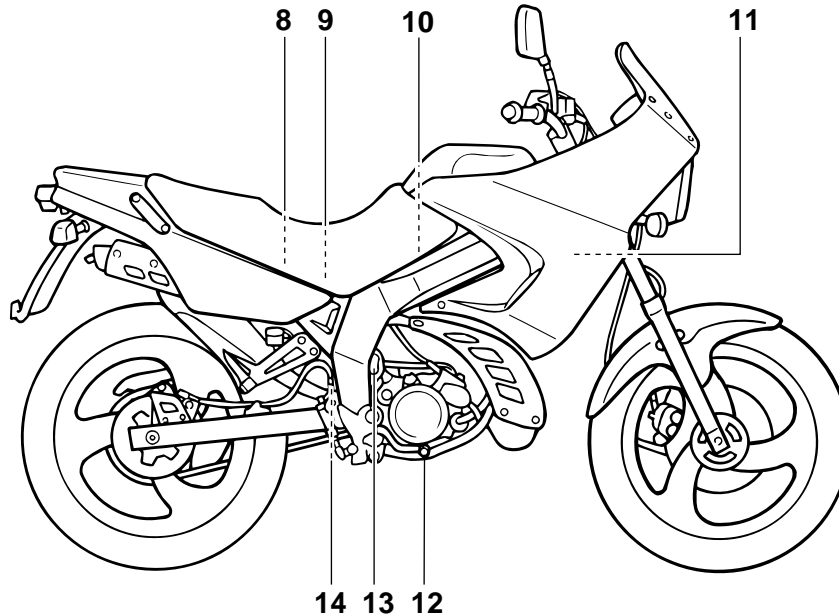

- | | | | |
|--------------------------|------------------|---|-------------|
| 8. Trousse de réparation | (page 6-1) | 14. Dispositif de réglage de la précontrainte | |
| 9. Fusible | (page 6-33) | de ressort de l'amortisseur arrière | (page 3-13) |
| 10. Filtre à air | (page 6-13) | | |
| 11. Bouchon de radiateur | (page 6-11) | | |
| 12. Pédale de frein | (page 3-7, 6-22) | | |
| 13. Vase d'expansion | (page 6-10) | | |

DESCRIPTION

Commandes et instruments

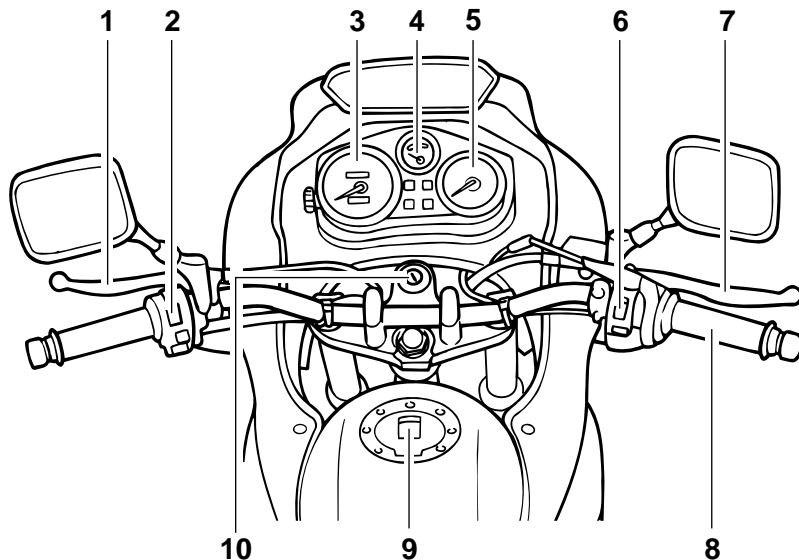

- | | | | |
|---|------------------|---------------------------------------|-------------------|
| 1. Levier d'embrayage | (page 3-6, 6-20) | 6. Contacteur sur la droite du guidon | (page 3-6) |
| 2. Contacteur sur la gauche du guidon | (page 3-4) | 7. Levier de frein | (page 3-7, 6-21) |
| 3. Bloc de compteur de vitesse | (page 3-3) | 8. Poigné des gaz | (page 6-17, 6-28) |
| 4. Jauge de température du liquide de refroidissement | (page 3-4) | 9. Bouchon du réservoir de carburant | (page 3-7) |
| 5. Compte-tours | (page 3-3) | 10. Contacteur à clé/antivol | (page 3-1) |

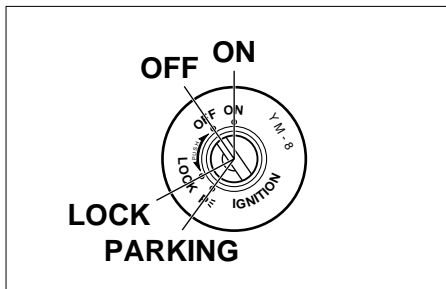

FAU00029

Contacteur à clé/antivol

Le contacteur à clé/antivol commande les circuits d'allumage et d'éclairage et permet de bloquer la direction. Ses diverses positions sont décrites ci-après.

FAU00036

ON (marche)

Tous les circuits électriques sont alimentés et le moteur peut être mis en marche. La clé ne peut être retirée.

FAU00038

OFF (arrêt)

Tous les circuits électriques sont coupés. La clé peut être retirée.

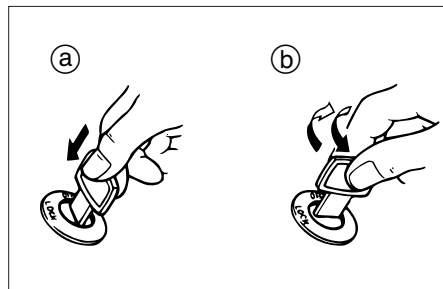

1. Pousser.
2. Tourner.

FAU00040

LOCK (antivol)

La direction est bloquée et tous les circuits électriques sont coupés. La clé peut être retirée.

Blocage de la direction

1. Tourner le guidon tout à fait vers la gauche.
2. Appuyer sur la clé à partir de la position "OFF", puis la tourner jusqu'à la position "LOCK" tout en la maintenant enfoncée.
3. Retirer la clé.

Débloquage de la direction

Appuyer sur la clé, puis la tourner sur "OFF" tout en la maintenant enfoncée.

FW000016

⚠ AVERTISSEMENT

Ne jamais placer la clé de contact sur "OFF" ou "LOCK" tant que le véhicule est en mouvement. Les circuits électriques seraient coupés et cela pourrait entraîner la perte de contrôle du véhicule et un accident. Bien veiller à ce que la moto soit à l'arrêt avant de tourner la clé à la position "OFF" ou "LOCK".

3

FAU01574

P (stationnement)

La direction est bloquée, les feux arrière et les veilleuses sont allumés, mais tous les autres circuits électriques sont coupés. La clé peut être retirée.

La direction doit être bloquée avant que la clé puisse être tournée à la position "P".

FCA00043

ATTENTION:

Ne pas utiliser la position de stationnement trop longtemps, car la batterie pourrait se décharger.

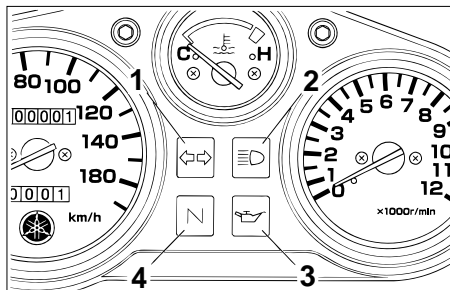

1. Témoin des clignotants “↔”
2. Témoin de feu de routet “≡▷”
3. Témoin d’avertissement du niveau d’huile 2 temps “”
4. Témoin de point mort “N”

FAU03034

Témoins et témoins d’avertissement

FAU00057

Témoin des clignotants “↔”

Ce témoin clignote lorsque le contacteur des clignotants est poussé à gauche ou à droite.

FAU00063

Témoin de feu de route “≡▷”

Ce témoin s’allume lorsque la position feu de route du phare est sélectionnée.

Témoin d’avertissement du niveau d’huile 2 temps “”

Ce témoin d’avertissement s’allume lorsque le niveau d’huile moteur 2 temps est bas.

Contrôler le bon fonctionnement du circuit électrique du témoin d’avertissement en suivant la méthode ci-après.

1. Placer le coupe-circuit du moteur sur “”, puis tourner la clé de contact sur “ON”.
2. Sélectionner le point mort ou tirer le levier d’embrayage.
3. Appuyer sur le contacteur du démarreur. Si le témoin d’avertissement ne s’allume pas lorsque l’on actionne le contacteur du démarreur, faire contrôler le circuit électrique par un concessionnaire Yamaha.

N.B.:

Dans une côte ou lors d’une accélération ou décélération brusque, le témoin d’avertissement pourrait se mettre à trembloter, même si le niveau d’huile est correct. Ceci n’indique donc pas une panne.

Témoin de point mort “N”

Ce témoin s’allume lorsque la boîte de vitesses est au point mort.

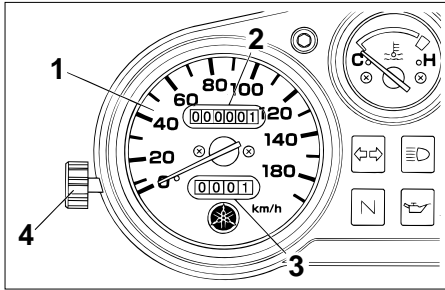

1. Compteur de vitesse
2. Compteur kilométrique
3. Totalisateur journalier
4. Molette de remise à zéro

FAU001087

Bloc de compteur de vitesse

Le bloc de compteur de vitesse est équipé d'un compteur de vitesse, d'un compteur kilométrique et d'un totalisateur journalier. Le compteur de vitesse affiche la vitesse de conduite. Le compteur kilométrique affiche la distance totale parcourue. Le totalisateur journalier affiche la distance parcourue depuis sa dernière remise à zéro à l'aide de la molette de remise à zéro. Le totalisateur journalier permet d'estimer l'autonomie offerte par un plein de carburant. Cette information permettra de planifier les arrêts pour ravitaillement en carburant.

N.B.: _____
Uniquement pour le modèle allemand équipé d'un limiteur de vitesse :
Le limiteur de vitesse empêche la vitesse du véhicule de dépasser 80 km/h.

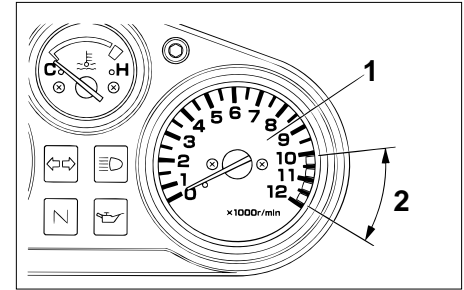

1. Compte-tours
2. Zone rouge

FAU000102

Compte-tours

Le compte-tours permet de contrôler la vitesse de rotation du moteur et de maintenir celle-ci dans la plage de puissance idéale.

FC000003

ATTENTION: _____

Ne jamais faire fonctionner le moteur dans la zone rouge du compte-tours.

Zone rouge : 10.000 tr/mn et au-delà

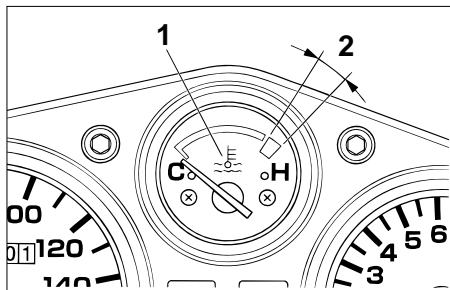

1. Jauge de température du liquide de refroidissement
2. Zone rouge

FAU01652

Jauge de température du liquide de refroidissement

Quand la clé de contact est sur “ON”, la jauge de température du liquide de refroidissement indique la température du liquide de refroidissement. La température du liquide de refroidissement varie en fonction du temps et de la charge du moteur. Si l’aiguille atteint la zone rouge, arrêter la moto et laisser refroidir le moteur. (Pour plus d’informations, se reporter à la page 6-43.)

FC000002

ATTENTION:

Ne pas faire tourner le moteur lorsque celui-ci surchauffe.

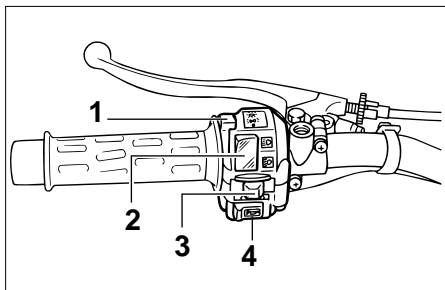

1. Contacteur d’éclairage “●/▷▷▷/◁▷▷/⊙”
2. Inverseur feu de route/feu de croisement “≡▷/≡▷”
3. Contacteur des clignotants “◁▷▷▷/▷▷▷”
4. Contacteur d’avertisseur “⊂”

FAU00118

Combinés de contacteurs

FAU03898

Contacteur d’éclairage “●/▷▷▷/◁▷▷/⊙”

Placer ce contacteur sur “▷▷▷” afin d’allumer la veilleuse, le feu arrière et l’éclairage des instruments. Placer le contacteur sur “⊙” afin d’allumer également le phare. Placer le contacteur sur “●” afin d’éteindre tous les feux.

FAU03888

Inverseur feu de route/feu de croisement “≡▷/≡▷”

Placer ce contacteur sur “≡▷” pour allumer le feu de route et sur “≡▷” pour allumer le feu de croisement.

FAU03889

Contacteur des clignotants “◁▷▷▷/▷▷▷”

Pour signaler un virage à droite, pousser ce contacteur vers “▷▷▷”. Pour signaler un virage à gauche, pousser ce contacteur vers “◁▷▷▷”. Une fois relâché, le contacteur retourne à sa position centrale. Pour éteindre les clignotants, appuyer sur le contacteur après que celui-ci soit revenu à sa position centrale.

FAU00129

Contacteur d’avertisseur “⊂”

Appuyer sur ce contacteur afin de faire retentir l’avertisseur.

COMMANDES ET INSTRUMENTS

















FAU00136

Types de phare

 : Feu de route allumé,

 : Feu de croisement allumé

 : Feu de stationnement allumé

		Gauche	Droit	Ampoule à utiliser		Pays	
1				Halogène			France Suède Portugal Grèce Belgique Allemagne Suisse Finlande Autriche
							
2				Halogène			Angleterre Irlande
							

3

N.B.: _____

Toute référence à la gauche ou la droite correspond au point de vue d'une personne faisant face à la moto.

COMMANDES ET INSTRUMENTS

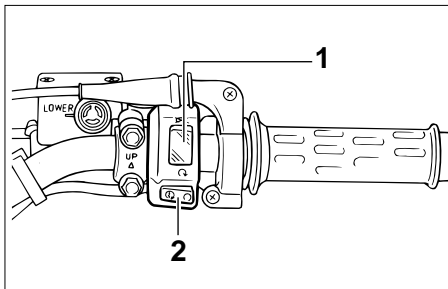

1. Coupe-circuit du moteur “☉/☒”
2. Contacteur du démarreur “☉”

FAU03890

Coupe-circuit du moteur “☉/☒”

Placer ce contacteur sur “☉” avant de mettre le moteur en marche. En cas d’urgence, comme par exemple, lors d’une chute ou d’un blocage de câble des gaz, placer ce contacteur sur “☒” afin de couper le moteur.

FAU00143

Contacteur du démarreur “☉”

Appuyer sur ce contacteur afin de lancer le moteur à l’aide du démarreur.

FC000005

ATTENTION:

Avant de mettre le moteur en marche, il convient de lire les instructions de mise en marche figurant à la page 5-1.

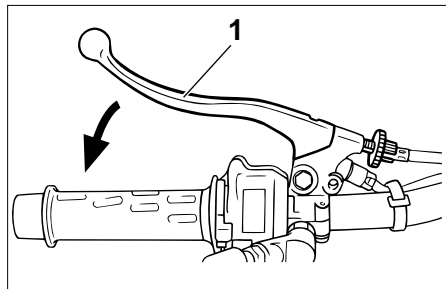

1. Levier d’embrayage

FAU00152

Levier d’embrayage

Le levier d’embrayage se trouve à la poignée gauche. Pour débrayer, tirer le levier vers la poignée. Pour embrayer, relâcher le levier. Un fonctionnement en douceur s’obtient en tirant le levier rapidement et en le relâchant lentement.

Le levier d’embrayage est équipé d’un contacteur d’embrayage, qui est lié au système du coupe-circuit d’allumage. (Pour plus d’explications au sujet du coupe-circuit d’allumage, se reporter à la page 3-16.)

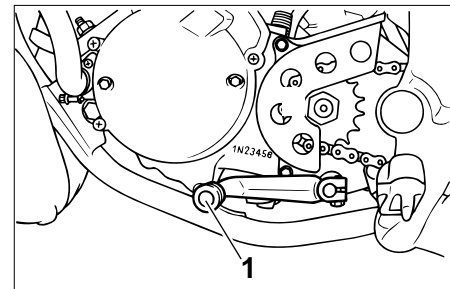

1. Sélecteur

FAU00157

Sélecteur

Le sélecteur se trouve à la gauche du moteur et s’utilise conjointement avec le levier d’embrayage lors du changement des 6 vitesses à prise constante dont la boîte de vitesses est équipée.

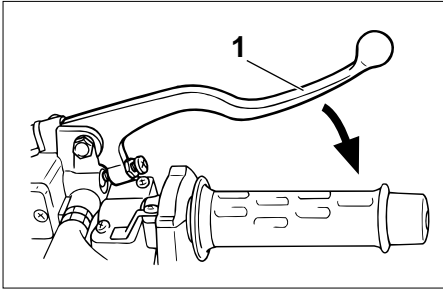

1. Levier de frein

FAU00158

Levier de frein

Le levier de frein est situé à la poignée droite. Pour actionner le frein avant, tirer le levier vers la poignée.

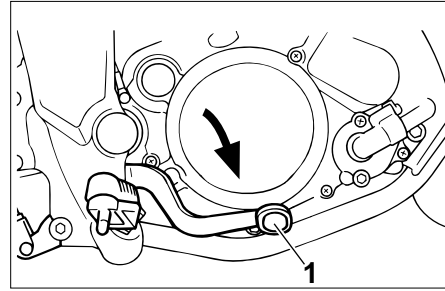

1. Pédale de frein

FAU00162

Pédale de frein

La pédale de frein figure à la droite de la moto. Pour actionner le frein arrière, appuyer sur la pédale de frein.

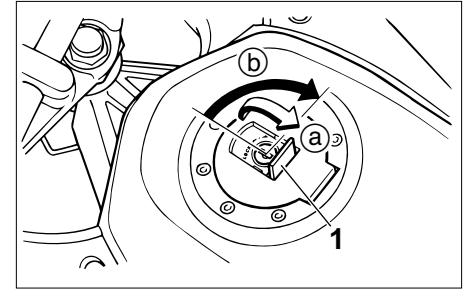

1. Bouchon du réservoir de carburant
 - a. Ouvrir.
 - b. Débloquent.

FAU02935

Bouchon du réservoir de carburant Ouverture du bouchon du réservoir de carburant

Relever le cache-serrure du bouchon du réservoir de carburant, introduire la clé dans la serrure, puis la tourner de 1/4 de tour dans le sens des aiguilles d'une montre. La serrure est alors déverrouillée et le bouchon du réservoir de carburant peut être ouvert.

Fermeture du bouchon du réservoir de carburant

1. Remettre le bouchon en place, la clé étant insérée dans la serrure.
2. Tourner la clé dans le sens inverse des aiguilles d'une montre jusqu'à sa position initiale, la retirer, puis refermer le cache-serrure.

COMMANDES ET INSTRUMENTS

N.B.: _____

Le bouchon du réservoir de carburant ne peut être refermé si la clé ne se trouve pas dans la serrure. De plus, la clé ne peut être retirée si le bouchon n'est pas refermé et verrouillé correctement.

3

⚠ AVERTISSEMENT

FWA00025

S'assurer que le bouchon du réservoir de carburant est refermé correctement avant de démarrer.

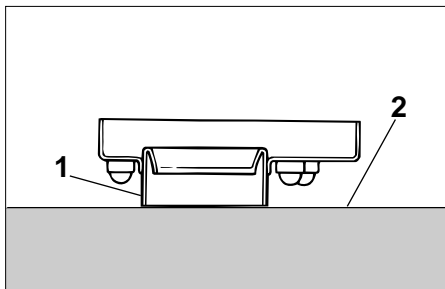

1. Tube de remplissage
2. Niveau de carburant

FAU003753

Carburant

(Sauf pour Suisse et Autriche)

S'assurer que le niveau de carburant est suffisant. Remplir le réservoir de carburant jusqu'à l'extrémité inférieure du tube de remplissage, comme illustré.

FW000130

⚠ AVERTISSEMENT

- **Ne pas remplir le réservoir de carburant à l'excès, sinon du carburant risque de déborder lorsqu'il chauffe et se dilate.**
- **Éviter de renverser du carburant sur le moteur chaud.**

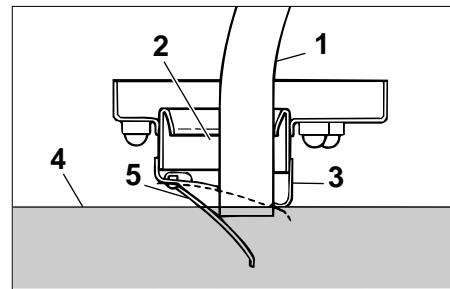

1. Tubulure de remplissage
2. Orifice de remplissage du réservoir
3. Tube de remplissage
4. Niveau de carburant
5. Soupape à clapet

FAU003754

Carburant

(Pour Suisse et Autriche)

S'assurer que le niveau de carburant est suffisant. En effectuant le plein de carburant, veiller à introduire l'embout du tuyau de la pompe dans l'orifice de remplissage du réservoir de carburant et à remplir celui-ci jusqu'à l'extrémité inférieure du tube de remplissage, comme illustré.

⚠ AVERTISSEMENT

FW000130

- Ne pas remplir le réservoir de carburant à l'excès, sinon du carburant risque de déborder lorsqu'il chauffe et se dilate.
- Éviter de renverser du carburant sur le moteur chaud.

ATTENTION:

FAU00185

Essuyer immédiatement toute coulure de carburant à l'aide d'un chiffon propre, sec et doux. En effet, le carburant risque d'abîmer les surfaces peintes ou les pièces en plastique.

FAU04206

Carburant recommandé :
ESSENCE NORMALE SANS
PLOMB UNIQUEMENT
Capacité du réservoir de carburant :
Quantité totale :
11,0 l
Quantité de la réserve :
2,2 l

Ce moteur Yamaha fonctionne à l'essence ordinaire sans plomb d'un indice d'octane recherche de 91 ou plus. Si un cognement ou un cliquetis survient, utiliser une marque d'essence différente ou une essence super sans plomb. L'essence sans plomb prolonge la durée de service des bougies et réduit les frais d'entretien.

FAU01084

Pot catalytique

(Pour Suisse et Autriche)

Le collecteur des gaz d'échappement de cette moto est équipé d'un pot catalytique.

⚠ AVERTISSEMENT

FW000128

Le système d'échappement est chaud lorsque le moteur a tourné. S'assurer que le système d'échappement est refroidi avant d'effectuer tout travail sur le véhicule.

COMMANDES ET INSTRUMENTS

FC000114

ATTENTION:

Prendre les précautions suivantes afin d'éviter tout risque d'incendie ou d'endommagement.

- Utiliser uniquement de l'essence sans plomb. L'utilisation d'essence avec plomb va endommager irrémédiablement le pot catalytique.
- Ne jamais garer la moto à proximité d'objets ou matériaux posant un risque d'incendie, tel que de l'herbe ou d'autres matières facilement inflammables.
- Ne pas laisser tourner le moteur trop longtemps au ralenti.

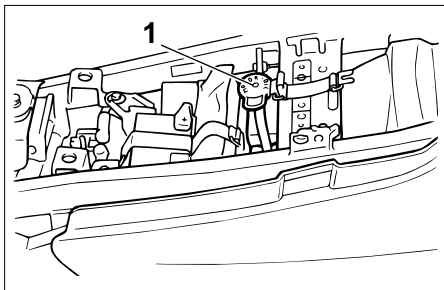

1. Bouchon du réservoir d'huile 2 temps

FAU03750

Huile moteur 2 temps

S'assurer que le niveau d'huile dans le réservoir d'huile 2 temps est suffisant. Si nécessaire, faire l'appoint d'huile 2 temps du type spécifié.

N.B.:

S'assurer de remettre correctement le bouchon du réservoir d'huile 2 temps en place.

Huile recommandée :

Huile Yamalube 2 ou une huile moteur 2 temps de qualité équivalente (JASO de grade "FC" ou ISO de grade "EG-C" ou "EG-D")

Quantité d'huile :

1,2 l

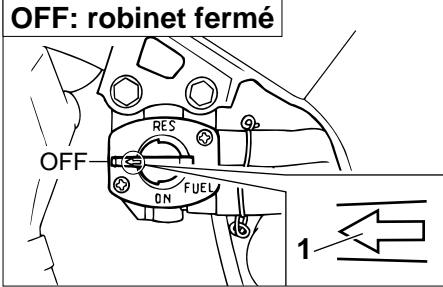

1. Flèche pointant sur "OFF"

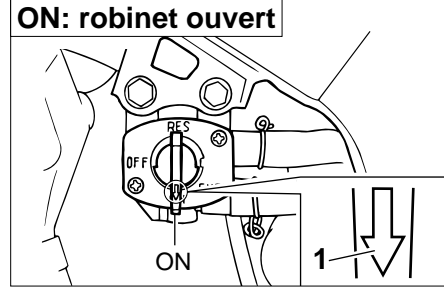

1. Flèche pointant sur "ON"

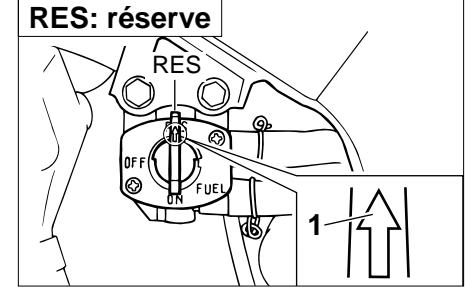

1. Flèche pointant sur "RES"

Robinet de carburant

FAU03050

Le robinet de carburant fournit le carburant du réservoir au carburateur, tout en le filtrant.

Le robinet de carburant a trois positions :

OFF (fermé)

Le carburant ne passe pas. Toujours remettre la manette à cette position quand le moteur est arrêté.

ON (ouvert)

Le carburant parvient au carburateur. À moins de manquer de carburant, placer la manette à cette position avant de démarrer.

RES (réserve)

Quand le carburant vient à manquer au cours d'une randonnée, placer la manette à cette position. Faire le plein dès que possible. Ne pas oublier de ramener la manette à la position "ON" après avoir fait le plein.

COMMANDES ET INSTRUMENTS

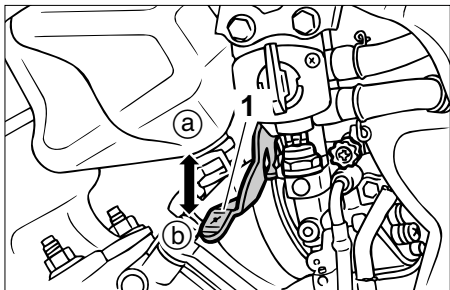

1. Levier du starter “|↖|”

FAU03839

Levier du starter “|↖|”

La mise en marche à froid requiert un mélange air-carburant plus riche. C'est le starter qui permet d'enrichir le mélange.

Déplacer le levier vers (a) pour ouvrir le starter.

Déplacer le levier vers (b) pour fermer le starter.

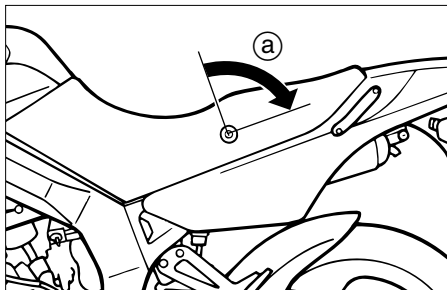

- a. Débloquer.

FAU01619

Selle

Dépose de la selle

1. Introduire la clé dans la serrure de la selle, puis la tourner dans le sens des aiguilles d'une montre.
2. Retirer la selle.

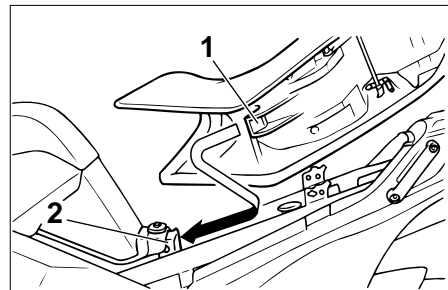

1. Saillie
2. Support de selle

Repose de la selle

1. Insérer la patte de fixation à l'avant de la selle dans le support de selle, comme illustré.
2. Appuyer ensuite sur l'arrière de la selle afin de la refermer correctement.
3. Tourner la clé dans le sens inverse des aiguilles d'une montre, puis la retirer.

N.B.: _____

S'assurer que la selle est bien remise en place avant de démarrer.

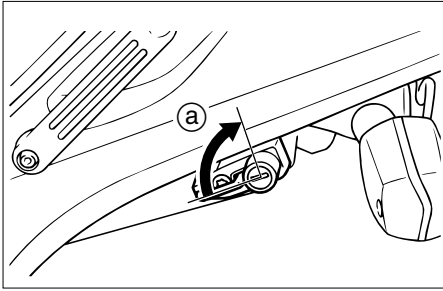

a. Ouvrir.

FAU00260

Accroche-casque

Pour ouvrir l'accroche-casque, introduire la clé dans la serrure, puis la tourner comme illustré.

Pour verrouiller l'accroche-casque, le remettre à sa position d'origine, puis retirer la clé.

FW000030

⚠ AVERTISSEMENT

Ne jamais rouler avec un casque accroché à l'accroche-casque, car le casque pourrait heurter un objet et entraîner la perte de contrôle du véhicule et un accident.

Réglage du combiné ressort-amortisseur

Le combiné ressort-amortisseur est équipé d'une bague de réglage de la précontrainte de ressort.

ATTENTION:

Ne jamais forcer un dispositif de réglage au-delà du réglage minimum et maximum.

FAU00295

FC000015

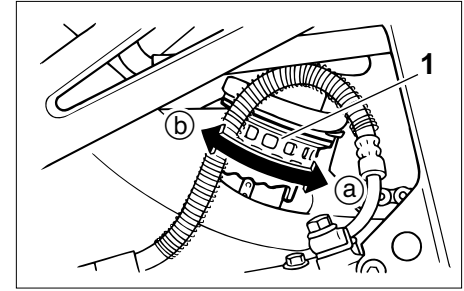

1. Bague de réglage

Régler la précontrainte de ressort en procédant comme suit.

Pour augmenter la précontrainte de ressort et donc durcir la suspension, tourner la bague de réglage dans le sens (a). Pour réduire la précontrainte de ressort et donc adoucir la suspension, tourner la bague de réglage dans le sens (b).

N.B.:

Il faut veiller à bien aligner l'encoche sélectionnée figurant sur la bague de réglage et l'indicateur de position figurant sur l'amortisseur.

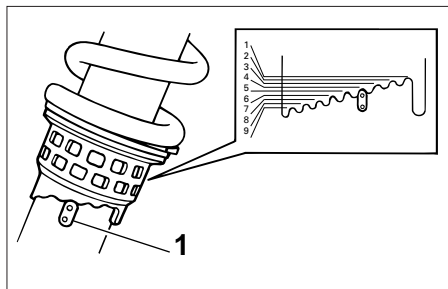

1. Aligner la butée et la position de précontrainte

	Réglage
Minimum (doux)	1
Standard	4
Maximum (dur)	9

FAU00315

⚠ AVERTISSEMENT

Cet amortisseur contient de l'azote sous forte pression. Lire attentivement et s'assurer de bien comprendre les informations ci-dessous avant de manipuler l'amortisseur. Le fabricant décline toute responsabilité pour les dommages matériels résultant d'une mauvaise manipulation.

- Ne pas modifier ni tenter d'ouvrir la bonbonne de gaz.
- Ne pas approcher l'amortisseur d'une flamme ou de toute autre source de chaleur. La pression du gaz augmenterait excessivement et provoquerait un risque d'explosion.
- Ne déformer ni endommager la bonbonne de gaz d'aucune façon, car cela risque d'amoin-drir les performances d'amortissement.
- Toujours confier l'entretien de l'amortisseur à un concessionnaire Yamaha.

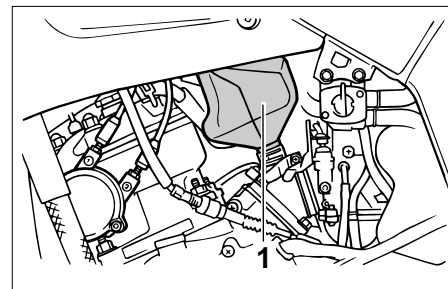

1. YEIS

FAU00325

Précautions concernant la manipulation du YEIS

Une installation incorrecte ou un endommagement du YEIS (système d'induction d'énergie de Yamaha) entraîne une baisse des performances. Il convient dès lors de manipuler avec le plus grand soin le réservoir d'air et son flexible et de remplacer immédiatement toute pièce endommagée ou craquelée.

FC000022

ATTENTION:

Ne modifier d'aucune façon le système YEIS.

FC00023

FAU00330

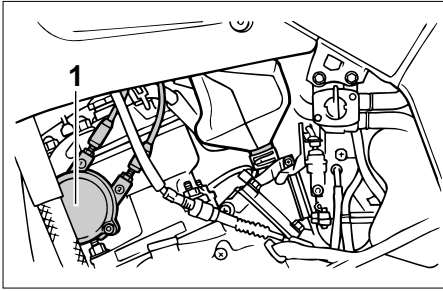

1. YPVS

FAU00326

YPVS

Le véhicule est équipé d'un YPVS (système de valve à l'échappement). Le YPVS, grâce à sa valve de réglage des lumières d'échappement, permet d'accroître le rendement du moteur. Un servomoteur commandé électroniquement règle en permanence la valve en fonction du régime du moteur.

Le YPVS est un organe vital du moteur et nécessite un réglage très précis que seul un concessionnaire Yamaha peut effectuer en raison de ses connaissances et de son expérience en la matière.

ATTENTION:

Le système YPVS a été réglé à l'usine Yamaha après de nombreux essais. Toute modification du réglage effectuée par une personne ne possédant pas les connaissances techniques requises pourrait provoquer la réduction du rendement du moteur, voire son endommagement.

On peut entendre le YPVS fonctionner dans les cas suivants :

- Quand le contact est mis et le moteur mis en marche.
- Quand le moteur cale, la clé de contact étant à la position "ON".

FC00024

ATTENTION:

Si le système YPVS ne fonctionne pas, le faire contrôler par un concessionnaire Yamaha.

Béquille latérale

La béquille latérale est située sur le côté gauche du cadre. Relever ou déployer la béquille latérale avec le pied tout en maintenant la moto à la verticale.

N.B.:

Le contacteur intégré à la béquille latérale fait partie du système du coupe-circuit d'allumage, qui coupe l'allumage dans certaines situations. (Le fonctionnement du système du coupe-circuit d'allumage est expliqué plus bas.)

FW000044

⚠ AVERTISSEMENT

Ne pas rouler avec la béquille latérale déployée ou lorsque la béquille ne se relève pas correctement. Celle-ci pourrait toucher le sol et distraire le pilote, qui pourrait perdre le contrôle du véhicule. Le système de coupe-circuit d'allumage de Yamaha permet de rappeler au pilote qu'il doit relever la béquille latérale avant de se mettre en route. Il convient donc de contrôler régulièrement ce système en procédant comme décrit ci-après et de le faire réparer par un concessionnaire Yamaha en cas de mauvais fonctionnement.

FAU03720

Système du coupe-circuit d'allumage

Le système du coupe-circuit d'allumage, qui comprend les contacteurs de béquille latérale, d'embrayage et de point mort, remplit les fonctions suivantes.

- Il empêche la mise en marche du moteur lorsqu'une vitesse est engagée et que la béquille latérale est relevée mais que le levier d'embrayage n'est pas actionné.
- Il empêche la mise en marche du moteur lorsqu'une vitesse est engagée et que le levier d'embrayage est actionné mais que la béquille latérale n'a pas été relevée.
- Il coupe le moteur lorsqu'une vitesse est engagée et que l'on déploie la béquille latérale.

Contrôler régulièrement le fonctionnement du système du coupe-circuit d'allumage en effectuant le procédé suivant.

FW000045

⚠ AVERTISSEMENT

Si un mauvais fonctionnement est constaté, faire contrôler le système par un concessionnaire Yamaha avant de démarrer.

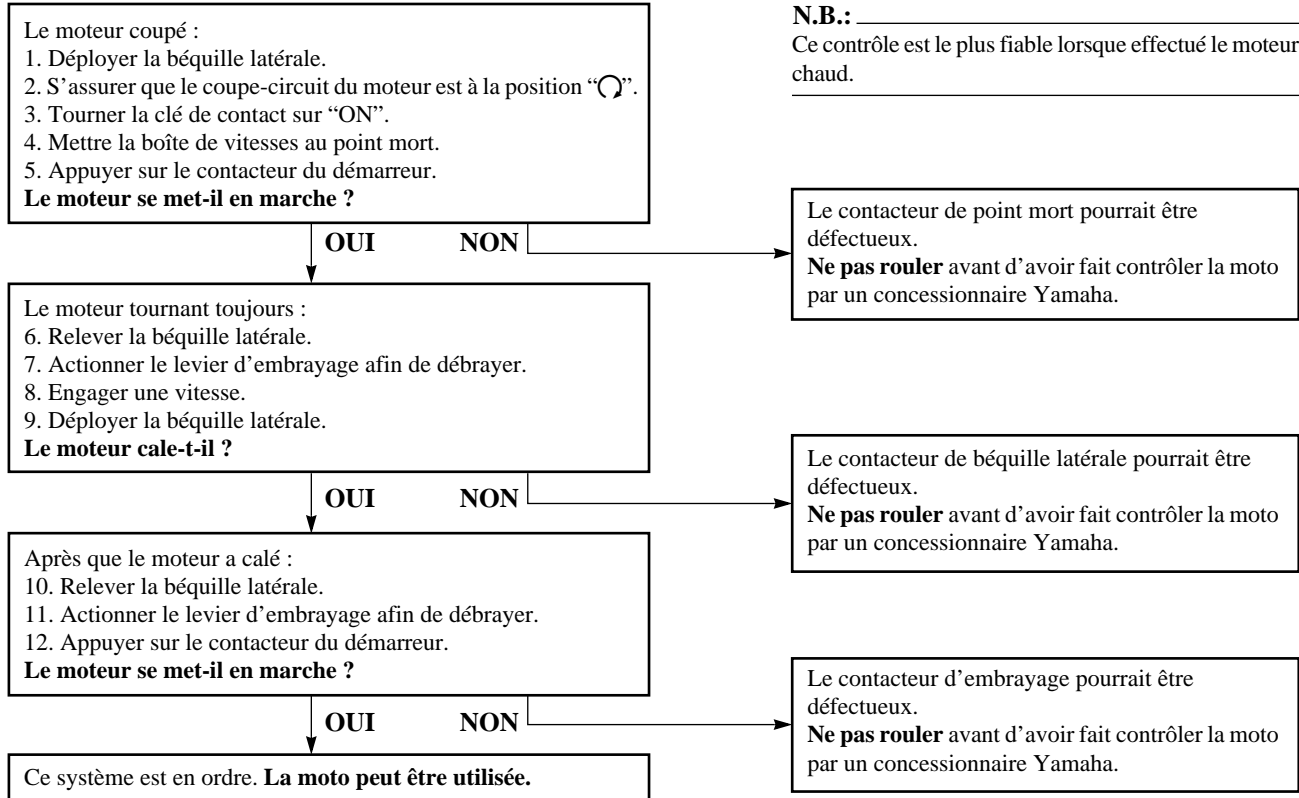

CONTRÔLES AVANT UTILISATION

Le propriétaire est personnellement responsable de l'état de son véhicule. Certains organes vitaux peuvent présenter rapidement et de façon subite des signes de dégradation, et cela même lorsque le véhicule n'est pas utilisé (s'il est exposé aux intempéries, par exemple). Un endommagement ou une fuite quelconques ou encore une chute de la pression des pneus peuvent avoir de graves conséquences. En plus d'un simple contrôle visuel, il est donc extrêmement important de vérifier les points suivants avant chaque randonnée.

FAU03439

Points à contrôler avant chaque utilisation

DESCRIPTION	CONTRÔLES	PAGE
Carburant	<ul style="list-style-type: none"> • Contrôler le niveau de carburant dans le réservoir de carburant. • Refaire le plein si nécessaire. • Contrôler la canalisation de carburant afin de s'assurer qu'il n'y a pas de fuite. 	3-7-3-9
Huile moteur deux temps	<ul style="list-style-type: none"> • Contrôler le niveau d'huile dans le réservoir d'huile. • Si nécessaire, ajouter de l'huile du type recommandé jusqu'au niveau spécifié. • Contrôler le véhicule afin de s'assurer qu'il n'y a pas de fuite d'huile. 	3-10
Motorcycles: Huile de boîte de vitesses Scoters: Huile de transmission	<ul style="list-style-type: none"> • MC: Contrôler le niveau d'huile dans la boîte de vitesses. • Scooter: MC: Contrôler le niveau d'huile dans la transmission. • Si nécessaire, ajouter de l'huile du type recommandé jusqu'au niveau spécifié. 	6-8-6-10
Liquide de refroidissement	<ul style="list-style-type: none"> • Contrôler le niveau du liquide de refroidissement dans le vase d'expansion. • Si nécessaire, ajouter du liquide de refroidissement du type recommandé jusqu'au niveau spécifié. • Contrôler le circuit de refroidissement et s'assurer qu'il n'y a pas de fuite. 	6-10-6-13
Frein avant	<ul style="list-style-type: none"> • Contrôler le fonctionnement. • Si mou ou spongieux, faire purger l'air du circuit hydraulique par un concessionnaire Yamaha. • Contrôler la garde au levier. • Régler si nécessaire. • Contrôler le niveau du liquide dans le réservoir. • Si nécessaire, ajouter du liquide de frein du type recommandé jusqu'au niveau spécifié. • Contrôler le circuit hydraulique et s'assurer qu'il ne fuit pas. 	3-7,6-21,6-23-6-24

CONTRÔLES AVANT UTILISATION

DESCRIPTION	CONTRÔLES	PAGE
Frein arrière	<ul style="list-style-type: none">• Contrôler le fonctionnement.• Si mou ou spongieux, faire purger l'air du circuit hydraulique par un concessionnaire Yamaha.• Contrôler le niveau du liquide dans le réservoir.• Si nécessaire, ajouter du liquide de frein du type recommandé jusqu'au niveau spécifié.• Contrôler le circuit hydraulique et s'assurer qu'il ne fuit pas.	3-7,6-22-6-24
Embrayage	<ul style="list-style-type: none">• Contrôler le fonctionnement.• Lubrifier le câble si nécessaire.• Contrôler la garde au levier.• Régler si nécessaire.	3-6,6-20-6-21
Poignée des gaz	<ul style="list-style-type: none">• S'assurer que le fonctionnement est régulier.• Contrôler le jeu.• Si un réglage ou un graissage sont nécessaires, les confier à un concessionnaire Yamaha.	6-17,6-28
Câbles de commande	<ul style="list-style-type: none">• S'assurer que le fonctionnement est régulier.• Lubrifier si nécessaire.	6-27
Chaîne de transmission	<ul style="list-style-type: none">• Contrôler la tension de la chaîne.• Régler si nécessaire.• Contrôler l'état de la chaîne.• Lubrifier si nécessaire.	6-25-6-27
Roues et pneus	<ul style="list-style-type: none">• S'assurer du bon état.• Contrôler l'état des pneus et la profondeur des sculptures.• Contrôler la pression de gonflage.• Corriger si nécessaire.	6-17-6-19
Pédale de frein et sélecteur	<ul style="list-style-type: none">• S'assurer que le fonctionnement est régulier.• Si nécessaire, lubrifier les points pivots.	6-29
Levier de frein et d'embrayage	<ul style="list-style-type: none">• S'assurer que le fonctionnement est régulier.• Si nécessaire, lubrifier les points pivots.	6-29
Béquille latérale	<ul style="list-style-type: none">• S'assurer que le fonctionnement est régulier.• Si nécessaire, lubrifier le point pivot.	6-29-6-30

CONTRÔLES AVANT UTILISATION

DESCRIPTION	CONTRÔLES	PAGE
Attaches du cadre	<ul style="list-style-type: none">• S'assurer que tous les écrous et toutes les vis sont serrés correctement.• Serrer si nécessaire.	—
Instruments, éclairage, signalisation et contacteurs	<ul style="list-style-type: none">• Contrôler le fonctionnement.• Corriger si nécessaire.	3-2-3-6
Contacteur de la béquille latérale	<ul style="list-style-type: none">• Contrôler le fonctionnement du système du coupe-circuit d'allumage.• En cas de problème, faire contrôler le véhicule par un concessionnaire Yamaha.	3-15-3-17

N.B.:

Il convient d'effectuer les contrôles repris dans la liste avant chaque utilisation du véhicule. Ces contrôles ne requièrent que peu de temps et celui-ci sera largement compensé par le surcroît de sécurité et de fiabilité qu'ils procurent.

⚠ AVERTISSEMENT

FWA00033

Lorsqu'un élément repris sous "Points à contrôler avant chaque utilisation" ne fonctionne pas correctement, il convient de le faire contrôler et réparer avant d'utiliser le véhicule.

⚠️ AVERTISSEMENT

FAU00373

- **Il importe, avant d'utiliser le véhicule, de bien se familiariser avec toutes ses commandes et leurs fonctions. Dans le moindre doute concernant le fonctionnement de certaines commandes, consulter un concessionnaire Yamaha.**
- **Ne jamais mettre le moteur en marche ou utiliser le véhicule dans un local fermé, même pour une courte durée. Les gaz d'échappement sont délétères et peuvent entraîner la perte de connaissance et même la mort en peu de temps. Toujours veiller à ce que l'endroit soit bien ventilé.**
- **Avant de démarrer, toujours s'assurer de relever la béquille latérale. Une béquille latérale déployée risque de toucher le sol et de distraire le pilote, qui pourrait perdre le contrôle du véhicule.**

FAU04271

Mise en marche d'un moteur froid

Afin que le système de coupe-circuit d'allumage n'entre pas en action, il faut qu'une des conditions suivantes soit remplie :

- La boîte de vitesses doit être au point mort.
- Une vitesse doit être engagée, le levier d'embrayage actionné et la béquille latérale relevée.

FW000054

⚠️ AVERTISSEMENT

- **Avant de mettre le moteur en marche, contrôler le fonctionnement du système de coupe-circuit d'allumage en suivant le procédé décrit à la page 3-17.**
- **Ne jamais rouler avec la béquille latérale déployée.**

1. Placer la manette du robinet de carburant sur "ON".
2. Tourner la clé sur "ON" et s'assurer que le coupe-circuit du moteur est placé sur "O".

3. Mettre la boîte de vitesses au point mort.

N.B.:

Quand la boîte de vitesses est mise au point mort, le témoin de point mort devrait s'allumer. S'il ne s'allume pas, il faut faire contrôler le circuit électrique par un concessionnaire Yamaha.

4. Ouvrir le starter et refermer tout à fait les gaz. (Le fonctionnement du starter est expliqué à la page 3-12.)
5. Appuyer sur le contacteur du démarreur pour mettre le moteur en marche.

N.B.:

Si le moteur ne se met pas en marche, relâcher le contacteur du démarreur, puis attendre quelques secondes avant de faire un nouvel essai. Chaque essai de mise en marche doit être aussi court que possible afin d'économiser l'énergie de la batterie. Ne pas actionner le démarreur pendant plus de 10 secondes d'affilée.

UTILISATION ET CONSEILS IMPORTANTS CONCERNANT LE PILOTAGE

FCA00106

ATTENTION:

Le témoin d'avertissement du niveau d'huile moteur 2 temps doit s'allumer lorsque le contacteur du démarreur est actionné, puis il doit s'éteindre dès que le contacteur est relâché. Si le témoin d'avertissement tremblote ou ne s'éteint pas dès que le moteur est mis en marche, couper immédiatement le moteur, puis contrôler le niveau d'huile moteur 2 temps et s'assurer qu'il n'y a pas de fuite. Si nécessaire, faire l'appoint d'huile moteur 2 temps, puis contrôler une nouvelle fois le témoin d'avertissement. Si le témoin d'avertissement ne s'allume pas lorsque le contacteur du démarreur est actionné, ou s'il ne s'éteint pas dès que le moteur est en marche alors que le niveau d'huile est suffisant, il faut faire contrôler le circuit électrique par un concessionnaire Yamaha.

6. Une fois le moteur mis en marche, refermer à moitié le starter.

FCA00045

ATTENTION:

En vue de prolonger la durée de service du moteur, ne jamais accélérer à l'excès tant que le moteur est froid !

7. Quand le moteur est chaud, refermer le starter.

N.B.:

Le moteur est chaud lorsqu'il répond normalement à l'accélération le starter étant fermé.

FAU01258

Mise en marche d'un moteur chaud

Le procédé est identique à celui de la mise en marche d'un moteur froid, sauf qu'il n'est pas nécessaire d'utiliser le starter lorsque le moteur est chaud.

UTILISATION ET CONSEILS IMPORTANTS CONCERNANT LE PILOTAGE

FC000048

FAU02937

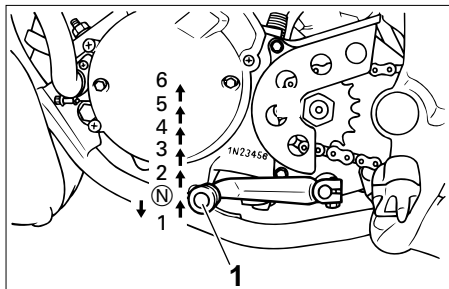

1. Sélecteur
N. Point mort

FAU00423

Passage des vitesses

La boîte de vitesses permet de contrôler la puissance du moteur disponible lors des démarrages, accélérations, montées des côtes, etc. Les positions du sélecteur sont indiquées sur l'illustration.

N.B.: _____

Pour passer au point mort, enfoncer le sélecteur à plusieurs reprises jusqu'à ce qu'il arrive en fin de course, puis le relever légèrement.

ATTENTION: _____

- Ne pas rouler trop longtemps en roue libre lorsque le moteur est coupé et ne pas remorquer la moto sur de longues distances, même lorsque la boîte de vitesses est au point mort. En effet, son graissage ne s'effectue correctement que lorsque le moteur tourne. Un graissage insuffisant risque d'endommager la boîte de vitesses.
- Toujours débrayer avant de changer de vitesse afin d'éviter d'endommager le moteur, la boîte de vitesses et la transmission, qui ne sont pas conçus pour résister au choc infligé par un passage en force des vitesses.

Points de changement de vitesse recommandés (pour la Suisse uniquement)

Les points de changement de vitesse recommandés sont indiqués dans le tableau suivant.

	Points de changement de vitesse (km/h)
1re→2e	20
2e→3e	30
3e→4e	40
4e→5e	50
5e→6e	60

N.B.: _____

Avant de rétrograder de deux vitesses à la fois, réduire la vitesse du véhicule à la vitesse recommandée (ex. : réduire la vitesse à 35 km/h avant de passer de la 5e à la 3e vitesse).

Comment réduire sa consommation de carburant

La consommation de carburant de la moto dépend dans une large mesure du style de conduite. Suivre les conseils suivants en vue d'économiser le carburant :

- Faire préchauffer correctement le moteur.
- Couper le starter le plus tôt possible.
- Passer sans tarder aux rapports supérieurs et éviter les régimes très élevés lors des accélérations.
- Ne pas donner de gaz en rétrogradant et éviter d'emballer le moteur à vide.
- Couper le moteur au lieu de le laisser tourner longtemps au ralenti (ex. : embouteillages, feux rouges, passages à niveau).

Rodage du moteur

Les premiers 1.000 km constituent la période la plus importante de la vie du moteur. C'est pourquoi il est indispensable de lire attentivement ce qui suit.

Le moteur étant neuf, il faut éviter de le soumettre à un effort excessif pendant les premiers 1.000 km. Les organes mobiles du moteur doivent s'user et se roder mutuellement pour obtenir les jeux de marche corrects. Pendant cette période, éviter de conduire à pleins gaz de façon prolongée et éviter tout excès susceptible de provoquer la surchauffe du moteur.

0 à 500 km

- Éviter de faire tourner le moteur à plus de 6,000 tr/mn de façon prolongée.
- Après chaque heure d'utilisation, laisser refroidir le moteur pendant cinq à dix minutes.
- Varier la vitesse du véhicule de temps à autre. Ne pas rouler continuellement à la même ouverture des gaz.

500 à 1.000 km

- Éviter de faire tourner le moteur à plus de 7,000 tr/mn de façon prolongée.
- Changer de rapport librement mais ne jamais accélérer à fond.

ATTENTION:

Veiller à remplacer l'huile de boîte de vitesses après 1.000 km d'utilisation.

1.000 km et au-delà

Le rodage est terminé et l'on peut rouler normalement.

FC000053

ATTENTION:

- **Ne jamais faire fonctionner le moteur dans la zone rouge du compte-tours.**
 - **Si un problème quelconque survient au moteur durant la période de rodage, consulter immédiatement un concessionnaire Yamaha.**
-

FAU00458

Stationnement

Pour stationner la moto, couper le moteur, retirer la clé de contact, puis tourner la manette du robinet de carburant sur "OFF".

FW000058

⚠ AVERTISSEMENT

- **Comme le moteur et le système d'échappement peuvent devenir brûlants, il convient de se garer de façon à ce que les piétons ou les enfants ne risquent pas de toucher ces éléments.**
 - **Ne pas garer la moto dans une descente ou sur un sol meuble, car elle pourrait facilement se renverser.**
-

FC000062

ATTENTION:

Ne jamais se garer à proximité d'objets ou matériaux posant un risque d'incendie, tel que de l'herbe ou d'autres matières facilement inflammables.

ENTRETIENS PÉRIODIQUES ET PETITES RÉPARATIONS

FAU00464

La sécurité est l'impératif numéro un du bon motocycliste. La réalisation des contrôles et entretiens, réglages et lubrifications périodiques permet de garantir le meilleur rendement possible et contribue hautement à la sécurité de conduite. Les points de contrôle, réglage et lubrification principaux sont expliqués aux pages suivantes.

Les fréquences données dans le tableau des entretiens et graissages périodiques s'entendent pour la conduite dans des conditions normales. Le propriétaire devra donc adapter les fréquences préconisées et éventuellement les raccourcir en fonction du climat, du terrain, de la situation géographique et de l'usage qu'il fait de son véhicule.

FW000060

⚠ AVERTISSEMENT

Si l'on ne maîtrise pas les techniques d'entretien des motos, ce travail doit être confié à un concessionnaire Yamaha.

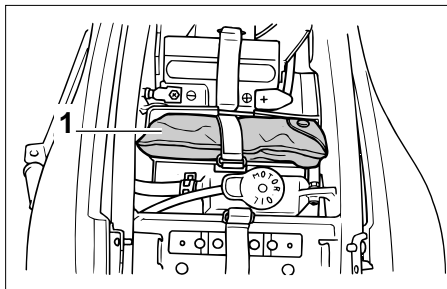

1. Trousse de réparation

FAU003758

Trousse de réparation

La trousse de réparation se trouve sous la selle. (Voir les explications relatives à sa dépose et à sa mise en place à la page 3-12.)

Les informations données dans ce manuel et les outils de la trousse de réparation sont destinés à fournir au propriétaire les moyens nécessaires pour effectuer l'entretien préventif et les petites réparations. Cependant d'autres outils, comme une clé dynamométrique, peuvent être nécessaires pour effectuer correctement certains entretiens.

N.B.:

Si l'on ne dispose pas des outils ou de l'expérience nécessaires pour mener un travail à bien, il faut le confier à un concessionnaire Yamaha.

FW000063

⚠ AVERTISSEMENT

Toute modification non approuvée par Yamaha risque d'entraîner une perte de rendement et de rendre la conduite de ce véhicule dangereuse. Consulter un concessionnaire Yamaha avant de procéder à la moindre modification.

ENTRETIENS PÉRIODIQUES ET PETITES RÉPARATIONS

FAU03686

Tableau des entretiens et graissages périodiques

N.B.:

- Il n'est pas nécessaire d'effectuer le contrôle annuel lorsqu'on a effectué un contrôle périodique dans l'année.
- Pour 30.000 km et plus, effectuer les entretiens en reprenant les fréquences à partir de 6.000 km.
- L'entretien des éléments précédés d'un astérisque ne pouvant être mené à bien sans les données techniques, les connaissances et l'outillage adéquats, il doit être confié à un concessionnaire Yamaha.

N°	DESCRIPTION	CONTRÔLES ET ENTRETIENS	VALEUR AU COMPTEUR (× 1.000 km)					CONTRÔLE ANNUEL
			1	6	12	18	24	
1	* Canalisation de carburant	• S'assurer que les durits d'alimentation ne sont ni craquelées ni autrement endommagées.		√	√	√	√	√
2	Bougie	• Remplacer.		√	√	√	√	√
3	Élément du filtre à air	• Nettoyer.		√		√		
		• Remplacer.			√		√	
4	Embrayage	• Contrôler le fonctionnement. • Régler.	√	√	√	√	√	
5	* Frein avant	• Contrôler le fonctionnement, le niveau du liquide et s'assurer qu'il n'y a pas de fuite. (Voir N.B. à la page 6-4.)	√	√	√	√	√	√
		• Remplacer les plaquettes de frein.	Quand la limite est atteinte.					
6	* Frein arrière	• Contrôler le fonctionnement, le niveau du liquide et s'assurer qu'il n'y a pas de fuite. (Voir N.B. à la page 6-4.)	√	√	√	√	√	√
		• Remplacer les plaquettes de frein.	Quand la limite est atteinte.					
7	* Durits de frein	• Contrôler l'état (ni craquelures ni autre endommagement).		√	√	√	√	√
		• Remplacer. (Voir N.B. à la page 6-4.)	Tous les 4 ans					
8	* Roues	• Contrôler le voile et l'état.		√	√	√	√	

ENTRETIENS PÉRIODIQUES ET PETITES RÉPARATIONS

N°	DESCRIPTION	CONTRÔLES ET ENTRETIENS	VALEUR AU COMPTEUR (× 1.000 km)					CONTRÔLE ANNUEL
			1	6	12	18	24	
9	* Pneus	<ul style="list-style-type: none"> • Contrôler la profondeur de sculpture et l'état des pneus. • Remplacer si nécessaire. • Contrôler la pression de gonflage. • Corriger si nécessaire. 		√	√	√	√	√
10	* Roulements de roue	<ul style="list-style-type: none"> • S'assurer qu'ils n'ont pas de jeu et ne sont pas endommagés. 		√	√	√	√	
11	* Bras oscillant	<ul style="list-style-type: none"> • Contrôler le fonctionnement et s'assurer que le jeu des points pivots n'est pas excessif. • Enduire de graisse à base de savon au lithium. 		√	√	√	√	
			Tous les 24.000 km					
12	Chaîne de transmission	<ul style="list-style-type: none"> • Contrôler la tension de la chaîne. • S'assurer que la roue arrière est parfaitement alignée. • Nettoyer et lubrifier. 	Tous les 1.000 km et après un lavage ou une randonnée sous la pluie.					
13	* Roulements de direction	<ul style="list-style-type: none"> • S'assurer qu'ils n'ont pas de jeu et que la direction n'est pas dure. • Enduire de graisse à base de savon au lithium. 	√	√	√	√	√	
			Tous les 24.000 km					
14	* Attaches du cadre	<ul style="list-style-type: none"> • S'assurer que tous les écrous et toutes les vis sont correctement serrés. 		√	√	√	√	√
15	Béquille latérale	<ul style="list-style-type: none"> • Contrôler le fonctionnement. • Lubrifier. 		√	√	√	√	√
16	* Contacteur de béquille latérale	<ul style="list-style-type: none"> • Contrôler le fonctionnement. 	√	√	√	√	√	√
17	* Fourche avant	<ul style="list-style-type: none"> • Contrôler le fonctionnement et s'assurer qu'il n'y a pas de fuite. 		√	√	√	√	
18	* Combiné ressort/amortisseur	<ul style="list-style-type: none"> • Contrôler le fonctionnement et s'assurer que l'amortisseur ne fuit pas. 		√	√	√	√	
19	* Carburateur	<ul style="list-style-type: none"> • Contrôler le fonctionnement du starter. • Régler le régime de ralenti. 	√	√	√	√	√	√
20	* Pompe à huile "Autolube"	<ul style="list-style-type: none"> • Contrôler le fonctionnement. • Purger l'air si nécessaire. 	√		√		√	√

ENTRETIENS PÉRIODIQUES ET PETITES RÉPARATIONS

N°	DESCRIPTION	CONTRÔLES ET ENTRETIENS	VALEUR AU COMPTEUR (× 1.000 km)					CONTRÔLE ANNUEL
			1	6	12	18	24	
21	For scooters:Huile de transmission For motorcycles:Huile de boîte de vitesses	• Contrôler le niveau d'huile.	√	√	√	√	√	√
		• Changer.	√				√	
22 *	Circuit de refroidissement	• Contrôler le niveau du liquide de refroidissement et s'assurer qu'il n'y a pas de fuite.		√	√	√	√	√
		• Changer.	Tous les 3 ans					
23 *	Contacteur de feu stop sur freins avant et arrière	• Contrôler le fonctionnement.	√	√	√	√	√	√
24	Pièces mobiles et câbles	• Lubrifier.		√	√	√	√	√
25 *	Éclairage, signalisation et contacteurs	• Contrôler le fonctionnement. • Régler le faisceau de phare.	√	√	√	√	√	√

FAU03884

N.B.: _____

- Augmenter la fréquence des nettoyages du filtre à air si le véhicule est utilisé dans des zones particulièrement poussiéreuses ou humides.
- Entretien des freins hydrauliques
 - Contrôler régulièrement le niveau du liquide de frein et, si nécessaire, faire l'appoint de liquide.
 - Remplacer les composants internes des maîtres-cylindres et des étriers et changer le liquide de frein tous les deux ans.
 - Remplacer les durits de frein tous les quatre ans et lorsqu'elles sont craquelées ou endommagées.

ENTRETIENS PÉRIODIQUES ET PETITES RÉPARATIONS

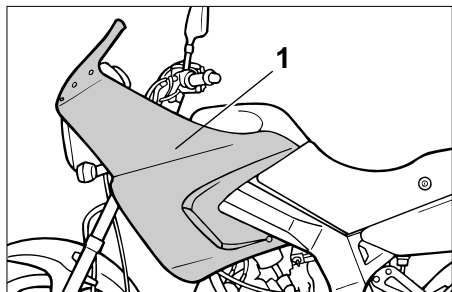

1. Carénage A

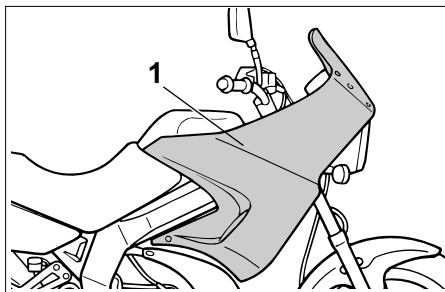

1. Carénage B

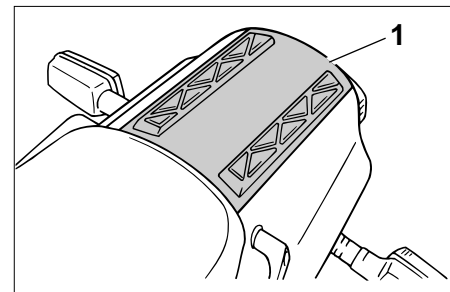

1. Cache A

FAU03624

Dépose et repose des carénages et du cache

Afin de pouvoir effectuer certains entretiens décrits dans ce chapitre, il est nécessaire de déposer le cache et les carénages illustrés ci-dessus. Se référer à cette section à chaque fois qu'il faut déposer ou reposer le cache ou un carénage.

ENTRETIENS PÉRIODIQUES ET PETITES RÉPARATIONS

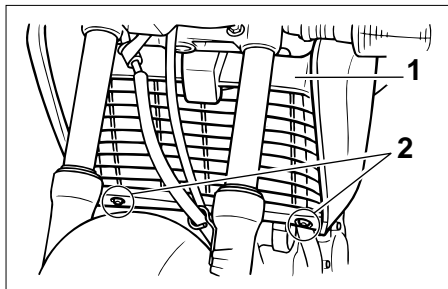

1. Cache du radiateur
2. Vis (x2)

FAU003745

Carénages A et B

Dépose d'un carénage

1. Déposer la selle. (Voir les explications relatives à la dépose et à la mise en place de la selle à la page 3-12.)
2. Déposer le cache du radiateur après avoir retiré ses vis.

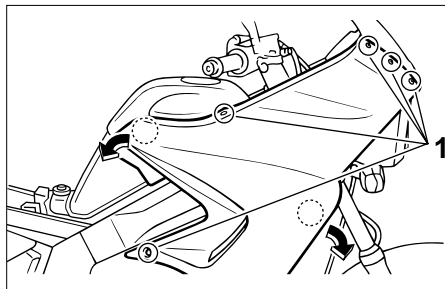

1. Vis (x5)
3. Retirer les vis, puis retirer le carénage comme illustré.

Repose du carénage

1. Remettre le carénage en place, puis reposer les vis.
2. Remettre le cache du radiateur en place et le fixer avec ses vis.
3. Remettre la selle en place.

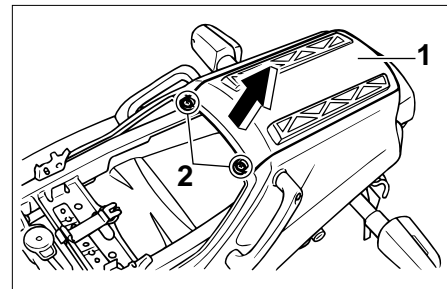

1. Cache A
2. Vis (x2)

FAU02993

Cache A

Dépose du cache

1. Déposer la selle. (Voir les explications relatives à la dépose et à la mise en place de la selle à la page 3-12.)
2. Retirer les vis, puis retirer le cache comme illustré.

Repose du cache

1. Remettre le cache en place, puis reposer les vis.
2. Remettre la selle en place.

ENTRETIENS PÉRIODIQUES ET PETITES RÉPARATIONS

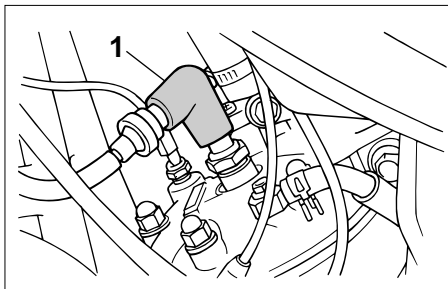

1. Capuchon de bougie

FAU01833

Contrôle de la bougie

La bougie est une pièce importante du moteur et son contrôle est simple. La bougie doit être démontée et contrôlée aux fréquences indiquées dans le tableau des entretiens et graissages périodiques, car la chaleur et les dépôts finissent par l'user. L'état de la bougie révèle en outre l'état du moteur.

Dépose de la bougie

1. Retirer le capuchon de bougie.

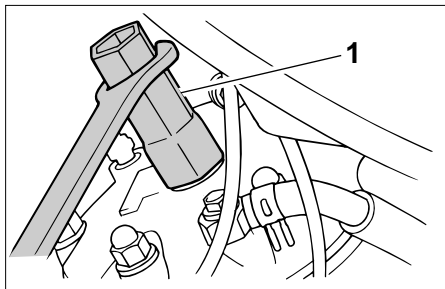

1. Clé à bougie
2. Déposer la bougie comme illustré, en se servant de la clé à bougie fournie dans la trousse de réparation.

Contrôle de la bougie

1. S'assurer que la couleur de la porcelaine autour de l'électrode soit d'une couleur café au lait clair ou légèrement foncé, couleur idéale pour une moto utilisée dans des conditions normales.

N.B.:

Si la couleur de la bougie est nettement différente, le moteur pourrait présenter une anomalie. Ne jamais essayer de diagnostiquer soi-même de tels problèmes. Il est préférable de confier le véhicule à un concessionnaire Yamaha.

2. Contrôler l'usure des électrodes et la présence de dépôts de calamine ou autres. Si l'usure est excessive ou les dépôts trop importants, il convient de remplacer la bougie.

Bougie spécifiée :
BR9ES (NGK)

ENTRETIENS PÉRIODIQUES ET PETITES RÉPARATIONS

FAU04272

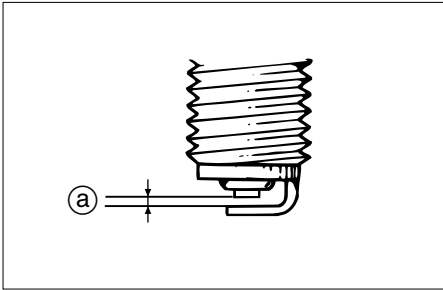

a. Écartement des électrodes

Mise en place de la bougie

1. Mesurer l'écartement des électrodes à l'aide d'un jeu de cales d'épaisseur et, si nécessaire, le corriger conformément aux spécifications.

Écartement des électrodes :
0,7 à 0,8 mm

2. Nettoyer la surface du joint de la bougie et ses plans de joint, puis nettoyer soigneusement les filets de bougie.
3. Mettre la bougie en place à l'aide de la clé à bougie, puis la serrer au couple spécifié.

Couple de serrage :

Bougie :

20 Nm (2,0 m·kgf)

N.B.: _____

Si une clé dynamométrique n'est pas disponible lors du montage d'une bougie, une bonne approximation consiste à serrer de 1/4 à 1/2 tour supplémentaire après le serrage à la main. Il faudra toutefois serrer la bougie au couple spécifié le plus rapidement possible.

4. Remonter le capuchon de bougie.

Huile de boîte de vitesses

Il faut vérifier le niveau d'huile de boîte de vitesses avant chaque départ. Il convient également de changer l'huile de boîte de vitesses aux fréquences et graissages périodiques.

Contrôle du niveau d'huile de boîte de vitesses

1. Placer la moto sur un plan horizontal et veiller à ce qu'elle soit dressée à la verticale.

N.B.: _____

S'assurer que la moto soit bien à la verticale avant de contrôler le niveau d'huile. Une légère inclinaison peut entraîner des erreurs de lecture.

2. Mettre le moteur en marche et le faire chauffer pendant quelques minutes, puis le couper.

ENTRETIENS PÉRIODIQUES ET PETITES RÉPARATIONS

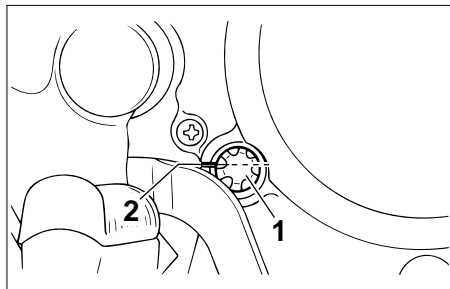

1. Fenêtre de niveau
2. Repère de minimum

3. Attendre quelques minutes que l'huile se stabilise, puis vérifier son niveau à travers le hublot de contrôle, situé sur le côté droit du carter moteur.

N.B.: _____
Le niveau d'huile doit se situer entre les repères de niveau minimum et maximum figurant sur le hublot de contrôle.

4. Si le niveau d'huile est inférieur au repère de niveau minimum, retirer le bouchon de remplissage d'huile et ajouter de l'huile du type recommandé jusqu'au niveau spécifié, puis remettre le bouchon en place et le serrer correctement.

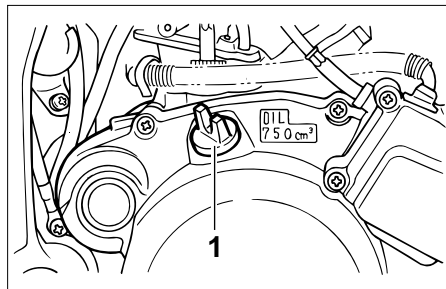

1. Bouchon de remplissage de boîte de vitesse

Changement de l'huile de boîte de vitesses

1. Mettre le moteur en marche et le faire chauffer pendant quelques minutes, puis le couper.
2. Placer un bac à vidange sous la boîte de vitesses afin d'y recueillir l'huile usagée.
3. Retirer le bouchon de remplissage et la vis de vidange de l'huile afin de vidanger l'huile de la boîte de vitesses.

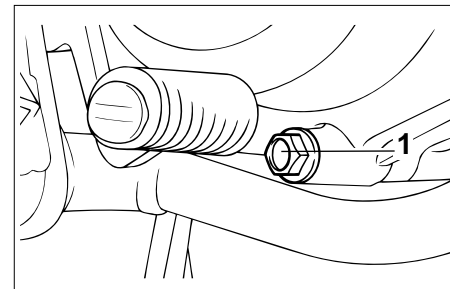

1. Vis de vidange de l'huile de boîte de vitesses

4. Remettre la vis de vidange de l'huile de boîte de vitesses en place, puis le serrer au couple de serrage spécifié.

Couple de serrage :

Vis de vidange de l'huile de boîte de vitesses :

15 Nm (1,5 m·kgf)

5. Ajouter la quantité spécifiée de l'huile de boîte de vitesses recommandée, puis remonter et serrer le bouchon de remplissage d'huile.

ENTRETIENS PÉRIODIQUES ET PETITES RÉPARATIONS

Huile de boîte de vitesses recommandée :

Se reporter à la page 8-1.

Quantité d'huile :

Vidange périodique :

0,75 l

Quantité totale (boîte de vitesses à sec) :

0,8 l

FC000077

ATTENTION:

- Ne pas mélanger d'additif chimique à l'huile afin d'éviter tout patinage de l'embrayage, car l'huile de boîte de vitesses lubrifie également l'embrayage.
- S'assurer qu'aucune crasse ou objet ne pénètre dans la boîte de vitesses.

6. Mettre le moteur en marche, et contrôler pendant quelques minutes s'il y a présence de fuites d'huile en laissant tourner le moteur au ralenti. S'il y a fuite d'huile, couper immédiatement le moteur et rechercher la cause.

FAU03761

Liquide de refroidissement

Contrôle du niveau

1. Placer la moto sur un plan horizontal et veiller à ce qu'elle soit dressée à la verticale.

N.B.: _____

- Le niveau du liquide de refroidissement doit être vérifié le moteur froid, car il varie en fonction de la température du moteur.
- S'assurer que la moto soit bien à la verticale avant de contrôler le niveau du liquide de refroidissement. Une légère inclinaison peut entraîner des erreurs de lecture.

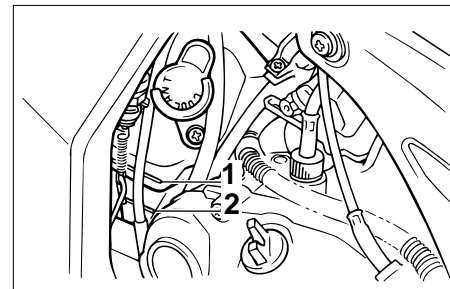

1. Repère de niveau maximum
2. Repère de niveau minimum

2. Contrôler le niveau du liquide de refroidissement dans le vase d'expansion.

N.B.: _____

Le niveau de liquide de refroidissement doit se situer entre les repères de niveau minimum et maximum.

3. Si le niveau du liquide de refroidissement est égal ou inférieur au repère de niveau minimum, ouvrir le bouchon du vase d'expansion et ajouter du liquide jusqu'au repère de niveau maximum, puis refermer le bouchon du vase d'expansion.

ENTRETIENS PÉRIODIQUES ET PETITES RÉPARATIONS

⚠ AVERTISSEMENT

FW000067

Ne jamais essayer de retirer le bouchon du radiateur tant que le moteur est chaud.

N.B.:

En cas de surchauffe du moteur, suivre les instructions à la page 6-43.

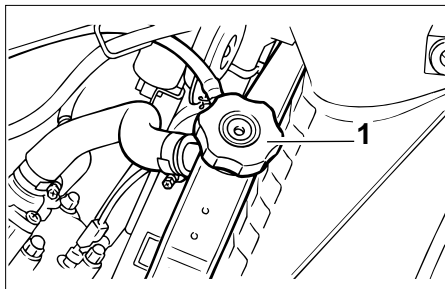

1. Bouchon du radiateur

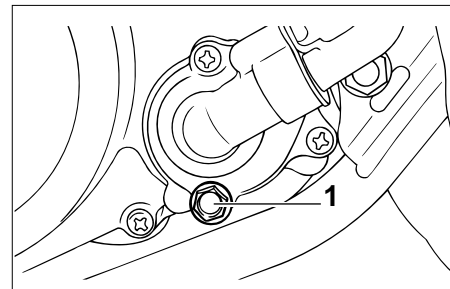

1. Vis de vidange du liquide de refroidissement

Changement du liquide de refroidissement

FAU03746

1. Placer la moto sur un plan horizontal et laisser refroidir le moteur s'il est chaud.
2. Déposer la selle. (Voir les explications relatives à sa dépose et à sa mise en place à la page 3-12.)
3. Déposer le carénage B. (Voir les explications relatives à sa dépose et sa mise en place à la page 6-6.)
4. Retirer le bouchon du radiateur.

FW000067

⚠ AVERTISSEMENT

Ne jamais essayer de retirer le bouchon du radiateur tant que le moteur est chaud.

5. Placer un bac à vidange sous le moteur afin d'y recueillir le liquide de refroidissement usagé.
6. Retirer la vis de vidange du liquide de refroidissement, puis débrancher la durite du côté du vase d'expansion afin de le vidanger.
7. Une fois tout le liquide de refroidissement vidangé, laver soigneusement le circuit de refroidissement à l'eau courante propre.
8. Remettre la vis de vidange du liquide de refroidissement en place, puis la serrer au couple spécifique.

ENTRETIENS PÉRIODIQUES ET PETITES RÉPARATIONS

FC000080

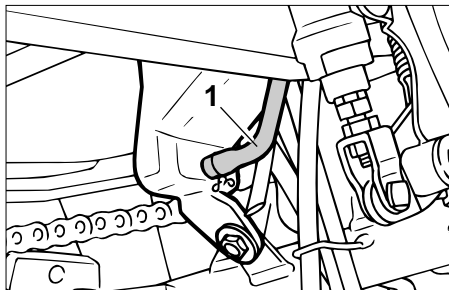

1. Durit au vase d'expansion

N.B.:

Contrôler l'état de la rondelle et la remplacer si elle est abîmée.

Couple de serrage :
Vis de vidange du liquide de refroidissement :
8 Nm (0,8 m·kgf)

9. Brancher la durit au vase d'expansion.

10. Remplir entièrement le radiateur de liquide de refroidissement du type recommandé.

Proportion d'antigel et d'eau :
50/50

Antigel recommandé :
Antigel de qualité supérieure à l'éthylène glycol, contenant des agents anticorrosion pour les moteurs en aluminium

Quantité de liquide de refroidissement :

Quantité totale :
1,05 l

Capacité du vase d'expansion :
0,35 l

ATTENTION:

- Si l'on ne peut se procurer du liquide de refroidissement, utiliser de l'eau distillée ou de l'eau du robinet douce. Ne pas utiliser d'eau dure ou salée, car cela endommagerait le moteur.
- Si l'on a utilisé de l'eau au lieu du liquide de refroidissement, il faut la remplacer par du liquide de refroidissement dès que possible afin d'éviter tout risque d'endommagement du moteur en raison d'une surchauffe et afin de protéger le circuit de refroidissement du gel et de la corrosion.
- Si on a ajouté de l'eau au liquide de refroidissement, il convient de faire rétablir le plus rapidement possible le taux d'antigel par un concessionnaire Yamaha, afin de rendre toutes ses propriétés au liquide de refroidissement.

11. Mettre le bouchon du radiateur en place, mettre ensuite le moteur en marche et le laisser tourner quelques minutes au ralenti, puis le couper.

ENTRETIENS PÉRIODIQUES ET PETITES RÉPARATIONS

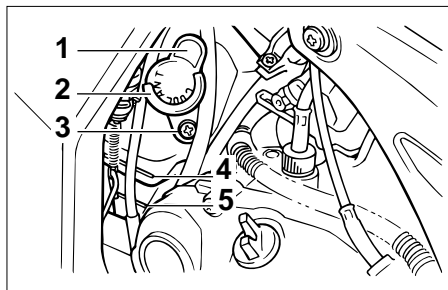

1. Capuchon de réservoir
2. Retenue
3. Vis
4. Repère de niveau maximum
5. Repère de niveau minimum

12. Retirer le bouchon du radiateur afin de vérifier le niveau du liquide de refroidissement dans le radiateur. Si nécessaire, ajouter du liquide de sorte à remplir le radiateur, puis remettre le bouchon du radiateur en place.
13. Contrôler le niveau du liquide de refroidissement dans le vase d'expansion. Si nécessaire, retirer le bouchon du vase d'expansion après avoir retiré la vis et la retenue, puis ajouter du liquide jusqu'au repère de niveau maximum et remettre ensuite le bouchon du vase d'expansion en place et le fixer à l'aide de sa retenue et de la vis.

14. Mettre le moteur en marche, et vérifier s'il y a présence de fuites de liquide de refroidissement. En cas de fuite, faire vérifier le circuit de refroidissement par un concessionnaire Yamaha.
15. Remettre la selle et le carénage en place.

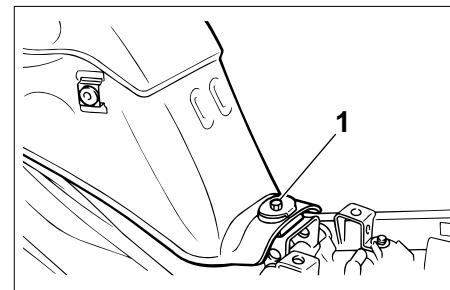

1. Vis

FAU03747

Nettoyage de l'élément du filtre à air

Il convient de nettoyer l'élément du filtre à air aux fréquences spécifiées dans le tableau des entretiens et graissages périodiques. Augmenter la fréquence du nettoyage si le véhicule est utilisé dans des zones très poussiéreuses ou humides.

1. Déposer la selle. (Voir les explications relatives à sa dépose et à sa mise en place à la page 3-12.)
2. Déposer les carénages A et B. (Voir les explications relatives à leur dépose et leur mise en place à la page 6-6.)
3. Retirer la vis du réservoir de carburant.

ENTRETIENS PÉRIODIQUES ET PETITES RÉPARATIONS

4. Soulever l'avant du réservoir de carburant afin de l'éloigner du boîtier de filtre à air. (Ne pas débrancher les durits d'alimentation !)

FW000071

⚠ AVERTISSEMENT

- Veiller à ce que le réservoir de carburant soit bien soutenu.
- Ne pas trop incliner le réservoir de carburant ou trop tirer sur celui-ci afin de ne pas desserrer les durits d'alimentation, ce qui pourrait provoquer une fuite.

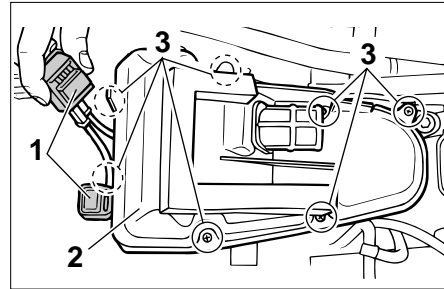

1. Relais (x2)
2. Couvercle du boîtier de filtre à air
3. Vis (x7)

5. Enlever les relais en les retirant de leur support, et déposer le couvercle du boîtier de filtre à air après avoir retiré ses vis.

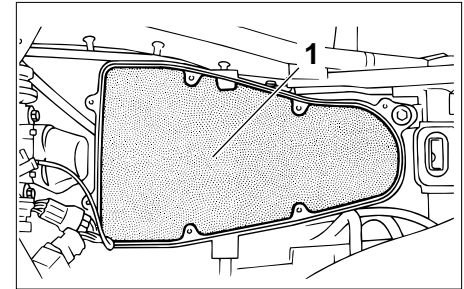

1. Élément en mousse

6. Extraire l'élément en mousse, le nettoyer dans du dissolvant, puis le comprimer afin d'éliminer le dissolvant.
7. Enduire toute la surface de l'élément en mousse d'huile du type recommandé, puis éliminer l'excès d'huile en comprimant l'élément.

N.B.:

La mousse doit être humide, mais sans dégoutter.

Huile recommandée :
Huile moteur 2 temps

ENTRETIENS PÉRIODIQUES ET PETITES RÉPARATIONS

8. Loger l'élément en mousse dans le boîtier de filtre à air.

FC000082

ATTENTION: _____

- **S'assurer que l'élément du filtre à air soit correctement logé dans le boîtier de filtre à air.**
- **Ne jamais mettre le moteur en marche avant d'avoir remonté l'élément du filtre à air. Une usure excessive du ou des pistons et/ou du ou des cylindres pourrait en résulter.**

⚠ AVERTISSEMENT _____

FW000131

S'assurer d'avoir acheminé et branché correctement les durits d'alimentation et la durite de dépression et s'assurer qu'elles ne sont pas coincées. Remplacer toute durite endommagée.

11. Remettre la selle et les carénages en place.

FAU00629

Réglage du carburateur

Le carburateur est un organe vital du moteur et il nécessite des réglages très précis. Pour cette raison, la plupart des réglages d'un carburateur requièrent les compétences d'un concessionnaire Yamaha. Le réglage décrit ci-dessous peut toutefois être effectué sans problème par le propriétaire.

FC000094

ATTENTION: _____

Le carburateur a été réglé à l'usine Yamaha après avoir subi de nombreux tests. Toute modification du réglage effectuée par une personne ne possédant pas les connaissances techniques requises pourrait provoquer la réduction du rendement du moteur, voire son endommagement.

ENTRETIENS PÉRIODIQUES ET PETITES RÉPARATIONS

FAU00632

Réglage du régime de ralenti du moteur

de ralenti du moteur aux fréquences spécifiées dans le tableau des entretiens et graissages périodiques.

1. Mettre le moteur en marche et le laisser chauffer pendant plusieurs minutes entre 1.000 et 2.000 tr/mn, tout en l'emballant quelques fois dans les 4.000 à 5.000 tr/mn.

N.B.: _____
Le moteur est chaud quand il répond rapidement aux mouvements de la poignée des gaz.

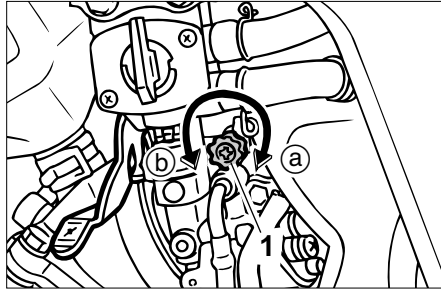

1. Vis de butée de papillon des gaz
2. Contrôler le régime de ralenti du moteur et, si nécessaire, le corriger conformément aux spécifications à l'aide de la vis de butée de papillon des gaz. Pour augmenter le régime de ralenti du moteur, tourner la vis dans le sens (a). Pour diminuer le régime de ralenti du moteur, tourner la vis dans le sens (b).

Régime de ralenti du moteur :

1.300 à 1.500 tr/mn

1.400 à 1.500 tr/mn

(Pour suisse et Autrich)

N.B.: _____
Si le régime de ralenti spécifié ne peut être obtenu en effectuant ce réglage, confier le travail à un concessionnaire Yamaha.

ENTRETIENS PÉRIODIQUES ET PETITES RÉPARATIONS

FAU04287

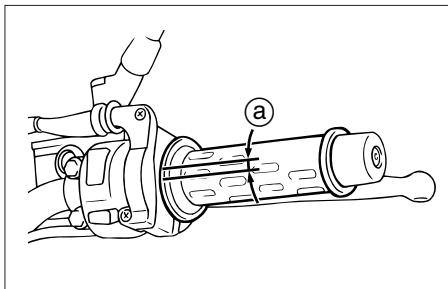

a. Jeu

FAU00634

Réglage du jeu de câble des gaz

Le jeu de câble des gaz doit être de 3 à 5 mm à la poignée des gaz. Contrôler régulièrement le jeu de câble des gaz et le régler comme suit si nécessaire.

N.B.:

Il faut s'assurer que le régime de ralenti du moteur soit réglé correctement avant de procéder au contrôle et au réglage du jeu de câble des gaz.

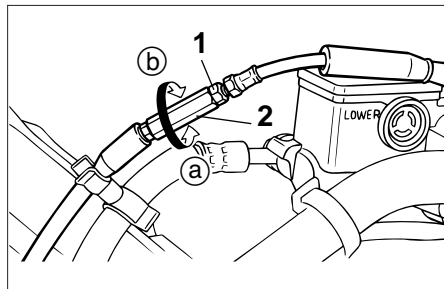

1. Contre-écrou
2. Écrou de réglage

1. Desserrer le contre-écrou.
2. Pour augmenter le jeu de câble des gaz, tourner l'écrou de réglage dans le sens (a). Pour diminuer le jeu de câble des gaz, tourner l'écrou de réglage dans le sens (b).
3. Serrer le contre-écrou.

Pneus

Pour assurer un fonctionnement optimal, une longue durée de service et une bonne sécurité de conduite, prendre note des points suivants concernant les pneus.

Pression de gonflage

Il faut contrôler la pression de gonflage des pneus avant chaque utilisation du véhicule et, le cas échéant, la régler.

FW00082

⚠ AVERTISSEMENT

- Contrôler et régler la pression de gonflage des pneus lorsque ceux-ci sont à la température ambiante.
- Adapter la pression de gonflage des pneus à la vitesse de conduite et au poids total du pilote, du passager, des bagages et des accessoires approuvés pour ce modèle.

ENTRETIENS PÉRIODIQUES ET PETITES RÉPARATIONS

Pression de gonflage (contrôlée les pneus froids)		
Charge*	Avant	Arrière
Jusqu'à 90 kg	175 kPa (1,75 kgf/cm ² 1,75 bar)	200 kPa (2,00 kgf/cm ² 2,00 bar)
De 90 kg à maximale	175 kPa (1,75 kgf/cm ² 1,75 bar)	225 kPa (2,25 kgf/cm ² 2,25 bar)

Charge maximale*	180 kg 179 kg (CH, A)
------------------	--------------------------

* Poids total du pilote, du passager, du chargement et des accessoires

⚠ AVERTISSEMENT

FWA00012

Toute charge influe énormément sur la maniabilité, la puissance de freinage, le rendement ainsi que la sécurité de conduite de la moto. Il importe donc de respecter les consignes de sécurité qui suivent.

- **NE JAMAIS SURCHARGER LA MOTO ! Une surcharge risque d'abîmer les pneus, de faire perdre le contrôle et d'être à l'origine d'un accident grave. S'assurer que le poids total du pilote, passager, des bagages et accessoires ne dépasse pas la limite de charge de ce véhicule.**
- **Ne pas transporter d'objet mal fixé qui pourrait se détacher.**
- **Attacher soigneusement les bagages les plus lourds près du centre de la moto et répartir le poids également de chaque côté.**
- **Régler la suspension et la pression de gonflage des pneus en fonction de la charge.**
- **Contrôler l'état des pneus et la pression de gonflage avant chaque départ.**

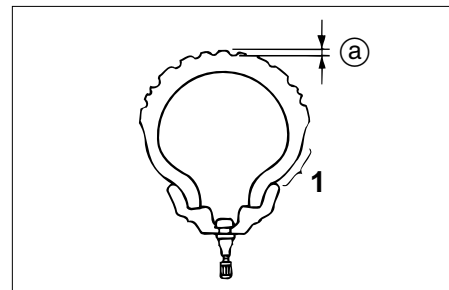

1. Flanc de pneu
a. Profondeur de sculpture

Contrôle des pneus

Contrôler les pneus avant chaque départ. Si la bande de roulement centrale a atteint la limite spécifiée, si un clou ou des éclats de verre sont incrustés dans le pneu ou si son flanc est craquelé, faire remplacer immédiatement le pneu par un concessionnaire Yamaha.

Profondeur minimale de sculpture de pneu (avant et arrière)	1,6 mm
---	--------

N.B.:

La limite de profondeur des sculptures peut varier selon les législations nationales. Il faut toujours se conformer à la législation du pays dans lequel on utilise le véhicule.

ENTRETIENS PÉRIODIQUES ET PETITES RÉPARATIONS

Renseignements sur les pneus

Cette moto est équipée de roues coulées et de pneus sans chambre à air.

FW000078

⚠ AVERTISSEMENT

- Les pneus avant et arrière doivent être de la même conception et du même fabricant afin de garantir une bonne tenue de route.
- Après avoir subi de nombreux tests, les pneus cités ci-après ont été homologués par Yamaha Motor Co., Ltd. pour ce modèle.

⚠ AVERTISSEMENT

FAU00683

- Faire remplacer par un concessionnaire Yamaha tout pneu usé à l'excès. La conduite avec des pneus usés compromet la stabilité de la moto et est en outre illégale.
- Le remplacement des pièces se rapportant aux freins et aux roues doit être confié à un concessionnaire Yamaha, car celui-ci possède les connaissances et l'expérience nécessaires à ces travaux.

FAU03773

Roues coulées

Pour assurer un fonctionnement optimal, une longue durée de service et une bonne sécurité de conduite, prendre note des points suivants concernant les roues.

- Avant chaque démarrage, il faut s'assurer que les jantes de roue ne sont pas craquelées, qu'elles n'ont pas de saut et ne sont pas voilées. Si une roue est endommagée de quelque façon, la faire remplacer par un concessionnaire Yamaha. Ne jamais tenter une quelconque réparation à une roue. Il faut remplacer toute roue déformée ou craquelée.
- Il faut équilibrer une roue à chaque fois que le pneu ou la roue sont remplacés ou remis en place après démontage. Une roue mal équilibrée se traduit par un mauvais rendement, une mauvaise tenue de route et réduit la durée de service du pneu.
- Après avoir remplacé un pneu, éviter de faire de la vitesse jusqu'à ce que le pneu soit "rodé" et ait acquis toutes ses caractéristiques.

AVANT

Fabricant	Taille	Modèle
BRIDGESTONE	100/90-18 56P	TW53
	100/90-18 M/C 56P	
DUNLOP	100/90-18 56P	D602F
	100/90-18 M/C 56P	

ARRIÈRE

Fabricant	Taille	Modèle
BRIDGESTONE	130/80-17 65P	TW54
	130/80-17 M/C 65P	
DUNLOP	130/80-17 65P	D602
	130/80-17 M/C 65P	

ENTRETIENS PÉRIODIQUES ET PETITES RÉPARATIONS

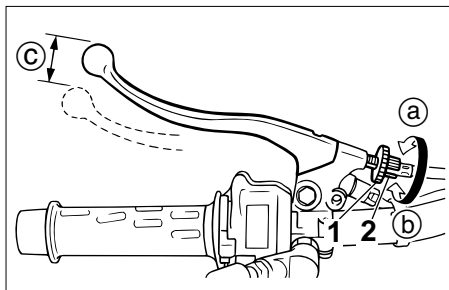

1. Contre-écrou (levier d'embrayage)
2. Boulon de réglage
- c. Jeu

FAU00694

Réglage de la garde du levier d'embrayage

La garde du levier d'embrayage doit être de 10 à 15 mm, comme illustré. Contrôler régulièrement la garde du levier d'embrayage et, si nécessaire, la régler comme suit.

1. Desserrer le contre-écrou situé au levier d'embrayage.
2. Pour augmenter la garde du levier d'embrayage, tourner la vis de réglage dans le sens (a). Pour la réduire, tourner la vis de réglage dans le sens (b).

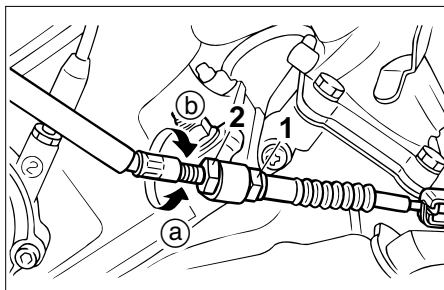

1. Contre-écrou (carter moteur)
2. Écrou de réglage
3. Si la garde spécifiée a pu être obtenue en suivant les explications ci-dessus, il suffit à présent de serrer le contre-écrou. Si elle n'a pu être obtenue, il faut poursuivre et effectuer les étapes restantes.
4. Desserrer le câble d'embrayage en tournant la vis de réglage au levier d'embrayage à fond dans le sens (a).
5. Desserrer le contre-écrou au carter moteur.
6. Pour augmenter la garde du levier d'embrayage, tourner l'écrou de réglage dans le sens (a). Pour la réduire, tourner l'écrou de réglage dans le sens (b).

7. Serrer le contre-écrou au levier d'embrayage et au carter moteur.

ENTRETIENS PÉRIODIQUES ET PETITES RÉPARATIONS

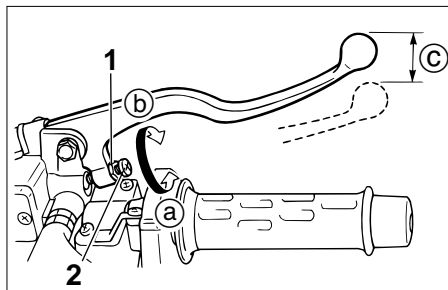

1. Contre-écrou
2. Boulon de réglage
- c. Jeu

FAU00696

Réglage de la garde du levier de frein

La garde du levier de frein doit être de 2 à 5 mm, comme illustré. Contrôler régulièrement la garde du levier de frein et, si nécessaire, la régler comme suit.

1. Desserrer le contre-écrou situé au levier de frein.
2. Pour augmenter la garde du levier de frein, tourner la vis de réglage dans le sens (a). Pour la réduire, tourner la vis de réglage dans le sens (b).
3. Serrer le contre-écrou.

FW000099

⚠ AVERTISSEMENT

- Contrôler la garde du levier de frein après l'avoir réglée, et s'assurer que le frein fonctionne correctement.
- Une sensation de mollesse dans le levier de frein pourrait signaler la présence d'air dans le circuit de freinage. Dans ce cas, ne pas utiliser la moto avant d'avoir fait purger le circuit par un concessionnaire Yamaha. De l'air dans le circuit hydraulique réduit la puissance de freinage et peut entraîner la perte de contrôle du véhicule et un accident.

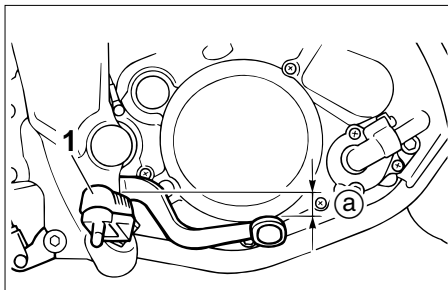

1. Repose-pied
- a. Position de la pédale de frein

FAU00712

Réglage de la position de la pédale de frein

Le sommet de la pédale de frein doit se situer environ 23 mm sous le sommet du repose-pied, comme illustré. Contrôler régulièrement la position de la pédale de frein et, si nécessaire, la faire régler par un concessionnaire Yamaha.

FW000109

⚠ AVERTISSEMENT

Une sensation de mollesse dans la pédale de frein pourrait signaler la présence d'air dans le circuit de freinage. Dans ce cas, ne pas utiliser la moto avant d'avoir fait purger le circuit par un concessionnaire Yamaha. De l'air dans le circuit hydraulique réduit la puissance de freinage et peut entraîner la perte de contrôle du véhicule et un accident.

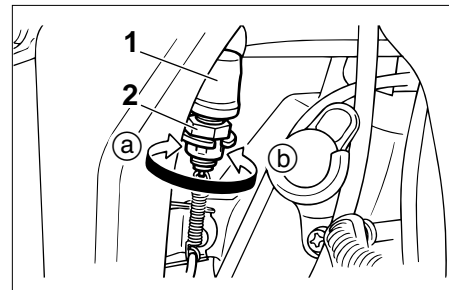

1. Contacteur de feu stop
2. Écrou de réglage

FAU00713

Réglage du contacteur de feu stop sur frein arrière

Le contacteur de feu stop sur frein arrière est actionné par la pédale de frein, et lorsque son réglage est correct, le feu stop s'allume juste avant que le freinage ne fasse effet. Si nécessaire, régler le contacteur de feu stop comme suit.

Tourner l'écrou de réglage tout en maintenant le contacteur de feu stop en place. Tourner l'écrou de réglage dans le sens (a) si le feu stop s'allume trop tard. Tourner l'écrou de réglage dans le sens (b) si le feu stop s'allume trop tôt.

ENTRETIENS PÉRIODIQUES ET PETITES RÉPARATIONS

Contrôle des plaquettes de frein avant et arrière

FAU00721

Contrôler l'usure des plaquettes de frein avant et arrière aux fréquences spécifiées dans le tableau des entretiens et graissages périodiques.

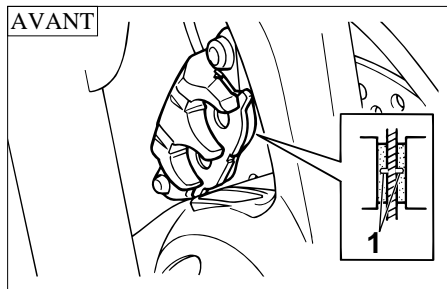

1. Gorge indicatrice d'usure

Plaquettes de frein avant

Sur chaque plaquette de frein avant figure une rainure d'indication d'usure. Les rainures permettent de contrôler l'usure des plaquettes sans devoir démonter le frein. Contrôler l'usure des plaquettes en vérifiant les rainures. Si une plaquette de frein est usée au point que sa rainure a presque disparu, faire remplacer la paire de plaquettes par un concessionnaire Yamaha.

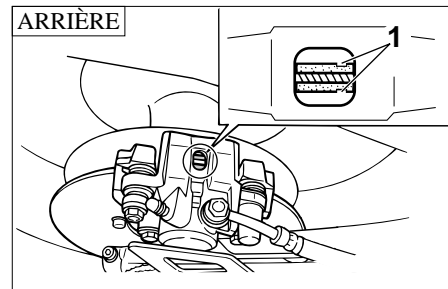

1. Indicateur d'usure

Plaquettes de frein arrière

Chaque plaquette de frein arrière est munie d'un ergot d'indication d'usure. Les ergots permettent de contrôler l'usure des plaquettes sans devoir démonter le frein. Contrôler l'usure des plaquettes en vérifiant la position des ergots tout en actionnant le frein. Si une plaquette de frein est usée au point que l'ergot touche presque le disque de frein, faire remplacer la paire de plaquettes par un concessionnaire Yamaha.

FAU00725

FAU00728

ENTRETIENS PÉRIODIQUES ET PETITES RÉPARATIONS

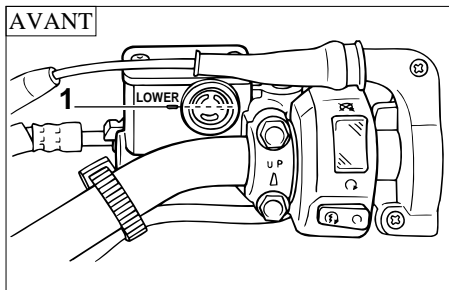

1. Repère de niveau minimum

FAU03776

Contrôle du niveau du liquide de frein

Si le niveau du liquide de frein est insuffisant, des bulles d'air peuvent se former dans le circuit de freinage, ce qui risque de réduire l'efficacité des freins.

Avant de démarrer, s'assurer que le niveau du liquide de frein dépasse le repère de niveau minimum et faire l'appoint, si nécessaire. Un niveau de liquide bas peut signaler la présence d'une fuite ou l'usure des plaquettes. Si le niveau du liquide est bas, il faut contrôler l'usure des plaquettes et l'étanchéité du circuit.

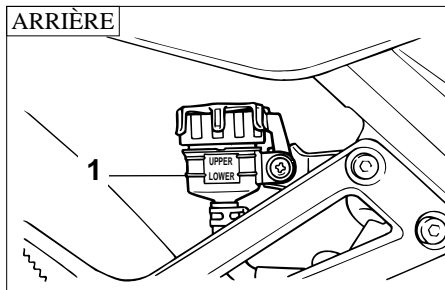

1. Repère de niveau minimum

Prendre les précautions suivantes :

- Avant de vérifier le niveau du liquide, s'assurer que le haut du réservoir de liquide de frein est à l'horizontale.
- Utiliser uniquement le liquide de frein recommandé. Tout autre liquide risque d'abîmer les joints en caoutchouc, ce qui pourrait causer des fuites et nuire au bon fonctionnement du frein.

Liquide de frein recommandé :
DOT 4

- Toujours faire l'appoint avec un liquide de frein du même type que celui qui se trouve dans le circuit. Le mélange de liquides différents risque de provoquer une réaction chimique nuisible au fonctionnement du frein.
- Veiller à ne pas laisser pénétrer d'eau dans le réservoir de liquide de frein. En effet, l'eau abaissera nettement le point d'ébullition du liquide et cela risque de provoquer un bouchon de vapeur ou "vapor lock".
- Le liquide de frein risque d'attaquer les surfaces peintes et le plastique. Toujours essuyer soigneusement toute trace de liquide renversé.
- L'usure des plaquettes de frein entraîne une baisse progressive du niveau du liquide de frein. Cependant, si le niveau du liquide de frein diminue soudainement, il faut faire contrôler le véhicule par un concessionnaire Yamaha.

ENTRETIENS PÉRIODIQUES ET PETITES RÉPARATIONS

FAU003976

Changement du liquide de frein

Faire changer le liquide de frein par un concessionnaire Yamaha aux fréquences spécifiées dans le N.B. figurant après le tableau des entretiens et graissages périodiques. Il convient également de faire remplacer les bagues d'étanchéité de maître-cylindre et d'étrier, ainsi que les durits de frein aux fréquences indiquées ci-dessous ou chaque fois qu'elles sont endommagées ou qu'elles fuient.

- Bagues d'étanchéité : remplacer tous les deux ans.
- Durits de frein : remplacer tous les quatre ans.

FAU00744

Tension de la chaîne de transmission

Contrôler et, si nécessaire, régler la tension de la chaîne de transmission avant chaque départ.

Contrôle de la tension de la chaîne de transmission

1. Placer la moto sur un plan horizontal et veiller à ce qu'elle soit dressée à la verticale.

N.B.: _____

La moto doit être à la verticale et rien ne peut peser sur elle lors du contrôle et du réglage de la tension de la chaîne de transmission.

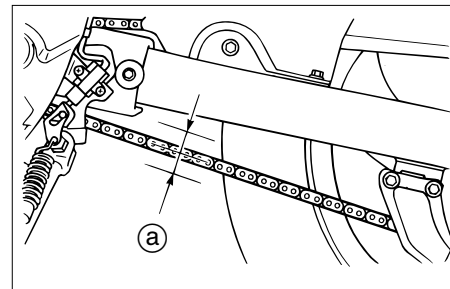

a. Tension de la chaîne de transmission

2. Mettre la boîte de vitesses au point mort.
3. Faire tourner la roue arrière en poussant la moto afin de trouver la partie la plus tendue de la chaîne, puis mesurer la tension comme illustré.

Tension de la chaîne de transmission :
25 à 40 mm

4. Si la tension de la chaîne de transmission est incorrecte, la régler comme suit.

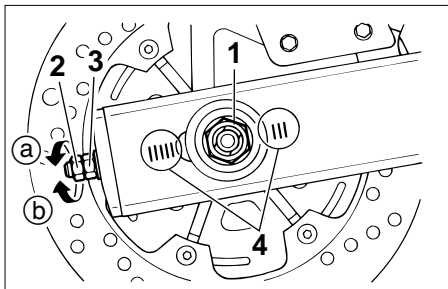

1. Écrou d'axe
2. Contre-écrou
3. Écrou de réglage
4. Repères d'alignement

FAU03752

Réglage de la tension de la chaîne de transmission

1. Desserrer l'écrou d'axe, puis le contre-écrou à chaque extrémité du bras oscillant.
2. Pour tendre la chaîne de transmission, tourner l'écrou de réglage de chaque côté du bras oscillant dans le sens (a). Pour détendre la chaîne, tourner les écrous de réglage dans le sens (b), puis pousser la roue arrière vers l'avant.

N.B.: _____

Se servir des repères d'alignement figurant de part et d'autre du bras oscillant afin de régler les deux écrous de réglage de façon identique, et donc, de permettre un alignement de roue correct.

FC000096

ATTENTION: _____

Une chaîne mal tendue impose des efforts excessifs au moteur et à d'autres organes vitaux, et risque de sauter ou de casser. Pour éviter ce problème, veiller à ce que la tension de la chaîne de transmission soit toujours dans les limites spécifiées.

3. Serrer les contre-écrous, puis serrer l'écrou d'axe au couple de serrage spécifié.

Couple de serrage :
Écrou d'axe :
104 Nm (10,4 m·kgf)

Lubrification de la chaîne de transmission

Il faut nettoyer et lubrifier la chaîne de transmission aux fréquences spécifiées dans le tableau des entretiens et graissages périodiques, sinon elle s'usera rapidement, surtout lors de la conduite dans les régions humides ou poussiéreuses. Entretenir la chaîne de transmission comme suit.

FC000097

ATTENTION: _____

Il faut lubrifier la chaîne de transmission après avoir lavé la moto ou après avoir roulé sous la pluie.

1. Laver la chaîne à l'aide de pétrole et d'une petite brosse à poils doux.

FCA00053

ATTENTION: _____

Ne pas nettoyer la chaîne de transmission à la vapeur, au jet à forte pression ou à l'aide de dissolvants inappropriés, car cela endommagerait ses joints toriques.

ENTRETIENS PÉRIODIQUES ET PETITES RÉPARATIONS

2. Essuyer la chaîne.
3. Lubrifier abondamment la chaîne avec un lubrifiant spécial pour chaîne à joints toriques.

FCA00052

ATTENTION:

Ne pas utiliser de l'huile moteur ni tout autre lubrifiant, car ceux-ci pourraient contenir des additifs qui vont endommager les joints toriques de la chaîne de transmission.

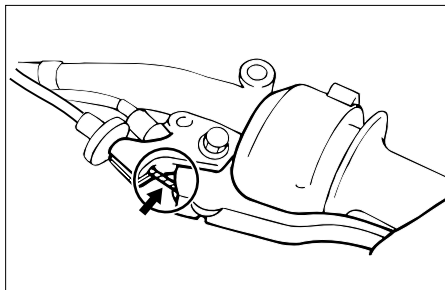

FAU02962

Contrôle et lubrification des câbles

Il faut contrôler le fonctionnement et l'état de tous les câbles de commande avant chaque départ. Il faut en outre lubrifier les câbles et leurs extrémités quand nécessaire. Si un câble est endommagé ou si son fonctionnement est dur, le faire contrôler et remplacer, si nécessaire, par un concessionnaire Yamaha.

Lubrifiant recommandé :
Huile moteur

FW000112

⚠ AVERTISSEMENT

Une gaine endommagée va empêcher le bon fonctionnement du câble et entraînera sa rouille. Remplacer dès que possible tout câble endommagé afin d'éviter de créer un état de conduite dangereux.

ENTRETIENS PÉRIODIQUES ET PETITES RÉPARATIONS

FAU04034

Contrôle et lubrification de la poignée et du câble des gaz

Contrôler le fonctionnement de la poignée des gaz avant chaque départ. Il convient également de lubrifier ou remplacer le câble aux fréquences spécifiées dans le tableau des entretiens et graissages périodiques.

FAU00774

Réglage de la pompe à huile “Autolube”

La pompe à huile “Autolube” est un organe vital du moteur. Celle-ci requiert un réglage très précis qui doit être effectué par un concessionnaire Yamaha aux fréquences spécifiées dans le tableau des entretiens et graissages périodiques.

ENTRETIENS PÉRIODIQUES ET PETITES RÉPARATIONS

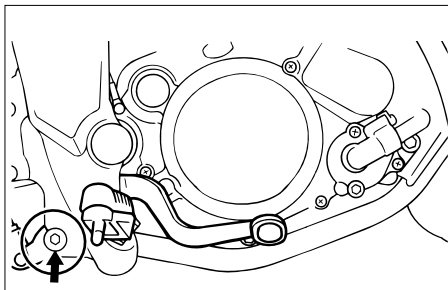

FAU03370

Contrôle et lubrification de la pédale de frein et du sélecteur

Contrôler le fonctionnement de la pédale de frein et du sélecteur avant chaque départ et lubrifier les articulations quand nécessaire.

Lubrifiant recommandé :
Graisse à base de savon au
lithium
(graisse universelle)

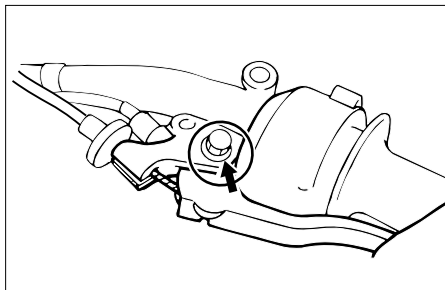

FAU03164

Contrôle et lubrification des leviers de frein et d'embrayage

Contrôler le fonctionnement du levier de frein et d'embrayage avant chaque départ et lubrifier les articulations de levier quand nécessaire.

Lubrifiant recommandé :
Graisse à base de savon au
lithium
(graisse universelle)

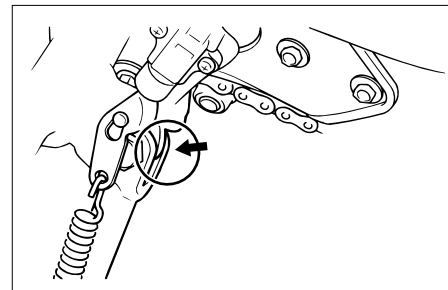

FAU03165

Contrôle et lubrification de la béquille latérale

Contrôler le fonctionnement de la béquille latérale avant chaque départ et lubrifier son articulation et les points de contact des surfaces métalliques quand nécessaire.

FW000113

⚠ AVERTISSEMENT

Si la béquille latérale ne se déploie et ne se replie pas en douceur, la faire contrôler et, si nécessaire, réparer par un concessionnaire Yamaha.

ENTRETIENS PÉRIODIQUES ET PETITES RÉPARATIONS

Lubrifiant recommandé :
Graisse à base de savon au
lithium
(graisse universelle)

FAU03166

Lubrification de la suspension arrière

Lubrifier les articulations de la suspension arrière aux fréquences spécifiées dans le tableau des entretiens et graissages périodiques.

Lubrifiant recommandé :
Graisse à base de savon au
lithium
(graisse universelle)

FAU02939

Contrôle de la fourche

Il faut contrôler l'état et le fonctionnement de la fourche en procédant comme suit aux fréquences spécifiées dans le tableau des entretiens et graissages périodiques.

Contrôle de l'état général

FW000115

⚠ AVERTISSEMENT

Caler soigneusement la moto pour qu'elle ne puisse se renverser.

S'assurer que les tubes plongeurs ne sont ni griffés ni endommagés et que les fuites d'huile ne sont pas importantes.

ENTRETIENS PÉRIODIQUES ET PETITES RÉPARATIONS

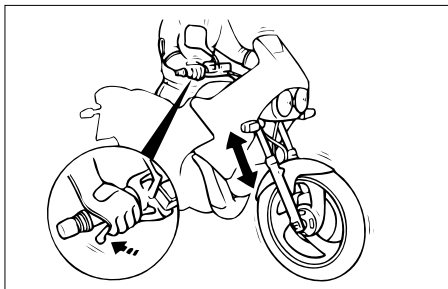

Contrôle du fonctionnement

1. Placer la moto sur un plan horizontal et veiller à ce qu'elle soit dressée à la verticale.
2. Tout en actionnant le frein avant, appuyer fermement à plusieurs reprises sur le guidon afin de contrôler si la fourche se comprime et se détend en douceur.

FC000098

ATTENTION:

Si la fourche est endommagée ou si elle ne fonctionne pas en douceur, la faire contrôler et, si nécessaire, réparer par un concessionnaire Yamaha.

FAU00794

Contrôle de la direction

Des roulements de direction usés ou desserrés peuvent représenter un danger. Il convient dès lors de vérifier le fonctionnement de la direction en procédant comme suit aux fréquences spécifiées dans le tableau des entretiens et graissages périodiques.

1. Placer une cale sous le moteur afin de surélever la roue avant.

FW000115

⚠ AVERTISSEMENT

Caler soigneusement la moto pour qu'elle ne puisse se renverser.

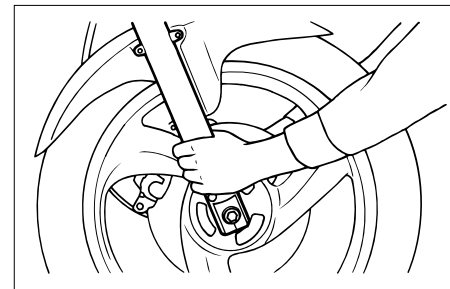

2. Maintenir la base des bras de fourche et essayer de les déplacer vers l'avant et l'arrière. Si un jeu quelconque est ressenti, faire contrôler et, si nécessaire, réparer la direction par un concessionnaire Yamaha.

FAU001144

Contrôle des roulements de roue

Contrôler les roulements de roue avant et arrière aux fréquences spécifiées dans le tableau des entretiens et graissages périodiques. Si le moyeu de roue a du jeu ou si la roue ne tourne pas régulièrement, faire contrôler les roulements de roue par un concessionnaire Yamaha.

FAU00800

Batterie

Cette moto est équipée d'une batterie de type étanche et celle-ci ne requiert aucun entretien. Il n'est donc pas nécessaire de contrôler le niveau d'électrolyte ni d'ajouter de l'eau distillée.

FC000101

ATTENTION:

Ne jamais enlever le capuchon d'étanchéité des éléments de la batterie, sous peine d'endommager la batterie de façon irréversible.

FW000116

⚠ AVERTISSEMENT

- L'électrolyte de batterie est extrêmement toxique, car l'acide sulfurique qu'il contient peut causer de graves brûlures. Éviter tout contact d'électrolyte avec la peau, les yeux ou les vêtements et toujours se protéger les yeux lors de travaux à proximité d'une batterie. En cas de contact avec de l'électrolyte, effectuer les **PREMIERS SOINS** suivants.
- **EXTERNE** : rincer abondamment à l'eau courante.

- **INTERNE** : boire beaucoup d'eau ou de lait et consulter immédiatement un médecin.
- **YEUX** : rincer à l'eau courante pendant 15 minutes et consulter rapidement un médecin.
- Les batteries produisent de l'hydrogène, un gaz inflammable. Éloigner la batterie des étincelles, flammes, cigarettes, etc. et toujours veiller à bien ventiler la pièce où l'on recharge une batterie, si la charge est effectuée dans un endroit clos.
- **TENIR TOUTE BATTERIE HORS DE PORTÉE DES ENFANTS.**

ENTRETIENS PÉRIODIQUES ET PETITES RÉPARATIONS

Chargement de la batterie

Confier la charge de la batterie à un concessionnaire Yamaha dès que possible si elle semble être déchargée. Ne pas oublier qu'une batterie se décharge plus rapidement si la moto est équipée d'accessoires électriques.

Conservation de la batterie

1. Quand la moto est remise pendant un mois ou plus, déposer la batterie, la recharger complètement et la ranger dans un endroit frais et sec.
2. Quand la batterie est remise pour plus de deux mois, il convient de la contrôler au moins une fois par mois et de la recharger quand nécessaire.
3. Charger la batterie au maximum avant de la remonter sur le véhicule.
4. Après avoir remonté la batterie, toujours veiller à connecter correctement ses câbles aux bornes.

FC000102

ATTENTION:

- **Toujours veiller à ce que la batterie soit chargée. Remiser une batterie déchargée risque de l'endommager de façon irréversible.**
- **Utiliser un chargeur spécial à tension constante pour charger les batteries étanches (MF). L'utilisation d'un chargeur de batterie conventionnel va endommager la batterie. Si l'on ne peut se procurer un chargeur de batterie étanche, il est indispensable de faire charger la batterie par un concessionnaire Yamaha.**

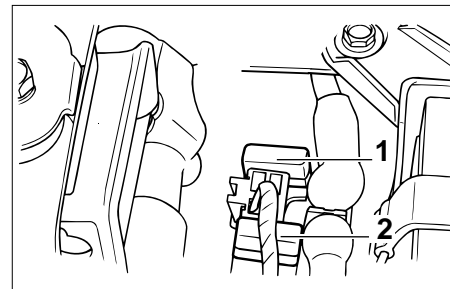

1. Fusible
2. Fusible de recharge

FAU01876

Remplacement du fusible

Le boîtier du fusible se trouve sous la selle. (Voir les explications relatives à la dépose et à la mise en place de la selle à la page 3-12.)

Si le fusible est grillé, le remplacer comme suit.

1. Tourner la clé de contact sur "OFF" et éteindre tous les circuits électriques.
2. Retirer le fusible grillé et le remplacer par un fusible neuf de l'ampérage spécifié.

Fusible spécifié :
20 A

ENTRETIENS PÉRIODIQUES ET PETITES RÉPARATIONS

FC000103

ATTENTION:

Ne pas utiliser de fusible de calibre supérieur à celui recommandé afin d'éviter de gravement endommager l'équipement électrique, voire de provoquer un incendie.

3. Tourner la clé de contact sur "ON" et allumer tous les circuits électriques afin de vérifier si l'équipement électrique fonctionne.
4. Si le fusible neuf grille immédiatement, faire contrôler l'équipement électrique par un concessionnaire Yamaha.

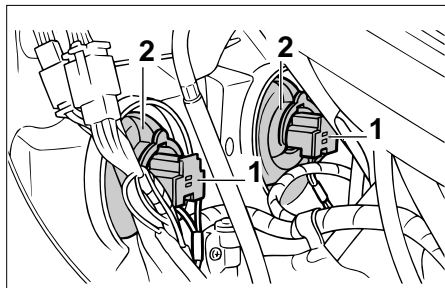

1. Connecteur de phare
2. Cache du support d'ampoule

FAU01079

Remplacement d'une ampoule de phare

Cette moto est équipée de phares à ampoule de quartz. Si une ampoule de phare grille, la remplacer comme suit.

1. Déposer le carénage A. (Voir les explications relatives à sa dépose et sa mise en place à la page 6-6.)
2. Déconnecter la fiche rapide du phare, puis déposer la protection de l'ampoule.
3. Retirer le porte-ampoule en procédant comme illustré, puis retirer l'ampoule défectueuse.

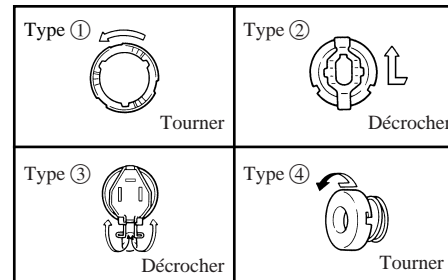

N.B.:

Le procédé de retrait varie en fonction du type de porte-ampoule dont le phare est équipé.

FW000119

⚠ AVERTISSEMENT

Une ampoule de phare devient brûlante rapidement après avoir été allumée. Il faut donc tenir tout produit inflammable à distance et attendre qu'elle ait refroidi avant de la toucher.

4. Monter une ampoule neuve et la fixer à l'aide du porte-ampoule.

ENTRETIENS PÉRIODIQUES ET PETITES RÉPARATIONS

FAU01078

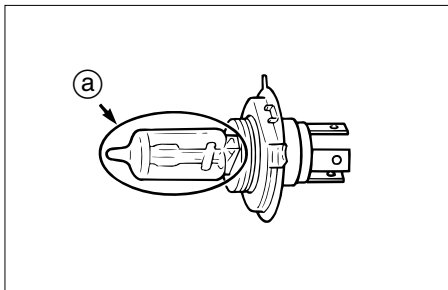

a. Ne pas toucher le verre de l'ampoule.

FC000105

ATTENTION:

Ne jamais toucher le verre d'une ampoule de phare afin de ne pas laisser de résidus gras. La graisse réduit la transparence du verre mais aussi la luminosité de l'ampoule, ainsi que sa durée de service. Nettoyer soigneusement toute crasse ou trace de doigts sur l'ampoule avec un chiffon imbibé d'alcool ou de diluant pour peinture.

7. Si nécessaire, faire régler le faisceau de phare par un concessionnaire Yamaha.

Remplacement de l'ampoule du feu arrière/stop

1. Déposer la selle. (Voir les explications relatives à la dépose et à la mise en place de la selle à la page 3-12.)
2. Déposer le cache A. (Voir les explications relatives à la dépose et à la mise en place à la page 6-6.)

5. Monter la protection de l'ampoule, puis connecter la fiche rapide.
6. Reposer le carénage.

ENTRETIENS PÉRIODIQUES ET PETITES RÉPARATIONS

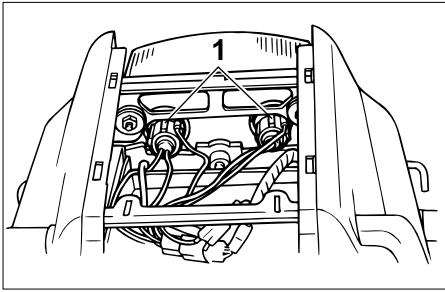

1. Douille

- Retirer la douille, attachée à l'ampoule, en la tournant dans le sens inverse des aiguilles d'une montre.
- Retirer l'ampoule défectueuse en l'enfonçant et en la tournant dans le sens inverse des aiguilles d'une montre.
- Monter une ampoule neuve dans la douille, l'enfoncer et la tourner à fond dans le sens des aiguilles d'une montre.
- Reposer la douille, attachée à l'ampoule, en la tournant dans le sens des aiguilles d'une montre.
- Reposer le cache et la selle.

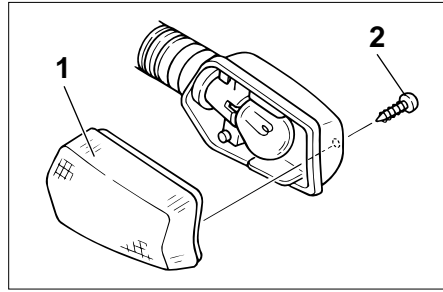

- Lentille
- Vis

FAU03497

Remplacement d'une ampoule de clignotant

- Retirer la lentille du clignotant après avoir retiré la vis.

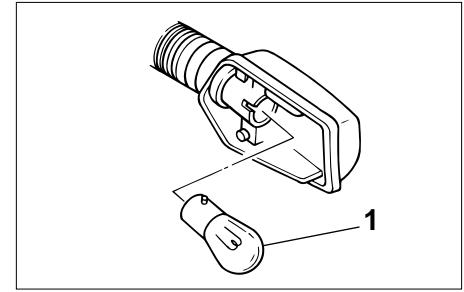

1. Ampoule

- Retirer l'ampoule défectueuse en l'enfonçant et en la tournant dans le sens inverse des aiguilles d'une montre.
- Monter une ampoule neuve dans la douille, l'enfoncer et la tourner à fond dans le sens des aiguilles d'une montre.
- Remettre la lentille en place et la fixer à l'aide de la vis.

FCA00065

ATTENTION:

Ne pas serrer la vis à l'excès afin de ne pas risquer de casser la lentille.

ENTRETIENS PÉRIODIQUES ET PETITES RÉPARATIONS

FAU01579

Calage de la moto

Ce modèle n'étant pas équipé d'une béquille centrale, il convient de prendre les précautions suivantes avant de démonter une roue ou avant d'effectuer tout autre travail qui requiert de dresser la moto à la verticale. Vérifier si la moto est stable et à la verticale avant de commencer l'entretien. Une solide caisse en bois placée sous le moteur peut améliorer la stabilité.

Entretien de la roue avant

1. Immobiliser l'arrière de la moto à l'aide d'une béquille de levage, si l'on dispose de deux béquilles de levage, ou en plaçant un cric de moto sous le cadre, devant la roue arrière.
2. Se servir ensuite d'une béquille de levage pour surélever la roue avant.

Entretien de la roue arrière

Surélever la roue arrière à l'aide d'une béquille de levage, si disponible, ou en plaçant un cric de moto des deux côtés du cadre, devant la roue arrière ou des deux côtés du bras oscillant.

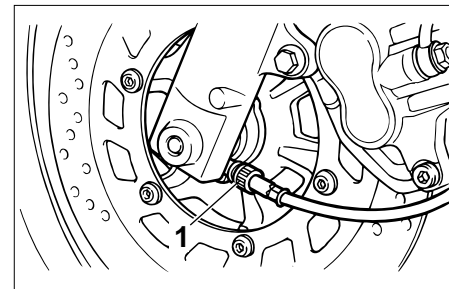

1. Câble du compteur de vitesse

FAU03239

Roue avant

Dépose de la roue avant

FW000122

⚠ AVERTISSEMENT

- Il est préférable de confier tout travail sur la roue à un concessionnaire Yamaha.
- Caler soigneusement la moto pour qu'elle ne puisse se renverser.

1. Débrancher le câble du compteur de vitesse de la roue avant.

ENTRETIENS PÉRIODIQUES ET PETITES RÉPARATIONS

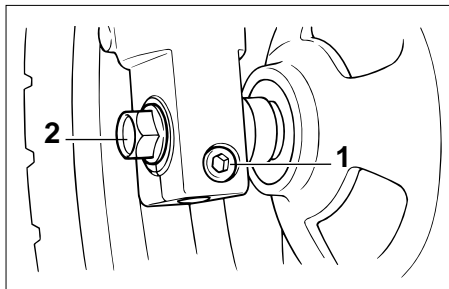

1. Boulon de pincement
2. Axe de roue

2. Desserrer la vis de pincement de l'axe de roue, puis l'axe de roue.
3. Surélever la roue avant en procédant comme expliqué à la page 6-37.
4. Extraire l'axe, puis déposer la roue.

FCA00048

ATTENTION:

Ne pas actionner le frein après la dépose de la roue et du disque de frein, car les plaquettes risquent de se rapprocher à l'excès.

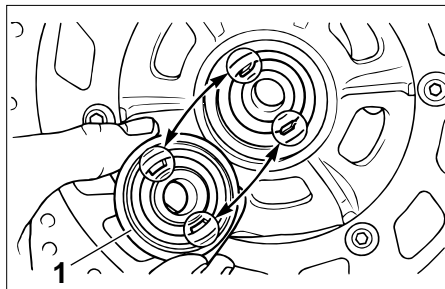

1. Prise du compteur de vitesse

FAU04273

Mise en place de la roue avant

1. Monter la prise du compteur de vitesse sur le moyeu de roue en veillant à engager les ergots dans les fentes.
2. Soulever la roue entre les bras de fourche.

N.B.:

Veiller à laisser un écart suffisant entre les plaquettes de frein avant d'insérer le disque de frein et veiller à aligner la fente de la prise du compteur de vitesse sur la retenue du bras de fourche.



1. Retenue

3. Insérer l'axe de roue.
4. Reposer la roue avant sur le sol.
5. Serrer l'axe de roue au couple spécifié.

Couple de serrage :

Axe de roue :

59 Nm (5.9 m·kgf)

6. Serrer la vis de pincement de l'axe de roue avant au couple spécifié.
7. Appuyer fermement à quelques reprises sur le guidon afin de contrôler le bon fonctionnement de la fourche.

ENTRETIENS PÉRIODIQUES ET PETITES RÉPARATIONS

Couple de serrage :
Vis de pincement d'axe de
roue avant :
20 Nm (2.0 m·kgf)

8. Brancher le câble de compteur de vitesse.

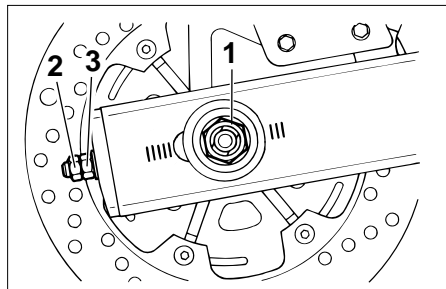

1. Écrou d'axe
2. Contre-écrou
3. Écrou de réglage

FAU03755

Roue arrière

Dépose de la roue arrière

FW000122

⚠ AVERTISSEMENT

- Il est préférable de confier tout travail sur la roue à un concessionnaire Yamaha.
- Caler soigneusement la moto pour qu'elle ne puisse se renverser.

1. Desserrer l'écrou d'axe.

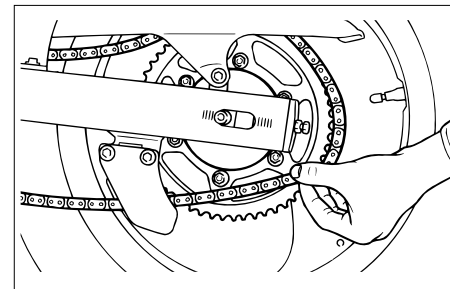

2. Soulever la roue arrière en procédant comme expliqué à la page 6-37.
3. Enlever l'écrou d'axe.
4. Desserrer le contre-écrou et l'écrou de réglage de la chaîne de transmission figurant à chaque extrémité du bras oscillant.
5. Pousser la roue vers l'avant, puis séparer la chaîne de transmission de la couronne arrière.

N.B.: _____

Il n'est pas nécessaire de démonter la chaîne pour déposer et reposer la roue arrière.

ENTRETIENS PÉRIODIQUES ET PETITES RÉPARATIONS

6. Extraire l'axe tout en maintenant l'étrier de frein.
7. Déposer la roue.

FCA00048

ATTENTION:

Ne pas actionner le frein après la dépose de la roue et du disque de frein, car les plaquettes risquent de se rapprocher à l'excès.

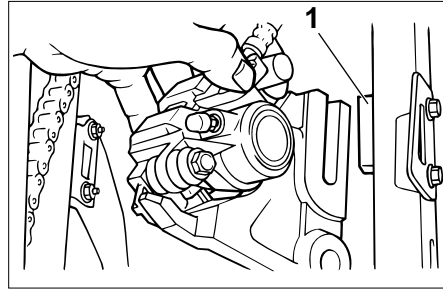

1. Retenue

FAU01620

Mise en place de la roue arrière

1. Monter l'étrier de frein sur le bras oscillant comme illustré.

N.B.:

S'assurer que la fente du support d'étrier de frein s'aligne sur la retenue du bras oscillant.

2. Monter la chaîne de transmission sur la couronne arrière.
3. Insérer l'axe de roue par le côté gauche, monter l'écrou d'axe, puis reposer la roue arrière sur le sol.

N.B.:

Veiller à laisser un écart suffisant entre les plaquettes de frein avant de monter le disque de frein entre les plaquettes.

4. Régler la tension de la chaîne de transmission. (Voir les explications relatives au réglage de la tension de la chaîne de transmission à la page 6-26.)
5. Serrer l'écrou d'axe au couple de serrage spécifié.

Couple de serrage :

Écrou d'axe :

104 Nm (10,4 m·kgf)

ENTRETIENS PÉRIODIQUES ET PETITES RÉPARATIONS

FAU03087

Diagnostic de pannes

Bien que les véhicules Yamaha subissent une inspection rigoureuse à la sortie d'usine, une panne peut toujours survenir. Toute défectuosité des systèmes d'alimentation, de compression ou d'allumage, par exemple, peut entraîner des problèmes de démarrage et une perte de puissance.

Les schémas de diagnostic de pannes ci-après permettent d'effectuer rapidement et en toute facilité le contrôle de ces organes vitaux. Si une réparation quelconque est requise, confier la moto à un concessionnaire Yamaha, car ses techniciens qualifiés disposent des connaissances, du savoir-faire et des outils nécessaires à son entretien adéquat.

Pour tout remplacement, utiliser exclusivement des pièces Yamaha d'origine. En effet, les pièces d'autres marques peuvent sembler identiques, mais elles sont souvent de moindre qualité. Ces pièces s'useront donc plus rapidement et leur utilisation pourrait entraîner des réparations onéreuses.

Schémas de diagnostic de pannes

Problèmes de démarrage ou mauvais rendement du moteur

⚠ AVERTISSEMENT

Ne jamais contrôler le circuit de carburant en fumant, ou à proximité d'une flamme.

1. Carburant

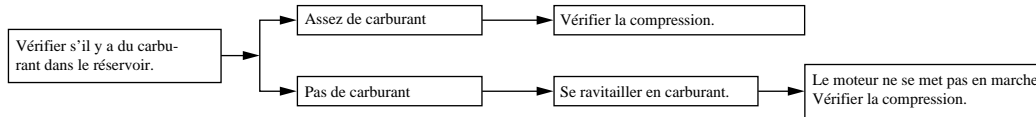

2. Compression

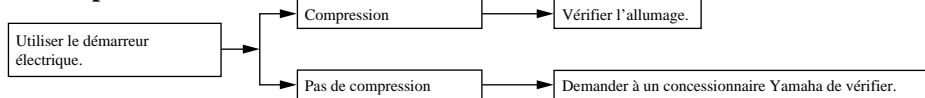

3. Allumage

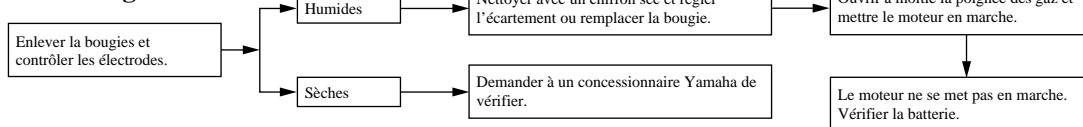

4. Batterie

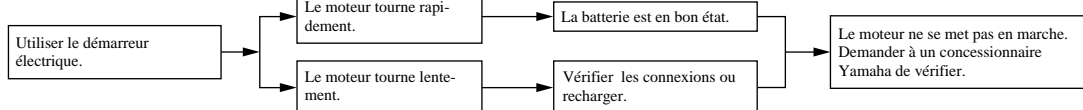

ENTRETIENS PÉRIODIQUES ET PETITES RÉPARATIONS

Surchauffe du moteur

FW000070

⚠ AVERTISSEMENT

- Ne pas enlever le bouchon du radiateur quand le moteur et le radiateur sont chauds. Du liquide chaud et de la vapeur risquent de jaillir sous forte pression et de provoquer des brûlures. Veiller à attendre que le moteur ait refroidi.
- Après avoir retiré la vis de retenue du bouchon du radiateur, poser un chiffon épais ou une serviette sur celui-ci, puis le tourner lentement dans le sens inverse des aiguilles d'une montre jusqu'au point de détente afin de faire tomber la pression résiduelle. Une fois que le sifflement s'est arrêté, appuyer sur le bouchon tout en le tournant dans le sens inverse des aiguilles d'une montre, puis l'enlever.

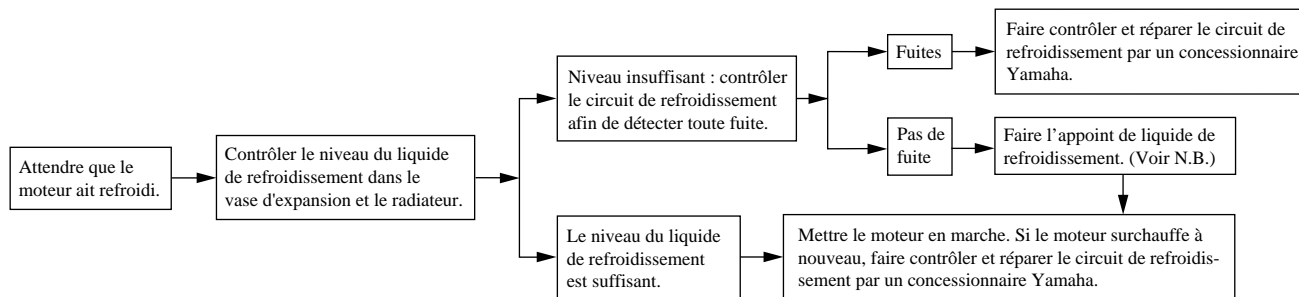

N.B.:

Si le liquide de refroidissement recommandé n'est pas disponible, on peut utiliser de l'eau du robinet, à condition de la remplacer dès que possible par le liquide prescrit.

Soin

Un des attraits incontestés de la moto réside dans la mise à nu de son anatomie, mais cette exposition est toutefois source de vulnérabilité. Rouille et corrosion peuvent apparaître, même sur des pièces de très bonne qualité. Si un tube d'échappement rouillé peut passer inaperçu sur une voiture, l'effet sur une moto est plutôt disgracieux. Un entretien adéquat régulier lui permettra non seulement de conserver toute son allure et ses performances et de prolonger sa durée de service, mais est également indispensable afin de conserver les droits de la garantie.

Avant le nettoyage

1. Une fois le moteur refroidi, recouvrir la sortie du pot d'échappement à l'aide d'un sachet en plastique.
2. S'assurer que tous les capuchons et couvercles, le capuchon de bougie ainsi que les fiches rapides et connecteurs électriques sont fermement et correctement installés.
3. Éliminer les taches tenaces, telles que de l'huile carbonisée sur le carter moteur, à l'aide d'un dégraissant et d'une brosse en veillant à ne jamais en appliquer sur les joints, les pignons, la chaîne de transmission et les axes de roue. Toujours rincer la crasse et le dégraissant à l'eau.

Nettoyage

FCA00010

ATTENTION:

- **Éviter de nettoyer les roues, surtout celles à rayons, avec des produits nettoyants trop acides. S'il s'avère nécessaire d'utiliser ce type de produit afin d'éliminer des taches tenaces, veiller à ne pas l'appliquer plus longtemps que prescrit. Rincer ensuite abondamment à l'eau, sécher immédiatement, puis vaporiser un produit anticorrosion.**
- **Un nettoyage inapproprié risque d'endommager les pièces en plastique, telles que bulle ou pare-brise, carénages et caches. Nettoyer les pièces en plastique exclusivement avec des chiffons ou éponges et de l'eau et des détergents doux.**

SOIN ET REMISAGE DE LA MOTO

- Éviter tout contact de produits chimiques mordants sur les pièces en plastique. Ne pas utiliser des chiffons ou éponges imbibés de produits nettoyants abrasifs, de dissolvant ou diluant, de carburant, d'agents dérouilleurs ou antirouille, d'antigel ou d'électrolyte.
- Ne pas utiliser des portiques de lavage à eau à haute pression ou au jet de vapeur. Cela provoquerait des infiltrations d'eau qui endommageraient les pièces suivantes : joints (de roulements de roue, de roulement de bras oscillant, de fourche et de freins), composants électriques (fiches rapides, connecteurs, instruments, contacteurs et feux) et les mises à l'air.

- Motos équipées d'un pare-brise ou d'une bulle : ne pas utiliser de produits de nettoyage abrasifs ni des éponges dures afin d'éviter de griffer ou de ternir. Certains produits de nettoyage pour plastique risquent de griffer le pare-brise ou la bulle. Faire un essai sur une zone en dehors du champ de vision afin de s'assurer que le produit ne laisse pas de trace. Si la bulle ou le pare-brise est griffé, utiliser un bon agent de polissage pour plastiques après le nettoyage.

Après utilisation dans des conditions normales

Nettoyer la crasse à l'aide d'eau chaude, d'un détergent doux et d'une éponge douce et propre, puis rincer abondamment à l'eau claire. Recourir à une brosse à dents ou à un rince-bouteilles pour nettoyer les pièces d'accès difficile. Pour faciliter l'élimination des taches plus tenaces et des insectes, déposer un chiffon humide sur ceux-ci quelques minutes avant de procéder au nettoyage.

Après utilisation sous la pluie, à proximité de la mer ou sur des routes salées

L'eau accentue l'effet corrosif du sel marin et du sel répandu sur les routes en hiver. Il convient dès lors d'effectuer les travaux suivants après chaque randonnée sous la pluie, à proximité de la mer ou sur des routes salées.

N.B.:

Il peut rester des traces du sel répandu sur les routes bien après la venue du printemps.

1. Nettoyer la moto à l'eau froide savonneuse en veillant à ce que le moteur soit froid.

FCA00012

ATTENTION:

Ne pas utiliser d'eau chaude, car celle-ci augmenterait l'action corrosive du sel.

2. Protéger le véhicule de la corrosion en vaporisant un produit anti-corrosion sur toutes les surfaces métalliques, y compris les surfaces chromées ou nickelées.

Après le nettoyage

1. Sécher la moto à l'aide d'une peau de chamois ou d'un tissu absorbant.
2. Sécher immédiatement la chaîne de transmission et la lubrifier afin de prévenir la rouille. 3.
Frotter les pièces en chrome, en aluminium ou en acier inoxydable, y compris le système d'échappement, à l'aide d'un produit d'entretien pour chrome. Cela permettra même d'éliminer des pièces en acier inoxydable les décolorations dues à la chaleur.
4. Une bonne mesure de prévention contre la corrosion consiste à vaporiser un produit anticorrosion sur toutes les surfaces métalliques, y compris les surfaces chromées ou nickelées.
5. Les taches qui subsistent peuvent être éliminées en pulvérisant de l'huile.
6. Retoucher les griffes et légers coups occasionnés par les gravillons, etc.
7. Appliquer de la cire sur toutes les surfaces peintes.

8. Veiller à ce que la moto soit parfaitement sèche avant de la remiser ou de la couvrir.

FWA00001

⚠ AVERTISSEMENT

- **S'assurer de ne pas avoir appliqué d'huile ou de cire sur les freins et les pneus. Si nécessaire, nettoyer les disques et les garnitures de frein à l'aide d'un produit spécial pour disque de frein ou d'acétone, et nettoyer les pneus à l'eau chaude et au détergent doux.**
- **Effectuer ensuite un test de conduite afin de vérifier le freinage et la prise de virages.**

ATTENTION:

- **Pulvériser modérément huile et cire et bien essuyer tout excès.**
- **Ne jamais enduire les pièces en plastique ou en caoutchouc d'huile ou de cire. Recourir à un produit spécial.**
- **Éviter l'emploi de produits de polissage mordants, car ceux-ci attaquent la peinture.**

N.B.:

Pour toute question relative au choix et à l'emploi des produits d'entretien, consulter un concessionnaire Yamaha.

SOIN ET REMISAGE DE LA MOTO

Remisage

Remisage de courte durée

Veiller à remiser la moto dans un endroit frais et sec. Si les conditions de remisage l'exigent (poussière excessive, etc.), couvrir la moto d'une housse poreuse.

FCA00014

ATTENTION:

- **Entreposer la moto dans un endroit mal aéré ou la recouvrir d'une bâche alors qu'elle est mouillée provoqueront des infiltrations et de la rouille.**
 - **Afin de prévenir la rouille, éviter l'entreposage dans des caves humides, des étables (en raison de la présence d'ammoniaque) et à proximité de produits chimiques.**
-

Remisage de longue durée

Avant de remiser la moto pour plusieurs mois :

1. Suivre toutes les instructions de la section "Soin" de ce chapitre.
2. Pour les motos équipées d'un robinet de carburant disposant d'une position "OFF" : Placer la manette du robinet de carburant sur "OFF".
3. Vidanger la cuve du carburateur en dévissant la vis de vidange afin de prévenir toute accumulation de dépôts. Verser le carburant ainsi vidangé dans le réservoir de carburant.
4. Faire le plein de carburant et, si disponible, ajouter un stabilisateur de carburant afin d'éviter que le réservoir ne rouille et que le carburant ne se dégrade.
5. Effectuer les étapes ci-dessous afin de protéger le cylindre, les segments, etc. de la corrosion.

- a. Retirer le capuchon de bougie et déposer la bougie.
- b. Verser une cuillerée à café d'huile moteur dans l'orifice de bougie.
- c. Remonter le capuchon de bougie sur la bougie et placer cette dernière sur la culasse de sorte que ses électrodes soient mises à la terre. (Cette technique permettra de limiter la production d'étincelles à l'étape suivante.)
- d. Faire tourner le moteur à plusieurs reprises à l'aide du démarreur. (Ceci permet de répartir l'huile sur la paroi du cylindre.)
- e. Retirer le capuchon de la bougie, installer cette dernière et monter ensuite le capuchon.

FWA00003

⚠ AVERTISSEMENT

Avant de faire tourner le moteur, veiller à mettre les électrodes de bougie à la masse afin d'éviter la production d'étincelles, car celles-ci pourraient être à l'origine de dégâts et de brûlures.

6. Lubrifier tous les câbles de commande ainsi que les articulations de tous les leviers, pédales, du sélecteur et de la béquille latérale et/ou centrale.
7. Vérifier et, si nécessaire, régler la pression de gonflage des pneus, puis élever la moto de sorte que ses deux roues soient au-dessus du sol. S'il n'est pas possible d'élever les roues, les tourner quelque peu chaque mois de sorte que l'humidité ne se concentre pas en un point précis des pneus.
8. Recouvrir la sortie du pot d'échappement à l'aide d'un sachet en plastique afin d'éviter toute infiltration d'eau.
9. Déposer la batterie et la recharger complètement. La conserver dans un endroit à l'abri de l'humidité et la recharger une fois par mois. Ne pas conserver la batterie dans un endroit excessivement chaud ou froid (moins de 0 °C ou plus de 30 °C). Pour plus d'informations au sujet de l'entreposage de la batterie, se reporter à la page 6-33.

N.B.: _____
Effectuer toutes les réparations nécessaires avant de remettre la moto.

CARACTÉRISTIQUES

Caractéristiques

Modèle	TDR125
Dimensions	
Longueur hors-tout	2.120 mm (F, GB, IRL, B, P, GR, E) 2.185 mm (S, SF, D, CH, A)
Largeur hors-tout	840 mm
Hauteur hors-tout	1.295 mm
Hauteur de la selle	850 mm
Empattement	1.405 mm
Garde au sol	270 mm
Rayon de braquage minimal	2.200 mm
Poids net (avec pleins d'huile et de carburant)	135 kg 136 kg (CH, A)
Moteur	
Type de moteur	2-temps essence, refroidissement par liquide
Disposition des cylindres	Monocylindre, Incline
Cylindrée	125 cm ³
Alésage × course	56,0 × 50,7 mm
Taux de compression	6,6:1
Système de démarrage	Démarrreur électrique
Système de graissage	Indépendant (Yamaha Autolube)

Huile du moteur (2-temps)

Type	Huile Yamalube 2T ou une huile moteur 2 temps de qualité équivalente
Capacité	
Quantité totale	1,2 l

Huile de transmission

Type:	Huile de moteur SAE 10W30 SE
Capacité:	
Vidange periodique	0,75 l
Quantité totale	0,8 l

Capacité du radiateur

(Toutes les tuyauteries comprises) 1,05L

Filtre à air

Element type humide

Carburant

Type	ESSENCE NORMALE SANS PLOMB UNIQUEMENT
Capacité du réservoir	11 l
Quantité de la réserve	2,2 l

Carburateurs

Fabricant	MIKUNI
Type × quantité	TM28SS × 1

Bougies

Fabricant/type	NGK/BR9ES
Écartement des électrodes	0,7 à 0,8 mm

Embrayage

Humide, multi-disque

Transmission

Système de réduction primaire	Engrenage hélicoïdal
Taux de réduction primaire	71/22 (3,227)
Système de réduction secondaire	Entraînement par chaîne
Taux de réduction secondaire	3,563
Nbre de dents de pignon de chaîne de transmission (avant/arrière)	57/16
Type de boîte de vitesses	Prise constante, 6-rapport
Commande	Pied gauche
Taux de réduction	1ère 2,833
	2e 1,875
	3e 1,412
	4e 1,143
	5e 0,957
	6e 0,818

Partie cycle

Type de cabre	Simple berceau
Angle de chasse	26°
Chasse	116 mm

Pneu

Avant

Type	Sans chambre à air
Taille	100/90-18 56P ou 100/90-18 M/C 56P
Fabricant/ modèle	BRIDGESTONE / TW53 DUNLOP / D602F

Arrière

Type	Sans chambre à air
Taille	130/80-17 65P ou 130/80-17 M/C 65P
Fabricant/ modèle	BRIDGESTONE / TW54 DUNLOP / D602

Charge maximale*

180 kg
179 kg (CH, A)

Pression (à froid)

Jusqu' à 90 kg*

Avant	175 kPa (1,75 kg/cm ² , 1,75 bar)
Arrière	200 kPa (2,00 kg/cm ² , 2,00 bar)

Entre 90 kg et la charge maximale*

Avant	175 kPa (1,75 kg/cm ² , 1,75 bar)
Arrière	225 kPa (2,25 kg/cm ² , 2,25 bar)

* La charge est le poids total des bagages, du pilote, du passager et des accessoires.

CARACTÉRISTIQUES

Roues

Avant

Type	Moulée
Taille	18 × MT2,15 ou 18 M/C × MT2,15

Arrière

Type	Moulée
Taille	17 × MT2,50 ou 17 M/C × MT2,50

Freins

Avant

Type	Simple, Frein à disque
Commande	Main droite
Liquide	DOT 4

Arrière

Type	Simple, Frein à disque
Commande	Pied droit
Liquide	DOT 4

Suspension

Avant

Type	Fourche télescopique
------	----------------------

Arrière

Type	Bras oscillant (Monocross)
------	----------------------------

Ressort/mortisseur

Avant

Type	Ressort hélicoïdal/ amortisseur à huile
------	--

Arrière

Type	Ressort hélicoïdal à gaz et huile/ amortisseur à huile
------	---

Débattement de roue

Avant	180 mm
-------	--------

Arrière	180 mm
---------	--------

Partie électrique

Système d'allumage	CDI
--------------------	-----

Système de charge

Type	Magnéto C.A.
Puissance standard	14 V, 12A @ 5.000 tr/mn

Batterie

Type	YTX5L-BS
Voltage, capacité	12 V, 4 AH

Type de phare	Halogène
Voltage et wattage d'ampoule × quantité	
Phare	12 V, 60/55W × 2 12 V, 35/35W × 2 (GB, IRL)
Feu arrière/frein	12 V, 5W/21W × 2
Clignotants avant	12 V, 21W × 4
Clignotants arrière	12 V, 21W × 4
Feu de stationnement	12 V, 4W × 2 12 V, 3,4W × 2 (GB, IRL)
Éclairage des instruments	12 V, 3,4W × 3
Témoin de point mort	12 V, 3,4W × 1
Témoin de feu de route	12 V, 3,4W × 1
Témoin de niveau d'huile	12 V, 3,4W × 1
Témoin des clignotants	12 V, 3,4W × 1
Fusible	20A

FAU02944

Numéros d'identification

Inscrire le numéro d'identification de la clé, le numéro d'identification du véhicule et les codes figurant sur l'étiquette du modèle aux emplacements prévus, pour référence lors de la commande de pièces de rechange auprès d'un concessionnaire Yamaha ou en cas de vol du véhicule.

1. NUMÉRO D'IDENTIFICATION DE LA CLÉ :

2. NUMÉRO D'IDENTIFICATION DU VÉHICULE :

3. RENSEIGNEMENTS FOURNIS SUR L'ÉTIQUETTE DE MODÈLE :

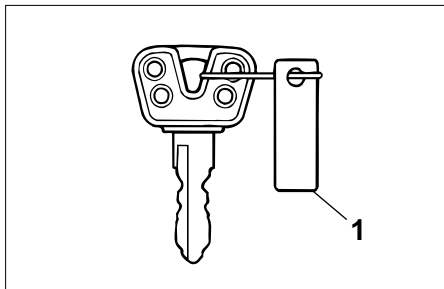

1. Numéro d'identification de la clé

FAU01041

Numéro d'identification de la clé

Le numéro d'identification de la clé est poinçonné sur l'onglet de la clé.

Inscrire ce numéro à l'endroit prévu et s'y référer lors de la commande d'une nouvelle clé.

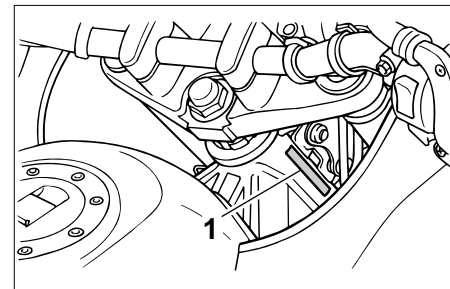

1. Numéro d'identification du véhicule

FAU01043

Numéro d'identification du véhicule

Le numéro d'identification du véhicule est poinçonné sur le tube de direction.

Inscrire ce numéro à l'endroit prévu.

N.B.: _____

Le numéro d'identification du véhicule sert à identifier la moto et, selon les pays, est requis lors de son immatriculation.

RENSEIGNEMENTS COMPLÉMENTAIRES

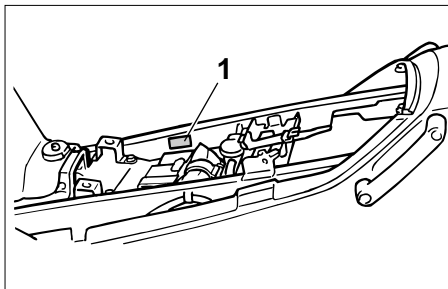

1. Étiquette des codes du modèle

FAU01050

Étiquette des codes du modèle

L'étiquette des codes du modèle est collée sur le cadre, sous la selle. (Voir les explications relatives à la dépose et à la mise en place de la selle à la page 3-12.) Inscrire les renseignements repris sur cette étiquette dans l'espace prévu à cet effet. Ces renseignements seront nécessaires lors de la commande de pièces de rechange auprès d'un concessionnaire Yamaha.



IMPRIME SUR PAPIER RECYCLE

PRINTED IN JAPAN
2001-6-0.6×1(F) 