



⚠ Leggere attentamente questo manuale prima di utilizzare questo veicolo.

USO E MANUTENZIONE

**XCTV**

**VP250**

5B2-F8199-H1



Benvenuti nel mondo delle moto Yamaha!

Con l'acquisto del VP250, potrete avvalervi della vasta esperienza Yamaha e delle tecnologie più avanzate profuse nella progettazione e nella costruzione di prodotti di alto livello qualitativo che hanno valso a Yamaha la sua reputazione di assoluta affidabilità.

Leggete questo manuale senza fretta e da cima a fondo. Potrete godervi tutti i vantaggi che la vostra VP250 offre. Il Libretto uso e manutenzione non fornisce solo istruzioni sul funzionamento, la verifica e la manutenzione del vostro scooter, ma indica anche come salvaguardare sé stessi e gli altri evitando problemi e il rischio di lesioni.

Inoltre i numerosi consigli contenuti in questo libretto aiutano a mantenere il vostro scooter nelle migliori condizioni possibili. Se una volta letto il manuale, aveste ulteriori quesiti da porre, non esitate a rivolgervi al vostro concessionario Yamaha.

Il team della Yamaha vi augura una lunga guida sicura e piacevole. Ricordate sempre di anteporre la sicurezza ad ogni altra cosa.

La Yamaha è alla continua ricerca di soluzioni avanzate da utilizzare nella progettazione e nel costante miglioramento della qualità del prodotto. In conseguenza di ciò, sebbene questo manuale contenga le informazioni più aggiornate sul prodotto, disponibili alla data della sua pubblicazione, è possibile che capiti di rilevare delle lievi difformità tra lo scooter e quanto descritto nel manuale. In caso di altre questioni in merito al presente manuale, consultare un concessionario Yamaha.



---



**Si prega di leggere questo libretto per intero e attentamente prima di utilizzare questo scooter.**

---

# INFORMAZIONI IMPORTANTI NEL LIBRETTO USO E MANUTENZIONE

HAU10132

Le informazioni particolarmente importanti sono evidenziate dai seguenti richiami:

	<p><b>Questo è il simbolo di pericolo. Viene utilizzato per richiamare l'attenzione sui rischi potenziali di infortuni. Osservare tutti i messaggi di sicurezza che seguono questo simbolo per evitare infortuni o il decesso.</b></p>
 <b>AVVERTENZA</b>	<p><b>Un'AVVERTENZA indica una situazione pericolosa che, se non evitata, potrebbe provocare il decesso o infortuni gravi.</b></p>
<b>ATTENZIONE</b>	<p><b>Un richiamo di ATTENZIONE indica speciali precauzioni da prendersi per evitare di danneggiare il veicolo o altre cose.</b></p>
<b>NOTA</b>	<p>Una NOTA contiene informazioni importanti che facilitano o che rendono più chiare le procedure.</p>

# **INFORMAZIONI IMPORTANTI NEL LIBRETTO USO E MANUTENZIONE**

HAUM1010

**VP250  
USO E MANUTENZIONE  
©2008 della MBK INDUSTRIE  
1a edizione, luglio 2008  
Tutti i diritti sono riservati.  
È vietata espressamente la ristampa o l'uso  
non autorizzato  
senza il permesso scritto della  
MBK INDUSTRIE.  
Stampato in Francia.**

# INDICE

---

<b>INFORMAZIONI DI SICUREZZA</b> .....	1-1	Gancio della cinghia portabagagli .....	3-14	Liquido refrigerante .....	6-11
Ulteriori consigli per una guida sicura .....	1-4	Cavalletto laterale .....	3-14	Elementi filtranti del filtro aria e del carter cinghia trapezoidale .....	6-12
<b>DESCRIZIONE</b> .....	2-1	Sistema d'interruzione circuito accensione .....	3-15	Controllo gioco del cavo dell'acceleratore .....	6-13
Vista da sinistra .....	2-1	<b>PER LA VOSTRA SICUREZZA – CONTROLLI PRIMA DELL'UTILIZZO</b> .....	4-1	Gioco valvole .....	6-14
Vista da destra.....	2-3	<b>UTILIZZO E PUNTI IMPORTANTI RELATIVI ALLA GUIDA</b> .....	5-1	Pneumatici .....	6-14
Comandi e strumentazione.....	2-5	Accensione del motore .....	5-1	Ruote in lega .....	6-16
<b>FUNZIONI DEGLI STRUMENTI E DEI COMANDI</b> .....	3-1	Avvio del mezzo .....	5-2	Gioco delle leve freno anteriore e posteriore .....	6-16
Blocchetto di accensione/ bloccasterzo .....	3-1	Accelerazione e decelerazione .....	5-2	Controllo delle pastiglie del freno anteriore e posteriore .....	6-17
Spie di segnalazione e di avvertimento .....	3-2	Frenatura .....	5-3	Controllo del livello del liquido freni .....	6-17
Tachimetro .....	3-2	Consigli per ridurre il consumo del carburante .....	5-3	Sostituzione del liquido freni .....	6-18
Segnalatore livello carburante .....	3-3	Rodaggio .....	5-4	Controllo e lubrificazione dei cavi .....	6-19
Termometro liquido refrigerante .....	3-3	Parcheggio .....	5-4	Controllo e lubrificazione della manopola e del cavo acceleratore .....	6-19
Display multifunzione .....	3-3	<b>MANUTENZIONE E REGOLAZIONI PERIODICHE</b> .....	6-1	Lubrificazione delle leve freno anteriore e posteriore .....	6-19
Interruttori manubrio .....	3-6	Kit attrezzi .....	6-1	Controllo e lubrificazione del cavalletto centrale e del cavalletto laterale .....	6-20
Leva del freno anteriore .....	3-7	Manutenzione periodica e lubrificazione .....	6-2	Controllo della forcella .....	6-20
Leva del freno posteriore .....	3-8	Rimozione ed installazione delle carenature e dei pannelli .....	6-6	Controllo dello sterzo .....	6-21
Tappo serbatoio carburante .....	3-8	Controllo della candela .....	6-7	Controllo dei cuscinetti delle ruote .....	6-21
Carburante .....	3-9	Olio motore .....	6-8	Batteria .....	6-22
Convertitori catalitici .....	3-10	Olio trasmissione finale .....	6-10		
Sella .....	3-10				
Vani portaoggetti .....	3-11				
Parabrezza .....	3-12				
Regolazione degli assiemi ammortizzatori .....	3-13				
Portapacchi (se applicabile) .....	3-14				

Sostituzione dei fusibili .....	6-23
Sostituzione di una lampada faro .....	6-24
Sostituzione di una lampada indicatore di direzione anteriore .....	6-26
Sostituzione di una lampada fanalino posteriore/stop oppure di una lampada indicatore di direzione posteriore .....	6-26
Sostituzione della lampada luce targa .....	6-27
Sostituzione di una lampada luce di posizione anteriore .....	6-27
Ricerca ed eliminazione guasti .....	6-28
Tabelle di ricerca ed eliminazione guasti .....	6-29

## **PULIZIA E RIMESSAGGIO DELLO**

<b>SCOOTER</b> .....	7-1
Pulizia .....	7-1
Rimessaggio .....	7-3

## **CARATTERISTICHE TECNICHE** .....

## **INFORMAZIONI PER I**

<b>CONSUMATORI</b> .....	9-1
Numeri di identificazione .....	9-1

## Siate un proprietario responsabile

Come proprietari del veicolo, siete responsabili del funzionamento in sicurezza e corretto del vostro scooter.

Gli scooter sono veicoli con due ruote in linea.

Il loro utilizzo e funzionamento in sicurezza dipendono dall'uso di tecniche di guida corrette e dall'esperienza del conducente. Ogni conducente deve essere a conoscenza dei seguenti requisiti prima di utilizzare questo scooter.

Il conducente deve:

- Ricevere informazioni complete da una fonte competente su tutti gli aspetti del funzionamento dello scooter.
- Rispettare le avvertenze e le istruzioni di manutenzione in questo Libretto uso e manutenzione.
- Ricevere un addestramento qualificato nelle tecniche di guida corrette ed in sicurezza.
- Richiedere assistenza tecnica professionale secondo quanto indicato in questo Libretto uso e manutenzione e/o reso necessario dalle condizioni meccaniche.

## Guida in sicurezza

Eseguire i controlli prima dell'utilizzo ogni volta che si usa il veicolo per essere certi che sia in grado di funzionare in sicurezza. La mancata esecuzione di un'ispezione o manutenzione corretta del veicolo aumenta la possibilità di incidenti o di danneggiamenti del mezzo. Vedere pagina 4-1 per l'elenco dei controlli prima dell'utilizzo.

- Questo scooter è stato progettato per trasportare il pilota ed un passeggero.
- La causa prevalente di incidenti tra automobili e scooter è che gli automobilisti non vedono o identificano gli scooter nel traffico. Molti incidenti sono stati provocati da automobilisti che non avevano visto lo scooter. Quindi rendersi ben visibili sembra aver un ottimo effetto riducente dell'eventualità di questo tipo di incidenti.

### Pertanto:

- Indossare un giubbotto con colori brillanti.
- Stare molto attenti nell'avvicinamento e nell'attraversamento degli incroci, luogo più frequente di incidenti per gli scooter.
- Viaggiare dove gli altri utenti della strada possano vedervi. Evitare di viaggiare nella zona d'ombra di un altro veicolo.

- Molti incidenti coinvolgono piloti inesperti. In effetti, molti dei piloti coinvolti in incidenti non possiedono nemmeno una patente di guida valida.
  - Accertarsi di essere qualificati, e prestare il proprio scooter soltanto a piloti esperti.
  - Essere consci delle proprie capacità e dei propri limiti. Restando nei propri limiti, ci si aiuta ad evitare incidenti.
  - Consigliamo di far pratica con lo scooter in zone dove non c'è traffico, fino a quando non si avrà preso completa confidenza con lo scooter e tutti i suoi comandi.
- Molti incidenti vengono provocati da errori di manovra dei piloti degli scooter. Un errore tipico è allargarsi in curva a causa dell'eccessiva velocità o dell'inclinazione insufficiente rispetto alla velocità di marcia.
  - Rispettare sempre i limiti di velocità e non viaggiare mai più veloci di quanto lo consentano le condizioni della strada e del traffico.
  - Segnalare sempre i cambi di direzione e di corsia. Accertarsi che gli altri utenti della strada vi vedano.



- La posizione del pilota e del passeggero è importante per il controllo del mezzo.
- Durante la marcia, per mantenere il controllo dello scooter il pilota deve tenere entrambe le mani sul manubrio ed entrambi i piedi sui poggiatesta.
- Il passeggero deve tenersi sempre con entrambe le mani al pilota, alla cinghia sella o alla maniglia, se presente, e tenere entrambi i piedi sui poggiatesta passeggero. Non trasportare mai un passeggero se non è in grado di posizionare fermamente entrambi i piedi sui poggiatesta passeggero.
- Non guidare mai sotto l'influsso di alcool o droghe.
- Questo scooter è progettato esclusivamente per l'utilizzo su strada. Non è adatto per l'utilizzo fuori strada.

### Accessori di sicurezza

La maggior parte dei decessi negli incidenti di scooter è dovuta a lesioni alla testa. L'uso di un casco è il fattore più importante nella prevenzione o nella riduzione di lesioni alla testa.

- Utilizzare sempre un casco omologato.

- Portare una visiera o occhiali. Il vento sugli occhi non protetti potrebbe causare una riduzione della visibilità e ritardare la percezione di un pericolo.
- L'utilizzo di un giubbotto, scarpe robuste, pantaloni, guanti ecc. è molto utile a prevenire o ridurre abrasioni o lacerazioni.
- Non indossare mai abiti svolazzanti, potrebbero infilarsi nelle leve di comando o nelle ruote e provocare lesioni o incidenti.
- Indossare sempre un vestiario protettivo che copra le gambe, le caviglie ed i piedi. Il motore o l'impianto di scarico si scaldano molto durante o dopo il funzionamento e possono provocare scottature.
- Anche il passeggero deve rispettare le precauzioni di cui sopra.

### Evitare l'avvelenamento da monossido di carbonio

Tutti i gas di scarico dei motori contengono monossido di carbonio, un gas letale. L'inspirazione di monossido di carbonio può provocare mal di testa, capogiri, sonnolenza, nausea, confusione, ed eventualmente il decesso.

Il monossido di carbonio è un gas incolore, inodore, insapore che può essere presente anche se non si vedono i gas di scarico del motore o non se ne sente l'odore. Livelli mortali di monossido di carbonio possono accumularsi rapidamente e possono sovrapporsi rapidamente e impedire di salvarsi. Inoltre, livelli mortali di monossido di carbonio possono persistere per ore o giorni in ambienti chiusi o scarsamente ventilati. Se si percepiscono sintomi di avvelenamento da monossido di carbonio, lasciare immediatamente l'ambiente, andare all'aria fresca e **RICHIEDERE L'INTERVENTO DI UN MEDICO.**

- Non far funzionare il motore al chiuso. Anche se si cerca di dissipare i gas di scarico del motore con ventilatori o aprendo finestre e porte, il monossido di carbonio può raggiungere rapidamente livelli pericolosi.
- Non fare funzionare il motore in ambienti con scarsa ventilazione o parzialmente chiusi, come capannoni, garage o tettoie per auto.
- Non fare funzionare il motore all'aperto dove i gas di scarico del motore possono penetrare negli edifici circostanti attraverso aperture quali finestre e porte.

# INFORMAZIONI DI SICUREZZA

1

## Carico

L'aggiunta di accessori o di carichi allo scooter può influire negativamente sulla stabilità e l'uso, se cambia la distribuzione dei pesi dello scooter. Per evitare possibili incidenti, l'aggiunta di carichi o accessori allo scooter va effettuata con estrema cautela. Prestare la massima attenzione guidando uno scooter a cui siano stati aggiunti carichi o accessori. Di seguito, insieme alle informazioni sugli accessori, vengono elencate alcune indicazioni generali da rispettare nel caso in cui si trasporti del carico sullo scooter:

Il peso totale del pilota, del passeggero, degli accessori e del carico non deve superare il limite massimo di carico. **L'utilizzo di un veicolo sovraccarico può provocare incidenti.**

**Carico massimo:**  
185 kg (408 lb)

Caricando il mezzo entro questi limiti, tenere presente quanto segue:

- Tenere il peso del carico e degli accessori il più basso ed il più vicino possibile allo scooter. Fissare con cura gli oggetti più pesanti il più vicino possibile al centro del veicolo e accertarsi di

distribuire uniformemente il peso sui due lati dello scooter per ridurre al minimo lo sbilanciamento o l'instabilità.

- I carichi mobili possono provocare improvvisi sbilanciamenti. Accertarsi che gli accessori ed il carico siano ben fissati allo scooter, prima di avviarlo. Controllare frequentemente i supporti degli accessori ed i dispositivi di fessaggio dei carichi.
- Regolare correttamente la sospensione in funzione del carico (solo modelli con sospensioni regolabili), e controllare le condizioni e la pressione dei pneumatici.
- Non attaccare al manubrio, alla forcella o al parafrangente anteriori oggetti grandi o pesanti. Oggetti del genere possono provocare instabilità o ridurre la risposta dello sterzo.
- **Questo veicolo non è progettato per trainare un carrello o per essere collegato ad un sidecar.**

## Accessori originali Yamaha

La scelta degli accessori per il vostro veicolo è una decisione importante. Gli accessori originali Yamaha, disponibili solo presso i concessionari Yamaha, sono stati progettati, testati ed approvati da Yamaha per l'utilizzo sul vostro veicolo.

Molte aziende che non hanno nessun rapporto commerciale con Yamaha producono parti ed accessori oppure offrono altre modifiche per i veicoli Yamaha. Yamaha non è in grado di testare i prodotti realizzati da queste aziende aftermarket. Pertanto Yamaha non può approvare o consigliare l'uso di accessori non venduti da Yamaha o di modifiche non consigliate specificamente da Yamaha, anche se venduti ed installati da un concessionario Yamaha.

## Parti, accessori e modifiche aftermarket

Mentre si possono trovare prodotti aftermarket simili nel design e nella qualità agli accessori originali Yamaha, ci sono alcuni accessori o modifiche aftermarket inadatti in quanto potrebbero comportare rischi potenziali per la vostra sicurezza personale e quella degli altri. L'installazione di prodotti aftermarket o l'introduzione di altre modifiche al veicolo che ne cambino il design o le caratteristiche di funzionamento possono esporre voi stessi ed altri al rischio di infortuni gravi o di morte. Sarete pertanto direttamente responsabili degli infortuni originatisi in relazione a cambiamenti apportati al veicolo.

Per il montaggio di accessori, tenere ben presenti le seguenti istruzioni in aggiunta a quelle descritte al capitolo "Carico".



## Ulteriori consigli per una guida sicura

- Non installare mai accessori o trasportare carichi che compromettano le prestazioni dello scooter. Prima di utilizzare gli accessori, controllateli accuratamente per accertarsi che essi non riducano in nessuna maniera la distanza libera da terra e la distanza minima da terra nella marcia in curva, non limitino la corsa delle sospensioni, dello sterzo o il funzionamento dei comandi, oppure oscurino le luci o i catarrifrangenti.
  - Gli accessori montati sul manubrio oppure nella zona della forcella possono creare instabilità dovuta alla distribuzione non uniforme dei pesi o a modifiche dell'aerodinamica. Montando accessori sul manubrio oppure nella zona della forcella, tener conto che devono essere il più leggeri possibile ed essere comunque ridotti al minimo.
  - Accessori ingombranti o grandi possono compromettere seriamente la stabilità dello scooter a causa degli effetti aerodinamici. Il vento potrebbe sollevare lo scooter, oppure lo scooter potrebbe divenire instabile sotto l'azione di venti trasversali. Questo genere di accessori può provocare instabilità anche quando si viene sorpassati o nel sorpasso di veicoli di grandi dimensioni.
  - Determinati accessori possono spostare il pilota dalla propria posizione normale di guida. Una posizione impropria limita la libertà di movimento del pilota e può compromettere la capacità di controllo del mezzo; pertanto, accessori del genere sono sconsigliati.
  - L'aggiunta di accessori elettrici va effettuata con cautela. Se gli accessori elettrici superano la capacità dell'impianto elettrico dello scooter, si potrebbe verificare un guasto elettrico, che potrebbe causare una pericolosa perdita dell'illuminazione o della potenza del motore.
- Pneumatici e cerchi aftermarket**
- I pneumatici ed i cerchi forniti con lo scooter sono stati progettati per essere all'altezza delle prestazioni del veicolo e per fornire la migliore combinazione di manovrabilità, potenza frenante e comfort. Pneumatici e cerchi diversi da quelli forniti, o con dimensioni e combinazioni diverse, possono essere inappropriati. Vedere pagina 6-14 per le specifiche dei pneumatici e maggiori informazioni sul cambio dei pneumatici.
- Ricordarsi di segnalare chiaramente l'intenzione di svoltare.
  - Può risultare estremamente difficile frenare su fondi stradali bagnati. Evitare frenate brusche, in quanto lo scooter potrebbe slittare. Frenare lentamente quando ci si arresta su una superficie bagnata.
  - Rallentare in prossimità di un angolo o di una curva. Accelerare dolcemente all'uscita di una curva.
  - Porre attenzione nel superare le auto in sosta. Un guidatore potrebbe non vedervi ed aprire una portiera intralciando il percorso.
  - Quando sono bagnati, i passaggi a livello, le rotaie dei tram, le lamiere metalliche in prossimità di cantieri di costruzioni stradali ed i coperchi dei tombini diventano estremamente sdruciolevoli. Rallentare e procedere con estrema cautela in prossimità di questi siti. Mantenere lo scooter dritto altrimenti potrebbe scivolare via da sotto chi guida.

## INFORMAZIONI DI SICUREZZA

---

1

- Le pastiglie freni potrebbero bagnarsi nel lavare lo scooter. Dopo aver lavato lo scooter, controllare il funzionamento dei freni prima di mettersi in marcia.
- Indossare sempre un casco, dei guanti, pantaloni (stretti ai polpacci ed alle caviglie in modo che non svolazzino) ed indossare una giacca dai colori brillanti.
- Non trasportare troppo bagaglio sullo scooter. Quando è sovraccarico, lo scooter è instabile. Usare un legaccio robusto per fissare il bagaglio al portapacchi (se previsto). Eventuali carichi non assicurati compromettono la stabilità dello scooter e potrebbero distrarre l'attenzione del pilota dalla strada. (Vedere pagina 1-1.)

## Vista da sinistra

### Senza portapacchi posteriore

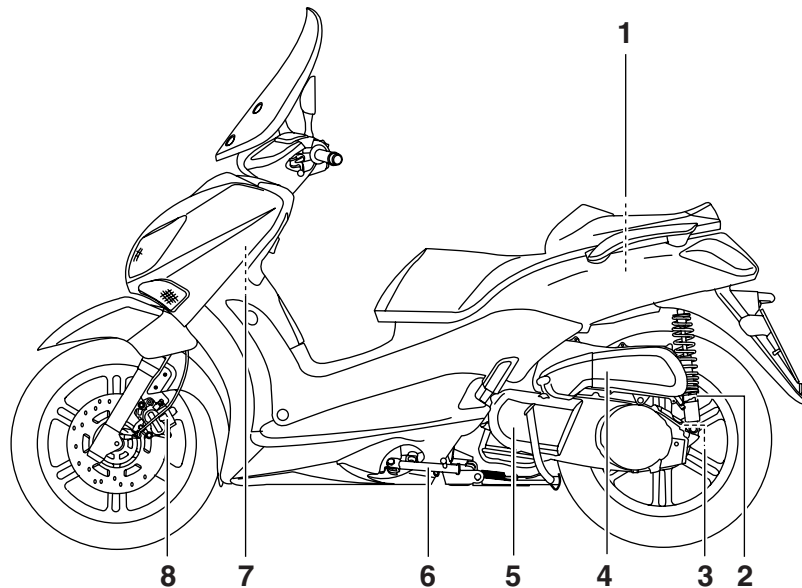

1. Vano portaoggetti posteriore (pagina 3-11)
2. Ghiera di regolazione precarica molla ammortizzatore (pagina 3-13)
3. Tappo del bocchettone riempimento olio trasmissione finale (pagina 6-10)
4. Elemento del filtro dell'aria (pagina 6-12)
5. Elemento filtro aria carter cinghia trapezoidale (pagina 6-12)
6. Cavalletto laterale (pagina 3-14, 6-20)

7. Oblo d'ispezione del livello del liquido refrigerante (pagina 6-11)
8. Pastiglie freno anteriore (pagina 6-17)

# DESCRIZIONE

Con portapacchi posteriore

2

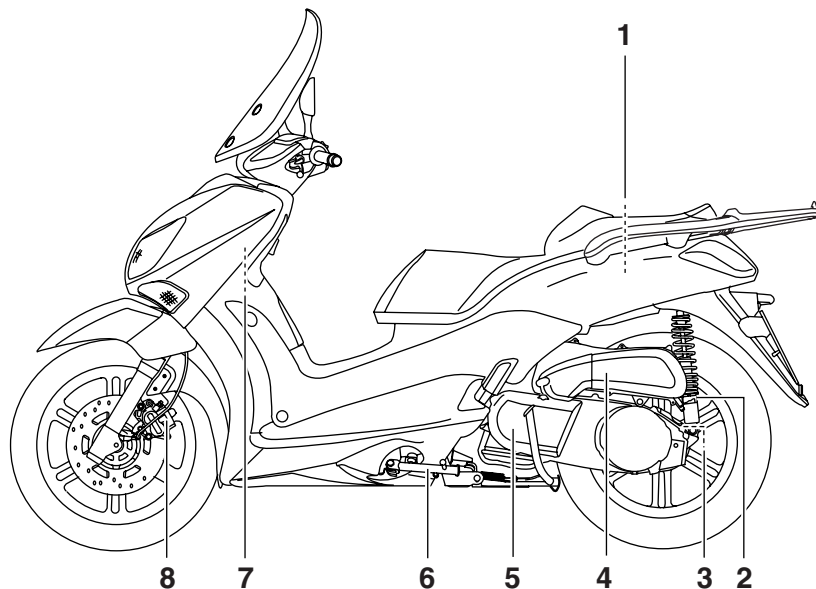

1. Vano portaoggetti posteriore (pagina 3-11)
2. Ghiera di regolazione precarica molla ammortizzatore (pagina 3-13)
3. Tappo del bocchettone riempimento olio trasmissione finale (pagina 6-10)
4. Elemento del filtro dell'aria (pagina 6-12)
5. Elemento filtro aria carter cinghia trapezoidale (pagina 6-12)
6. Cavalletto laterale (pagina 3-14, 6-20)
7. Oblò d'ispezione del livello del liquido refrigerante (pagina 6-11)
8. Pastiglie freno anteriore (pagina 6-17)

## Vista da destra

### Senza portapacchi posteriore

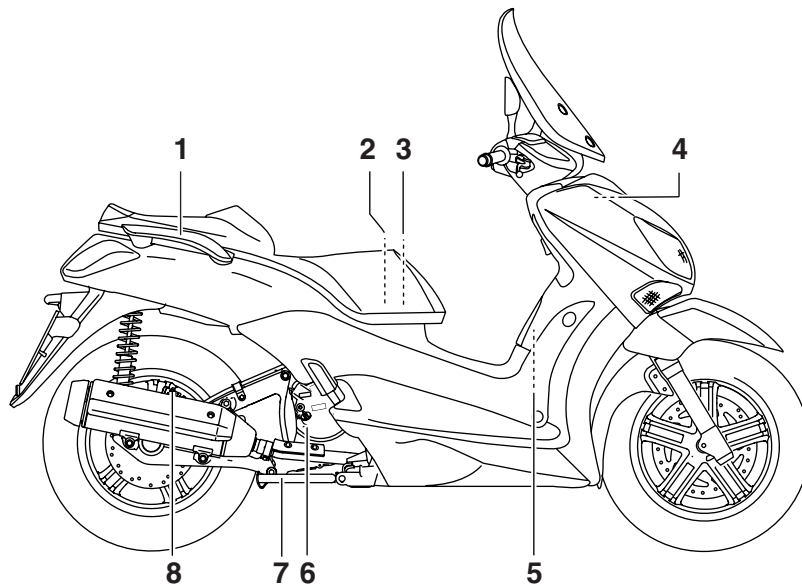

1. Maniglia (pagina 5-2)
2. Fusibile principale/scatola fusibili (pagina 6-23)
3. Batteria (pagina 6-22)
4. Tappo serbatoio liquido refrigerante (pagina 6-11)
5. Tappo serbatoio carburante (pagina 3-8)
6. Tappo bocchettone riempimento olio motore (pagina 6-8)
7. Cavalletto centrale (pagina 6-20)

8. Pastiglie freno posteriore (pagina 6-17)

# DESCRIZIONE

Con portapacchi posteriore

2

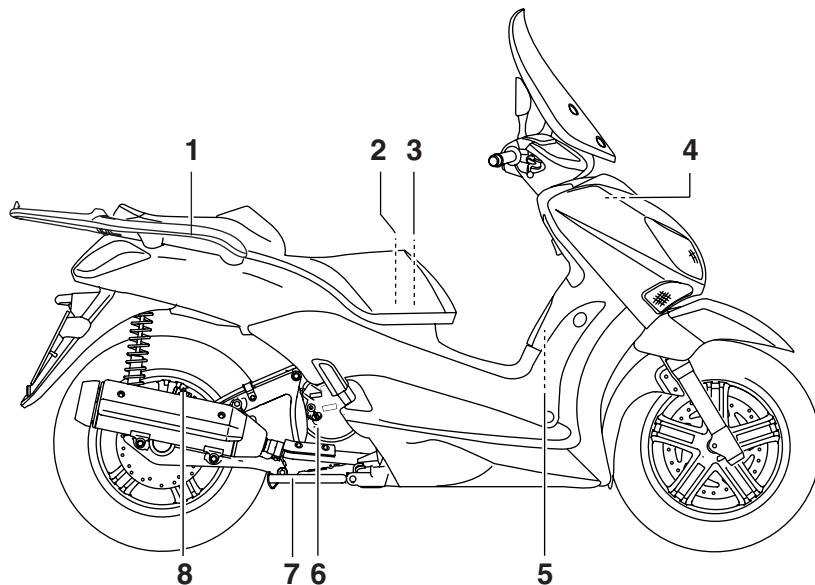

1. Maniglia (pagina 5-2)
2. Fusibile principale/scatola fusibili (pagina 6-23)
3. Batteria (pagina 6-22)
4. Tappo serbatoio liquido refrigerante (pagina 6-11)
5. Tappo serbatoio carburante (pagina 3-8)
6. Tappo bocchettone riempimento olio motore (pagina 6-8)
7. Cavalletto centrale (pagina 6-20)
8. Pastiglie freno posteriore (pagina 6-17)



## Comandi e strumentazione

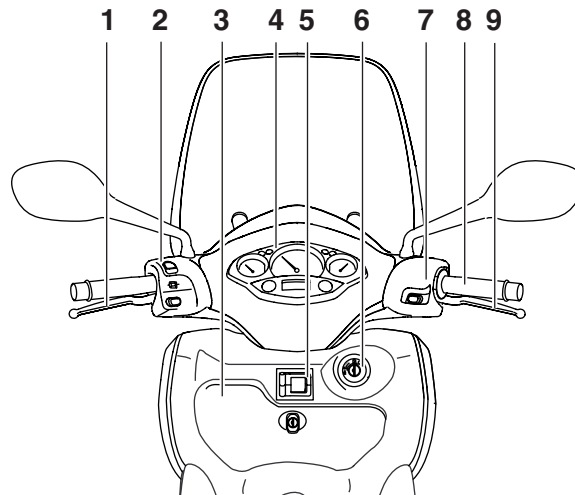

1. Leva freno posteriore (pagina 3-8)
2. Interruttori sul lato sinistro del manubrio (pagina 3-6)
3. Comparto portaoggetti anteriore (pagina 3-11)
4. Display tachimetro/multifunzione (pagina 3-2/3-3)
5. Gancio della cinghia portabagagli (pagina 3-14)
6. Blocchetto accensione/bloccasterzo (pagina 3-1)
7. Interruttore impugnatura destra (pagina 3-6)
8. Manopola acceleratore (pagina 6-13)

9. Leva freno anteriore (pagina 3-7)

# FUNZIONI DEGLI STRUMENTI E DEI COMANDI

## Blocchetto di accensione/bloc- casterzo

HAU10460

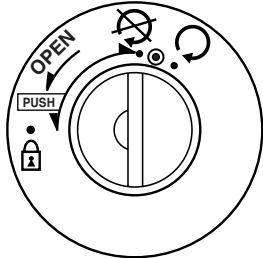

ZAU00253

L'interruttore di accensione/bloccasterzo comanda l'impianto di accensione e l'impianto di illuminazione e viene utilizzato per bloccare lo sterzo. Qui di seguito sono riportate le varie posizioni.

### ON (aperto) "○"

HAU34121

Tutti i circuiti elettrici vengono alimentati; la luce pannello strumenti, la luce fanalino posteriore, la luce targa e le luci ausiliarie si accendono ed è possibile avviare il motore. La chiave di accensione non può essere sfilata.

### NOTA

I fari si accendono automaticamente all'avvio del motore e restano accesi fino a quando la chiave non viene girata su "○", o fino a quando il cavalletto laterale viene abbassato.

HAU10661

### OFF (chiuso) "⊘"

Tutti gli impianti elettrici sono inattivi. È possibile sfilare la chiave.

HWA10061

### **AVVERTENZA**

**Non girare la chiave sulla posizione "⊘" o "Ⓛ" mentre il veicolo è in movimento. Altrimenti i circuiti elettrici verranno disattivati, con il rischio di perdere il controllo del mezzo o di causare incidenti.**

HAU10681

### LOCK (bloccasterzo) "Ⓛ"

Lo sterzo è bloccato e tutti gli impianti elettrici sono inattivi. È possibile sfilare la chiave.

### Per bloccare lo sterzo

1. Girare il manubrio completamente a sinistra.

2. In posizione di "⊘", premere la chiave e, tenendola premuta, girarla su "Ⓛ".
3. Sfilare la chiave.

### Per sbloccare lo sterzo

Inserire la chiave e, tenendola premuta, girarla su "⊘".

## Spie di segnalazione e di avvertimento

HAU11003

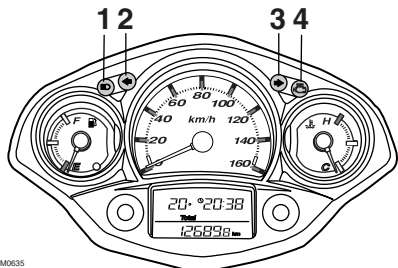

ZALUM0635

1. Spia luce abbagliante “”
2. Spia indicatore di direzione sinistro “”
3. Spia indicatore di direzione destro “”
4. Spia guasto motore “”

## Spie indicatori di direzione “” e “”

HAU11030

La spia di segnalazione corrispondente lampeggia ogni qualvolta l'interruttore degli indicatori di direzione viene spostato a sinistra o destra.

## Spia luce abbagliante “”

HAU11080

Questa spia di segnalazione si accende quando il faro è sulla posizione abbagliante.

## Spia guasto motore “”

HAU11482

Questa spia si accende se viene rilevato un problema nel circuito elettrico di monitoraggio del motore. Se questo accade, far controllare il dispositivo di autodiagnosi da un concessionario Yamaha.

Si può controllare il circuito elettrico della spia girando la chiave su “”. Se la spia non si accende per pochi secondi, e poi si spegne, fare controllare il circuito elettrico da un concessionario Yamaha.

## Tachimetro

HAU11591

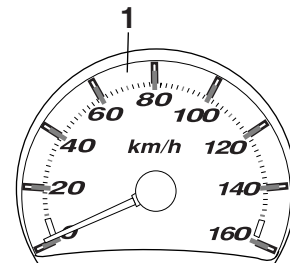

ZALUM0636

1. Tachimetro

## SOLO REGNO UNITO

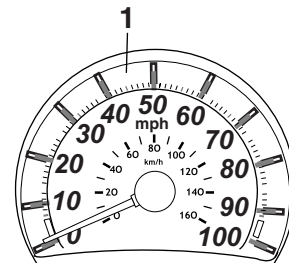

ZALUM0637

1. Tachimetro

Il tachimetro indica la velocità di marcia.

# FUNZIONI DEGLI STRUMENTI E DEI COMANDI

## Segnalatore livello carburante

HAUM1471

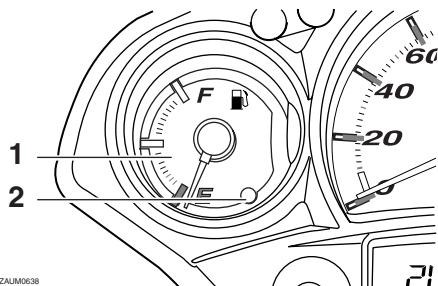

1. Indicatore del livello del carburante
2. Spia livello carburante

Il segnalatore livello carburante indica la quantità di carburante contenuta nel serbatoio carburante. Man mano che il livello carburante scende, l'ago si sposta verso la lettera "E" (vuoto). Quando il carburante che resta nel serbatoio raggiunge circa 2.7 L (0.72 US gal, 0.60 Imp.gal), la spia livello carburante si accende ed il display multifunzione passa automaticamente alla modalità "Trip/Fuel" (contachilometri parziale riserva carburante). (Vedere pagina 3-4.) Quando ciò si verifica, effettuare il rifornimento il più presto possibile.

### NOTA

Non permettere al serbatoio carburante di svuotarsi completamente.

## Termometro liquido refrigerante

HAU12172

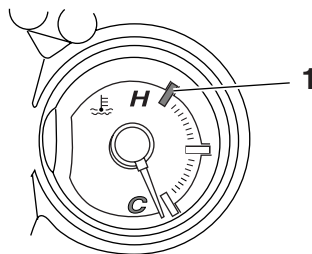

1. Zona rossa

Con la chiave sulla posizione di "O", il termometro liquido refrigerante indica la temperatura del liquido refrigerante. La temperatura del liquido refrigerante varia a seconda delle variazioni climatiche e del carico del motore. Se la lancetta raggiunge o entra nella zona rossa, arrestare il veicolo e lasciare raffreddare il motore. (Vedere pagina 6-29.)

### ATTENZIONE

**Non continuare a far funzionare il motore se si sta surriscaldando.**

HCA10021

## Display multifunzione

HAUM2480

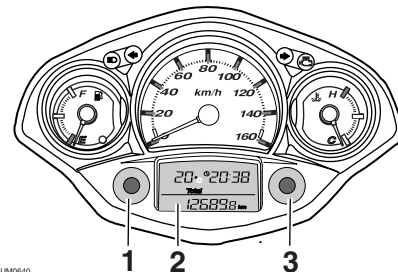

1. Tasto "MODE"
2. Display multifunzione
3. Tasto di impostazione "SET"

### AVVERTENZA

**Ricordarsi di arrestare il veicolo prima di eseguire qualsiasi modifica delle impostazioni del display multifunzione. Il cambiamento delle impostazioni durante la marcia può distrarre il pilota ed aumentare il rischio di un incidente.**

Il display multifunzione è equipaggiato con i seguenti strumenti:

- un totalizzatore contachilometri (che indica la distanza totale percorsa)
- due contachilometri parziali (che indicano la distanza percorsa dal loro ultimo azzeramento, il tempo trascorso

HWA12312

# FUNZIONI DEGLI STRUMENTI E DEI COMANDI

dall'azzeramento dei contachilometri parziali, e la velocità media mantenuta durante questo tempo)

- un contachilometri parziale riserva carburante (che indica la distanza percorsa dall'accensione della spia livello carburante)
- un orologio digitale
- un display della temperatura ambiente
- una spia cambio olio (che si accende quando occorre cambiare l'olio motore)

## NOTA

- Per il Regno Unito, la distanza percorsa viene visualizzata in miglia e la temperatura viene visualizzata in °F.
- Per gli altri Paesi, la distanza percorsa viene visualizzata in chilometri e la temperatura viene visualizzata in °C.

## Modalità totalizzatore contachilometri e contachilometri parziali

Premendo il tasto "MODE", sul display si alternano le modalità di totalizzatore contachilometri "Total" e le modalità di contachilometri parziali "Trip" nel seguente ordine:

Total → Trip 1 → Trip 2 → Trip/fuel → Total

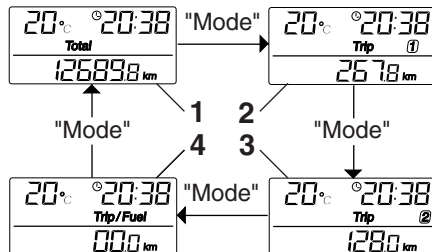

ZALUM0391

1. Total
2. Trip 1
3. Trip 2
4. Trip/Fuel

## NOTA

- Il contachilometri parziale/contachilometri parziale riserva carburante "Trip/fuel" è attivato solo se la spia livello carburante si accende.

Premendo il tasto d'impostazione "SET" nella modalità contachilometri parziale, sul display si alternano le differenti funzioni di contachilometri parziale nel seguente ordine:

Trip 1 o Trip 2 → Tempo 1 o 2 → Velocità media 1 o 2 → Trip 1 o Trip 2

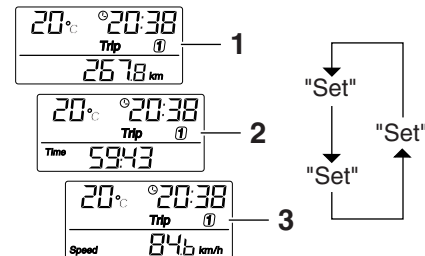

ZALUM0392

1. Distanza
2. Tempo
3. Velocità media

Se si accende la spia livello carburante (Vedere pagina 3-3.), il display passerà automaticamente alla modalità "Trip/fuel", contachilometri parziale riserva carburante, ed inizierà a conteggiare la distanza percorsa a partire da quel punto. In quel caso, premendo il tasto d'impostazione "MODE" si commuta il display tra le varie modalità contachilometri parziale e totalizzatore contachilometri nel seguente ordine:

Trip/Fuel → Trip 1 → Trip 2 → Total → Trip/fuel

# FUNZIONI DEGLI STRUMENTI E DEI COMANDI

3

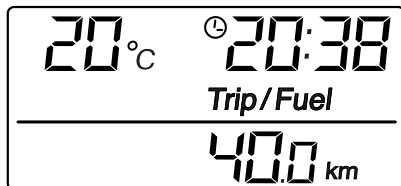

ZALUM0393

Per azzerare un contachilometri parziale, selezionarlo premendo il tasto "MODE" e poi premere il tasto d'impostazione "SET" per almeno un secondo. Se non si azzerava manualmente il contachilometri parziale riserva carburante, esso si azzererà automaticamente e il display tornerà alla modalità precedente dopo il rifornimento e una percorrenza di 5 km (3 mi).

## Modalità orologio digitale

Per regolare l'orologio digitale:

1. Quando il display è nella modalità "Total", premere il tasto d'impostazione "SET" per almeno due secondi.
2. Quando le cifre delle ore iniziano a lampeggiare, premere il tasto d'impostazione "SET" per regolare le ore.

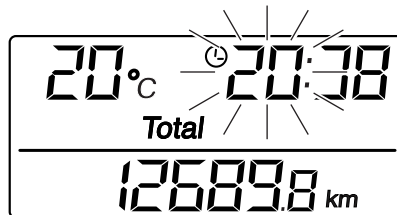

ZALUM0394

3. Premere il tasto "MODE", e le cifre dei minuti inizieranno a lampeggiare.
4. Premere il tasto d'impostazione "SET" per regolare i minuti.
5. Premere il tasto "MODE" e poi rilasciarlo per avviare l'orologio digitale. Il display tornerà alla modalità "Total".

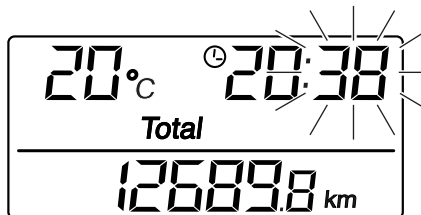

ZALUM0395

## Display della temperatura ambiente

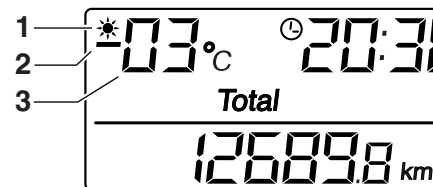

ZALUM0396

1. Spia di avvertimento gelo "❄"
2. Voce meno
3. Temperatura

Questo display mostra la temperatura ambiente da  $-30\text{ °C}$  ( $-86\text{ °F}$ ) a  $50\text{ °C}$  ( $122\text{ °F}$ ). La spia di avvertimento gelo "❄" si accende automaticamente se la temperatura è inferiore a  $3\text{ °C}$  ( $37\text{ °F}$ ).

## Indicatore cambio olio "OIL"

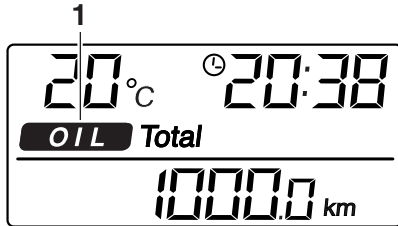

ZAUIM0582

### 1. Indicatore cambio olio "OIL"

Quando si accende questo indicatore occorre cambiare l'olio motore. L'indicatore rimane acceso finché non viene resettato. Dopo aver cambiato l'olio motore, resettare l'indicatore come segue.

1. Tenendo premuti i tasti "MODE" e "SET", girare la chiave su "O".
2. Tenere ancora premuti i tasti "MODE" e "SET" per due - cinque secondi.
3. Rilasciare i tasti e l'indicatore cambio olio si spegnerà.

## NOTA

- L'indicatore cambio olio si accende dopo i primi 1000 km (600 mi) e successivamente ogni 3000 km (4800 mi).
- Se si cambia l'olio motore prima che si sia acceso l'indicatore cambio olio (per es., prima di raggiungere l'intervallo di

cambio olio periodico), dopo il cambio dell'olio bisogna resettare l'indicatore, se si vuole che indichi al momento giusto il prossimo cambio periodico dell'olio. Dopo aver resettato, l'indicatore si accenderà per due secondi. Se l'indicatore non si accende, ripetere la procedura.

## Interruttori manubrio

HAU12347

### Sinistra

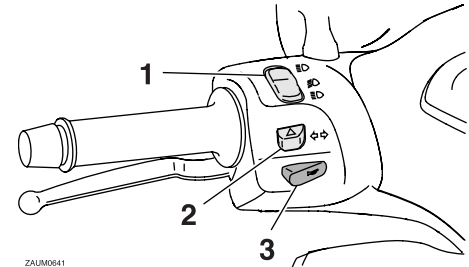

ZAUIM0641

1. Commutatore luce abbagliante/anabbagliante "☐/☐"/interruttore di segnalazione luce abbagliante "☐"
2. Interruttore indicatori di direzione "←/→"
3. Interruttore dell'avvisatore acustico "📢"

### Destra

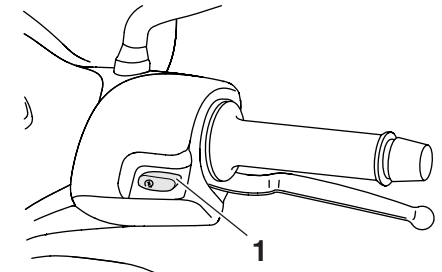

ZAUIM0642

1. Interruttore avviamento "🔌"



# FUNZIONI DEGLI STRUMENTI E DEI COMANDI

3

## Commutatore luce



HAUS1020

### abbagliante/anabbagliante “/“”

Posizionare questo interruttore su “” per la luce abbagliante e su “” per la luce anabbagliante. Con il faro sulla luce anabbagliante, premere questo interruttore verso il basso per lampeggiare con il faro.

## Interruttore indicatori di direzione “/“”

HAU12460

Spostare questo interruttore verso “” per segnalare una curva a destra. Spostare questo interruttore verso “” per segnalare una curva a sinistra. Una volta rilasciato, l'interruttore ritorna in posizione centrale. Per spegnere le luci degli indicatori di direzione, premere l'interruttore dopo che è ritornato in posizione centrale.

## Interruttore dell'avvisatore acustico “”

HAU12500

Premere questo interruttore per azionare l'avvisatore acustico.

## Interruttore avviamento “”

HAU12721

Con il cavalletto laterale alzato, premere questo interruttore azionando il freno anteriore o posteriore per mettere in rotazione il

motore con il dispositivo d'avviamento. Prima di accendere il motore, vedere pagina 5-1 per le istruzioni di avviamento.

## Leva del freno anteriore

HAU12900

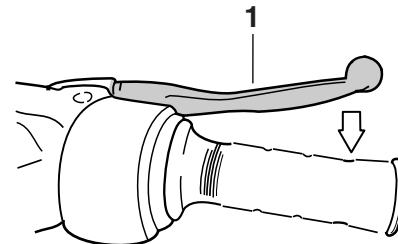

ZALM0084

### 1. Leva freno anteriore

La leva del freno anteriore si trova sulla manopola a destra del manubrio. Per azionare il freno anteriore, tirare la leva verso la manopola.



## Leva del freno posteriore

HAU12950

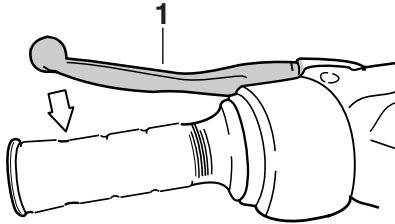

ZALUM0085

### 1. Leva freno posteriore

La leva del freno posteriore si trova sulla manopola a sinistra del manubrio. Per azionare il freno posteriore, tirare la leva verso la manopola.

## Tappo serbatoio carburante

HAUM2161

### Per aprire il tappo serbatoio carburante

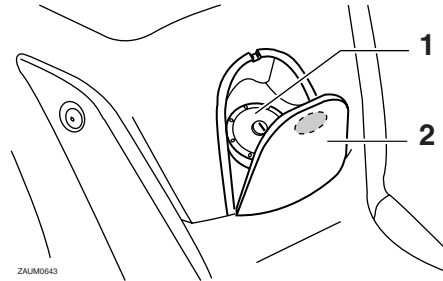

ZALUM0643

1. Tappo serbatoio carburante
2. Coperchietto tappo serbatoio carburante

1. Aprire il coperchietto tappo serbatoio carburante premendo sull'estremità anteriore dello stesso.
2. Inserire la chiave nella serratura e girarla in senso orario.

### Per chiudere il tappo serbatoio carburante

1. Allineare i riferimenti d'accoppiamento e poi premere il tappo serbatoio carburante nella sua posizione originaria.
2. Girare la chiave in senso antiorario e poi sfilarla.
3. Chiudere il coperchio del serbatoio carburante.

## AVVERTENZA

Verificare che il tappo serbatoio carburante sia chiuso correttamente dopo il rifornimento di carburante. Le perdite di carburante costituiscono un rischio d'incendio.

# FUNZIONI DEGLI STRUMENTI E DEI COMANDI

## Carburante

HAU13212

Accertarsi che il serbatoio contenga una quantità sufficiente di benzina.

HWA10881

### **AVVERTENZA**

**La benzina ed i vapori di benzina sono estremamente infiammabili. Per evitare incendi ed esplosioni e ridurre il rischio di infortuni durante il rifornimento, osservare queste istruzioni.**

1. Prima di effettuare il rifornimento, spegnere il motore ed accertarsi che nessuno sia seduto sul veicolo. Non effettuare mai il rifornimento mentre si fuma, o ci si trova nelle vicinanze di scintille, fiamme libere, o altre fonti di accensione, come le fiamme pilota di scaldacqua e di asciugabiancheria.
2. Non riempire troppo il serbatoio carburante. Smettere di riempire quando il carburante raggiunge il fondo del bocchettone riempimento. Considerando che il carburante si espande quando si riscalda, il calore del motore o del sole potrebbe fare traboccare il carburante dal serbatoio carburante.

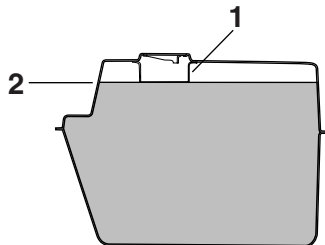

ZAJM0020

1. Tubo di rifornimento del serbatoio del carburante
2. Livello carburante
3. Asciugare immediatamente con uno straccio l'eventuale carburante versato. **ATTENZIONE: Pulire subito con uno straccio pulito, asciutto e soffice l'eventuale carburante versato, in quanto può deteriorare le superfici verniciate o di plastica.** [HCA10071]
4. Accertarsi di aver chiuso saldamente il tappo serbatoio carburante.

HWA15151

### **AVVERTENZA**

**La benzina è velenosa e può provocare infortuni o il decesso. Maneggiare con cautela la benzina. Non aspirare mai la benzina con la bocca. In caso di ingestione di benzina o di inspirazione di grandi quantità di vapori di benzina, o se la benzina viene a contatto degli occhi,**

**contattare immediatamente un medico. Se si versa benzina sulla pelle, lavare con acqua e sapone. Se si versa benzina sugli abiti, cambiarli.**

HAU13390

### **Carburante consigliato:**

**SOLTANTO BENZINA SUPER SENZA PIOMBO**

**Capacità del serbatoio del carburante:**

10.5 L (2.77 US gal, 2.31 Imp.gal)

**Quantità di carburante di riserva (quando si accende la spia d'avvertimento del livello del carburante):**

2.7 L (0.72 US gal, 0.60 Imp.gal)

HCA11400

### **ATTENZIONE**

**Usare soltanto benzina senza piombo. L'utilizzo di benzina con piombo provocherebbe danneggiamenti gravi sia alle parti interne del motore, come le valvole ed i segmenti, sia all'impianto di scarico.**

Il vostro motore Yamaha è stato progettato per l'utilizzo di benzina super senza piombo con un numero di ottano controllato di 95 o più. Se si verifica il battito in testa, utilizzare

# FUNZIONI DEGLI STRUMENTI E DEI COMANDI

benzina di marca diversa. L'uso della benzina senza piombo prolunga la durata delle candele e riduce i costi di manutenzione.

HAU13445

## Convertitori catalitici

Questo veicolo è dotato di convertitori catalitici nell'impianto di scarico.

HWA10862

### **AVVERTENZA**

L'impianto di scarico scotta dopo il funzionamento del mezzo. Per prevenire il rischio di incendi o scottature:

- Non parcheggiare il veicolo vicino a materiali che possono comportare rischi di incendio, come erba o altri materiali facilmente combustibili.
- Parcheggiare il veicolo in un punto in cui non ci sia pericolo che pedoni o bambini tocchino l'impianto di scarico bollente.
- Verificare che l'impianto di scarico si sia raffreddato prima di eseguire lavori di manutenzione su di esso.
- Non fare girare il motore al minimo per più di pochi minuti. Un minimo prolungato può provocare accumuli di calore.

HCA10701

### **ATTENZIONE**

Usare soltanto benzina senza piombo. L'utilizzo di benzina con piombo provocherebbe danni irreparabili al convertitore catalitico.

HAU13932

## Sella

### Per aprire la sella

1. Posizionare lo scooter sul cavalletto centrale.
2. Inserire la chiave nel blocchetto accensione e girarla in senso antiorario nella posizione di "OPEN".

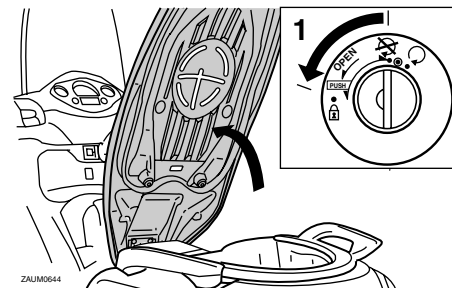

1. Aprire.

### NOTA

Non premere la chiave mentre la si gira.

3. Alzare la sella.

### Per chiudere la sella

1. Abbassare la sella e poi premerla verso il basso per bloccarla in posizione.

# FUNZIONI DEGLI STRUMENTI E DEI COMANDI

2. Togliere la chiave dal blocchetto accensione se si lascia incustodito lo scooter.

## NOTA

Verificare che la sella sia fissata correttamente prima di utilizzare il mezzo.

3

## Vani portaoggetti

HAUM2510

### Vano portaoggetti anteriore

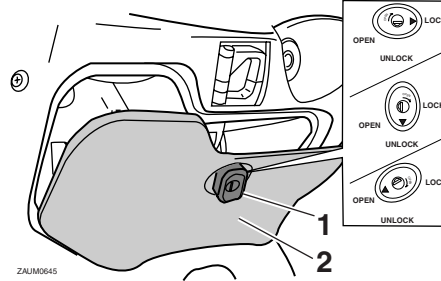

1. Serratura.
2. Scomparto portaoggetti anteriore

Per aprire la serratura del vano portaoggetti  
Inserire la chiave nella serratura e farla fare un quarto di giro in senso orario.

Per aprire il vano portaoggetti quando è sbloccato

Girare la manopola di 1/4 di giro in senso orario. Una volta rilasciata, la manopola ritornerà nella sua posizione originaria.

Per chiudere il vano portaoggetti

Spingere il coperchio nella sua posizione originaria.

Per chiudere a chiave il vano portaoggetti  
Inserire la chiave nella serratura e farla fare un quarto di giro in senso antiorario, quindi toglierla.

HWA11191

## AVVERTENZA

- Non superare il limite di carico di 1 kg (2 lb) per il vano portaoggetti anteriore.
- Non superare il carico massimo di 185 kg (408 lb) per il veicolo.

### Vano portaoggetti posteriore

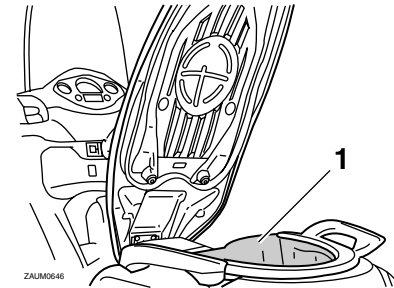

1. Vano portaoggetti posteriore

Sotto la sella c'è un vano portaoggetti. (Vedere pagina 3-10.)

HWAT1051

## AVVERTENZA

- Non superare il limite di carico di 5 kg (11 lb) per lo vano portaoggetti posteriore.
- Non superare il carico massimo di 185 kg (408 lb) per il veicolo.

HCA10080

## ATTENZIONE

Fare attenzione ai seguenti punti quando si usa il vano portaoggetti:

- Dato che il vano portaoggetti accumula il calore quando è esposto al sole, non riporre oggetti sensibili al calore al suo interno.
- Per evitare che l'umidità si propaghi nel vano portaoggetti, mettere gli oggetti bagnati in una busta di plastica prima di riporli nel vano portaoggetti.
- Dato che il vano portaoggetti può bagnarsi durante il lavaggio dello scooter, mettere in una busta di plastica gli oggetti riposti in esso.
- Non tenere oggetti di valore o fragili nel vano portaoggetti.

Per riporre un casco nel vano portaoggetti, posizionare il casco con il lato anteriore rivolto all'indietro.

## NOTA

- Alcuni caschi non si possono riporre nel vano portaoggetti a causa della loro dimensione o forma.
- Non lasciare lo scooter incustodito con la sella aperta.

HAUM2490

## Parabrezza

Per adattarsi alle preferenze del pilota, si può cambiare l'altezza del parabrezza in una delle quattro posizioni disponibili.

### Per regolare l'altezza del parabrezza

1. Allentare i bulloni su ciascun lato del parabrezza.

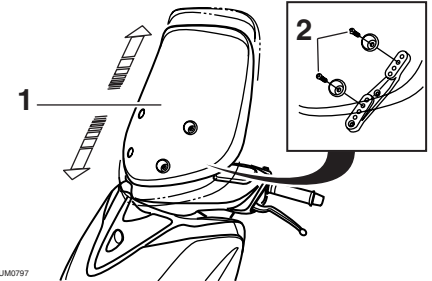

1. Parabrezza
2. Bullone

2. Mettere il parabrezza nella posizione desiderata.
3. Installare i bulloni e stringerli alla coppia di serraggio secondo specifica.

### Coppia di serraggio:

Bullone del parabrezza:

4 Nm (0.4 m·kgf, 2.9 ft·lbf)

# FUNZIONI DEGLI STRUMENTI E DEI COMANDI

3

## **AVVERTENZA**

HWA10920

Dopo la regolazione del parabrezza:

- Stringere fermamente i bulloni del parabrezza.
- Girare il manubrio a sinistra ed a destra per verificare che il suo movimento non sia impedito e che il parabrezza non tocchi nessun'altra parte.
- Azionare l'acceleratore e verificare che la manopola dell'acceleratore ritorni correttamente in posizione dopo il rilascio, altrimenti potrebbero verificarsi incidenti o lesioni personali.

## Regolazione degli assiemi ammortizzatori

HAU14881

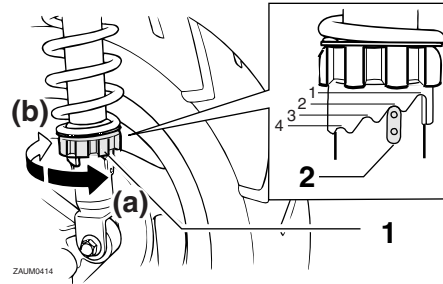

ZALUM0414

1. Ghiera di regolazione precarica molla
2. Indicatore di posizione

Ciascun assieme ammortizzatore è equipaggiato con una ghiera di regolazione precarica molla.

HCA10101

## **ATTENZIONE**

Per evitare di danneggiare il meccanismo, non tentare di girare oltre l'impostazione massima o minima.

HWA10210

## **AVVERTENZA**

Regolare sempre entrambi gli ammortizzatori sugli stessi valori, altrimenti il mezzo potrebbe risultare scarsamente maneggevole e poco stabile.

Eeguire la regolazione precarica molla come segue:

Per aumentare la precarica molla e quindi rendere la sospensione più rigida, girare la ghiera di regolazione su ciascun assieme ammortizzatore in direzione (a). Per ridurre la precarica molla e quindi rendere la sospensione più morbida, girare la ghiera di regolazione su ciascun assieme ammortizzatore in direzione (b).

Allineare la regolazione corretta sulla ghiera di regolazione con l'indicatore di posizione sull'ammortizzatore.

### **Regolazione precarica molla:**

Minimo (morbida):

1

Standard:

2

Massimo (rigida):

4

# FUNZIONI DEGLI STRUMENTI E DEI COMANDI

## Portapacchi (se applicabile)

HAU15112

HWA10171

### **AVVERTENZA**

- Non superare il limite di carico di 5 kg (11 lb) per il portapacchi.
- Non superare il carico massimo di 185 kg (408 lb) per il veicolo.

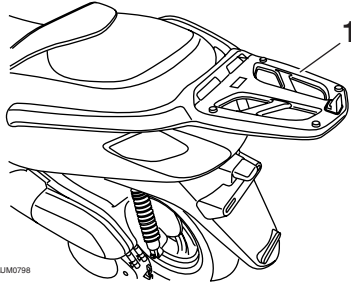

ZALUM0798

1. Portapacchi

## Gancio della cinghia portabagagli

HAU1072

HWAT1031

### **AVVERTENZA**

- Non superare il limite di carico di 3 kg (7 lb) per il gancio della cinghia portabagagli.
- Non superare il carico massimo di 185 kg (408 lb) per il veicolo.

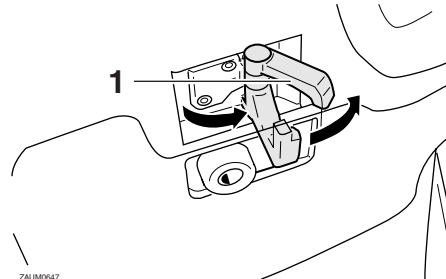

ZALUM0647

1. Gancio della cinghia portabagagli

## Cavalletto laterale

HAU15301

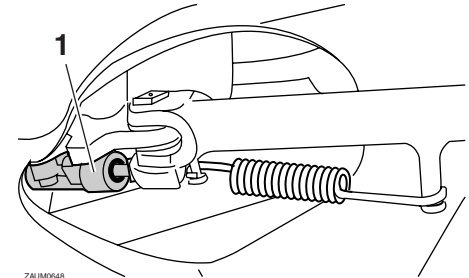

ZALUM0648

1. Interruttore cavalletto laterale

Il cavalletto laterale si trova sul lato sinistro del telaio. Alzare o abbassare il cavalletto laterale con il piede mentre si tiene il veicolo in posizione diritta.

### **NOTA**

L'interruttore incorporato nel cavalletto laterale fa parte del sistema d'interruzione circuito accensione, che interrompe l'accensione in determinate situazioni (vedere più avanti per spiegazioni sul sistema d'interruzione circuito accensione).

HWA10240

### **AVVERTENZA**

**Non si deve utilizzare il veicolo con il cavalletto laterale abbassato, o se non può essere alzato correttamente (oppure se**

# FUNZIONI DEGLI STRUMENTI E DEI COMANDI

---

3

non rimane alzato), altrimenti il cavalletto laterale potrebbe toccare il terreno e distrarre il pilota, con conseguente possibilità di perdere il controllo del mezzo. Il sistema d'interruzione circuito accensione Yamaha è stato progettato per far adempiere al pilota la responsabilità di alzare il cavalletto laterale prima di mettere in movimento il mezzo. Pertanto si prega di controllare questo sistema regolarmente come descritto di seguito e di farlo riparare da un concessionario Yamaha se non funziona correttamente.

---

HAU45051

## Sistema d'interruzione circuito accensione

Il sistema d'interruzione circuito accensione (comprendente l'interruttore cavalletto laterale e gli interruttori luci stop) ha le seguenti funzioni:

- Impedire l'avviamento con il cavalletto laterale alzato, ma nessun freno attivo.
- Impedire l'avviamento con uno dei freni attivo, ma il cavalletto laterale ancora abbassato.
- Spegnerne il motore quando si abbassa il cavalletto laterale.

Controllare periodicamente il funzionamento del sistema d'interruzione circuito accensione in conformità alla seguente procedura:



# FUNZIONI DEGLI STRUMENTI E DEI COMANDI

A motore spento:

1. Abbassare il cavalletto laterale.
2. Accertarsi che l'interruttore arresto motore sia acceso.
3. Girare la chiave in posizione di accensione.
4. Mantenere attivato il freno anteriore o posteriore.
5. Premere l'interruttore avviamento.

**Il motore si avvia?**

NO

Si

Sempre a motore spento:

6. Alzare il cavalletto laterale.
7. Mantenere attivato il freno anteriore o posteriore.
8. Premere l'interruttore avviamento.

**Il motore si avvia?**

Si

NO

Con il motore ancora acceso:

9. Abbassare il cavalletto laterale.

**Il motore si arresta?**

Si

NO

Il sistema è OK. **Si può utilizzare lo scooter.**

## **AVVERTENZA**

**Se si nota una disfunzione, fare controllare il sistema da un concessionario Yamaha prima di utilizzare il mezzo.**

È possibile che l'interruttore cavalletto laterale non funzioni correttamente.

**Non utilizzare lo scooter** fino a quando non verrà controllato da un concessionario Yamaha.

È possibile che l'interruttore freno non funzioni correttamente.

**Non utilizzare lo scooter** fino a quando non verrà controllato da un concessionario Yamaha.

È possibile che l'interruttore cavalletto laterale non funzioni correttamente.

**Non utilizzare lo scooter** fino a quando non verrà controllato da un concessionario Yamaha.

# PER LA VOSTRA SICUREZZA – CONTROLLI PRIMA DELL'UTILIZZO

HAU15596

Ispezionare il veicolo ogni volta che lo si usa per accertarsi che sia in condizione di funzionare in sicurezza. Osservare sempre le procedure e gli intervalli d'ispezione e manutenzione descritti nel libretto uso e manutenzione.

HWA11151

## AVVERTENZA

**La mancata esecuzione di un'ispezione o manutenzione corretta del veicolo aumenta la possibilità di incidenti o di danneggiamenti del mezzo. Non utilizzare il veicolo se si riscontrano problemi. Se non si riesce ad eliminare un problema con le procedure fornite in questo manuale, fare ispezionare il veicolo da un concessionario Yamaha.**

Prima di utilizzare questo veicolo, controllare i seguenti punti:

POSIZIONE	CONTROLLI	PAGINA
<b>Carburante</b>	<ul style="list-style-type: none"><li>• Controllare il livello del carburante nel serbatoio.</li><li>• Fare rifornimento se necessario.</li><li>• Controllare l'assenza di perdite nel circuito del carburante.</li></ul>	3-9
<b>Olio motore</b>	<ul style="list-style-type: none"><li>• Controllare il livello dell'olio nel motore.</li><li>• Se necessario, aggiungere olio del tipo consigliato fino al livello secondo specifica.</li><li>• Controllare l'assenza di perdite di olio nel veicolo.</li></ul>	6-8
<b>Olio della trasmissione finale</b>	<ul style="list-style-type: none"><li>• Controllare l'assenza di perdite di olio nel veicolo.</li></ul>	6-10
<b>Liquido refrigerante</b>	<ul style="list-style-type: none"><li>• Controllare il livello del liquido refrigerante nel serbatoio.</li><li>• Se necessario, aggiungere liquido refrigerante del tipo consigliato fino al livello secondo specifica.</li><li>• Verificare che non ci siano perdite nell'impianto di raffreddamento.</li></ul>	6-11
<b>Freno anteriore</b>	<ul style="list-style-type: none"><li>• Controllare il funzionamento.</li><li>• Se si ha una sensazione di morbidezza e cedevolezza, fare spurgare l'impianto idraulico da un concessionario Yamaha.</li><li>• Controllare l'usura pastiglie freni.</li><li>• Sostituire se necessario.</li><li>• Controllare il livello del liquido nel serbatoio.</li><li>• Se necessario, aggiungere liquido freni del tipo consigliato fino al livello secondo specifica.</li><li>• Verificare che non ci siano perdite nell'impianto idraulico.</li></ul>	6-16, 6-17, 6-17

# PER LA VOSTRA SICUREZZA – CONTROLLI PRIMA DELL'UTILIZZO

POSIZIONE	CONTROLLI	PAGINA
<b>Freno posteriore</b>	<ul style="list-style-type: none"> <li>• Controllare il funzionamento.</li> <li>• Se si ha una sensazione di morbidezza e cedevolezza, fare spurgare l'impianto idraulico da un concessionario Yamaha.</li> <li>• Controllare l'usura pastiglie freni.</li> <li>• Sostituire se necessario.</li> <li>• Controllare il livello del liquido nel serbatoio.</li> <li>• Se necessario, aggiungere liquido freni del tipo consigliato fino al livello secondo specifica.</li> <li>• Verificare che non ci siano perdite nell'impianto idraulico.</li> </ul>	6-16, 6-17, 6-17
<b>Manopola dell'acceleratore</b>	<ul style="list-style-type: none"> <li>• Accertarsi che il movimento sia agevole.</li> <li>• Controllare il gioco del cavo.</li> <li>• Se necessario, fare regolare il gioco del cavo e lubrificare il cavo ed il corpo della manopola da un concessionario Yamaha.</li> </ul>	6-13, 6-19
<b>Ruote e pneumatici</b>	<ul style="list-style-type: none"> <li>• Controllare l'assenza di danneggiamenti.</li> <li>• Controllare la condizione dei pneumatici e la profondità del battistrada.</li> <li>• Controllare la pressione dell'aria.</li> <li>• Correggere se necessario.</li> </ul>	6-14, 6-16
<b>Leve del freno</b>	<ul style="list-style-type: none"> <li>• Accertarsi che il movimento sia agevole.</li> <li>• Lubrificare i punti di rotazione delle leve se necessario.</li> </ul>	6-19
<b>Cavalletto laterale, cavalletto centrale</b>	<ul style="list-style-type: none"> <li>• Accertarsi che il movimento sia agevole.</li> <li>• Lubrificare i punti di rotazione se necessario.</li> </ul>	6-20
<b>Fissaggi della parte ciclistica</b>	<ul style="list-style-type: none"> <li>• Accertarsi che tutti i dadi, i bulloni e le viti siano serrati correttamente.</li> <li>• Serrare se necessario.</li> </ul>	—
<b>Strumenti, luci, segnali e interruttori</b>	<ul style="list-style-type: none"> <li>• Controllare il funzionamento.</li> <li>• Correggere se necessario.</li> </ul>	—
<b>Interruttore cavalletto laterale</b>	<ul style="list-style-type: none"> <li>• Controllare il funzionamento del sistema d'interruzione circuito accensione.</li> <li>• Se il sistema non funziona correttamente, fare controllare il veicolo da un concessionario Yamaha.</li> </ul>	3-14

# UTILIZZO E PUNTI IMPORTANTI RELATIVI ALLA GUIDA

HAU15951

Leggere attentamente il libretto uso e manutenzione per familiarizzare con tutti i comandi. Se non si comprende un comando o una funzione, chiedere spiegazioni al concessionario Yamaha di fiducia.

HWA10271

## AVVERTENZA

**La mancanza di pratica con i comandi può comportare la perdita del controllo, con possibilità di incidenti o infortuni.**

HAU45310

## NOTA

Questo modello è equipaggiato con un sensore dell'angolo di inclinazione per arrestare il motore in caso di ribaltamento. Per avviare il motore dopo un ribaltamento, ricordarsi di girare il blocchetto accensione su "⊗" e poi su "○". Se non lo si fa, si impedisce al motore di avviarsi nonostante il motore inizi a girare quando si preme l'interruttore avviamento.

HAUM2171

## Accensione del motore

HCA10250

### ATTENZIONE

**Vedere pagina 5-4 per le istruzioni di rodaggio del motore prima di utilizzare il mezzo per la prima volta.**

Affinché il sistema d'interruzione circuito accensione dia il consenso all'avviamento, il cavalletto laterale deve essere alzato.

Vedere pagina 3-15 per maggiori informazioni.

1. Girare la chiave in posizione di "○".
2. Chiudere completamente l'acceleratore.
3. Accendere il motore premendo l'interruttore avviamento ed azionando il freno anteriore o posteriore.

**ATTENZIONE: Per allungare al massimo la vita del motore, non accelerare bruscamente quando il motore è freddo!** [HCA11041]

Se il motore non si avvia, rilasciare l'interruttore avviamento, attendere alcuni secondi e poi riprovare. Ogni tentativo di accensione deve essere il più breve possibile per preservare la batteria. Non tentare di far girare il motore per più di 10 secondi per ogni ten-

# UTILIZZO E PUNTI IMPORTANTI RELATIVI ALLA GUIDA

tativo. Se il motore non si accende, provare con l'acceleratore aperto di 1/8 di giro.

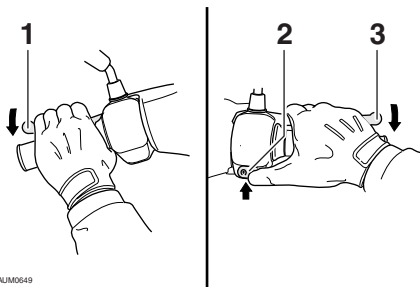

ZALUM0649

1. Leva freno posteriore
2. Interruttore avviamento
3. Leva freno anteriore

## Avvio del mezzo

HAU16761

### NOTA

Prima di iniziare la marcia, lasciare riscaldare il motore.

1. Stringendo la leva freno posteriore con la sinistra e tenendo la maniglia con la destra, far scendere lo scooter dal cavalletto centrale.

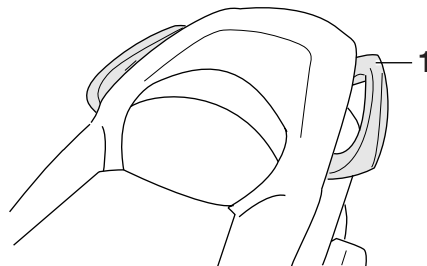

ZALUM0650

1. Maniglia

2. Sedere a cavalcioni della sella e poi regolare gli specchietti retrovisori.
3. Accendere gli indicatori di direzione.
4. Controllare il traffico in arrivo e poi girare lentamente la manopola acceleratore (a destra) per mettere in movimento il mezzo.
5. Spegnerne gli indicatori di direzione.

## Accelerazione e decelerazione

HAU16780

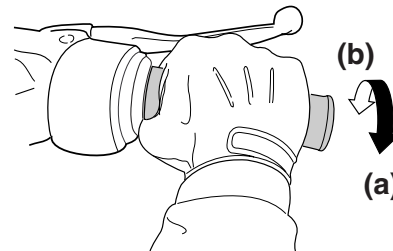

ZALUM0199

La regolazione della velocità avviene aprendo e chiudendo la manopola dell'acceleratore. Per aumentare la velocità, girare la manopola dell'acceleratore in direzione (a). Per ridurre la velocità, girare la manopola dell'acceleratore in direzione (b).

# UTILIZZO E PUNTI IMPORTANTI RELATIVI ALLA GUIDA

## Frenatura

HAU16793

HWA10300

### **AVVERTENZA**

- Evitare frenate brusche o improvvise (specialmente quando ci si inclina su di un lato), altrimenti lo scooter potrebbe slittare o ribaltarsi.
- Quando sono bagnati, i passaggi a livello, le rotaie dei tram, le lamiere metalliche in prossimità di cantieri di costruzioni stradali ed i coperchi dei tombini diventano estremamente sdruciolevoli. Pertanto, rallentare quando ci si avvicina a queste zone ed attraversarle con cautela.
- Ricordarsi che frenare su strade bagnate è molto più difficile.
- Guidare lentamente in discesa, in quanto frenare in discesa può essere molto difficile.

1. Chiudere completamente l'acceleratore.
2. Azionare contemporaneamente il freno anteriore e quello posteriore aumentando gradualmente la pressione.

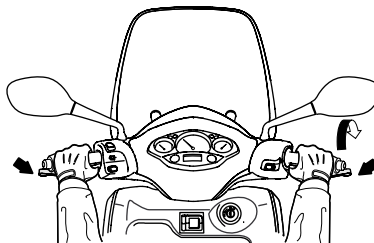

ZALJ0651

## Consigli per ridurre il consumo del carburante

HAU16820

Il consumo di carburante dipende in gran parte dallo stile di guida. I seguenti consigli possono aiutare a ridurre il consumo di carburante:

- Evitare regimi di rotazione elevati del motore durante l'accelerazione.
- Evitare regimi di rotazione elevati quando non c'è carico sul motore.
- Spegnerne il motore invece di lasciarlo al minimo per lunghi periodi di tempo (per es. negli ingorghi di traffico, ai semafori o ai passaggi a livello).

## Rodaggio

HAU16841

Non c'è un periodo più importante nella vita del motore di quello tra 0 e 1600 km (1000 mi). Per questo motivo, leggere attentamente quanto segue.

Dato che il motore è nuovo, non sottoporlo a sforzi eccessivi per i primi 1600 km (1000 mi). Le varie parti del motore si usurano e si adattano reciprocamente creando i giochi di funzionamento corretti. Durante questo periodo si deve evitare di guidare a lungo a tutto gas o qualsiasi altra condizione che possa provocare il surriscaldamento del motore.

HAUM2011

### 0–1000 km (0–600 mi)

Evitare il funzionamento prolungato del motore con più di 1/3 di acceleratore.

**ATTENZIONE:** Dopo 1000 km (600 mi) di funzionamento, ricordarsi di sostituire l'olio motore e l'olio della trasmissione finale. [HCA11661]

### 1000–1600 km (600–1000 mi)

Evitare il funzionamento prolungato del motore con più di 1/2 acceleratore.

### 1600 km (1000 mi) e più

Ora si può utilizzare normalmente il veicolo.

## ATTENZIONE

HCA10270

**In caso di disfunzioni del motore durante il periodo di rodaggio, fare controllare immediatamente il mezzo da un concessionario Yamaha.**

## Parcheggio

HAU17213

Quando si parcheggia, spegnere il motore e togliere la chiave dal blocchetto accensione.

HWA10311

## AVVERTENZA

- Poiché il motore e l'impianto di scarico possono divenire molto caldi, parcheggiare in luoghi dove i pedoni o i bambini non possano facilmente toccarli e scottarsi.
- Non parcheggiare su pendenze o su terreno soffice, altrimenti il veicolo potrebbe ribaltarsi, aumentando il rischio di perdite di carburante e incendi.
- Non parcheggiare accanto all'erba o altri materiali infiammabili che potrebbero prendere fuoco.

HAU17281

HWA15121

HAU17471

Le ispezioni, le regolazioni e le lubrificazioni periodiche conserveranno il veicolo nelle migliori condizioni possibili di sicurezza e di efficienza. La sicurezza è un obbligo del proprietario/utilizzatore del veicolo. I punti più importanti relativi ai controlli, alle regolazioni ed alla lubrificazione del veicolo sono illustrati nelle pagine seguenti.

Gli intervalli indicati nella tabella della manutenzione periodica e di lubrificazione vanno considerati solo come una guida generale in condizioni di marcia normali. Tuttavia, potrebbe essere necessario ridurre gli intervalli di manutenzione in funzione delle condizioni climatiche, del terreno, della posizione geografica e dell'impiego individuale.

## AVVERTENZA

HWA10321

La mancanza di una manutenzione corretta del veicolo o l'esecuzione errata di procedure di manutenzione può aumentare il rischio di infortuni o decessi durante l'assistenza o l'uso del veicolo. Se non si ha confidenza con la manutenzione del veicolo, farla eseguire da un concessionario Yamaha.

## AVVERTENZA

**Spegnere il motore quando si esegue la manutenzione, a meno che non sia specificato diversamente.**

- **Il motore in funzione ha parti in movimento in cui si possono impigliare parti del corpo o abiti, e parti elettriche che possono provocare scosse o incendi.**
- **Effettuare operazioni di assistenza al veicolo con il motore in funzione può provocare infortuni agli occhi, scottature, incendi, o avvelenamenti da monossido di carbonio – con possibilità di decesso. Vedere pagina 1-1 per maggiori informazioni sul monossido di carbonio.**

## AVVERTENZA

HWA10330

Questo scooter è progettato esclusivamente per l'utilizzo su fondi stradali pavimentati. Se lo scooter viene impiegato su percorsi molto polverosi, fangosi o bagnati, si deve pulire o sostituire più spesso l'elemento del filtro dell'aria, altrimenti potrebbe verificarsi una rapida usura del motore. Consultare un concessionario Yamaha per gli intervalli di manutenzione corretti.

## Kit attrezzi

Il kit attrezzi si trova all'interno del vano portaoggetti posteriore. (Vedere pagina 3-11.) Le informazioni per l'assistenza contenute in questo libretto e il kit attrezzi in dotazione hanno lo scopo di aiutarvi nell'esecuzione della manutenzione preventiva e di piccole riparazioni. È tuttavia possibile che, per eseguire correttamente determinati lavori di manutenzione, siano necessari degli attrezzi supplementari, come una chiave dinamometrica.

## NOTA

Se non si è in possesso degli attrezzi o dell'esperienza necessari per un determinato lavoro, farlo eseguire dal concessionario Yamaha di fiducia.



# MANUTENZIONE E REGOLAZIONI PERIODICHE

HAU1770A

## Manutenzione periodica e lubrificazione

### NOTA

- I controlli annuali vanno eseguiti ogni anno, a meno che invece non si esegua una manutenzione basata sui chilometri, o per il Regno Unito, una manutenzione basata sulle miglia.
- Da 50000 km (30000 mi), ripetere gli intervalli di manutenzione iniziando da 10000 km (6000 mi).
- Affidare l'assistenza delle posizioni evidenziate da un asterisco ad un concessionario Yamaha, in quanto richiedono utensili speciali, dati ed abilità tecnica.

N.	POSIZIONE	INTERVENTO DI CONTROLLO O MANUTENZIONE	LETTURA DEL TOTALIZZATORE CONTACHILOMETRI					CONTROLLO ANNUALE
			1000 km (600 mi)	10000 km (6000 mi)	20000 km (12000 mi)	30000 km (18000 mi)	40000 km (24000 mi)	
1	* Circuito del carburante	• Verificare che i tubi flessibili della benzina non siano fessurati o danneggiati.		√	√	√	√	√
2	Candela	• Controllare lo stato. • Pulire e ripristinare la distanza elettrodi.		√		√		
		• Sostituire.			√		√	
3	* Valvole	• Controllare il gioco valvole. • Regolare.			√		√	
4	Elemento del filtro dell'aria	• Sostituire.			√		√	
5	Elemento del filtro dell'aria del carter della cinghia trapezoidale	• Pulire.		√	√	√	√	

# MANUTENZIONE E REGOLAZIONI PERIODICHE

N.	POSIZIONE	INTERVENTO DI CONTROLLO O MANUTENZIONE	LETTURA DEL TOTALIZZATORE CONTACHILOMETRI					CONTROLLO ANNUALE
			1000 km (600 mi)	10000 km (6000 mi)	20000 km (12000 mi)	30000 km (18000 mi)	40000 km (24000 mi)	
6 *	Freno anteriore	• Controllare il funzionamento, il livello del liquido e l'assenza di perdite nel veicolo.	√	√	√	√	√	√
		• Sostituire le pastiglie dei freni.	Se consumate fino al limite					
7 *	Freno posteriore	• Controllare il funzionamento, il livello del liquido e l'assenza di perdite nel veicolo.	√	√	√	√	√	√
		• Sostituire le pastiglie dei freni.	Se consumate fino al limite					
8 *	Tubi flessibili del freno	• Controllare se vi sono fessurazioni o danneggiamenti.		√	√	√	√	√
		• Sostituire.	Ogni 4 anni					
9 *	Ruote	• Controllare il disassamento e danneggiamenti.		√	√	√	√	
10 *	Pneumatici	• Controllare la profondità del battistrada e danneggiamenti. • Sostituire se necessario. • Controllare la pressione dell'aria. • Correggere se necessario.		√	√	√	√	√
11 *	Cuscinetti delle ruote	• Controllare che il cuscinetto non sia allentato o danneggiato.		√	√	√	√	
12 *	Cuscinetti dello sterzo	• Controllare il gioco dei cuscinetti e la durezza della sterzo.	√	√	√	√	√	
		• Lubrificare con grasso a base di sapone di litio.	Ogni 20000 km (12000 mi)					
13 *	Fissaggi della parte ciclistica	• Accertarsi che tutti i dadi, i bulloni e le viti siano serrati correttamente.		√	√	√	√	√

# MANUTENZIONE E REGOLAZIONI PERIODICHE

N.	POSIZIONE	INTERVENTO DI CONTROLLO O MANUTENZIONE	LETTURA DEL TOTALIZZATORE CONTACHILOMETRI					CONTROLLO ANNUALE
			1000 km (600 mi)	10000 km (6000 mi)	20000 km (12000 mi)	30000 km (18000 mi)	40000 km (24000 mi)	
14	Perno di rotazione della leva freno anteriore	• Lubrificare con grasso al silicone.		√	√	√	√	√
15	Perno di rotazione leva freno posteriore	• Lubrificare con grasso al silicone.		√	√	√	√	√
16	Cavalletto laterale, cavalletto centrale	• Controllare il funzionamento. • Lubrificare.		√	√	√	√	√
17	* Interruttore del cavalletto laterale	• Controllare il funzionamento.	√	√	√	√	√	√
18	* Forcella	• Controllare il funzionamento e l'assenza di perdite di olio.		√	√	√	√	
19	* Gruppi degli ammortizzatori	• Controllare il funzionamento e l'assenza di perdite di olio negli ammortizzatori.		√	√	√	√	
20	* Iniezione carburante	• Controllare il regime del minimo.	√	√	√	√	√	√
21	Olio motore	• Cambiare. (Vedere pagina 3-2.)	√	Quando si accende la spia cambio olio [ogni 3000 km (1800 mi)]				
		• Controllare il livello dell'olio e l'assenza di perdite di olio nel veicolo.	Ogni 3000 km (1800 mi)					√
22	* Filtrino olio motore	• Pulire.	√					
23	* Impianto di raffreddamento	• Controllare il livello del liquido refrigerante e l'assenza di perdite di olio nel veicolo.		√	√	√	√	√
		• Cambiare.	Ogni 3 anni					

# MANUTENZIONE E REGOLAZIONI PERIODICHE

N.	POSIZIONE	INTERVENTO DI CONTROLLO O MANUTENZIONE	LETTURA DEL TOTALIZZATORE CONTACHILOMETRI					CONTROLLO ANNUALE
			1000 km (600 mi)	10000 km (6000 mi)	20000 km (12000 mi)	30000 km (18000 mi)	40000 km (24000 mi)	
24	Olio della trasmissione finale	• Controllare l'assenza di perdite di olio nel veicolo.	√	√		√		
		• Cambiare.	√		√		√	
25 *	Cinghia trapezoidale	• Sostituire.	Ogni 20000 km (12000 mi)					
26 *	Interruttori del freno anteriore e del freno posteriore	• Controllare il funzionamento.	√	√	√	√	√	√
27	Parti in movimento e cavi	• Lubrificare.		√	√	√	√	√
28 *	Corpo della manopola e cavo dell'acceleratore	<ul style="list-style-type: none"> <li>• Controllare il funzionamento ed il gioco.</li> <li>• Regolare il gioco del cavo dell'acceleratore se necessario.</li> <li>• Lubrificare il corpo della manopola ed il cavo dell'acceleratore.</li> </ul>		√	√	√	√	√
29 *	Luci, segnali e interruttori	<ul style="list-style-type: none"> <li>• Controllare il funzionamento.</li> <li>• Regolare il fascio di luce del faro.</li> </ul>	√	√	√	√	√	√

HAU18670

## NOTA

- Il filtro dell'aria richiede una manutenzione più frequente se si utilizza il mezzo in zone molto umide o polverose.
- Manutenzione del freno idraulico
  - Controllare regolarmente e, se necessario, rabboccare il liquido dei freni per portarlo al livello corretto.
  - Ogni due anni sostituire i componenti interni delle pompe freno e delle pinze, e cambiare il liquido dei freni.
  - Sostituire i tubi flessibili dei freni ogni quattro anni e se sono fessurati o danneggiati.

## Rimozione ed installazione delle carenature e dei pannelli

HAU18712

Le carenature ed i pannelli illustrati vanno tolti per eseguire alcuni dei lavori di manutenzione descritti in questo capitolo. Fare riferimento a questa sezione tutte le volte che si deve togliere ed installare una carenatura o un pannello.

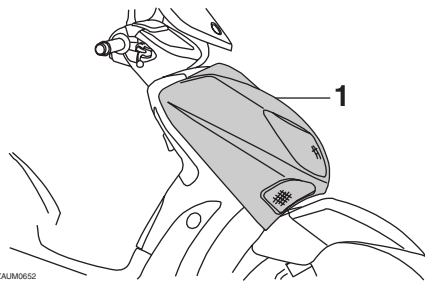

ZALUM0652

1. Carenatura A

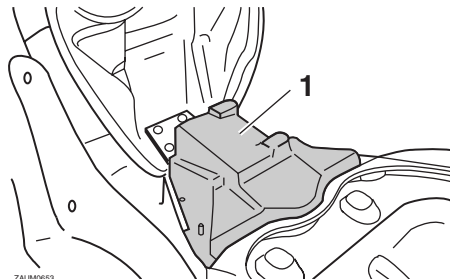

ZALUM0653

1. Pannello A

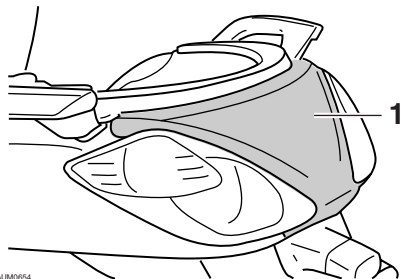

ZALUM0654

1. Pannello B

## Carenatura A

HAUM2221

### Per togliere la carenatura

1. Togliere le viti della carenatura.

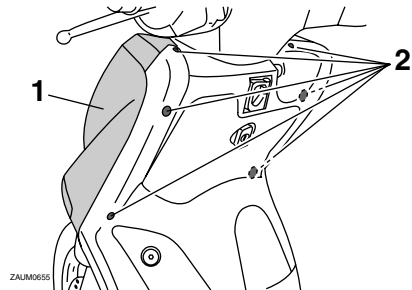

ZALUM0655

1. Carenatura A

2. Vite

2. Scollegare il connettore faro e i connettori indicatori di direzione.

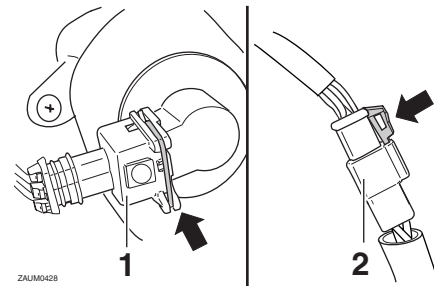

ZALUM0428

1. Accoppiatore del cavo dell'indicatore di direzione
2. Accoppiatore del faro
3. Estrarre la carenatura.

# MANUTENZIONE E REGOLAZIONI PERIODICHE

## Per installare la carenatura

1. Collegare il connettore faro e i connettori indicatori di direzione.
2. Posizionare la carenatura nella sua posizione originaria e poi installare le viti.

## **Pannello A**

HAU19481

## Per togliere il pannello

1. Aprire la sella. (Vedere pagina 3-10.)
2. Togliere le viti e poi asportare il pannello come illustrato nella figura.

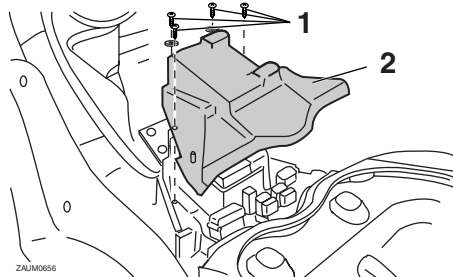

1. Vite
2. Pannello A

## Per installare il pannello

Posizionare il pannello nella sua posizione originaria e poi installare le viti.

## **Pannello B**

HAU19210

## Per togliere il pannello

Togliere le viti e poi asportare il pannello.

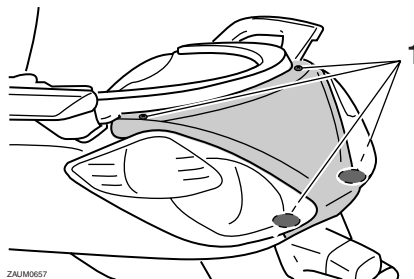

1. Vite

## Per installare il pannello

Posizionare il pannello nella sua posizione originaria e poi installare le viti.

## **Controllo della candela**

HAU19622

La candela è un componente importante del motore che va controllato periodicamente, preferibilmente da un concessionario Yamaha. Poiché il calore ed i depositi provocano una lenta erosione della candela, bisogna smontarla e controllarla in conformità alla tabella della manutenzione periodica e lubrificazione. Inoltre, lo stato della candela può rivelare le condizioni del motore.

L'isolatore di porcellana intorno all'elettrodo centrale della candela dovrebbe essere di colore marroncino chiaro (il colore ideale se il veicolo viene usato normalmente). Se il colore della candela è nettamente diverso, il motore potrebbe funzionare in maniera anomala. Non tentare di diagnosticare problemi di questo genere. Chiedere invece ad un concessionario Yamaha di controllare il veicolo.

Se la candela presenta segni di usura degli elettrodi e eccessivi depositi carboniosi o di altro genere, si deve sostituirla.

**Candela secondo specifica:**  
NGK/DPR8EA-9

Prima di installare una candela, misurare la distanza tra gli elettrodi con uno spessore e, se necessario, regolarla secondo la specifica.

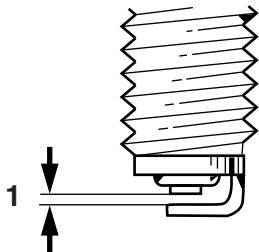

ZKUM0037

1. Distanza tra gli elettrodi

**Distanza tra gli elettrodi:**  
0.8–0.9 mm (0.031–0.035 in)

Pulire la superficie della guarnizione della candela e la sua superficie di accoppiamento ed eliminare ogni traccia di sporco dalla filettatura della candela.

**Coppia di serraggio:**  
Candela:  
17.5 Nm (1.75 m·kgf, 12.7 ft·lbf)

## NOTA

In mancanza di una chiave dinamometrica per installare la candela, per ottenere una coppia di serraggio corretta aggiungere 1/4–1/2 giro al serraggio manuale. Tuttavia provvedere al serraggio secondo specifica della candela al più presto possibile.

## Olio motore

Controllare sempre il livello olio motore prima di ogni utilizzo. Oltre a questo, si deve cambiare l'olio agli intervalli specificati nella tabella della manutenzione periodica e lubrificazione e quando si accende l'indicatore di assistenza.

### Per controllare il livello olio motore

1. Posizionare lo scooter sul cavalletto centrale. Basta una lieve inclinazione laterale per provocare errori nel controllo.
2. Accendere il motore, lasciarlo scaldare per diversi minuti e poi spegnerlo.
3. Attendere alcuni minuti per dare tempo all'olio di depositarsi, togliere il tappo riempimento olio, pulire l'astina livello con un panno, inserirla nel foro del bocchettone del serbatoio olio (senza avvitare) e poi estrarla per controllare il livello dell'olio.

## NOTA

Il livello olio motore deve trovarsi tra i riferimenti livello min. e max.

# MANUTENZIONE E REGOLAZIONI PERIODICHE

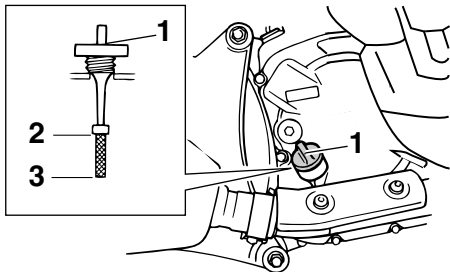

ZALUM0685

1. Tappo bocchettone riempimento olio motore
2. Riferimento livello max.
3. Riferimento di livello min.
4. Se l'olio motore è al di sotto al riferimento livello min., rabboccare con il tipo di olio consigliato per raggiungere il livello appropriato.
5. Inserire l'astina livello nel foro del bocchettone del serbatoio olio e poi stringere il tappo riempimento olio.

## Per cambiare l'olio motore

1. Accendere il motore, lasciarlo scaldare per diversi minuti e poi spegnerlo.
2. Posizionare una coppa dell'olio sotto il motore per raccogliere l'olio esausto.
3. Togliere il tappo bocchettone riempimento olio motore ed il bullone drenaggio olio per scaricare l'olio dal carter.

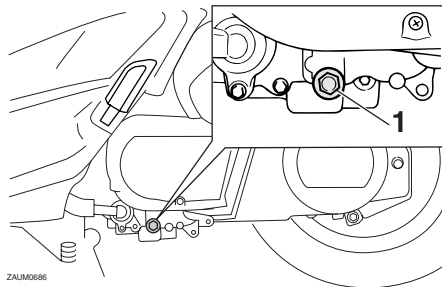

ZALUM0686

1. Bullone drenaggio olio
4. Verificare che la rondella non sia danneggiata e sostituirla se necessario.

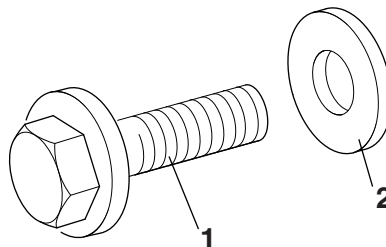

ZALUM0129

1. Bullone drenaggio olio
2. Rondella
5. Installare la rondella e il bullone drenaggio olio, quindi stringere il bullone di drenaggio alla coppia di serraggio secondo specifica.

## Coppia di serraggio:

Bullone drenaggio olio:  
20 Nm (2.0 m·kgf, 14 ft·lbf)

## NOTA

Accertarsi che la rondella sia alloggiata correttamente.

6. Rabboccare con la quantità specificata dell'olio motore consigliato e poi installare e stringere il tappo riempimento olio.

## Olio motore consigliato:

Vedere pagina 8-1.

## Quantità di cambio olio:

1.20 L (1.27 US qt, 1.06 Imp.qt)

HCA11670

## ATTENZIONE

- Non utilizzare oli con specifica diesel "CD" o oli di qualità superiore a quella specificata. Inoltre non usare oli con etichetta "ENERGY CONSERVING II" (CONSERVANTE ENERGIA II) o superiore.
  - Accertarsi che non penetrino corpi estranei nel carter.
7. Accendere il motore e lasciarlo girare al minimo per diversi minuti mentre si verifica che non presenti perdite di



olio. In caso di perdite di olio, spegnere immediatamente il motore e cercarne le cause.

8. Azzerare l'indicatore cambio olio. (Vedere pagina 3-6.)

## Olio trasmissione finale

HAU20064

Prima di ogni utilizzo, controllare sempre che la scatola trasmissione finale non presenti perdite di olio. Se si riscontrano perdite, fare controllare e riparare lo scooter da un concessionario Yamaha. Oltre a questo, si deve cambiare come segue l'olio trasmissione finale agli intervalli specificati nella tabella della manutenzione periodica e lubrificazione.

1. Accendere il motore, riscaldare l'olio trasmissione finale guidando lo scooter per diversi minuti e poi spegnerlo.
2. Posizionare lo scooter sul cavalletto centrale.
3. Posizionare una coppa dell'olio sotto la scatola trasmissione finale per raccogliere l'olio esausto.
4. Togliere il tappo del bocchettone riempimento olio trasmissione finale ed il bullone drenaggio della trasmissione finale per scaricare l'olio dalla scatola trasmissione finale.

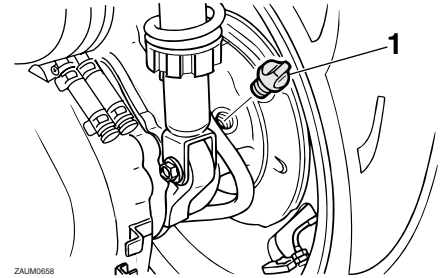

1. Tappo del bocchettone riempimento olio trasmissione finale

5. Installare il bullone di drenaggio olio trasmissione finale e poi stringerlo alla coppia di serraggio secondo specifica.

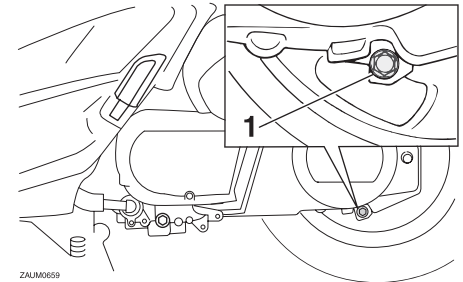

1. Bullone di drenaggio olio trasmissione finale

# MANUTENZIONE E REGOLAZIONI PERIODICHE

## Coppia di serraggio:

Bullone di drenaggio olio trasmissione finale:

22 Nm (2.2 m-kgf, 16 ft.-lbf)

6. Rabboccare con la quantità specificata dell'olio trasmissione finale consigliato e poi installare e stringere il tappo riempimento olio. **AVVERTENZE! Accertarsi che non penetrino corpi estranei nella scatola trasmissione finale. Accertarsi che non arrivi olio sul pneumatico sulla ruota.** [HWA11311]

## Olio trasmissione finale consigliato:

Vedere pagina 8-1.

## Quantità di olio:

0.25 L (0.26 US qt, 0.22 Imp.qt)

7. Controllare che la scatola trasmissione finale non presenti perdite d'olio. In caso di perdite di olio, cercarne le cause.

## Liquido refrigerante

HAU20070

Prima di utilizzare il mezzo, controllare sempre il livello del liquido refrigerante. Inoltre si deve cambiare il liquido refrigerante agli intervalli specificati nella tabella della manutenzione periodica e lubrificazione.

## Per controllare il livello del liquido refrigerante

HAUM2102

1. Posizionare il veicolo su una superficie piana e mantenerlo diritto.

## NOTA

- Si deve controllare il livello del liquido refrigerante con il motore freddo, in quanto il livello varia a seconda della temperatura del motore.
  - Accertarsi che il veicolo sia diritto durante il controllo del livello del liquido refrigerante. Basta una lieve inclinazione laterale per provocare errori nel controllo.
2. Controllare il livello del liquido refrigerante attraverso l'oblò.

## NOTA

Il livello del liquido refrigerante deve trovarsi tra i riferimenti livello min. e max.

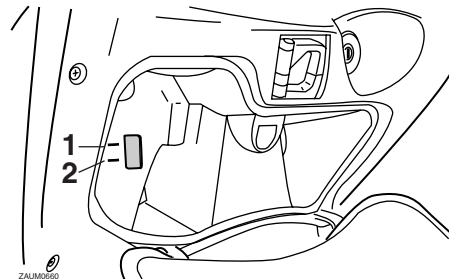

1. Riferimento livello max.
2. Riferimento di livello min.
3. Se il liquido refrigerante è all'altezza o al di sotto del riferimento livello min., togliere la carenatura A. (Vedere pagina 6-6.)
4. Aprire il tappo del serbatoio, e poi aggiungere liquido refrigerante fino al simbolo livello massimo. **AVVERTENZE! Togliere solo il tappo serbatoio liquido refrigerante. Non tentare mai di togliere il tappo radiatore quando il motore è caldo.** [HWA15161] **ATTENZIONE: Se non si dispone di liquido refrigerante, utilizzare al suo posto acqua distillata o acqua del rubinetto non calcarea. Non utilizzare acqua calcarea o salata, in quanto sono dannose per il motore. Se si è usata dell'acqua al posto del refrigerante, sostituirla**

con refrigerante al più presto possibile, altrimenti l'impianto di raffreddamento non sarebbe protetto dal gelo e dalla corrosione. Se si è aggiunta acqua al refrigerante, far controllare al più presto possibile da un concessionario Yamaha il contenuto di refrigerante, altrimenti l'efficacia del liquido refrigerante si riduce. [HCA10472]

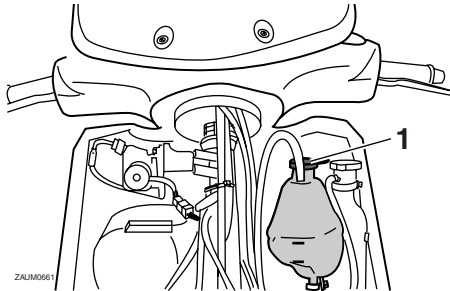

1. Tappo serbatoio liquido refrigerante

## Capacità serbatoio liquido refrigerante:

0.20 L (0.21 US qt, 0.18 Imp.qt)

5. Chiudere il tappo serbatoio e poi installare la carenatura.

## Cambio del liquido refrigerante

Il liquido refrigerante va cambiato agli intervalli specificati nella tabella della manutenzione periodica e lubrificazione. Far eseguire il cambio del liquido refrigerante dal concessionario Yamaha.

**AVVERTENZE! Non tentare mai di togliere il tappo radiatore quando il motore è caldo.** [HWA10381]

HAU33031

## Elementi filtranti del filtro aria e del carter cinghia trapezoidale

Si deve sostituire l'elemento filtrante e pulire l'elemento filtrante carter cinghia trapezoidale agli intervalli specificati nella tabella della manutenzione periodica e lubrificazione. Controllare più spesso gli elementi filtranti se si percorrono zone molto umide o polverose.

HAU1334

## Sostituzione elemento filtrante

1. Posizionare lo scooter sul cavalletto centrale.
2. Togliere il coperchio cassa filtro togliendo le viti.

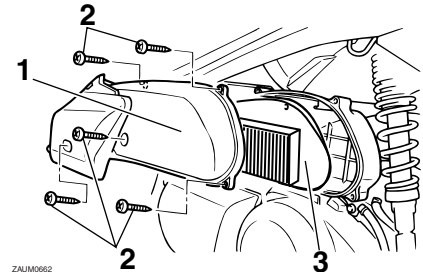

ZAJM0662

1. Coperchio della scatola del filtro dell'aria
  2. Vite
  3. Elemento del filtro dell'aria
3. Estrarre l'elemento filtrante.

# MANUTENZIONE E REGOLAZIONI PERIODICHE

4. Inserire un nuovo elemento filtrante nella cassa filtro.
5. Installare il coperchio cassa filtro installando le viti.

## Pulizia dell'elemento filtrante carter cinghia trapezoidale

1. Togliere il coperchio cassa filtro carter cinghia trapezoidale togliendo le viti.

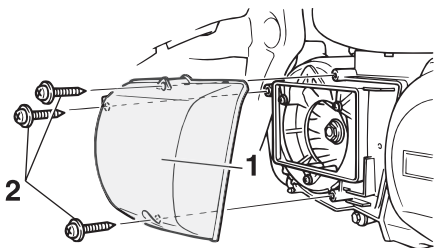

ZALUM0448

1. Coperchio cassa filtro carter cinghia trapezoidale
2. Vite

2. Togliere l'elemento filtrante e poi eliminare lo sporco con aria compressa, come illustrato nella figura.

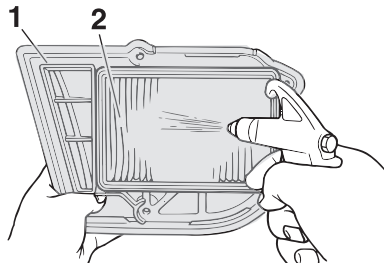

ZALUM0449

1. Coperchio cassa filtro carter cinghia trapezoidale
2. Elemento filtro aria carter cinghia trapezoidale
3. Verificare che l'elemento filtrante non sia danneggiato e sostituirlo, se necessario.
4. Installare l'elemento filtrante con il lato colorato rivolto verso l'esterno. **ATTENZIONE: Accertarsi che ciascun elemento dei filtri sia alloggiato correttamente nella propria cassa. Non si deve mai far funzionare il motore senza gli elementi del filtro installati, altrimenti il pistone (i pistoni) e/o il cilindro (i cilindri) potrebbero usurarsi eccessivamente.**
5. Installare il coperchio cassa filtro carter cinghia trapezoidale installando le viti.

[HCA10531]

HAU21382

## Controllo gioco del cavo dell'acceleratore

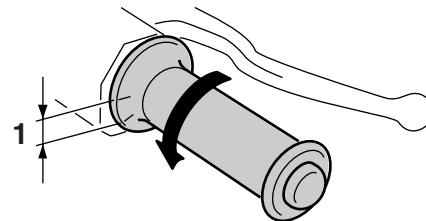

ZALUM0051

1. Gioco del cavo dell'acceleratore

Il gioco del cavo dell'acceleratore dovrebbe essere di 3.0–5.0 mm (0.12–0.20 in) alla manopola acceleratore. Controllare periodicamente il gioco del cavo dell'acceleratore e, se necessario, farlo regolare da un concessionario Yamaha.

## Gioco valvole

HAU21401

Il gioco valvole cambia con l'utilizzo del mezzo, provocando un rapporto scorretto di miscelazione di aria/carburante e/o rumorosità del motore. Per impedire che ciò accada, fare regolare il gioco valvole da un concessionario Yamaha agli intervalli specificati nella tabella della manutenzione periodica e lubrificazione.

## Pneumatici

HAUM2041

Per garantire il massimo delle prestazioni, una lunga durata e l'utilizzo in sicurezza del vostro veicolo, fare attenzione ai seguenti punti che riguardano i pneumatici prescritti secondo specifica.

### Pressione pneumatici

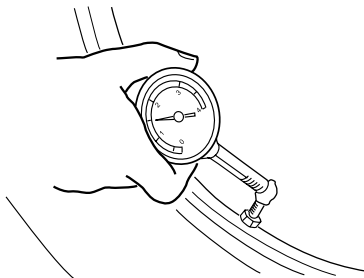

ZAJM0053

Controllare sempre e, se necessario, regolare la pressione pneumatici prima di mettersi in marcia.

HWA10501

### **⚠ AVVERTENZA**

**L'utilizzo di questo veicolo con una pressione pneumatici scorretta può provocare infortuni gravi o il decesso a seguito della perdita del controllo.**

- Controllare e regolare la pressione pneumatici a freddo (ossia quando la temperatura dei pneumatici è uguale alla temperatura ambiente).
- Si deve regolare la pressione pneumatici in funzione della velocità di marcia e del peso totale del pilota, del passeggero, del carico e degli accessori omologati per questo modello.

### Pressione pneumatici (misurata a pneumatici freddi):

#### 0–90 kg (0–198 lb):

Anteriore:

170 kPa (1.70 kgf/cm<sup>2</sup>, 25 psi)

Posteriore:

190 kPa (1.90 kgf/cm<sup>2</sup>, 28 psi)

#### 90–185 kg (198–408 lb):

Anteriore:

180 kPa (1.80 kgf/cm<sup>2</sup>, 26 psi)

Posteriore:

200 kPa (2.00 kgf/cm<sup>2</sup>, 29 psi)

#### Carico massimo\*:

185 kg (408 lb)

\* Peso totale del pilota, del passeggero, del carico e degli accessori

# MANUTENZIONE E REGOLAZIONI PERIODICHE

## AVVERTENZA

HWA10511

**Non sovraccaricare mai il veicolo. L'utilizzo di un veicolo sovraccarico può provocare incidenti.**

## Controllo dei pneumatici

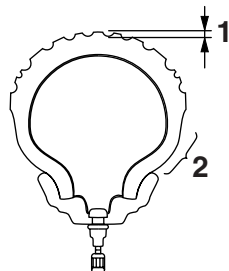

1. Profondità battistrada
2. Fianco del pneumatico

Controllare sempre i pneumatici prima di ogni utilizzo. Se la profondità battistrada centrale è scesa al limite secondo specifica, se ci sono chiodi o frammenti di vetro nel pneumatico, o se il fianco è fessurato, fare sostituire immediatamente il pneumatico da un concessionario Yamaha.

**Profondità battistrada minima (anteriore e posteriore):**  
1.6 mm (0.06 in)

## NOTA

I limiti di profondità battistrada possono differire da nazione a nazione. Rispettare sempre le disposizioni di legge della nazione d'impiego.

## Informazioni sui pneumatici

Questo modello è equipaggiato con pneumatici senza camera d'aria.

Dopo prove approfondite, la Yamaha Motor Co., Ltd. ha approvato per questo modello soltanto i pneumatici elencati di seguito.

### **Pneumatico anteriore:**

Dimensioni:

120/70-16 M/C 57P

Produttore/modello:

PIRELLI/SPORT DEMON FRONT

### **Pneumatico posteriore:**

Dimensioni:

140/70-15 69P

Produttore/modello:

PIRELLI/SPORT DEMON

HWA10470

## AVVERTENZA

- **Fare sostituire i pneumatici eccessivamente consumati da un concessionario Yamaha. Oltre ad essere illegale, l'utilizzo del veicolo con pneumatici eccessivamente**

usurati riduce la stabilità di marcia e può provocare la perdita del controllo del mezzo.

- **Consigliamo di affidare la sostituzione di tutte le parti in relazione alle ruote ed ai freni, compresi i pneumatici, ad un concessionario Yamaha, che possiede le conoscenze tecniche e l'esperienza necessarie.**

## Ruote in lega

HAU21960

Per garantire il massimo delle prestazioni, una lunga durata e l'utilizzo in sicurezza del vostro veicolo, prestare attenzione ai seguenti punti che riguardano le ruote prescritte secondo specifica.

- Prima di utilizzare il mezzo, controllare sempre che i cerchi delle ruote non presentino cricche, piegature o deformazioni. Se si riscontrano danneggiamenti, fare sostituire la ruota da un concessionario Yamaha. Non tentare di eseguire alcuna seppur piccola riparazione alla ruota. In caso di deformazioni o di cricche, la ruota va sostituita.
- In caso di sostituzione del pneumatico o della ruota, occorre eseguire il bilanciamento della ruota. Lo sbilanciamento della ruota può compromettere le prestazioni e la manovrabilità del mezzo e abbreviare la durata del pneumatico.
- Guidare a velocità moderate dopo il cambio di un pneumatico, per permettere alla superficie del pneumatico di "rodarsi", in modo da poter sviluppare al meglio le proprie caratteristiche.

## Gioco delle leve freno anteriore e posteriore

HAU33453

### Anteriore

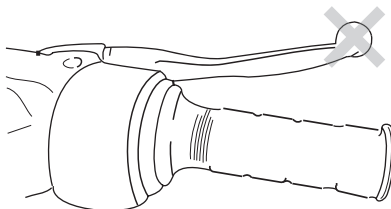

ZALM0687

### Posteriore

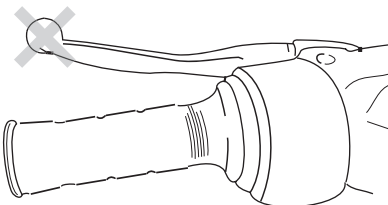

ZALM0688

Non ci deve essere gioco alle estremità delle leve freno. Se c'è del gioco, fare controllare il circuito dei freni da un concessionario Yamaha.

## AVVERTENZA

HWA14211

Se, premendo la leva freno, si ha una sensazione di morbidezza e cedevolezza, questo può indicare la presenza di aria nell'impianto idraulico. In caso di presenza di aria nell'impianto idraulico, farlo spurgare da un concessionario Yamaha prima di utilizzare il veicolo. L'aria nell'impianto idraulico riduce la potenza della frenata, con possibile perdita del controllo del mezzo e di incidenti.

# MANUTENZIONE E REGOLAZIONI PERIODICHE

## Controllo delle pastiglie del freno anteriore e posteriore

HAU22390

Si deve verificare l'usura delle pastiglie del freno anteriore e posteriore agli intervalli specificati nella tabella della manutenzione periodica e lubrificazione.

## Pastiglie del freno anteriore

HAU22420

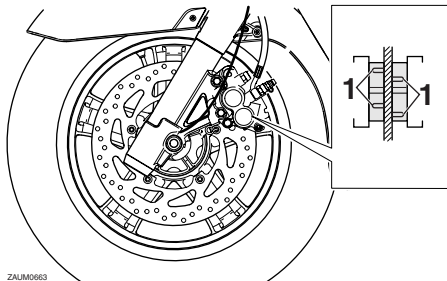

1. Scanalatura indicatore d'usura pastiglia freno

Ciascuna pastiglia del freno anteriore è provvista di una scanalatura di indicazione usura, che consente di verificare l'usura della pastiglia senza dover disassemblare il freno. Per controllare l'usura della pastiglia, controllare la scanalatura di indicazione usura. Se una pastiglia si è usurata al punto che la scanalatura di indicazione usura è

quasi scomparsa, fare sostituire in gruppo le pastiglie dei freni da un concessionario Yamaha.

## Pastiglie del freno posteriore

HAU22500

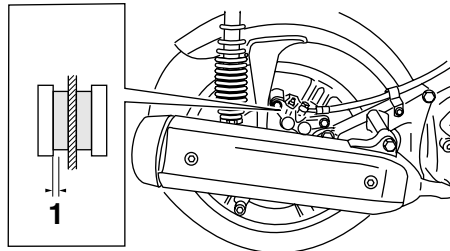

ZALUM0664

1. Spessore rivestimento pastiglia freno

Verificare che ciascuna pastiglia freno posteriore non sia danneggiata e misurare lo spessore della guarnizione. Se una pastiglia freno è danneggiata, o se lo spessore della guarnizione è inferiore a 0.8 mm (0.03 in), fare sostituire in gruppo le pastiglie dei freni da un concessionario Yamaha.

## Controllo del livello del liquido freni

HAU22580

### Freno anteriore

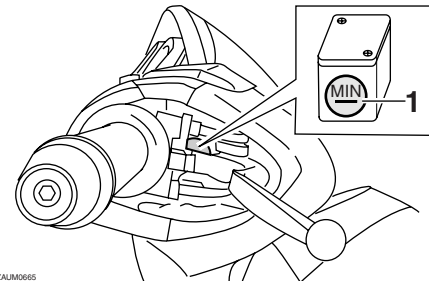

ZALUM0665

1. Riferimento di livello min.

### Freno posteriore

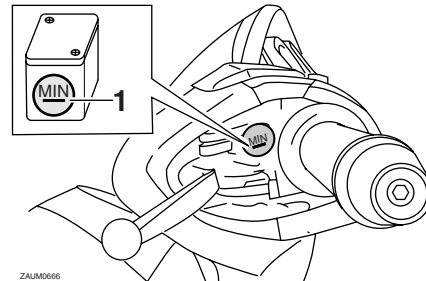

ZALUM0666

1. Riferimento di livello min.

Una quantità insufficiente di liquido freni può lasciar entrare aria nell'impianto frenante, rendendolo inefficiente.



Prima di utilizzare il mezzo, controllare che il livello del liquido freni sia superiore al riferimento del minimo e rabboccare, se necessario. Un livello basso del liquido freni può indicare che le pastiglie freni sono usurate e/o la presenza di perdite nell'impianto frenante. Se il livello del liquido freni è basso, controllare l'usura delle pastiglie freno e verificare che non ci siano perdite nell'impianto frenante.

Rispettare le seguenti precauzioni:

- Quando si controlla il livello del liquido, assicurarsi che la parte superiore del serbatoio del liquido freni sia in piano.
- Usare soltanto il liquido freni della qualità consigliata, altrimenti le guarnizioni di gomma possono deteriorarsi, causando delle perdite e la diminuzione dell'efficienza della frenata.

## Liquido freni consigliato:

DOT 4

- Rabboccare con lo stesso tipo di liquido freni. Eventuali miscele possono causare una reazione chimica pericolosa e la diminuzione dell'efficienza della frenata.
- Evitare infiltrazioni d'acqua nel serbatoio del liquido freni durante il rifornimento. L'acqua causa una notevole

riduzione del punto di ebollizione del liquido e può provocare l'effetto "vapor lock" (tampone di vapore).

- Il liquido dei freni può corrodere le superfici verniciate o le parti in plastica. Pulire sempre immediatamente l'eventuale liquido versato.
- Dato che le pastiglie dei freni si usurano, è normale che il livello del liquido freni diminuisca gradualmente. Tuttavia, se il livello scende improvvisamente, far accertare la causa da un concessionario Yamaha.

## Sostituzione del liquido freni

Fare cambiare il liquido freni da un concessionario Yamaha agli intervalli specificati nella NOTA in fondo alla tabella della manutenzione periodica e lubrificazione. Inoltre fare sostituire il paraolio della pompa freno e della pinza, come pure il tubo freno agli intervalli elencati qui di seguito, oppure se presentano danneggiamenti o perdite.

- Paraolio: Sostituire ogni due anni.
- Tubo freno: Sostituire ogni quattro anni.

# MANUTENZIONE E REGOLAZIONI PERIODICHE

6

## Controllo e lubrificazione dei cavi

HAU23101

Prima di utilizzare il mezzo, controllare sempre il funzionamento di tutti i cavi di comando e le condizioni dei cavi, e lubrificare le estremità cavi, se necessario. Se un cavo è danneggiato o non si muove agevolmente, farlo controllare o sostituire da un concessionario Yamaha. **AVVERTENZE! I danneggiamenti della guaina esterna possono influire negativamente sul funzionamento corretto del cavo e farebbero arrugginire il cavo interno. Se un cavo è danneggiato, sostituirlo al più presto possibile per prevenire condizioni di mancata sicurezza.** [HWA10721]

**Lubrificante consigliato:**  
Olio motore

## Controllo e lubrificazione della manopola e del cavo acceleratore

HAU23111

Prima di utilizzare il mezzo, controllare sempre il funzionamento della manopola acceleratore. Inoltre, si deve lubrificare il cavo agli intervalli specificati nella tabella della manutenzione periodica e lubrificazione.

## Lubrificazione delle leve freno anteriore e posteriore

HAU23172

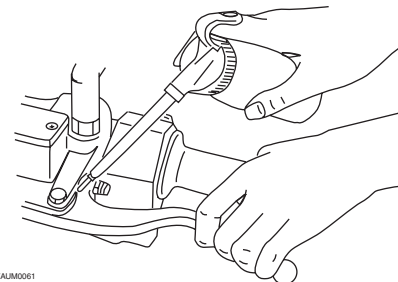

ZALM0061

I perni di guida delle leve freno anteriore e posteriore vanno lubrificati agli intervalli specificati nella tabella della manutenzione periodica e lubrificazione.

**Lubrificante consigliato:**  
Grasso al silicone

## Controllo e lubrificazione del cavalletto centrale e del cavalletto laterale

HAU23213

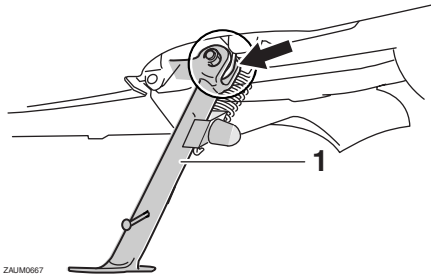

ZAJUM0667

1. Cavalletto laterale



ZAJUM0668

1. Cavalletto centrale

Prima di utilizzare il mezzo, controllare sempre il funzionamento del cavalletto centrale e del cavalletto laterale, e lubrificare, se necessario, i perni di guida e le superfici di contatto metallo/metallo.

HWA10741

### **AVVERTENZA**

**Se il cavalletto centrale o il cavalletto laterale non si alza e non si abbassa agevolmente, farlo controllare o riparare da un concessionario Yamaha. Altrimenti il cavalletto centrale o il cavalletto laterale potrebbe toccare il terreno e distrarre il pilota, con conseguente eventuale perdita del controllo del mezzo.**

#### **Lubrificante consigliato:**

Grasso a base di sapone di litio

## Controllo della forcella

HAU23272

Si devono controllare le condizioni ed il funzionamento della forcella come segue agli intervalli specificati nella tabella della manutenzione periodica e lubrificazione.

### **Per controllare le condizioni**

Controllare che i tubi di forza non presentino graffi, danneggiamenti o eccessive perdite di olio.

### **Per controllare il funzionamento**

1. Posizionare il veicolo su una superficie piana e mantenerlo diritto. **AVVERTENZE! Per evitare infortuni, supportare fermamente il veicolo in modo che non ci sia pericolo che si ribalti.** [HWA10751]
2. Azionando il freno anteriore, premere con forza il manubrio diverse volte verso il basso per verificare se la forcella si comprime e si estende regolarmente.

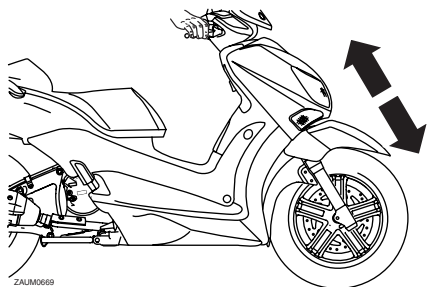

ZALUM0669

HCA10590

## ATTENZIONE

**Se la forcella è danneggiata o non funziona agevolmente, farla controllare o riparare da un concessionario Yamaha.**

6

## Controllo dello sterzo

HAU45511

Se usurati o allentati, i cuscinetti dello sterzo possono essere fonte di pericoli. Pertanto si deve controllare il funzionamento dello sterzo come segue agli intervalli specificati nella tabella della manutenzione periodica e lubrificazione.

1. Posizionare il veicolo sul cavalletto centrale. **AVVERTENZE! Per evitare infortuni, supportare fermamente il veicolo in modo che non ci sia pericolo che si ribalti.** [HWA10751]
2. Tenere le estremità inferiori degli steli forcella e cercare di muoverli in avanti e all'indietro. Se si sente del gioco, fare controllare o riparare lo sterzo da un concessionario Yamaha.

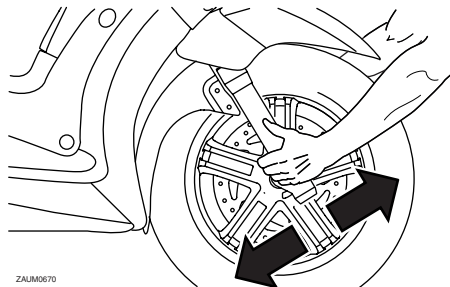

ZALUM0670

HAU23290

## Controllo dei cuscinetti delle ruote

Si devono controllare i cuscinetti della ruota anteriore e posteriore agli intervalli specificati nella tabella della manutenzione periodica e lubrificazione. Se c'è del gioco nel mozzo della ruota, o se la ruota non gira agevolmente, fare controllare i cuscinetti delle ruote da un concessionario Yamaha.

HAU23395

## Batteria

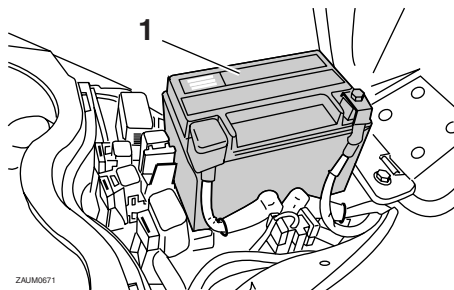

ZAJUM0671

### 1. Batteria

La batteria si trova dietro al pannello A. (Vedere pagina 6-6.)

Questo modello è equipaggiato con una batteria ricaricabile con valvola di sicurezza VRLA (Valve Regulated Lead Acid). Non occorre controllare l'elettrolito o aggiungere acqua distillata. Tuttavia, occorre controllare il connettore batteria e, se necessario, fissarlo saldamente.

HWA10760

### **AVVERTENZA**

- Il liquido della batteria è velenoso e pericoloso, in quanto contiene acido solforico che provoca ustioni gravi. Evitare qualsiasi contatto con la pelle, gli occhi o gli abiti e proteggere sempre gli occhi quando si la-

vora vicino alle batterie. In caso di contatto, eseguire i seguenti provvedimenti di PRONTO SOCCORSO.

- **CONTATTO ESTERNO:** Sciacquare con molta acqua.
- **CONTATTO INTERNO:** Bere grandi quantità di acqua o latte e chiamare immediatamente un medico.
- **OCCHI:** Sciacquare con acqua per 15 minuti e ricorrere immediatamente ad un medico.
- **Le batterie producono gas idrogeno esplosivo. Pertanto tenere le scintille, le fiamme, le sigarette ecc. lontane dalla batteria e provvedere ad una ventilazione adeguata quando si carica la batteria in ambienti chiusi.**
- **TENERE QUESTA E TUTTE LE BATTERIE FUORI DALLA PORTATA DEI BAMBINI.**

### Per caricare la batteria

Fare caricare al più presto possibile la batteria da un concessionario Yamaha, se sembra che si sia scaricata. Tenere presente che la batteria tende a scaricarsi più rapidamente se il veicolo è equipaggiato con accessori elettrici optional.

HCA16520

### ATTENZIONE

Per caricare una batteria ricaricabile con valvola di sicurezza VRLA (Valve Regulated Lead Acid), occorre un caricabatteria speciale (a tensione costante). Se si utilizza un caricabatteria convenzionale si danneggia la batteria. Se non si ha accesso ad un caricabatteria a tensione costante, fare caricare la batteria da un concessionario Yamaha.

### Rimessaggio della batteria

1. Se non si intende utilizzare il modello per oltre un mese, togliere la batteria, caricarla completamente e poi riporla in un ambiente fresco e asciutto. **ATTENZIONE:** Quando si toglie la batteria, accertarsi che la chiave sia girata su “” prima di scollegare il connettore. [HCA16322]
2. Se la batteria resta inutilizzata per più di due mesi, controllarla almeno una volta al mese e caricarla completamente se è necessario.
3. Caricare completamente la batteria prima dell'installazione.

# MANUTENZIONE E REGOLAZIONI PERIODICHE

HCA16530

HAU23526

## ATTENZIONE

**Tenere la batteria sempre carica. Se si ripone una batteria scarica, si possono provocare danni permanenti alla stessa.**

## Sostituzione dei fusibili

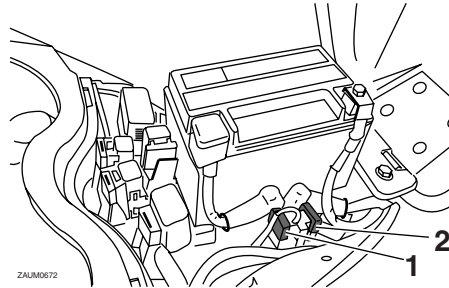

ZALUM0672

1. Fusibile principale
2. Fusibile di riserva

Il fusibile principale e la scatola fusibili che contiene i fusibili dei circuiti individuali si trovano dietro al pannello A. (Vedere pagina 6-6.)

Se un fusibile è bruciato, sostituirlo come segue.

1. Girare la chiave su “ $\otimes$ ” e spegnere il circuito elettrico in questione.
2. Togliere il fusibile bruciato ed installare un fusibile nuovo dell’ampere specificato. **AVVERTENZE! Non utilizzare un fusibile di amperaggio superiore a quello consigliato per evitare di provocare danni estesi all’impianto elettrico ed eventualmente un incendio.** [HWA15131]

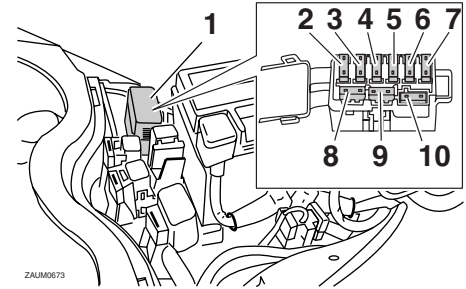

ZALUM0673

1. Scatola fusibili
2. Fusibile ventola radiatore
3. Fusibile ECU (unità di controllo elettronico)
4. Fusibile di backup
5. Fusibile sistema di segnalazione
6. Fusibile faro
7. Fusibile accensione
8. Fusibile di riserva
9. Fusibile di riserva
10. Fusibile di riserva

## Fusibili secondo specifica:

Fusibile principale:

30.0 A

Fusibile ECU (unità di controllo elettronico):

5.0 A

Fusibile dell'impianto di segnalazione:

15.0 A

Fusibile dell'accensione:

10.0 A

Fusibile del faro:

15.0 A

Fusibile di backup:

5.0 A

Fusibile della ventola del radiatore:

5.0 A

3. Girare la chiave su "○" ed accendere il circuito elettrico in questione per controllare se l'apparecchiatura funziona.
4. Se nuovamente il fusibile brucia subito, fare controllare l'impianto elettrico da un concessionario Yamaha.

## Sostituzione di una lampada faro

HAUM2181

Questo modello è equipaggiato con lampade faro al quarzo. Se una lampada faro brucia, sostituirla come segue:

HCA10650

### ATTENZIONE

Stare attenti a non danneggiare le seguenti parti:

#### ● Lampadina del faro

**Non toccare la parte di vetro della lampadina del faro, per mantenerla priva di olio, altrimenti si influirebbe negativamente sulla trasparenza del vetro, sulla luminosità e sulla durata della lampadina. Eliminare completamente ogni traccia di sporco e le impronte delle dita sulla lampadina utilizzando un panno inumidito con alcool o diluente.**

#### ● Lente del faro

**Non attaccare nessun tipo di pellicola colorata o di adesivo sul trasparente del faro.**

**Non utilizzare lampadine del faro di potenza superiore a quella specificata.**

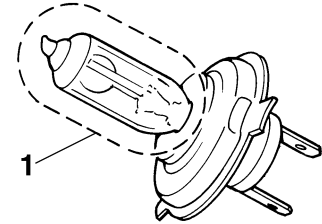

1. Non toccare la parte di vetro della lampadina.

## Per sostituire una lampada abbagliante del faro

1. Togliere la carenatura A. (Vedere pagina 6-6.)
2. Togliere il cappuccio coprilampada.

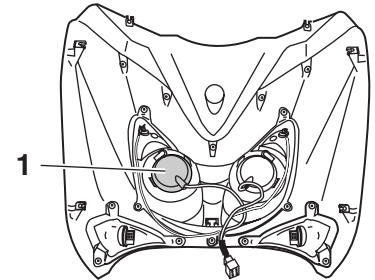

ZAJUM0674

1. Coprilampada del faro

# MANUTENZIONE E REGOLAZIONI PERIODICHE

3. Togliere il portalampada faro girandolo in senso antiorario e poi togliere la lampada bruciata.

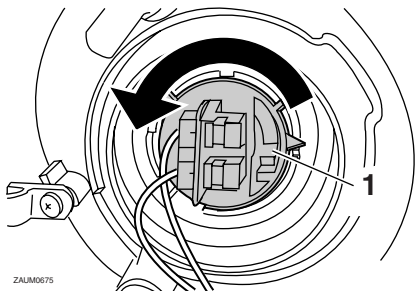

1. Portalampada del faro

4. Posizionare una lampada faro nuova e poi fissarla con il portalampada girandola in senso orario.
5. Installare il cappuccio coprilampada.
6. Installare la carenatura.
7. Se necessario, fare regolare il fascio luce da un concessionario Yamaha.

## Per sostituire una lampada anabbagliante del faro

1. Togliere la carenatura A. (Vedere pagina 6-6.)
2. Togliere il cappuccio coprilampada.

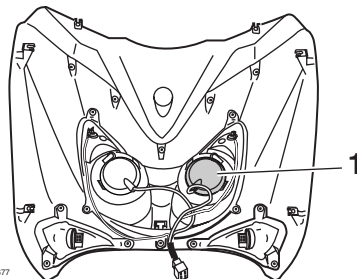

1. Coprilampada del faro

3. Scollegare il connettore faro.
4. Sganciare il portalampada faro e poi togliere la lampada bruciata.

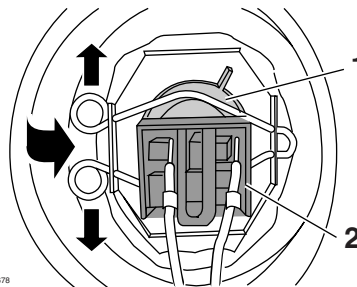

1. Lampadina del faro  
2. Accoppiatore del faro

5. Posizionare una lampada faro nuova e poi fissarla con il portalampada.
6. Collegare il connettore faro.
7. Installare il cappuccio coprilampada.

8. Installare la carenatura.
9. Se necessario, fare regolare il fascio luce da un concessionario Yamaha.



## Sostituzione di una lampada indicatore di direzione anteriore

HAUT1261

HCA10670

### ATTENZIONE

Si consiglia di affidare questo lavoro ad un concessionario Yamaha.

1. Posizionare lo scooter sul cavalletto centrale.
2. Togliere la carenatura A. (Vedere pagina 6-6.)
3. Togliere il portalamпада con cavetto (insieme alla lampada) girandolo in senso antiorario.

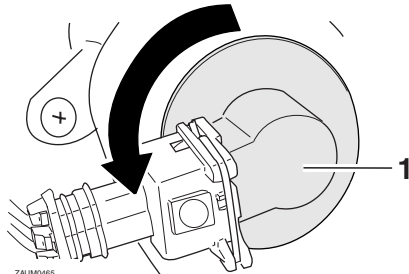

1. Cavetto portalamпада indicatore di direzione
4. Togliere la lampada bruciata premendola e girandola in senso antiorario.

5. Inserire una lampada nuova nel portalamпада con cavetto, premerla e poi girarla in senso orario fino a quando si blocca.
6. Installare il portalamпада con cavetto (insieme alla lampada) girandolo in senso orario.
7. Installare la carenatura.

## Sostituzione di una lampada fanalino posteriore/stop oppure di una lampada indicatore di direzione posteriore

HAUM2191

1. Posizionare il veicolo sul cavalletto centrale.
2. Togliere il pannello B. (Vedere pagina 6-6.)
3. Togliere il gruppo fanalino posteriore/stop togliendo le viti.

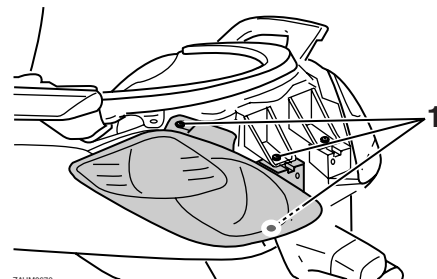

ZAJUM0679

1. Vite

4. Togliere il portalamпада con cavetto (insieme alla lampada) girandolo in senso antiorario.

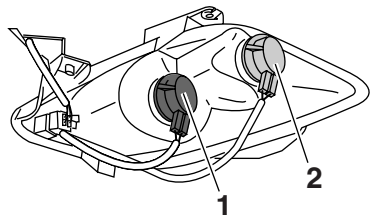

ZALUM0680

1. Connessione portalampada fanalino posteriore/stop
2. Cavetto portalampada indicatore di direzione
3. Togliere la lampada bruciata premendo la lampadina e girandola in senso antiorario.
4. Inserire una lampada nuova nel portalampada con cavetto, premerla e poi girarla in senso orario fino a quando si blocca.
5. Installare il portalampada con cavetto (insieme alla lampada) girandolo in senso orario.
6. Installare le viti ed il gruppo fanalino posteriore/stop.
7. Installare il pannello.

6

## Sostituzione della lampada luce targa

HAUM2201

1. Togliere il portalampada con cavetto (insieme alla lampada) estraendolo.

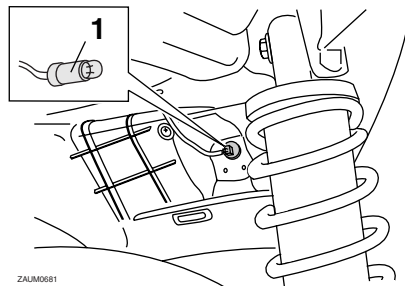

ZALUM0681

1. Connessione portalampada luce targa
2. Togliere la lampada bruciata estraendola.
3. Inserire una lampada nuova nel portalampada con cavetto.
4. Installare il portalampada con cavetto (insieme alla lampada) premendolo.

## Sostituzione di una lampada luce di posizione anteriore

HAUM2212

Questo modello è dotato di due luci di posizione anteriore. Se una lampada luce di posizione anteriore brucia, sostituirla come segue.

1. Togliere la carenatura A. (Vedere pagina 6-6.)
2. Togliere il portalampada con cavetto (insieme alla lampada) estraendolo.

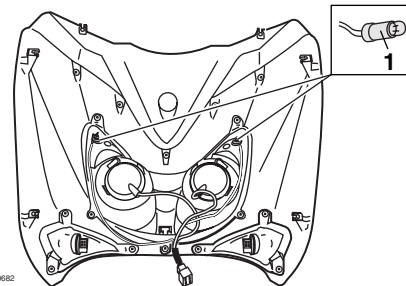

ZALUM0682

1. Cavo portalampada della luce di posizione
2. Togliere la lampada bruciata estraendola.
3. Inserire una lampada nuova nel portalampada con cavetto.
4. Installare il portalampada con cavetto (insieme alla lampada) premendolo.
5. Installare la carenatura.

HAU25881

## Ricerca ed eliminazione guasti

Sebbene gli scooter Yamaha subiscano un rigoroso controllo prima della spedizione dalla fabbrica, si possono verificare dei guasti durante il funzionamento. Eventuali problemi nei sistemi di alimentazione del carburante, di compressione o di accensione, per esempio, possono provocare difficoltà all'avviamento o perdite di potenza.

Le tabelle di ricerca ed eliminazione guasti che seguono rappresentano una guida rapida e facile per controllare questi impianti vitali. Tuttavia, se lo scooter dovesse richiedere riparazioni, consigliamo di portarlo da un concessionario Yamaha, i cui tecnici esperti sono in possesso degli attrezzi, dell'esperienza e delle nozioni necessari per l'esecuzione di una corretta manutenzione dello scooter.

Usare soltanto ricambi originali Yamaha. Le imitazioni possono essere simili ai ricambi originali Yamaha, ma spesso sono di qualità inferiore, hanno durata minore e possono provocare riparazioni costose.

HWA15141

## AVVERTENZA

**Quando si controlla l'impianto del carburante, non fumare, ed accertarsi che non ci siano fiamme libere o scintille nelle vicinanze, comprese le fiamme pilota di**

**scaldacqua o fornaci. La benzina o i vapori di benzina possono accendersi o esplodere, provocando gravi infortuni o danni materiali.**

# MANUTENZIONE E REGOLAZIONI PERIODICHE

HAU42131

## Tabelle di ricerca ed eliminazione guasti

### Problemi all'avviamento o prestazioni scarse del motore

#### 1. Carburante

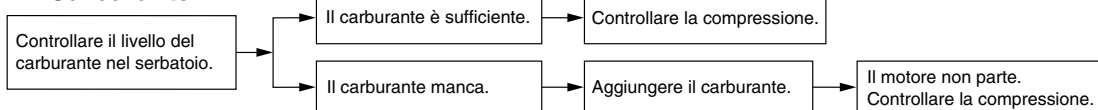

#### 2. Compressione

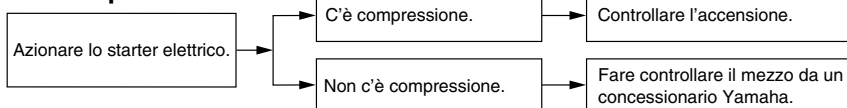

6

#### 3. Accensione

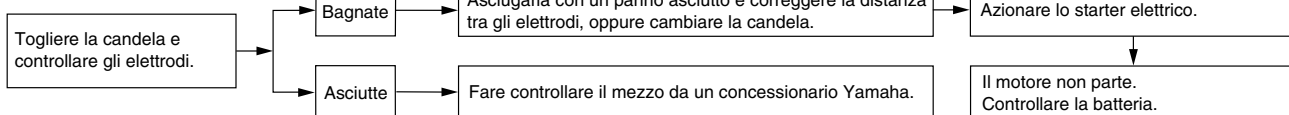

#### 4. Batteria

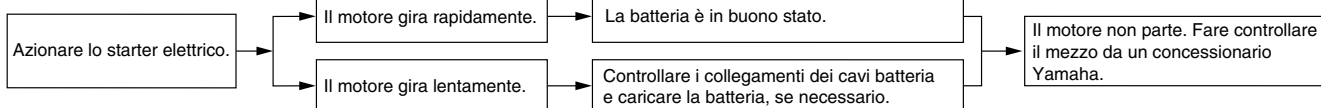

# MANUTENZIONE E REGOLAZIONI PERIODICHE

## Surriscaldamento del motore

HWA10400

### AVVERTENZA

- Non togliere il tappo del radiatore quando il motore e il radiatore sono caldi. Liquido bollente e vapore possono fuoriuscire sotto pressione e provocare lesioni gravi. Ricordarsi di aspettare fino a quando il motore si è raffreddato.
- Dopo aver tolto il bullone di fermo del tappo del radiatore, mettere un panno spesso, come un asciugamano, sul tappo del radiatore, e poi girarlo lentamente in senso antiorario fino al fermo, per permettere alla pressione residua di fuoriuscire. Quando cessa il sibilo, premere il tappo mentre lo si gira in senso antiorario, e poi toglierlo.

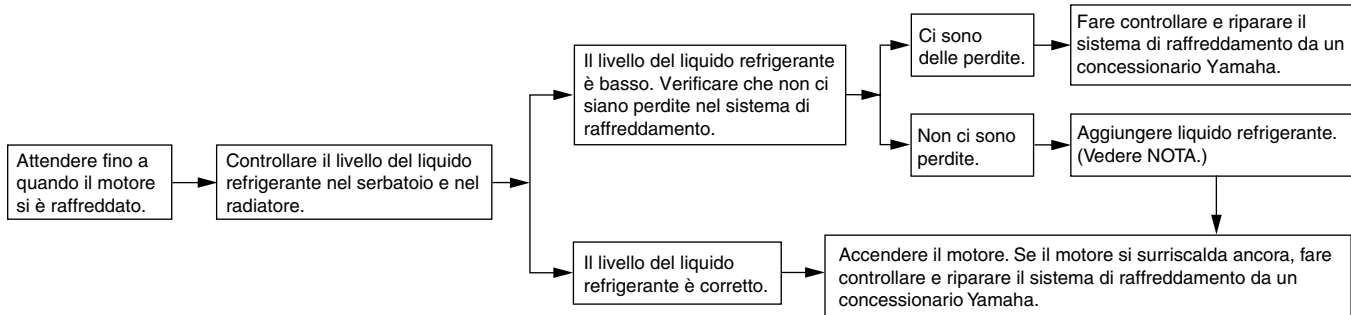

### NOTA

Se non si dispone di liquido refrigerante, in sua vece si può usare provvisoriamente dell'acqua del rubinetto, a patto che la si sostituisca al più presto possibile con il liquido refrigerante consigliato.

# PULIZIA E RIMESSAGGIO DELLO SCOOTER

HAU26093

## Pulizia

Pur servendo a rivelare gli aspetti attrattivi della tecnologia, la struttura aperta dello scooter lo rende più vulnerabile. Ruggine e corrosione possono svilupparsi malgrado l'impiego di componenti di alta qualità. Un tubo di scarico arrugginito potrebbe non dare nell'occhio su un'auto, ma comprometterebbe irrimediabilmente l'estetica di uno scooter. Una pulizia frequente e appropriata, non soltanto soddisfa le condizioni di garanzia, bensì mantiene l'estetica dello scooter, ne allunga la durata e ne ottimizza le prestazioni.

### Prima della pulizia

1. Coprire l'uscita gas di scarico con un sacchetto di plastica dopo che il motore si è raffreddato.
2. Accertarsi che tutti i tappi ed i coperchi, i connettori e gli elementi di connessione elettrici, cappuccio candela compreso, siano ben chiusi.
3. Eliminare lo sporco difficile da trattare, come l'olio bruciato sul carter, con uno sgrassante ed una spazzola, ma non applicare mai questi prodotti sui paraolio, sulle guarnizioni e sui perni delle ruote. Sciacquare sempre lo sporco ed il prodotto sgrassante con acqua.

## Pulizia

HCA10782

### ATTENZIONE

- Evitare di usare detergenti per ruote fortemente acidi, specialmente sulle ruote a raggi. Se si utilizzano prodotti del genere sullo sporco particolarmente ostinato, non lasciare il detergente sulla superficie interessata più a lungo di quanto indicato sulle istruzioni per l'uso. Inoltre sciacquare a fondo la superficie con acqua, asciugarla immediatamente e poi applicare uno spray protettivo anticorrosione.
- Metodi di lavaggio errati possono danneggiare le parti in plastica (quali le carenature, i pannelli, i parabrezza, le lenti faro, le lenti pannello strumenti ecc.) e le marmitte. Per pulire la plastica, usare soltanto un panno o una spugna soffici e puliti. Tuttavia, se non è possibile pulire a fondo le parti in plastica con acqua, è possibile utilizzare un detergente neutro diluito in acqua. Accertarsi di sciacquare con abbondante acqua ogni residuo di detergente poiché è dannoso per le parti in plastica.
- Non utilizzare prodotti chimici forti sulle parti in plastica. Accertarsi di non utilizzare panni o spugne che siano stati in contatto con prodotti di pulizia forti o abrasivi, solvente o diluente, carburante (benzina), prodotti per rimuovere o inibire la ruggine, liquido freni, antigelo o elettrolito.
- Non utilizzare macchine di lavaggio con getti d'acqua ad alta pressione o di vapore, perché possono provocare infiltrazioni d'acqua e deterioramenti nelle seguenti zone: tenute (dei cuscinetti ruota e del forcello, forcella e freni), componenti elettrici (connettori, elementi di connessione, strumenti, interruttori e luci), tubi sfiato e ventilazione.
- Per gli scooter muniti di parabrezza: Non usare detergenti forti o spugne dure che provocherebbero opacità o graffi. Alcuni prodotti detergenti per la plastica possono lasciare graffi sul parabrezza. Provare il prodotto su una piccola parte nascosta del parabrezza per accertarsi che non lasci segni. Se il parabrezza è graffiato, usare un preparato lucidante di qualità per plastica dopo il lavaggio.

# PULIZIA E RIMESSAGGIO DELLO SCOOTER

## Dopo l'utilizzo normale

Togliere lo sporco con acqua calda, un detergente neutro ed una spugna soffice e pulita, e poi sciacquare a fondo con acqua pulita. Utilizzare uno spazzolino da denti o uno scovolino per bottiglie per le zone di difficile accesso. Lo sporco difficile da trattare e gli insetti si eliminano più facilmente coprendo la superficie interessata con un panno bagnato qualche minuto prima della pulizia.

## Dopo la guida nella pioggia, vicino al mare e su strade su cui è stato sparso del sale

Poiché il sale marino o quello sparso sulle strade in inverno è estremamente corrosivo in combinazione con l'acqua, ogni volta che si è utilizzato il mezzo nella pioggia, vicino al mare e su strade su cui è stato sparso del sale procedere come segue:

## **NOTA**

Il sale sparso sulle strade in inverno può restarvi fino alla primavera.

1. Lavare lo scooter con acqua fredda e con un detergente neutro, dopo che il motore si è raffreddato.

**ATTENZIONE: Non usare acqua calda, in quanto aumenta l'azione corrosiva del sale.** [HCA10791]

2. Applicare uno spray anticorrosione su tutte le superfici di metallo, comprese quelle cromate e nichelate, per prevenire la corrosione.

## **Dopo la pulizia**

1. Asciugare lo scooter con una pelle di camoscio o un panno di tessuto assorbente.
2. Lucidare con un prodotto specifico le superfici cromate, di alluminio o di acciaio inox, compreso l'impianto di scarico. (Con la lucidatura si possono eliminare persino le scoloriture provocate dal calore sugli impianti di scarico di acciaio inox.)
3. Per prevenire la corrosione, consigliamo di applicare uno spray protettivo su tutte le superfici metalliche, comprese quelle cromate e nichelate.
4. Utilizzare olio spray come detergente universale per eliminare qualsiasi traccia di sporco residuo.
5. Ritoccare i danneggiamenti di lieve entità della vernice provocati dai sassi, ecc.
6. Applicare della cera su tutte le superfici verniciate.
7. Lasciare asciugare completamente lo scooter prima di rimessarlo o di coprirlo.

HWA10941

## **AVVERTENZA**

**Corpi estranei sui freni o sui pneumatici possono far perdere il controllo.**

- **Accertarsi che non ci sia olio o cera sui freni o sui pneumatici. Se necessario, pulire i dischi freni e i le guarnizioni dei freni con un detergente per dischi freni o con acetone e lavare i pneumatici con acqua calda ed un detergente neutro.**
- **Prima di utilizzare lo scooter, provare la sua capacità di frenata ed il comportamento in curva.**

HCA10800

## **ATTENZIONE**

- **Applicare con parsimonia olio spray e cera e accertarsi di togliere con un panno il prodotto in eccesso.**
- **Non applicare mai olio o cera sulle parti in gomma e in plastica, bensì trattarle con prodotti di pulizia specifici.**
- **Evitare di usare prodotti lucidanti abrasivi, in quanto asportano la vernice.**

# PULIZIA E RIMESSAGGIO DELLO SCOOTER

## NOTA

- Consultare un concessionario Yamaha per consigli sui prodotti da usare.
- Lavaggio, pioggia o umidità possono causare l'appannamento della lente faro. Accendendo il faro per breve tempo si aiuterà l'eliminazione della condensa dalla lente.

## Rimessaggio

HAU36561

### A breve termine

Per il rimessaggio, usare sempre un locale fresco e asciutto e, se necessario, proteggere lo scooter dalla polvere con una copertura che lasci traspirare l'aria.

HCA10820

### ATTENZIONE

- **Se si rimessa lo scooter in un ambiente scarsamente ventilato, o lo si copre con una tela cerata quando è ancora bagnato, si permette all'acqua ed all'umidità di penetrare e di provocare la formazione di ruggine.**
- **Per prevenire la corrosione, evitare scantinati umidi, ricoveri d'animali (a causa della presenza d'ammoniaca) e gli ambienti in cui sono immagazzinati prodotti chimici forti.**

### A lungo termine

Prima di rimessare lo scooter per diversi mesi:

1. Seguire tutte le istruzioni nella sezione "Pulizia" del presente capitolo.
2. Riempire il serbatoio carburante ed aggiungere uno stabilizzatore del carburante (se disponibile) per prevenire

l'arrugginimento del serbatoio carburante ed il deterioramento del carburante.

3. Eseguire le fasi riportate di seguito per proteggere il cilindro, i segmenti, ecc. dalla corrosione.
  - a. Togliere il cappuccio candela e la candela.
  - b. Versare un cucchiaino da tè di olio motore nel foro della candela.
  - c. Installare il cappuccio candela sulla candela e poi mettere la candela sulla testa cilindro in modo che gli elettrodi siano a massa. (Questo limiterà la formazione di scintille durante la prossima fase.)
  - d. Mettere in rotazione diverse volte il motore con lo starter. (In questo modo la parete del cilindro si ricoprirà di olio.)
  - e. Togliere il cappuccio candela e poi installare la candela ed il cappuccio candela. **AVVERTENZE! Per prevenire danneggiamenti o infortuni provocati dalle scintille, accertarsi di aver messo a massa gli elettrodi della candela mentre si fa girare il motore.**

[HWA10951]



# PULIZIA E RIMESSAGGIO DELLO SCOOTER

---

---

4. Lubrificare tutti i cavi di comando ed i perni di guida di tutte le leve e dei pedali, come pure del cavalletto laterale/cavalletto centrale.
5. Controllare e, se necessario, ripristinare la pressione pneumatici e poi sollevare lo scooter in modo che entrambe le ruote non tocchino terra. In alternativa, far girare le ruote di poco ogni mese in modo da prevenire il danneggiamento locale dei pneumatici.
6. Coprire l'uscita gas di scarico con un sacchetto di plastica per prevenire la penetrazione di umidità.
7. Togliere la batteria e caricarla completamente. Riporla in un locale fresco ed asciutto e caricarla una volta al mese. Non riporre la batteria in un ambiente troppo freddo o caldo [meno di 0 °C (30 °F) oppure più di 30 °C (90 °F)]. Per maggiori informazioni sul rimesaggio della batteria, vedere pagina 6-22.

## **NOTA** \_\_\_\_\_

Eeguire tutte le riparazioni eventualmente necessarie prima di rimessare lo scooter.

---

# CARATTERISTICHE TECNICHE

## Dimensioni:

Lunghezza totale:

2175 mm (85.6 in) (senza portapacchi posteriore)

2215 mm (87.2 in) (con portapacchi posteriore)

Larghezza totale:

785 mm (30.9 in)

Altezza totale:

1475 mm (58.1 in)

Altezza alla sella:

790 mm (31.1 in)

Passo:

1470 mm (57.9 in)

Distanza da terra:

165 mm (6.50 in)

Raggio minimo di sterzata:

2400 mm (94.5 in)

## Peso:

Con olio e carburante:

173.0 kg (381 lb)

## Motore:

Tipo di motore:

4 tempi, raffreddato a liquido, monoalbero a camme in testa SOHC

Disposizione dei cilindri:

Monocilindro inclinato in avanti

Cilindrata:

249.8 cm<sup>3</sup>

Alesaggio × corsa:

69.0 × 66.8 mm (2.72 × 2.63 in)

Rapporto di compressione:

10.00 :1

Sistema di avviamento:

Avviamento elettrico

Sistema di lubrificazione:

A carter umido

## Olio motore:

Tipo:

SAE 10W-30 oppure SAE 10W-40 oppure

SAE 15W-40 oppure SAE 20W-40 oppure

SAE 20W-50

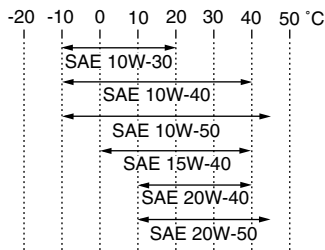

Gradazione dell'olio motore consigliato:

API service tipo SG o superiore/JASO MA

Quantità di olio motore:

Cambio olio periodico:

1.20 L (1.27 US qt, 1.06 Imp.qt)

## Olio della trasmissione finale:

Tipo:

Olio motore SAE 10W-30 tipo SE

Quantità:

0.25 L (0.26 US qt, 0.22 Imp.qt)

## Impianto di raffreddamento:

Capacità serbatoio liquido refrigerante (fino al livello massimo):

0.20 L (0.21 US qt, 0.18 Imp.qt)

Capacità del radiatore (tutto il circuito compreso):

1.02 L (1.08 US qt, 0.90 Imp.qt)

## Filtro dell'aria:

Elemento del filtro dell'aria:

Elemento di carta rivestito d'olio

## Carburante:

Carburante consigliato:

Soltanto benzina normale senza piombo

Capacità del serbatoio carburante:

10.5 L (2.77 US gal, 2.31 Imp.gal)

Quantità di riserva carburante:

2.7 L (0.72 US gal, 0.60 Imp.gal)

## Iniezione carburante:

Corpo farfallato:

Produttore:

AISAN

Tipo / Quantità:

EFI / 1

## Candela/e:

Produttore/modello:

NGK/DPR8EA-9

Distanza elettrodi:

0.8–0.9 mm (0.031–0.035 in)

## Frizione:

Tipo di frizione:

A secco, centrifuga automatica

## Trasmissione:

Sistema di riduzione primaria:

Ingranaggio elicoidale

Rapporto di riduzione primaria:

40/15 (2.666)

Sistema di riduzione secondaria:

Ingranaggio elicoidale

Rapporto di riduzione secondaria:  
42/14 (3.000)

Tipo di trasmissione:  
A cinghia trapezoidale, automatica

Comando:  
Centrifuga, automatica

## Parte ciclistica:

Tipo di telaio:  
Monotrave inferiore tubolare

Angolo di incidenza:  
26.00 grado

Avancorsa:  
96.0 mm (3.78 in)

## Pneumatico anteriore:

Tipo:  
Senza camera d'aria

Misura:  
120/70-16 M/C 57P

Produttore/modello:  
PIRELLI/SPORT DEMON FRONT

## Pneumatico posteriore:

Tipo:  
Senza camera d'aria

Misura:  
140/70-15 69P

Produttore/modello:  
PIRELLI/SPORT DEMON

## Carico:

Carico massimo:  
185 kg (408 lb)  
(Peso totale del pilota, del passeggero, del carico e degli accessori)

## Pressione pneumatici (misurata a pneumatici freddi):

Condizione di carico:  
0–90 kg (0–198 lb)

Anteriore:  
170 kPa (1.70 kgf/cm<sup>2</sup>, 25 psi)

Posteriore:  
190 kPa (1.90 kgf/cm<sup>2</sup>, 28 psi)

Condizione di carico:  
90–185 kg (198–408 lb)

Anteriore:  
180 kPa (1.80 kgf/cm<sup>2</sup>, 26 psi)

Posteriore:  
200 kPa (2.00 kgf/cm<sup>2</sup>, 29 psi)

## Ruota anteriore:

Tipo di ruota:  
Ruota in lega  
Dimensioni cerchio:  
16 M/C x MT3.00

## Ruota posteriore:

Tipo di ruota:  
Ruota in lega  
Dimensioni cerchio:  
15 M/C x MT4.00

## Freno anteriore:

Tipo:  
A disco singolo  
Comando:  
Con la mano destra  
Liquido consigliato:  
DOT 4

## Freno posteriore:

Tipo:  
A disco singolo

Comando:  
Con la mano sinistra

Liquido consigliato:  
DOT 4

## Sospensione anteriore:

Tipo:  
Forcella telescopica  
Tipo a molla/ammortizzatore:  
Molla a spirale / ammortizzatore idraulico  
Escursione ruota:  
100.0 mm (3.94 in)

## Sospensione posteriore:

Tipo:  
Gruppo motore-trasmissione oscillante  
Tipo a molla/ammortizzatore:  
Molla a spirale / ammortizzatore idraulico  
Escursione ruota:  
105.0 mm (4.13 in)

## Impianto elettrico:

Sistema d'accensione:  
TCI (digitale)  
Sistema di carica:  
Volano magnete in C.A.

## Batteria:

Modello:  
GTX9-BS  
Tensione, capacità:  
12 V, 8.0 Ah

## Faro:

Tipo a lampadina:  
Lampada alogena

## Tensione, potenza lampadina × quantità:

Faro anabbagliante:  
12 V, 55.0 W × 1

# CARATTERISTICHE TECNICHE

---

Faro abbagliante:

12 V, 55.0 W × 1

Lampada biluce fanalino/stop:

12 V, 5.0 W/21.0 W × 2

Indicatore di direzione anteriore:

12 V, 10.0 W × 2

Indicatore di direzione posteriore:

12 V, 10.0 W × 2

Luce ausiliaria:

12 V, 5.0 W × 2

Luce targa:

12 V, 5.0 W × 1

Luce pannello strumenti:

LED

Spia abbagliante:

LED

Spia degli indicatori di direzione:

LED x 2

Spia del livello del carburante:

LED

Spia problemi al motore:

LED

Spia del sistema immobilizzatore:

LED

Fusibile della ventola del radiatore:

5.0 A

Fusibile ECU (unità di controllo elettronico):

5.0 A

Fusibile di backup:

5.0 A

8

## Fusibili:

Fusibile principale:

30.0 A

Fusibile del faro:

15.0 A

Fusibile dell'impianto di segnalazione:

15.0 A

Fusibile dell'accensione:

10.0 A

## Numeri di identificazione

HAU26351

Riportare i numeri d'identificazione della chiave, del veicolo e le informazioni dell'etichetta modello qui sotto negli appositi spazi per l'assistenza nell'ordinazione delle parti di ricambio dai concessionari Yamaha, o come riferimento in caso di furto del veicolo. NUMERO DI IDENTIFICAZIONE DELLA CHIAVE:

NUMERO DI IDENTIFICAZIONE DEL VEICOLO:

INFORMAZIONI DELL'ETICHETTA DEL MODELLO:

## Numero di identificazione chiave

HAU26381

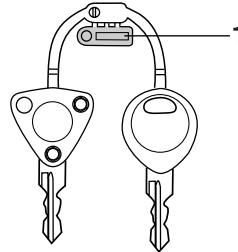

ZAJM0070

1. Numero d'identificazione chiave

Il numero di identificazione della chiave è impresso sulla targhetta della chiave. Riportare questo numero nell'apposito spazio ed usarlo come riferimento per ordinare una chiave nuova.

## Numero identificazione veicolo

HAU26410

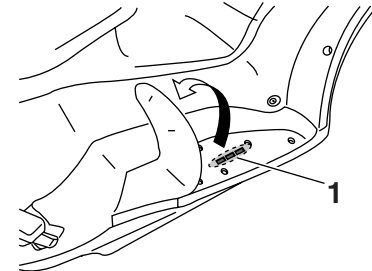

ZAJM0683

1. Numero identificazione veicolo

Il numero di identificazione del veicolo è stampigliato sul telaio.

### NOTA

Il numero di identificazione del veicolo serve ad identificare il vostro veicolo e può venire utilizzato per immatricolarlo presso le autorità competenti della zona interessata.

# INFORMAZIONI PER I CONSUMATORI

---

HAU26490

## Etichetta modello

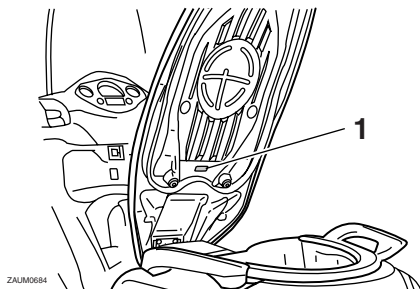

ZALM0684

### 1. Etichetta modello

L'etichetta del modello è applicata sul fondo della sella. (Vedere pagina 3-10.) Registrare le informazioni di questa etichetta nell'apposito spazio. Queste informazioni sono necessarie per ordinare i ricambi presso i concessionari Yamaha.



# INDICE ANALITICO

---

Spie di segnalazione e di avvertimento .....	3-2
Spie indicatori di direzione .....	3-2
Sterzo, controllo .....	6-21

## T

Tabelle di ricerca ed eliminazione guasti .....	6-29
Tachimetro .....	3-2
Tappo serbatoio carburante .....	3-8
Termometro liquido refrigerante.....	3-3

## V

Vani portaoggetti.....	3-11
------------------------	------







PRINTED IN FRANCE  
2008.07 (H)