



⚠ Lees deze handleiding aandachtig door voordat u deze machine gaat gebruiken.

**HANDLEIDING**

**R125**

**YZF-R125**

**5D7-F819D-D1**

 **Lees deze handleiding aandachtig door voordat u deze machine gaat gebruiken. Deze handleiding dient bij de machine te blijven als deze wordt verkocht.**

Welkom in de wereld van Yamaha!

Als eigenaar van de YZF-R125 profiteert u van de enorme ervaring en technische kennis van Yamaha op het gebied van het ontwerpen en fabriceren van hoogwaardige producten, waarmee Yamaha zijn reputatie van betrouwbaarheid heeft verworven.

Neem rustig de tijd om deze handleiding aandachtig door te lezen, zodat u plezier zult hebben van alle functies van uw YZF-R125. De Gebruikershandleiding geeft instructies voor de bediening, inspectie en het onderhoud van de machine en beschrijft hoe u uzelf en anderen kunt beschermen tegen persoonlijk letsel of schade.

Verder helpen allerlei tips in deze handleiding om uw machine in optimale conditie te houden. Als er ten slotte toch nog vragen zijn, aarzel dan niet en neem contact op met de Yamaha dealer.

Het Yamaha team wenst u veilig en plezierig rijden toe. En vergeet niet, veiligheid voor alles!

Yamaha werkt voortdurend aan verbeteringen ten aanzien van productontwerp en kwaliteit. Om deze reden kan soms sprake zijn van kleine tegenstrijdigheden tussen uw machine en de beschrijving ervan in deze handleiding, ook al bevat de handleiding de meest recente productinformatie ten tijde van publicatie. Als u vragen hebt over deze handleiding, neem dan contact op met uw Yamaha dealer.

## **WAARSCHUWING**





**Lees deze handleiding aandachtig helemaal door voordat u deze machine gaat gebruiken.**

---

# BELANGRIJKE INFORMATIE IN DE HANDLEIDING

DAU10132

Bijzonder belangrijke informatie is in deze handleiding gemarkeerd met de volgende aanduidingen:

	<p>Dit is het <b>Safety Alert-symbool</b>. Het wordt gebruikt om u te waarschuwen voor risico's op persoonlijk letsel. Volg alle veiligheidsaanwijzingen bij dit symbool op om mogelijk letsel of overlijden te voorkomen.</p>
	<p>Een <b>WAARSCHUWING</b> duidt een gevaarlijke situatie aan die, indien niet vermeden, kan resulteren in ernstig letsel of overlijden.</p>
	<p>De aanduiding <b>LET OP</b> staat bij speciale voorzorgen die moeten worden genomen om schade aan de machine of andere eigendommen te voorkomen.</p>
	<p>De aanduiding <b>OPMERKING</b> staat bij belangrijke informatie die procedures kan vergemakkelijken of verhelderen.</p>

# **BELANGRIJKE INFORMATIE IN DE HANDLEIDING**

---

---

DAUM2150

**YZF-R125  
HANDLEIDING  
©2009 door MBK INDUSTRIE  
1e Uitgave, Juli 2009  
Alle rechten voorbehouden  
Elke vorm van herdruk of ongevoegd ge-  
bruik  
zonder schriftelijke toestemming van  
MBK INDUSTRIE  
is uitdrukkelijk verboden.  
Gedrukt in Nederland.**

# INHOUDSOPGAVE

---

<b>VEILIGHEIDSINFORMATIE</b> .....	1-1	<b>VOOR UW VEILIGHEID – CONTROLES VOOR HET RIJDEN</b> ...	4-1	Klepspeling .....	6-17
<b>BESCHRIJVING</b> .....	2-1	<b>GEBRUIK EN BELANGRIJKE RIJ-INFORMATIE</b> .....	5-1	Banden .....	6-17
Aanzicht linkerzijde .....	2-1	Starten van de motor .....	5-1	Gietwielen .....	6-20
Aanzicht rechterzijde .....	2-2	Schakelen .....	5-2	Vrije slag van koppelingshendel afstellen .....	6-20
Bedieningen en instrumenten .....	2-3	Tips voor een zuinig brandstofverbruik .....	5-3	Vrije slag van voorremhendel controleren .....	6-21
<b>FUNCTIES VAN INSTRUMENTEN EN BEDIENINGEN</b> .....	3-1	Inrijperiode .....	5-3	Vrije slag van rempedaal afstellen .....	6-21
Contactslot/stuurslot .....	3-1	Parkeren .....	5-4	Controleren van voor- en achterremblokken .....	6-22
Controle- en waarschuwingslampjes .....	3-2	<b>PERIODIEK ONDERHOUD EN AFSTELLINGEN</b> .....	6-1	Controleren van remvloeistofniveau .....	6-22
Toerenteller .....	3-3	Boordgereedschapsset .....	6-1	Remvloeistof verversen .....	6-23
Multifunctioneel display .....	3-3	Periodiek onderhoudsschema voor het uitstootcontrolesysteem .....	6-3	Spanning aandrijfketting .....	6-24
Stuurschakelaars .....	3-5	Algemeen smeer- en onderhoudsschema .....	6-4	Aandrijfketting reinigen en smeren .....	6-25
Koppelingshendel .....	3-6	De stroomlijn- en framepanelen verwijderen en aanbrengen .....	6-8	Kabels controleren en smeren .....	6-26
Schakelpedaal .....	3-6	Bougie controleren .....	6-10	Controleren en smeren van gasgreep en gaskabel .....	6-26
Remhendel .....	3-6	Motorolie en oliefilterelement .....	6-11	Controleren en smeren van rem- en schakelpedalen .....	6-26
Rempedaal .....	3-7	Koelvloeistof .....	6-14	Controleren en smeren van rem- en koppelingshendels .....	6-27
Tankdop .....	3-7	Vervangen van het luchtfilerement en reinigen van de aftapslang .....	6-15	Zijstandaard controleren en smeren .....	6-28
Brandstof .....	3-8	Afstellen van het stationair toerental .....	6-16	De achterbrugscharnierpunten smeren .....	6-28
Uitlaatkatalysatoren .....	3-9	Vrije slag van de gaskabel afstellen .....	6-16	Voorvork controleren .....	6-28
Bestuurderszadel .....	3-10			Stuursysteem controleren .....	6-29
Zijstandaard .....	3-10			Controleren van wiellagers .....	6-29
Startpersysteem .....	3-11				

Accu .....	6-30
Zekeringen vervangen .....	6-31
Koplampgloeilamp vervangen .....	6-32
Achterlicht/remlichtunit .....	6-32
Gloeilamp in richtingaanwijzer vervangen .....	6-32
Gloeilamp in kentekenverlichting vervangen .....	6-33
Parkeerlichtgloeilamp vervangen .....	6-33
Ondersteunen van de motorfiets .....	6-33
Voorwiel .....	6-34
Achterwiel .....	6-35
Problemen oplossen .....	6-37
Storingzoekschema's .....	6-38

## **VERZORGING EN STALLING VAN**

<b>DE MOTORFIETS</b> .....	7-1
Matkleur, let op .....	7-1
Verzorging .....	7-1
Stalling .....	7-3

<b>SPECIFICATIES</b> .....	8-1
----------------------------	-----

<b>GEBRUIKERSINFORMATIE</b> .....	9-1
Identificatienummers .....	9-1

## Wees een verantwoordelijke eigenaar

Als eigenaar van de machine bent u verantwoordelijk voor de veilige en juiste bediening ervan.

Motorfietsen zijn tweewielige voertuigen.

Voor een veilig gebruik zijn de toepassing van de juiste rijtechnieken en de ervaring van de bestuurder van belang. Elke bestuurder moet bekend zijn met de volgende vereisten alvorens met deze motorfiets te gaan rijden.

Hij of zij moet:

- Door een competente informatiebron grondig zijn ingelicht over alle aspecten van het motorrijden.
- Zich houden aan de waarschuwingen en onderhoudseisen zoals vermeld in deze Gebruikershandleiding.
- Grondig getraind zijn in veilige en correcte rijtechnieken.
- Gebruikmaken van professionele technische service, zoals aangegeven in deze Gebruikershandleiding en/of wanneer de mechanische condities dit vereisen.

## Veilig rijden

Voer vóór elke rit de controles voor het rijden uit om u ervan te verzekeren dat de machine in veilige staat verkeert. Onvoldoende inspectie of onderhoud van de machine vergroot het risico op ongeval of schade. Zie pagina 4-1 voor een lijst met controles voor het rijden.

- Deze motorfiets is gebouwd voor het vervoer van de bestuurder plus een passagier.
- Het niet opmerken en herkennen van motorfietsen door andere weggebruikers vormt de belangrijkste oorzaak van auto-/motorongevallen. Vaak worden ongevallen veroorzaakt doordat een autobestuurder de motor niet heeft gezien. Zorg dat u opvalt, dat blijkt het meest effectief om het risico op een dergelijk type ongeval te verminderen.

### Dus:

- Draag een jack in felle kleuren.
- Wees extra voorzichtig bij het naderen en passeren van kruisingen, daar doen ongelukken met motorfietsen zich namelijk het meest voor.

- Ga daar rijden waar andere weggebruikers u kunnen zien. Ga niet rijden in de dode zichthoek van een andere weggebruiker.
- Bij veel ongevallen zijn onervaren bestuurders betrokken. Veelal zijn bestuurders die bij een ongeval betrokken waren zelfs niet in het bezit van een geldig motorrijbewijs.
  - Zorg dat u bekwaam bent om te rijden en leen uw motorfiets alleen uit aan ervaren motorrijders.
  - Weet wat u wel en niet aankunt. Door rekening te houden met uw beperkingen helpt u ongelukken voorkomen.
  - We raden aan om het motorrijden te oefenen op plekken waar geen verkeer is, totdat u grondig bekend bent met de motor en zijn bediening.
- Ongelukken worden vaak veroorzaakt door een fout van de motorbestuurder. Veel bestuurders houden bij het ingaan van een bocht een te hoge rij-





snelheid aan of gaan onvoldoende schuinliggen voor de rijnsnelheid, waardoor ze wijd uit de bocht komen.

- Neem altijd de maximumsnelheid in acht en rijd nooit sneller dan de wegcondities en het verkeer toestaan.
- Geef altijd richting aan voordat u afslaat of van rijstrook wisselt. Zorg dat andere weggebruikers u kunnen zien.
- De zithouding van de bestuurder en de passagier is belangrijk voor een goede besturing.
  - De bestuurder moet tijdens het rijden beide handen aan het stuur houden en beide voeten op de bestuurdersvoetsteunen, om zo de macht over het stuur te behouden.
  - De passagier hoort steeds de bestuurder, de zadelband of de handgreep, indien aanwezig, met beide handen vast te houden en beide voeten op de passagiersvoetsteunen te houden. Neem nooit een passagier mee die niet in staat is om beide voeten stevig op de passagiersvoetsteunen te zetten.
- Rijd nooit onder invloed van alcohol of andere drugs.

- Deze motorfiets is uitsluitend ontworpen voor gebruik op verharde wegen. De machine is niet bedoeld voor off-roadgebruik.

## Beschermende kleding

Motorongelukken met dodelijke afloop betreffen meestal hoofdletsel. Het dragen van een helm is de belangrijkste factor bij het voorkomen of reduceren van hoofdletsel.

- Draag altijd een goedgekeurde helm.
- Draag ook een vizier of een veiligheidsbril. Zonder oogbescherming kan uw zicht door de rijwind verslechteren, waardoor u gevaren mogelijk te laat opmerkt.
- Door een jack, stevige schoenen, een lange broek, handschoenen e.d. te dragen verkleint u de kans op schaafwonden of ontvingingen.
- Draag nooit loszittende kleding, deze kan blijven haken aan bedieningshandgrepen of door de wielen worden gegrepen en zo een ongeval of letsel veroorzaken.
- Draag altijd beschermende kleding die uw benen, enkels en voeten bedekt. De motor en het uitlaatsysteem kunnen tijdens en na het rijden zeer heet zijn en brandwonden veroorzaken.

- De hierboven vermelde voorzorgsmaatregelen gelden ook voor passagiers.

## Voorkom koolmonoxidevergiftiging

De uitlaatgassen van verbrandingsmotoren bevatten koolmonoxide, een dodelijk gas. Inademing van koolmonoxide kan hoofdpijn, duizeligheid, sufheid, misselijkheid, verwarring en uiteindelijk de dood veroorzaken.

Koolmonoxide is een kleurloos, reukloos, smaakloos gas dat ook aanwezig kan zijn als u geen uitlaatgassen ziet of ruikt. Het koolmonoxideniveau kan zeer snel oplopen, waardoor u het bewustzijn kunt verliezen en uzelf niet meer kunt redden. In afgesloten of slecht geventileerde ruimtes kunnen dodelijke hoeveelheden koolmonoxide dagenlang blijven hangen. Als u symptomen van koolmonoxidevergiftiging ervaart, verlaat de ruimte dan onmiddellijk, ga naar de open lucht en ROEP MEDISCHE HULP IN.

- Laat de motor niet binnen draaien. Zelfs als u ventileert met ventilatoren of open ramen en deuren kan de hoeveelheid koolmonoxide snel oplopen tot gevaarlijke niveaus.

# VEILIGHEIDSINFORMATIE

1

- Laat de motor niet draaien in slecht geventileerde of deels afgesloten ruimtes zoals schuren of garages.
- Laat de motor niet buiten draaien op plaatsen waar de uitlaatgassen in een gebouw kunnen worden getrokken via openingen zoals ramen en deuren.

## Beladen

Het monteren van accessoires of het vervoer van bagage kan een negatief effect hebben op de rijstabiliteit en het weggedrag als hierdoor de gewichtsverdeling van de motor verandert. Wees uiterst voorzichtig bij het monteren van accessoires of het beladen van uw motor, om zo mogelijke ongevallen te vermijden. Pas extra op wanneer u op een motor rijdt die beladen is of waaraan accessoires zijn gemonteerd. Hieronder volgen naast de informatie over accessoires enkele richtlijnen voor het beladen van uw motorfiets:

Het totale gewicht van de bestuurder, passagier, accessoires en bagage mag de maximale gewichtslimiet niet overschrijden.

**Rijden met een te zwaar belaste machine kan leiden tot een ongeval.**

**Maximale belasting:**  
185 kg (408 lb)

Let op het volgende wanneer u tot deze gewichtslimiet belaaft:

- Het zwaartepunt van bagage en accessoires moet zo laag mogelijk liggen en zo dicht mogelijk bij de motor. Bevestig zware goederen zo dicht mogelijk bij het midden van de machine en verdeel het gewicht zo gelijkmatig mogelijk over beide zijden om onbalans of instabiliteit te minimaliseren.
- Als gewicht gaat schuiven kan zich een plotselinge onbalans voordoen. Controleer voordat u gaat rijden of accessoires en bagage stevig aan de motor zijn bevestigd. Controleer de bevestigingspunten voor accessoires en bagage regelmatig.
  - Pas de vering aan de te vervoeren bagage aan (alleen voor modellen met instelbare vering) en controleer de toestand en spanning van uw banden.
  - Bevestig nooit omvangrijke of zware goederen aan het stuur, de voorvork of het voorwielspatbord. Dergelijke voorwerpen, inclusief bagage als slaapzakken, plunjezakken of tenten, kunnen een instabiel weggedrag of een te trage reactie op het stuur veroorzaken.

- **Deze machine is niet ontworpen voor het trekken van een aanhanger of bevestiging van een zijspan.**

## Originele Yamaha accessoires

De keuze van accessoires voor uw machine vormt een belangrijke beslissing. Originele Yamaha accessoires, die alleen verkrijgbaar zijn bij de Yamaha dealer, zijn door Yamaha ontwikkeld, getest en goedgekeurd voor gebruik op uw machine. Veel bedrijven die niet zijn gelieerd aan Yamaha produceren onderdelen en accessoires of bieden aanpassingssets voor Yamaha voertuigen. Yamaha kan niet alle producten testen die deze bedrijven produceren. Om die reden kan Yamaha accessoires die niet door Yamaha zijn verkocht of wijzigingen die niet door zijn Yamaha zijn aangeraden niet goedkeuren of aanbevelen, zelfs niet als deze zijn verkocht en geïnstalleerd door een Yamaha dealer.

## In de handel verkrijgbare onderdelen, accessoires en aanpassingssets

Hoewel er producten verkrijgbaar zijn die qua ontwerp en kwaliteit sterk lijken op originele Yamaha accessoires, dient u te beseffen dat sommige in de handel verkrijgbare accessoires of aanpassingssets niet geschikt zijn vanwege mogelijke

veiligheidsrisico's voor uzelf of anderen. Het monteren van in de handel verkrijgbare producten of het verrichten van aanpassingen die de ontwerp- of bedieningskenmerken van uw machine wijzigen kan het risico op ernstig letsel of overlijden van uzelf of anderen vergroten. U bent verantwoordelijk voor letsel dat voortvloeit uit wijzigingen aan de machine.

Volg bij de montage van accessoires de onderstaande richtlijnen en die vermeld onder het kopje "Beladen".

- Monteer nooit accessoires en vervoer nooit bagage als deze een nadelige invloed hebben op de prestaties van uw motor. Inspecteer het accessoire zorgvuldig alvorens het te gebruiken om te waarborgen dat het de grondspeling of de hellinghoek op geen enkele manier vermindert, de veerweg, de stuuruitslag of de bediening niet beperkt en geen lampen of reflectors afdekt.
- Accessoires die aan of nabij het stuur of de voorvork zijn gemonteerd zullen mogelijk instabiliteit veroorzaken door een foutieve gewichtsverdeling of door aerodynamische effecten. Accessoires aan het stuur of nabij de voorvork moeten zo licht mogelijk zijn en tot een minimum worden beperkt.

- Omvangrijke accessoires kunnen door hun aerodynamisch effect van invloed zijn op de rijstabiliteit van de motor. De motor kan door rijwind worden opgetild of bij zijwind instabiel worden. Zulke accessoires kunnen ook instabiliteit veroorzaken terwijl u grote voertuigen inhaalt of door deze wordt ingehaald.
- Sommige accessoires dwingen de bestuurder om een andere dan de normale zitpositie in te nemen. Zo'n verkeerde zitpositie beperkt de bewegingsvrijheid van de bestuurder en kan een comfortabele bediening hinderen, zodat we dergelijke accessoires sterk afraden.
- Wees voorzichtig bij het aanbrengen van elektrische accessoires. Als elektrische accessoires de capaciteit van het elektrisch systeem van de motorfiets te boven gaan, kan zich een gevaarlijke elektrische storing voordoen waardoor de verlichting of de motor uitvalt.

### **In de handel verkrijgbare banden en velgen**

De banden en velgen die bij uw motorfiets werden geleverd, zijn ontworpen om de mogelijkheden van de motorfiets te ondersteu-

nen en bieden de beste combinatie van rijprestaties, remvermogen en comfort. Andere banden, velgen, maten of combinaties zijn mogelijk niet geschikt. Zie pagina 6-17 voor bandenspecificaties en meer informatie over het vervangen van uw banden.

## Aanzicht linkzijdje

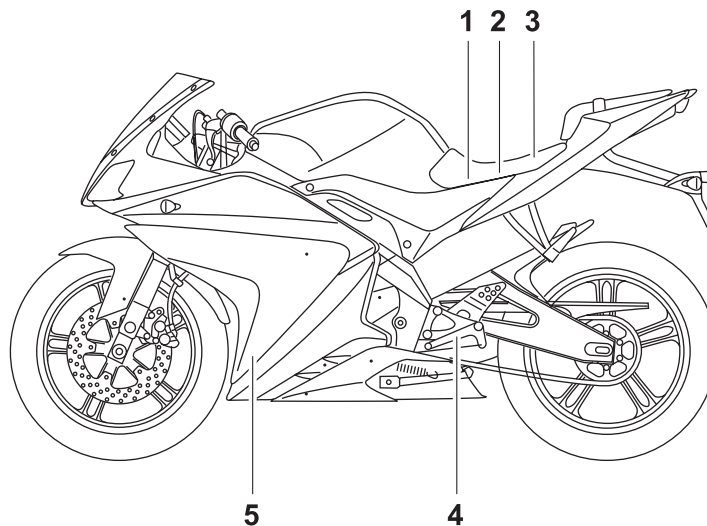
**2**

1. Accu (pagina 6-30)
2. Zekeringenkastje (pagina 6-31)
3. Boordgereedschapset (pagina 6-1)
4. Schakelpedaal (pagina 3-6)
5. Koelvloeistofreservoir (pagina 6-14)

## Aanzicht rechterzijde

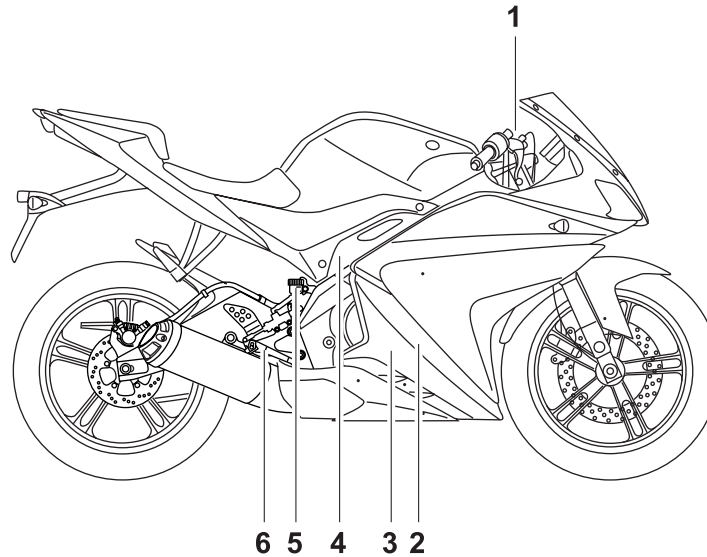

1. Vloeistofreservoir voorrem (pagina 6-22)
2. Oliefilterelement (pagina 6-11)
3. Peilstok (pagina 6-11)
4. Stationair stelschroef (pagina 6-16)
5. Vloeistofreservoir achterrem (pagina 6-22)
6. Rempedaal (pagina 3-7)

## Bedieningen en instrumenten

2

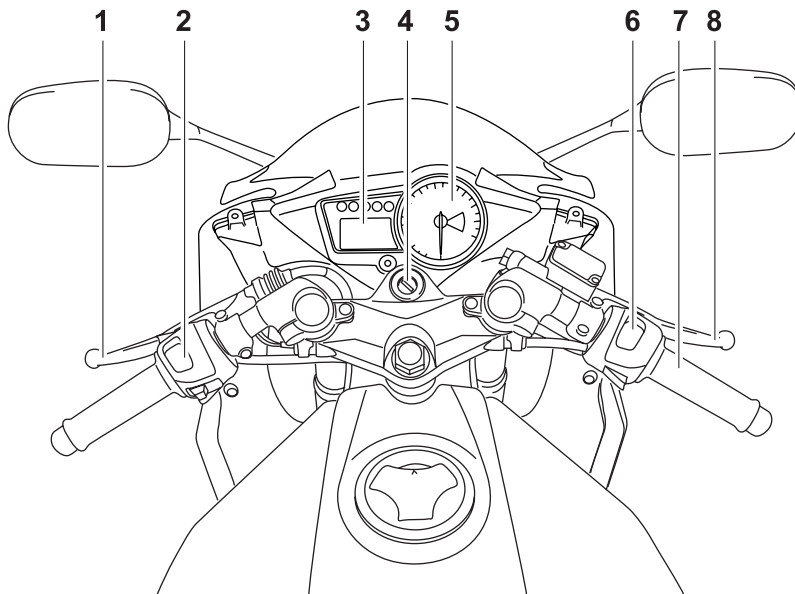

1. Koppelingshendel (pagina 3-6)
2. Schakelaargroep linkerstuurzijde (pagina 3-5)
3. Multifunctioneel display (pagina 3-3)
4. Contactslot/stuurslot (pagina 3-1)
5. Toerenteller (pagina 3-3)
6. Schakelaargroep rechterstuurzijde (pagina 3-5)
7. Gasgreep (pagina 6-16)
8. Remhendel (pagina 3-6)

# FUNCTIES VAN INSTRUMENTEN EN BEDIENINGEN

## Contactslot/stuurslot

DAU10460

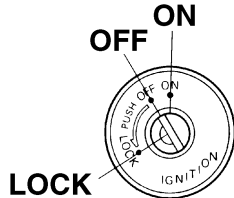

Via het contactslot/stuurslot worden het ontstekingsstelsel en de verlichtingssysteem bediend en wordt het stuur vergrendeld. De diverse standen worden hierna beschreven.

### ON

DAU36870

Alle elektrische circuits worden voorzien van stroom; de instrumentenverlichting, het achterlicht, de kentekenverlichting en het parkeerlicht gaan branden en de motor kan worden gestart. De sleutel kan niet worden uitgenomen.

### OPMERKING

De koplamp gaat automatisch branden als de motor wordt gestart en blijft aan totdat de sleutel naar "OFF" wordt gedraaid, zelfs als de motor afslaat.

DAU10661

### OFF

Alle elektrische systemen zijn uitgeschakeld. De sleutel kan worden uitgenomen.

DWA10061

### ⚠ WAARSCHUWING

**Draai nooit de sleutel naar "OFF" of "LOCK" terwijl de machine rijdt. Hierdoor worden de elektrische systemen uitgeschakeld, wat mogelijk kan leiden tot verlies van de controle of een ongeval.**

DAU10691

### LOCK

Het stuur is vergrendeld en alle elektrische systemen zijn uitgeschakeld. De sleutel kan worden uitgenomen.

## Om het stuur te vergrendelen

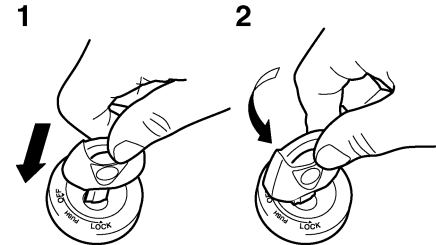

1. Drukken.
2. Draaien.

1. Draai het stuur helemaal naar links of rechts.
2. Druk de sleutel in de "OFF"-stand in en draai deze dan naar "LOCK". Houd de sleutel hierbij ingedrukt.
3. Neem de sleutel uit.

# FUNCTIES VAN INSTRUMENTEN EN BEDIENINGEN

## Om het stuur te ontgrendelen

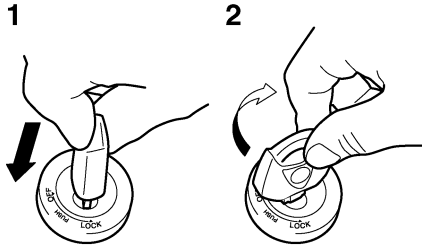

3

1. Drukken.
2. Draaien.

Druk de sleutel in het contactslot en draai deze dan naar "OFF". Houd de sleutel hierbij ingedrukt.

## DAU11004 Controle- en waarschuwingslampjes

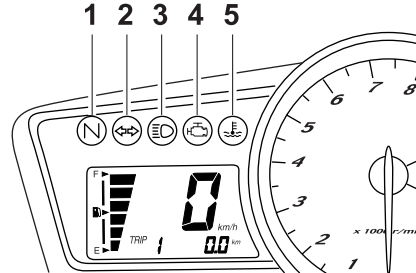

1. Vrijstandcontrolelampje "N"
2. Controlelampje richtingaanwijzers "↵ ↶"
3. Controlelampje grootlicht "≡☉"
4. Waarschuwinglampje motorstoring "⛢"
5. Waarschuwinglampje koelvloeistoftemperatuur "🌡"

## DAU11020 Controlelampje richtingaanwijzers "↵ ↶"

Dit controlelampje knippert terwijl de schakelaar voor richtingaanwijzers naar de linker- of rechterstand is gedrukt.

## DAU11060 Vrijstandcontrolelampje "N"

Dit controlelampje brandt terwijl de versnellingsbak in de vrijstand staat.

## DAU11080 Controlelampje grootlicht "≡☉"

Dit controlelampje brandt terwijl de koplamp is ingeschakeld voor grootlicht.

## DAUM2294 Waarschuwinglampje koelvloeistoftemperatuur "🌡"

Dit waarschuwinglampje gaat branden als de motor oververhit raakt. Zet in zo'n geval de motor onmiddellijk af en geef deze de tijd om af te koelen.

Het elektrisch circuit voor het waarschuwinglampje controleert u door de sleutel naar "ON" te draaien. Het waarschuwinglampje moet enkele seconden oplichten en dan uitgaan.

Licht het waarschuwinglampje niet meteen op wanneer u de sleutel naar "ON" draait of blijft het lampje branden, laat het elektrisch circuit dan door een Yamaha dealer controleren.

## DCA10021 LET OP

**Laat de motor niet draaien terwijl deze oververhit is.**



# FUNCTIES VAN INSTRUMENTEN EN BEDIENINGEN

## OPMERKING

- Bij machines met een of meer radiator-koelvinnen schakelt de radiator-koelvin automatisch in of uit op basis van de koelvloeistof-temperatuur in de radiator.
- Als de motor oververhit raakt, staan op pagina 6-38 nadere instructies vermeld.

## Waarschuwingslampje motorstoring “”

Dit waarschuwingslampje begint te knipperen of blijft branden wanneer een elektrisch systeem dat de motorwerking controleert, defect is. Vraag in dat geval een Yamaha dealer het zelfdiagnosesysteem te controleren.

Het elektrische circuit voor het waarschuwingslampje controleert u door de sleutel naar “ON” te draaien. Het waarschuwingslampje moet enkele seconden oplichten en dan uitgaan.

Licht het waarschuwingslampje niet meteen op wanneer u de sleutel naar “ON” draait of blijft het lampje branden, laat het elektrische circuit dan door een Yamaha dealer controleren.

DAUT1934

## Toerenteller

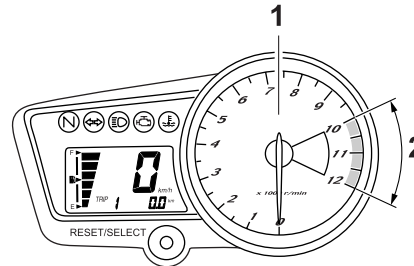

1. Toerenteller
2. Rode zone toerenteller

Met de elektrische toerenteller kan de motorrijder het motortoerental controleren en dit binnen het ideale bereik houden.

Als de sleutel naar “ON” wordt gedraaid, slaat de naald van de toerenteller eenmaal helemaal uit tot aan het hoogste aantal toeren per minuut en keert daarna weer terug naar nul tpm om het elektrische circuit te testen.

## LET OP

**Laat de motor niet draaien terwijl de toerenteller in de rode zone wijst.**

**Rode zone: 10000 tpm en hoger**

DAU11872

## Multifunctioneel display

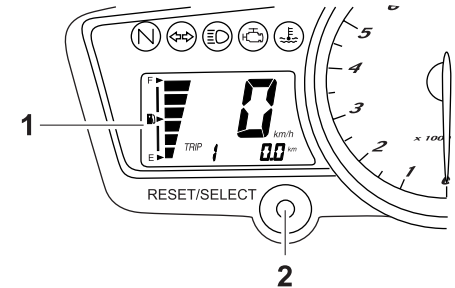

1. Multifunctioneel display
2. “RESET/SELECT”-toets

## WAARSCHUWING

**Zet de machine stil voordat u wijzigingen aanbrengt in de instellingen van het multifunctionele display. Het aanbrengen van wijzigingen tijdens het rijden kan u afleiden en vergroot het risico op een ongeval.**

Het multifunctionele display toont de volgende voorzieningen:

- een snelheidsmeter (die de actuele rij-snelheid aangeeft)
- een kilometerteller (die de totale afgelegde afstand toont)

DAUM2303

DWA12312

DCA10031

# FUNCTIES VAN INSTRUMENTEN EN BEDIENINGEN

- twee rittellers (die de afgelegde afstand aangeven sinds de tellers het laatst werden teruggesteld op nul)
- een ritteller voor brandstofreserve (die de afgelegde afstand aangeeft sinds het waarschuwinglampje brandstofreserve aanging)
- een brandstofniveaumeter

3

## OPMERKING

- Vergeet niet de sleutel naar "ON" te draaien voordat u de "RESET/SELECT"-toets gebruikt.
- Alleen voor Groot-Brittannië: Om te wisselen tussen de kilometer- en mijlenweergave van de snelheidsmeter en de kilometerteller/ritteller houdt u de toets "RESET/SELECT" minstens acht seconden ingedrukt.

## Kilometerteller- en rittellermodus

Door kort (minder dan een seconde) indrukken van de toets "RESET/SELECT" wisselt het display tussen de kilometertellermodus "ODO" en de rittellermodi "TRIP 1" en "TRIP 2", in de onderstaande volgorde:

ODO → TRIP 1 → TRIP 2 → ODO

Als nog ca. 1.6 L (0.42 US gal, 0.35 Imp.gal) brandstof in de tank aanwezig is, wisselt het display automatisch naar de brandstofreserve-rittellermodus "F-TRIP" en wordt de

afgelegde afstand vanaf dat punt aangegeven. Daarnaast gaat het laatste segment van de brandstofniveaumeter knippen. In dat geval wordt door het indrukken van de toets "RESET/SELECT" gewisseld tussen de diverse weergaven van de ritteller en kilometerteller, in de onderstaande volgorde: F-TRIP → TRIP 1 → TRIP 2 → ODO → F-TRIP

Om een ritteller op nul terug te stellen, selecteert u deze door kort (minder dan een seconde) op de toets "RESET/SELECT" te drukken en de toets vervolgens gedurende drie seconden ingedrukt te houden terwijl de geselecteerde ritteller knippert. Wanneer u de brandstofreserve-ritteller niet zelf met de hand op nul terugstelt, wordt deze automatisch teruggesteld zodra na het tanken 5 km (3 mi) is gereden en verschijnt de vorige weergavemodus weer.

## Brandstofniveaumeter

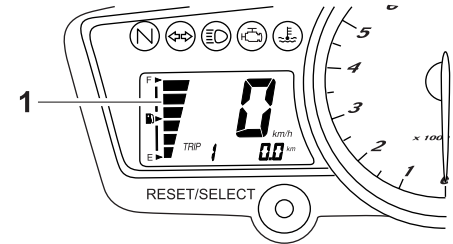

### 1. Brandstofniveaumeter

De brandstofniveaumeter geeft aan hoeveel brandstof in de tank aanwezig is. De displaysegmenten van de brandstofniveaumeter verdwijnen richting "E" (leeg) naarmate het brandstofniveau verder daalt. Als het laatste segment begint te knippen, dient u zo snel mogelijk te tanken.

## Stuurschakelaars

DAU12348

### Links

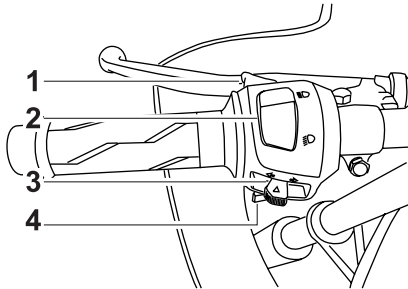

1. Lichtsignaalschakelaar "PASS"
2. Dimlichtschakelaar "☰/☷"
3. Richtingaanwijzerschakelaar "↔/↔"
4. Claxonschakelaar "📢"

### Rechts

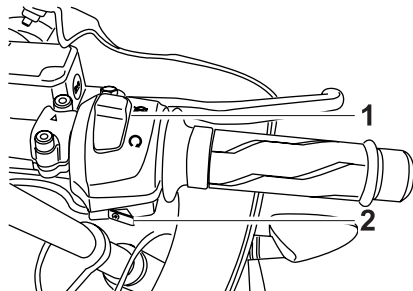

1. Noodstoppschakelaar "○/⊗"
2. Startknop "⊞"

## Lichtsignaalschakelaar "PASS"

DAU12360

Druk deze schakelaar in om de koplamp een lichtsignaal te laten afgeven.

## Dimlichtschakelaar "☰/☷"

DAU12400

Zet deze schakelaar op "☰" voor grootlicht en op "☷" voor dimlicht.

## Richtingaanwijzerschakelaar "↔/↔"

DAU12460

Druk deze schakelaar naar "↔" om afslaan naar rechts aan te geven. Druk deze schakelaar naar "↔" om afslaan naar links aan te geven. Na loslaten keert de schakelaar terug naar de middenstand. Om de richtingaanwijzers uit te schakelen wordt de schakelaar ingedrukt nadat hij is teruggekeerd in de middenstand.

## Claxonschakelaar "📢"

DAU12500

Druk deze schakelaar in om een claxonsignaal te geven.

## Noodstoppschakelaar "○/⊗"

DAU12660

Zet deze schakelaar voor u de motor start op "○". Zet deze schakelaar op "⊗" om de motor direct uit te schakelen in een noodgeval, zoals wanneer de machine omslaat of als de gaskabel blijft hangen.

DAU12711

## Startknop "⊞"

Druk deze knop in om via de startmotor de motor rond te draaien. Zie pagina 5-1 voor startinstructies voordat u de motor start.

# FUNCTIES VAN INSTRUMENTEN EN BEDIENINGEN

## Koppelingshendel

DAU12820

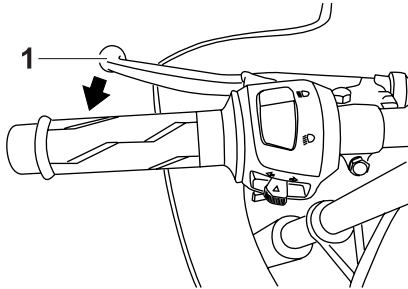

1. Koppelingshendel

De koppelingshendel bevindt zich aan de linkerstuurgreep. Trek de hendel naar het stuur toe om de koppeling te ontkoppelen. Laat de hendel los om de koppeling te laten aangrijpen. Voor een soepele werking van de koppeling moet de hendel snel ingetrokken worden en langzaam worden losgelaten.

De koppelingshendel is voorzien van een sperschakelaar die deel uitmaakt van het startpersysteem. (Zie pagina 3-11.)

## Schakelpedaal

DAU12870

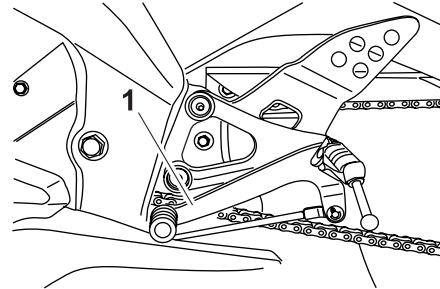

1. Schakelpedaal

Het schakelpedaal bevindt zich aan de linkerzijde van de motor en wordt in combinatie met de koppelingshendel gebruikt bij het schakelen van de versnellingen van de 6-traps constant-mesh versnellingsbak op deze motorfiets.

## Remhendel

DAU12890

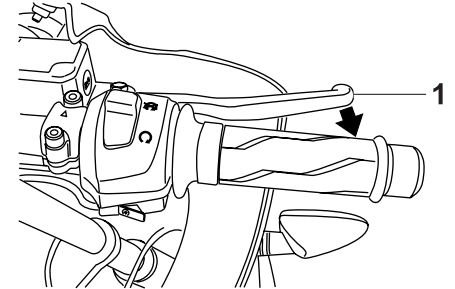

1. Remhendel

De remhendel bevindt zich aan de rechterstuurgreep. Trek de hendel naar het stuur toe om de voorrem te bekrachtigen.

# FUNCTIES VAN INSTRUMENTEN EN BEDIENINGEN

## Rempedaal

DAU12941

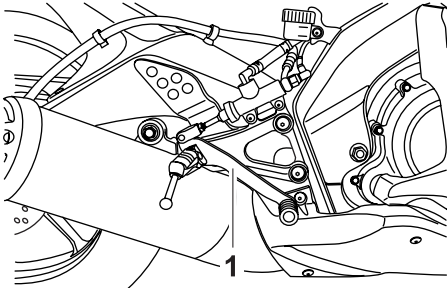

1. Rempedaal

Het rempedaal bevindt zich aan de rechterzijde van de motorfiets. Trap op het rempedaal om de achterrem te bekrachtigen.

## Tankdop

DAUM2081

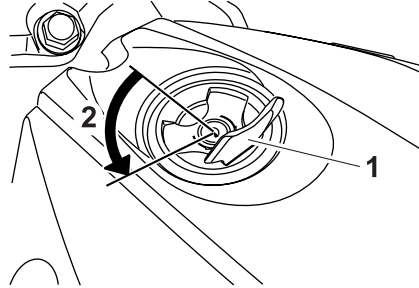

1. Slotplaatje tankdop
2. Ontgrendelen.

### Om de tankdop te verwijderen

1. Open het slotplaatje van de tankdop.
2. Steek de sleutel in het slot en draai deze 1/4 slag linksom. Het slot wordt ontgrendeld en de tankdop kan worden verwijderd.

### Om de tankdop aan te brengen

1. Druk de tankdop in positie met de sleutel in het slot.
2. Draai de sleutel rechtsom naar de oorspronkelijke positie en neem hem dan uit.
3. Sluit het slotplaatje van de tankdop.

## OPMERKING

De tankdop kan alleen worden aangebracht met de sleutel in het slot. Bovendien kan de sleutel niet worden uitgenomen als de tankdop niet correct aangebracht en vergrendeld is.

DWA11141

## WAARSCHUWING

Controleer voor u gaat rijden of de tankdop correct is aangebracht. Door brandstoflekkage ontstaat brandgevaar.

# FUNCTIES VAN INSTRUMENTEN EN BEDIENINGEN

## Brandstof

DAU13212

Controleer of er voldoende brandstof in de brandstoftank aanwezig is.

DWA10881

### **WAARSCHUWING**

**Benzine en benzinedampen zijn zeer brandbaar. Volg de onderstaande instructies om brand en ontploffing te voorkomen en het letselrisico tijdens het tanken te verlagen.**

3

1. Zet alvorens te tanken de motor af en zorg dat er niemand op de machine zit. Rook nooit tijdens het tanken en tank nooit in de nabijheid van vonken, open vuur of andere ontstekingsbronnen zoals de waakvlammen van geisers en kledingdrogers.
2. Maak de brandstoftank niet te vol. Stop met vullen zodra de brandstof de onderkant van de vulhals heeft bereikt. Omdat brandstof uitzet als deze warm wordt, kan de warmte van de motor of de zon ervoor zorgen dat brandstof uit de brandstoftank stroomt.

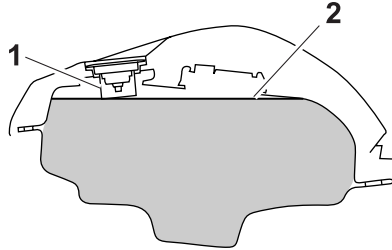

1. Vulpijp brandstoftank
2. Maximaal brandstofniveau
3. Veeg uitgestroomde brandstof onmiddellijk af. **LET OP: Veeg gemorste brandstof onmiddellijk af met een schone, droge, zachte doek, aangezien de brandstof de gelakte oppervlakken en kunststof delen kan aantasten.** [DCA10071]
4. Draai de tankdop stevig vast.

DWA15151

### **WAARSCHUWING**

**Benzine is giftig en kan letsel of overlijden veroorzaken. Spring zorgvuldig om met benzine. Probeer nooit om benzine via de mond over te hevelen. Roep onmiddellijk medische hulp in nadat u benzine heeft ingeslikt, veel benzinedamp heeft ingeademd of benzine in uw ogen heeft gekregen. Als benzine op uw huid**

**terechtkomt, was deze dan af met water en zeep. Als u benzine op uw kleding morst, trek dan andere kleding aan.**

DAU43421

### **Voorgescreven brandstof:**

**UITSLUITEND LOODVRIJE SUPERBENZINE**

### **Inhoud brandstoftank:**

13.8 L (3.65 US gal, 3.04 Imp.gal)

### **Hoeveelheid reservebrandstof (als de waarschuwingsindicator brandstofniveau knippert):**

1.6 L (0.42 US gal, 0.35 Imp.gal)

DCA11400

### **LET OP**

**Gebruik uitsluitend loodvrije benzine. Loodhoudende benzine veroorzaakt ernstige schade aan inwendige motoronderdelen als kleppen en zuigerveren en ook aan het uitlaatsysteem.**

Uw Yamaha motorblok is gebouwd op het gebruik van loodvrije superbenzine met een octaangetal van RON 95 of hoger. Als de motor gaat detoneren (pingelen), gebruik dan benzine van een ander merk. Door

loodvrije benzine te gebruiken gaan bougies langer mee en blijven de onderhoudskosten beperkt.

DAU13445

DCA10701

## Uitlaatkatalysatoren

Dit voertuig is uitgerust met uitlaatkatalysatoren in het uitlaatsysteem.

DWA10862

### **WAARSCHUWING**

Het uitlaatsysteem is heet nadat de motor heeft gedraaid. Let op het volgende om brandgevaar of brandwonden te voorkomen:

- Parkeer de machine nooit nabij brandgevaarlijke stoffen, zoals op gras of op ander materiaal dat gemakkelijk vlam vat.
- Parkeer de machine op een plek waar voetgangers of kinderen niet gemakkelijk met het hete uitlaatsysteem in aanraking kunnen komen.
- Controleer of het uitlaatsysteem is afgekoeld alvorens onderhoudswerkzaamheden uit te voeren.
- Laat de motor niet langer dan enkele minuten stationair draaien. Lang stationair draaien kan leiden tot oververhitting.

### **LET OP**

Gebruik uitsluitend loodvrije benzine. Bij gebruik van loodhoudende benzine zal onherstelbare schade worden toegebracht aan de uitlaatkatalysator.

# FUNCTIES VAN INSTRUMENTEN EN BEDIENINGEN

## Bestuurderszadel

HAUM2460

### Verwijderen van het bestuurderszadel

1. Steek de sleutel in het zadelslot en draai rechtsom.

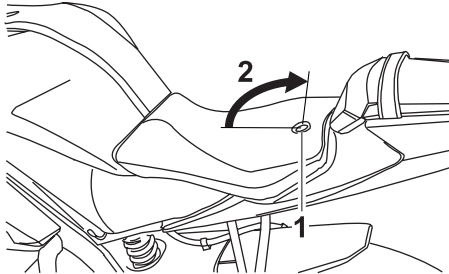

1. Zadelslot
2. Openen.

2. Trek het bestuurderszadel los.

### Aanbrengen van het bestuurderszadel

1. Steek het uitsteeksel aan de voorzijde van het bestuurderszadel in de zadelbevestiging, zoals getoond in de afbeelding.

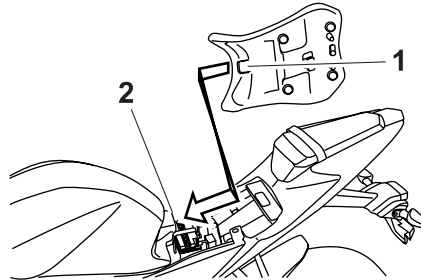

1. Uitsteeksel
2. Zadelbevestiging

2. Druk het bestuurderszadel aan de achterzijde omlaag om te vergrendelen.
3. Draai de sleutel linksom en neem deze dan uit.

### OPMERKING

Controleer of het bestuurderszadel stevig is vergrendeld alvorens te gaan rijden.

## Zijstandaard

DAU15303

De zijstandaard bevindt zich aan de linkerzijde van het frame. Trek of druk de zijstandaard met uw voet omhoog of omlaag terwijl u de machine rechtop houdt.

### OPMERKING

De ingebouwde sperschakelaar voor de zijstandaard maakt deel uit van het startspersysteem, dat in bepaalde situaties de werking van het ontstekingsstelsel blokkeert. (Zie pagina 3-11 voor een uitleg over het startspersysteem.)

### **WAARSCHUWING**

DWA10240

Met de machine mag nooit worden gereden terwijl de zijstandaard omlaag staat of niet behoorlijk kan worden opgetrokken (of niet omhoog blijft), anders kan de zijstandaard de grond raken en zo de bestuurder afleiden, waardoor de machine mogelijk onbestuurbaar wordt. Het Yamaha startspersysteem is ontworpen om de bestuurder te helpen bij zijn verantwoordelijkheid de zijstandaard op te trekken alvorens weg te rijden. Controleer dit systeem daarom regelmatig zo-



als hierna beschreven en laat het repareren door een Yamaha dealer als de werking niet naar behoren is.

DAU44892

## Startspersysteem

Het startspersysteem (waarvan de zijstandaardschakelaar, de koppelingshendel, de vrijstandschakelaar en de vrijstandschakelaar deel uitmaken) heeft de volgende functies.

- Het verhindert starten wanneer de versnellingsbak in een versnelling is geschakeld en de zijstandaard is opgeklapt, terwijl de koppelingshendel niet is ingetrokken.
- Het verhindert starten wanneer de versnellingsbak in een versnelling is geschakeld en de koppelingshendel is ingetrokken, terwijl de zijstandaard nog omlaag staat.
- Het schakelt een draaiende motor uit wanneer de versnellingsbak in een versnelling staat en de zijstandaard omlaag wordt bewogen.

Controleer de werking van het startspersysteem regelmatig volgens de onderstaande procedure.

# FUNCTIES VAN INSTRUMENTEN EN BEDIENINGEN

3

Met de motor uit:  
1. Beweeg de zijstandaard omlaag.  
2. De motorstopknop moet in de stand “○” staan.  
3. Draai de sleutel naar aan.  
4. Schakel de versnellingsbak in de vrijstand.  
5. Druk op de startknop.  
**Start de motor?**

JA

NEE

Met de motor nog aan:  
6. Beweeg de zijstandaard omhoog.  
7. Knijp de koppelingshendel in en houd deze vast.  
8. Schakel de versnellingsbak in een versnellingsstand.  
9. Beweeg de zijstandaard omlaag.  
**Slaat de motor af?**

JA

NEE

Als de motor is afgeslagen:  
10. Beweeg de zijstandaard omhoog.  
11. Knijp de koppelingshendel in en houd deze vast.  
12. Druk op de startknop.  
**Start de motor?**

JA

NEE

Het systeem is in orde. **De motorfiets mag worden gebruikt.**

## WAARSCHUWING

**Als zich een storing voordoet, vraag dan alvorens te gaan rijden een Yamaha dealer het systeem te controleren.**

De vrijstandschakelaar werkt mogelijk niet goed.  
**Rijd niet met de motorfiets** voordat deze is nagekeken door een Yamaha dealer.

De zijstandaardschakelaar werkt mogelijk niet goed.  
**Rijd niet met de motorfiets** voordat deze is nagekeken door een Yamaha dealer.

De koppelingsschakelaar werkt mogelijk niet goed.  
**Rijd niet met de motorfiets** voordat deze is nagekeken door een Yamaha dealer.

# VOOR UW VEILIGHEID – CONTROLES VOOR HET RIJDEN

DAU15596

Inspecteer uw machine voor elk gebruik om te waarborgen dat deze in een veilige werkende staat is. Volg altijd de schema's en procedures voor inspectie en onderhoud in de gebruikershandleiding.

DWA11151

## WAARSCHUWING

**Onvoldoende inspectie of onderhoud van de machine vergroot het risico op ongeval of schade. Rijd niet met de machine als u een probleem hebt gevonden. Als een probleem niet kan worden opgelost via de procedures in deze handleiding, laat de machine dan nazien door een Yamaha dealer.**

Controleer voor het gebruik van deze machine de volgende punten:

ITEM	CONTROLES	PAGINA
<b>Brandstof</b>	<ul style="list-style-type: none"><li>• Controleer het brandstofniveau in de brandstoftank.</li><li>• Vul indien nodig brandstof bij.</li><li>• Controleer de brandstofleiding op lekkage.</li></ul>	3-8
<b>Motorolie</b>	<ul style="list-style-type: none"><li>• Controleer het olieniveau in de motor.</li><li>• Vul indien nodig het aanbevolen type olie bij tot aan het voorgeschreven niveau.</li><li>• Controleer de machine op olie lekkage.</li></ul>	6-11
<b>Koelvloeistof</b>	<ul style="list-style-type: none"><li>• Controleer het koelvloeistofniveau in het reservoir.</li><li>• Vul indien nodig de aanbevolen koelvloeistof bij tot aan het voorgeschreven niveau.</li><li>• Controleer het koelsysteem op lekkage.</li></ul>	6-14
<b>Voorrem</b>	<ul style="list-style-type: none"><li>• Controleer de werking.</li><li>• Als de koppeling zacht of sponzig aanvoelt, vraag dan een Yamaha dealer het hydraulisch systeem te ontluichten.</li><li>• Controleer de remblokken op slijtage.</li><li>• Vervang indien nodig.</li><li>• Controleer het vloeistofniveau in het reservoir.</li><li>• Vul indien nodig het aanbevolen type remvloeistof bij tot aan het voorgeschreven niveau.</li><li>• Controleer het hydraulisch systeem op lekkage.</li></ul>	6-22, 6-22

4

# VOOR UW VEILIGHEID – CONTROLES VOOR HET RIJDEN

ITEM	CONTROLES	PAGINA
<b>Achterrem</b>	<ul style="list-style-type: none"><li>• Controleer de werking.</li><li>• Als de koppeling zacht of sponzig aanvoelt, vraag dan een Yamaha dealer het hydraulisch systeem te ontlichten.</li><li>• Controleer de remblokken op slijtage.</li><li>• Vervang indien nodig.</li><li>• Controleer het vloeistofniveau in het reservoir.</li><li>• Vul indien nodig het aanbevolen type remvloeistof bij tot aan het voorgeschreven niveau.</li><li>• Controleer het hydraulisch systeem op lekkage.</li></ul>	6-22, 6-22
<b>Koppeling</b>	<ul style="list-style-type: none"><li>• Controleer de werking.</li><li>• Smeer indien nodig de kabel.</li><li>• Controleer de vrije slag van de koppelingshendel.</li><li>• Stel indien nodig bij.</li></ul>	6-20
<b>Gasgreep</b>	<ul style="list-style-type: none"><li>• Controleer of de werking soepel is.</li><li>• Controleer de vrije slag van de kabel.</li><li>• Vraag indien nodig de Yamaha dealer om de vrije slag van de kabel af te stellen, en de kabel en het kabelhuis te smeren.</li></ul>	6-16, 6-26
<b>Bedieningskabels</b>	<ul style="list-style-type: none"><li>• Controleer of de werking soepel is.</li><li>• Smeer indien nodig.</li></ul>	6-26
<b>Aandrijfketting</b>	<ul style="list-style-type: none"><li>• Controleer of de ketting correct is aangespannen.</li><li>• Stel indien nodig bij.</li><li>• Controleer de conditie van de ketting.</li><li>• Smeer indien nodig.</li></ul>	6-24, 6-25
<b>Wielen en banden</b>	<ul style="list-style-type: none"><li>• Controleer op schade.</li><li>• Controleer de conditie van de band en de profieldiepte.</li><li>• Controleer de bandspanning.</li><li>• Corrigeer indien nodig.</li></ul>	6-17, 6-20
<b>Rem- en schakelpedalen</b>	<ul style="list-style-type: none"><li>• Controleer of de werking soepel is.</li><li>• Smeer indien nodig de pedaalscharnierpunten.</li></ul>	6-26
<b>Rem- en koppelingshendels</b>	<ul style="list-style-type: none"><li>• Controleer of de werking soepel is.</li><li>• Smeer indien nodig de hendelscharnierpunten.</li></ul>	6-27

# VOOR UW VEILIGHEID – CONTROLES VOOR HET RIJDEN

ITEM	CONTROLES	PAGINA
<b>Zijstandaard</b>	<ul style="list-style-type: none"><li>• Controleer of de werking soepel is.</li><li>• Smeer indien nodig het scharnierpunt.</li></ul>	6-28
<b>Framebevestigingen</b>	<ul style="list-style-type: none"><li>• Controleer of alle moeren, bouten en schroeven stevig zijn vastgezet.</li><li>• Zet indien nodig vast.</li></ul>	—
<b>Instrumenten, verlichting, signaleringssysteem en schakelaars</b>	<ul style="list-style-type: none"><li>• Controleer de werking.</li><li>• Corrigeer indien nodig.</li></ul>	—
<b>Zijstandaardschakelaar</b>	<ul style="list-style-type: none"><li>• Controleer de werking van het startpersysteem.</li><li>• Als het systeem niet correct werkt, vraag dan een Yamaha dealer de machine te controleren.</li></ul>	3-10
<b>Accu</b>	<ul style="list-style-type: none"><li>• Controleer het voeistofniveau.</li><li>• Vul indien nodig bij met gedistilleerd water.</li></ul>	6-30

Lees de gebruikershandleiding zorgvuldig door om u vertrouwd te maken met alle bedieningselementen. Als u de werking van een functie of bedieningselement niet begrijpt, vraag dan uw Yamaha dealer om uitleg.

DWA10271

## WAARSCHUWING

**Een onvoldoende vertrouwdheid met de bedieningselementen kan leiden tot verlies van de controle, met mogelijk een ongeval of letsel tot gevolg.**

## OPMERKING

Dit model is uitgerust met een hellingshoek-sensor, waarbij de motor afslaat bij kanteling. Om de motor na een kanteling weer te starten zet u het contactslot eerst op "OFF" en daarna op "ON". Als u dat niet doet zal de motor niet starten, ondanks dat de motor wordt aangezwengeld als u op de startknop drukt.

## Starten van de motor

Door het startspersysteem is starten alleen mogelijk als aan een van de volgende voorwaarden is voldaan:

- De versnellingsbak staat in de vrijstand.
- De versnellingsbak staat in een versnelling geschakeld terwijl de koppelingshendel is ingetrokken en de zijstandaard is opgeklapt.  
Zie pagina 3-11 voor meer informatie.

1. Draai de contact sleutel naar "ON" en controleer of de noodstop schakelaar op "○" is gezet.

De volgende waarschuwing lampjes en het controle lampje moeten enkele seconden oplichten en dan uitgaan.

- Vrijstand controle lampje
- Controle lampje richtingaanwijzers
- Controle lampje grootlicht
- Waarschuwing lampje koelvloeistof temperatuur
- Waarschuwing lampje motor storing

## LET OP

Als een waarschuwings- of controlelampje niet dooft, zie dan pagina 3-2 voor een controle van het circuit van het betreffende waarschuwings- of controlelampje.

- Schakel de versnellingsbak in de vrijstand. (Zie pagina 5-2.) Het vrijstandcontrolelampje moet gaan branden. Als dit niet gebeurt, vraag dan een Yamaha dealer het elektrische circuit na te kijken.
- Start de motor door de startknop in te drukken. **LET OP: Trek voor een maximale levensduur van de motor nooit hard op als de motor koud is!**

[DCA11041]

Als de motor niet wil starten, laat dan de startknop los, wacht een paar seconden en probeer het dan opnieuw. Iedere startpoging moet zo kort mogelijk duren om de accu te sparen. Laat de startmotor nooit langer dan 10 seconden achtereen draaien.

## Schakelen

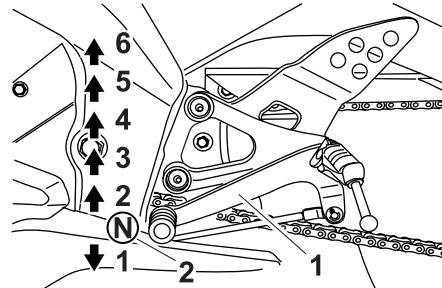

- Schakelpedaal
- Vrijstand

Door de versnellingen te schakelen kunt u het beschikbare motorvermogen doseren bij het weggrijden, optrekken, tegen een helling oprijden etc.

De schakelstanden worden getoond in de afbeelding.

## OPMERKING

Om de versnellingsbak in de vrijstand te schakelen wordt het schakelpedaal enkele malen ingetrapt totdat het einde van de slag bereikt is, waarna het pedaal iets wordt opgetrokken.

## LET OP

- Rijd niet lange tijd met afgezette motor, ook niet met de versnellingsbak in de vrijstand, en sleep de motorfiets niet over lange afstanden. De versnellingsbak wordt alleen afdoende gesmeerd terwijl de motor draait. Door onvoldoende smering kan de versnellingsbak worden beschadigd.
- Gebruik altijd de koppeling om de versnellingsbak te schakelen om zo schade aan de motor, de versnellingsbak en de aandrijving te voorkomen; door hun constructie zijn deze niet bestand tegen de schokken die optreden bij belast schakelen.

# GEBRUIK EN BELANGRIJKE RIJ-INFORMATIE

---

5

## Tips voor een zuinig brandstofverbruik

DAU16810

Het brandstofverbruik is vooral afhankelijk van uw rijstijl. Hierna volgen enkele tips om het brandstofverbruik te verlagen:

- Schakel snel en soepel door en vermijd hoge toerentallen terwijl u accelereert.
- Geef geen gas tijdens het terugschakelen en voorkom dat de motor onbelast met een hoog toerental draait.
- Laat de motor niet langdurig stationair draaien maar zet hem af (bijvoorbeeld in files, bij stoplichten of bij spoorwegovergangen).

## Inrijperiode

DAU16830

De belangrijkste periode in de levensduur van het motorblok is de tijd tussen 0 en 1000 km (600 mi). Lees daarom de volgende informatie aandachtig door.

Omdat het motorblok gloednieuw is, mag dit gedurende de eerste 1000 km (600 mi) niet te zwaar worden belast. De verschillende onderdelen van de motor slijten op elkaar in totdat de juiste bedrijfsspelingsen zijn bereikt. Rijd tijdens deze periode nooit langdurig volgas en vermijd ook andere manoeuvres die tot oververhitting van de motor kunnen leiden.

DAU16981

### 0–500 km (0–300 mi)

Laat de motor niet langdurig meer dan 6000 tpm maken.

Zet de motor steeds af nadat deze een uur heeft gedraaid en laat deze dan vijf tot tien minuten lang afkoelen.

Varieer van tijd tot tijd het motortoerental. Laat de motor niet steeds in één vaste stand van de gasgreep draaien.

### 500–1000 km (300–600 mi)

Laat de motor niet langdurig meer dan 8000 tpm maken.

Gebruik de motor in alle versnellingen, maar draai het gas nooit helemaal open.

**LET OP: Na 1000 km (600 mi) moet de motorolie worden ververs, moet de oliefilterpatroon of het oliefilterelement worden vervangen en moet de oliezeef worden gereinigd.** [DCA10321]

**1000 km (600 mi) en verder**

De machine kan nu normaal worden gebruikt.

DCA10310

## LET OP

---

- Voer het toerental niet zover op dat de toerenteller in de rode zone wijst.
  - Als tijdens de inrijperiode motorschade optreedt, vraag dan direct een Yamaha dealer de machine te controleren.
-



DAU17213

## Parkeren

Zet om te parkeren de motor af en neem dan de sleutel uit het contactslot.

DWA10311

### **WAARSCHUWING**

- De motor en het uitlaatsysteem kunnen zeer heet worden, parkeer dus op een plek waar voetgangers of kinderen niet gemakkelijk met deze onderdelen in aanraking kunnen komen en brandwonden kunnen oplopen.
- Parkeer nooit op een helling of een zachte ondergrond, hierdoor kan de machine kantelen met mogelijk brandstoflekkage en brand tot gevolg.
- Parkeer niet nabij gras of andere brandbare materialen die vlam zouden kunnen vatten.

DAU17241

Door periodiek inspecties, afstellingen en smeerbeurten uit te laten voeren, zorgt u ervoor dat uw machine in zo veilig en efficiënt mogelijke conditie blijft. De eigenaar/bestuurder van de machine is verplicht de optimale veiligheid te waarborgen. Op de volgende pagina's wordt de belangrijkste informatie met betrekking tot inspecties, afstellingen en smeerbeurten gegeven.

De intervalperiodes vermeld in het periodieke smeer- en onderhoudsschema moeten worden beschouwd als een algemene richtlijn onder normale rijcondities. Het is echter mogelijk dat de intervalperiodes voor onderhoud moeten worden verkort afhankelijk van het weer, het terrein, de geografische locatie en individueel gebruik.

## **WAARSCHUWING**

DWA10321

**Het niet of onjuist uitvoeren van onderhoud aan de machine vergroot het risico op letsel of overlijden tijdens het uitvoeren van onderhoud of het rijden met de machine. Als u niet bekend bent met voertuigonderhoud, laat het onderhoud dan uitvoeren door uw Yamaha dealer.**

DWA15121

## **WAARSCHUWING**

**Zet voor het uitvoeren van onderhoud de motor af tenzij anders aangegeven.**

- Een draaiende motor heeft bewegende delen die lichaamsdelen of kleding kunnen grijpen en elektrische onderdelen die schokken of brand kunnen veroorzaken.
- Het laten draaien van de motor tijdens het uitvoeren van onderhoud kan leiden tot oogletsel, brandwonden, brand of koolmonoxidevergiftiging, mogelijk met de dood tot gevolg. Zie pagina 1-1 voor meer informatie over koolmonoxide.

DAU17361

## Boordgereedschapsset

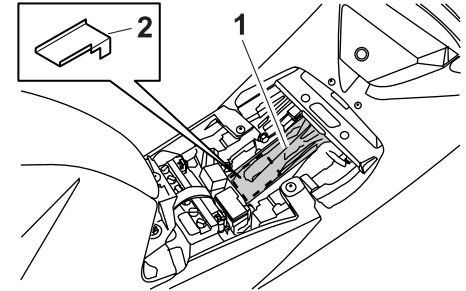

1. Boordgereedschapsset
2. Hulpstuk voor motorolie aftappen

De boordgereedschapsset is te vinden onder het bestuurderszadel. (Zie pagina 3-10.)

De onderhoudsinformatie in deze handleiding en het gereedschap in de boordgereedschapsset zijn bedoeld om u te ondersteunen bij het uitvoeren van preventief onderhoud en kleinere reparaties. Voor de correcte uitvoering van bepaalde onderhoudswerkzaamheden kan echter het gebruik van extra gereedschap zoals een momentsleutel vereist zijn.

# PERIODIEK ONDERHOUD EN AFSTELLINGEN

---

---

## OPMERKING \_\_\_\_\_

Laat een Yamaha dealer onderhoud verrichten als u niet beschikt over het gereedschap of de ervaring die voor bepaalde werkzaamheden vereist zijn.

---

# PERIODIEK ONDERHOUD EN AFSTELLINGEN

DAU46871

## OPMERKING

- De jaarlijkse controles horen eenmaal per jaar te worden uitgevoerd, behalve wanneer in plaats daarvan een onderhoudsbeurt op kilometerbasis of, voor Groot-Brittannië, op mijlbasis wordt verricht.
- Herhaal de onderhoudsintervallen vanaf 30000 km (17500 mi), beginnend vanaf 6000 km (3500 mi).
- Werkzaamheden gemarkeerd met een asterisk horen te worden uitgevoerd door een Yamaha dealer, omdat hiertoe speciaal gereedschap, technische gegevens en vakmanschap vereist zijn.

## Periodiek onderhoudsschema voor het uitstootcontrolesysteem

DAU46920

NR.	ITEM	CONTROLE OF ONDERHOUDSBEURT	KILOMETERSTAND					JAARLIJKSE CONTROLE
			1000 km (600 mi)	6000 km (3500 mi)	12000 km (7000 mi)	18000 km (10500 mi)	24000 km (14000 mi)	
1	* Brandstofleiding	• Controleer de brandstofslangen op scheurtjes of beschadigingen.		√	√	√	√	√
2	Bougies	• Controleer de conditie. • Reinigen en elektrodenafstand afstellen.		√		√		
		• Vervangen.			√		√	
3	* Ventielen	• Controleer de klepspel. • Afstellen.		√	√	√	√	
4	* Brandstofinjectie	• Stel het stationair toerental af.	√	√	√	√	√	√

6

# PERIODIEK ONDERHOUD EN AFSTELLINGEN

DAU17717

## Algemeen smeer- en onderhoudsschema

NR.	ITEM	CONTROLE OF ONDERHOUDSBEURT	KILOMETERSTAND					JAARLIJKSE CONTROLE	
			1000 km (600 mi)	6000 km (3500 mi)	12000 km (7000 mi)	18000 km (10500 mi)	24000 km (14000 mi)		
1	*	<b>Luchtfilterelement</b>	• Reinigen.		√		√		
			• Vervangen.			√		√	
2	*	<b>Accu</b>	• Controleer het vloeistofniveau en de soortelijke massa. • Controleer of de ontluchtings-slang correct is geplaatst.		√	√	√	√	√
3		<b>Koppeling</b>	• Controleer de werking. • Afstellen.	√	√	√	√	√	
4	*	<b>Voorrem</b>	• Controleer de werking en het vloeistofniveau en controleer de machine op vloeistoflekkage.	√	√	√	√	√	√
			• Vervang de remblokken.	Wanneer de slijtagelimiet is bereikt					
5	*	<b>Achterrem</b>	• Controleer de werking en het vloeistofniveau en controleer de machine op vloeistoflekkage.	√	√	√	√	√	√
			• Vervang de remblokken.	Wanneer de slijtagelimiet is bereikt					
6	*	<b>Remslangen</b>	• Controleer op scheurtjes en beschadigingen.		√	√	√	√	√
			• Vervangen.	Elke 4 jaar					
7	*	<b>Wielen</b>	• Controleer de speling en controleer op beschadigingen.		√	√	√	√	

# PERIODIEK ONDERHOUD EN AFSTELLINGEN

NR.	ITEM	CONTROLE OF ONDERHOUDSBEURT	KILOMETERSTAND					JAARLIJKSE CONTROLE
			1000 km (600 mi)	6000 km (3500 mi)	12000 km (7000 mi)	18000 km (10500 mi)	24000 km (14000 mi)	
8	* Banden	<ul style="list-style-type: none"> <li>Controleer op slijtage en beschadigingen.</li> <li>Vervang indien nodig.</li> <li>Controleer de bandspanning.</li> <li>Corrigeer indien nodig.</li> </ul>		√	√	√	√	√
9	* Wiellagers	<ul style="list-style-type: none"> <li>Controleer op speling of beschadigingen.</li> </ul>		√	√	√	√	
10	* Achterbrug	<ul style="list-style-type: none"> <li>Controleer op een correcte werking en overmatige speling.</li> </ul>		√	√	√	√	
		<ul style="list-style-type: none"> <li>Smeren met molybdeenvet.</li> </ul>	Elke 24000 km (14000 mi)					
11	Aandrijfketting	<ul style="list-style-type: none"> <li>Controleer de spanning, uitlijning en conditie van de aandrijfketting.</li> <li>Stel de ketting af en smeer deze grondig met een speciale smering voor o-ringkettingen.</li> </ul>	Elke 1000 km (600 mi) en nadat de motorfiets is gewassen of ermee in de regen of vochtige gebieden is gereden					
12	* Balhoofd-lagers	<ul style="list-style-type: none"> <li>Controleer de lagers op speling en oppervlakterutheid.</li> </ul>	√	√	√	√	√	
		<ul style="list-style-type: none"> <li>Smeren met lithiumvet.</li> </ul>	Elke 24000 km (14000 mi)					
13	* Framebevestigingen	<ul style="list-style-type: none"> <li>Controleer of alle moeren, bouten en schroeven stevig zijn vastgezet.</li> </ul>		√	√	√	√	√
14	Scharnieras van remhendel	<ul style="list-style-type: none"> <li>Smeren met siliconenvet.</li> </ul>		√	√	√	√	√
15	Scharnieras van rempedaal	<ul style="list-style-type: none"> <li>Smeren met lithiumvet.</li> </ul>		√	√	√	√	√
16	Scharnieras van koppelingshendel	<ul style="list-style-type: none"> <li>Smeren met lithiumvet.</li> </ul>		√	√	√	√	√

# PERIODIEK ONDERHOUD EN AFSTELLINGEN

NR.	ITEM	CONTROLE OF ONDERHOUDSBEURT	KILOMETERSTAND					JAARLIJKSE CONTROLE
			1000 km (600 mi)	6000 km (3500 mi)	12000 km (7000 mi)	18000 km (10500 mi)	24000 km (14000 mi)	
17	Scharnieras van schakelpedaal	• Smeren met lithiumvet.		√	√	√	√	√
18	Zijstandaard	• Controleer de werking. • Smeren.		√	√	√	√	√
19	* Zijstandaardschakelaar	• Controleer de werking.	√	√	√	√	√	√
20	* Voorvork	• Controleer op een correcte werking en olie lekkage.		√	√	√	√	
21	* Schokdemperunit	• Controleer op een correcte werking en olie lekkage.		√	√	√	√	
22	* Relaisarm achterwielophanging en scharnierpunten verbindingarm	• Controleer de werking.		√	√	√	√	
		• Smeren met lithiumvet.			√		√	
23	Motorolie	• Verversen.	√	2000 km (1200 mi) na de eerste 1000 km (600 mi) en daarna elke 3000 km (1800 mi)				
		• Controleer het olieniveau en controleer de machine op olie lekkage.	Elke 3000 km (1800 mi)					√
24	Oliefilterelement	• Vervangen.	√	√	√	√	√	
25	* Koelsysteem	• Controleer het koelvloeistofniveau en controleer de machine op vloeistoflekkage.		√	√	√	√	√
		• Verversen.	Elke 3 jaar					
26	* Voor- en achterrem-schakelaar	• Controleer de werking.	√	√	√	√	√	√

# PERIODIEK ONDERHOUD EN AFSTELLINGEN

NR.	ITEM	CONTROLE OF ONDERHOUDSBEURT	KILOMETERSTAND					JAARLIJKSE CONTROLE
			1000 km (600 mi)	6000 km (3500 mi)	12000 km (7000 mi)	18000 km (10500 mi)	24000 km (14000 mi)	
27	Bewegende delen en kabels	<ul style="list-style-type: none"> <li>Smeren.</li> </ul>		√	√	√	√	√
28	* Gaskabelhuis en gaskabel	<ul style="list-style-type: none"> <li>Controleer de werking en speling.</li> <li>Stel indien nodig de speling af.</li> <li>Smeer het gaskabelhuis en de gaskabel.</li> </ul>		√	√	√	√	√
29	* Lampen, richtingaanwijzers en schakelaars	<ul style="list-style-type: none"> <li>Controleer de werking.</li> <li>Stel de koplamplichtbundel af.</li> </ul>	√	√	√	√	√	√

HAUM2070

6

## OPMERKING

- Het luchtfilter dient vaker te worden gecontroleerd wanneer u in een extreem vochtige of stoffige omgeving rijdt.
- Hydraulisch remsysteem
  - Controleer regelmatig het remvloeistofniveau en vul indien nodig bij.
  - Ververs de remvloeistof elke twee jaar.
  - De remslangen dienen elke vier jaar te worden vervangen, of wanneer deze zijn gescheurd of beschadigd.



## De stroomlijn- en framepanelen verwijderen en aanbrengen

DAU18731

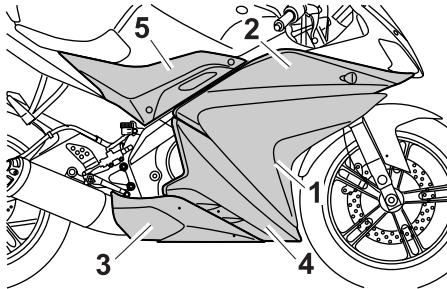

1. Stroomlijnpaneel A
2. Stroomlijnpaneel B
3. Stroomlijnpaneel C
4. Stroomlijnpaneel D
5. Paneel A

Bij het uitvoeren van sommige onderhoudswerkzaamheden beschreven in dit hoofdstuk moeten de afgebeelde stroomlijn- en framepanelen worden verwijderd. Neem deze paragraaf door wanneer een stroomlijn- of framepaneel moet worden verwijderd of aangebracht.

## Stroomlijnpaneel A

DAU18790

### Verwijderen van stroomlijnpaneel

Verwijder de schroeven en neem het stroomlijnpaneel los.

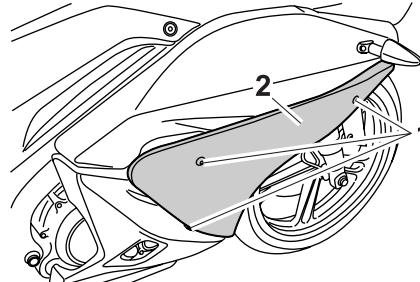

1. Schroef
2. Stroomlijnpaneel A

### Aanbrengen van het stroomlijnpaneel

Plaats het stroomlijnpaneel in de oorspronkelijke positie en breng dan de schroeven aan.

## Stroomlijnpaneel B

HAUM2350

### Verwijderen van stroomlijnpaneel

1. Verwijder het stroomlijnpaneel A en het paneel A.

2. Haal de schroeven los en verwijder dan het stroompaneel door dit naar voren te schuiven.
3. Maak de kabelstekker van de richtingaanwijzer los.

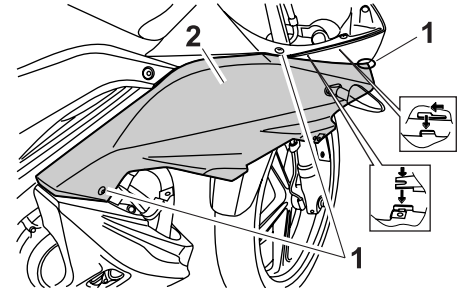

1. Schroef
2. Stroomlijnpaneel B

### Aanbrengen van het stroomlijnpaneel

1. Sluit de kabelstekker van de richtingaanwijzer aan.
2. Plaats het uitsteeksel van het stroomlijnpaneel in de sleuf en schuif het stroomlijnpaneel naar achteren.
3. Breng de schroeven aan.
4. Monteer stroomlijnpaneel A en paneel A.

# PERIODIEK ONDERHOUD EN AFSTELLINGEN

## Stroomlijnpaneel C

DAU18852

### Verwijderen van stroomlijnpaneel

Verwijder de schroeven en trek het stroomlijnpaneel dan los zoals getoond.

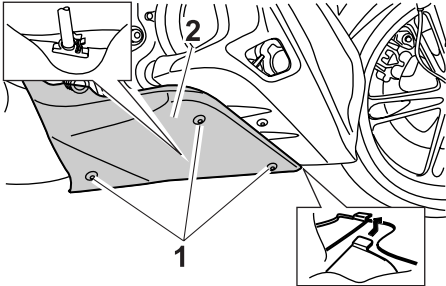

1. Schroef
2. Stroomlijnpaneel C

### Aanbrengen van het stroomlijnpaneel

Plaats het stroomlijnpaneel in de oorspronkelijke positie en breng dan de schroeven aan.

## Stroomlijnpaneel D

HAUM2361

### Verwijderen van stroomlijnpaneel

1. Verwijder paneel A en stroomlijnpanelen A, B en C.

2. Verwijder de schroeven en de drukclips en haal dan het stroomlijnpaneel los.

### OPMERKING

De drukclip wordt losgehaald door met een schroevendraaier de pen op het midden in te drukken en dan de drukclip los te trekken.

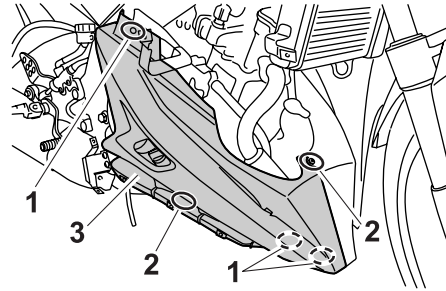

1. Drukclip
2. Schroef
3. Stroomlijnpaneel D

### Aanbrengen van het stroomlijnpaneel

1. Plaats het stroomlijnpaneel in de oorspronkelijke positie en breng dan de schroeven en de drukclips aan.

### OPMERKING

Om de drukclips te bevestigen wordt de pen teruggedrukt zodat deze uitsteekt uit de kop van de drukclip; steek dan de drukclip in het

stroomlijnpaneel en druk de uitstekende pen naar binnen tot deze gelijk ligt met de kop van de clip.

2. Monteer stroomlijnpanelen C, B en A en paneel A.

HAUM2370

## Paneel A

### Om het paneel te verwijderen

1. Verwijder het bestuurderszadel. (Zie pagina 3-10.)
2. Verwijder de schroeven en haal het paneel los.

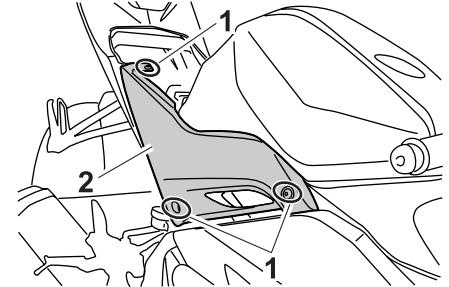

1. Schroef
2. Paneel A

# PERIODIEK ONDERHOUD EN AFSTELLINGEN

## Om het paneel aan te brengen

1. Plaats het paneel in de oorspronkelijke positie en breng dan de schroeven aan.
2. Breng het bestuurderszadel aan.

DAU19632

## Bougie controleren

De bougie is een belangrijk motoronderdeel dat gemakkelijk te controleren is. Door hitte en aanslag slijten bougies op de lange duur. Daarom moeten bougies worden verwijderd en gecontroleerd volgens het periodieke onderhouds- en smeerschema. Bovendien kan aan het uiterlijk van de bougie de conditie van de motor worden afgelezen.

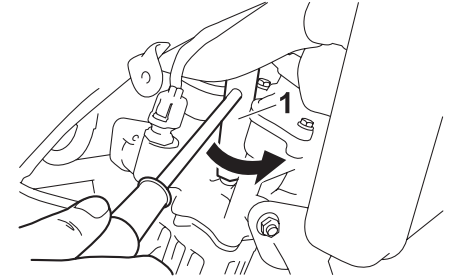

1. Bougiesleutel

## De bougie verwijderen

1. Verwijder het stroomlijnpaneel A. (Zie pagina 6-8.)
2. Verwijder de bougiedop.

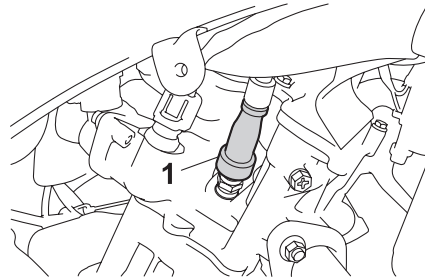

1. Bougiedop

3. Verwijder de bougie zoals getoond met behulp van de bougiesleutel in de boordgereedschapsset.

## Controleren van de bougie

1. Controleer of de porseleinen isolator rondom de centrale elektrode van de bougie een middeldonkere tot lichte kleur vertoont (de ideale kleur als normaal met het voertuig wordt gereden).

## OPMERKING

Wanneer de bougie een heel andere kleur vertoont, werkt de motor mogelijk niet naar behoren. Probeer dergelijke problemen niet zelf vast te stellen. Laat in plaats daarvan uw machine nakijken door een Yamaha dealer.

2. Controleer de bougie op afslijting van de elektroden en op overmatige koolstof- of andere aanslag. Vervang indien nodig de bougie.

# PERIODIEK ONDERHOUD EN AFSTELLINGEN

**Voorgeschreven bougie:**  
NGK/CR8E

## De bougie monteren

1. Meet de elektrodenafstand met een draadvoelmaat. Stel de afstand indien nodig af volgens de specificatie.

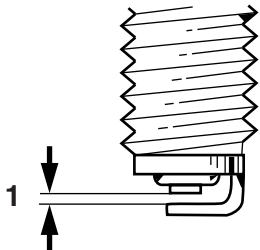

1. Elektrodenafstand

**Elektrodenafstand:**  
0.7–0.8 mm (0.028–0.031 in)

2. Reinig het oppervlak van de bougiepakking en het pasvlak en verwijder eventueel vuil uit de schroefdraad van de bougie.
3. Breng de bougie aan met behulp van de bougiesleutel en zet vast met het correcte aanhaalmoment.

**Aanhaalmoment:**  
Bougie:  
12.5 Nm (1.25 m·kgf, 9.0 ft·lbf)

## OPMERKING

Als geen momentsleutel beschikbaar is, wordt de bougie correct vastgezet door handvast te zetten en dan nog 1/4–1/2 slag verder te draaien. De bougie moet echter zo snel mogelijk naar het juiste aanhaalmoment worden aangedraaid.

4. Installeer de bougiedop.
5. Breng het stroomlijnpaneel aan.

DAUM2381

## Motorolie en oliefilterelement

Vóór iedere rit moet het motorolieniveau worden gecontroleerd. Verder moet de olie worden verversd en het oliefilterelement worden vervangen volgens de intervalperiodes vermeld in het periodieke smeer- en onderhoudsschema.

## Om het motorolieniveau te controleren

1. Zet de machine op een vlakke ondergrond en houd deze rechtop. Wanneer de machine iets schuin staat, kan het niveau al foutief worden afgelezen.
2. Start de motor, laat deze een paar minuten warmdraaien en zet hem dan af.
3. Wacht een paar minuten om de olie tot rust te laten komen, verwijder de olie-vuldop, veeg de peilstok schoon, steek deze weer in de vulopening (zonder vast te draaien) en neem dan weer uit om het olieniveau te controleren. **LET OP: Gebruik het voertuig alleen als u weet dat het motorolieniveau voldoende hoog is.** [DCA10011]

## OPMERKING

Het motorolieniveau moet tussen de merkstrepen voor minimum- en maximumniveau staan.

# PERIODIEK ONDERHOUD EN AFSTELLINGEN

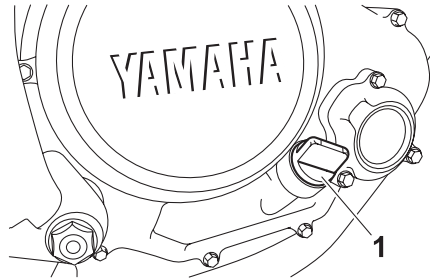

1. Olievuldop

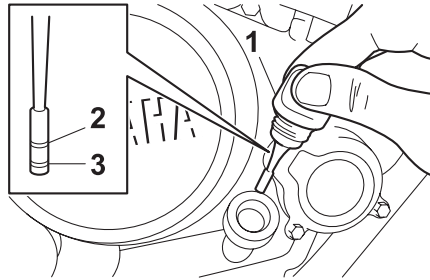

1. Peilstok
2. Merkstreep maximumniveau
3. Merkstreep minimumniveau
4. Als de motorolie beneden de merkstreep voor minimumniveau staat, vul dan voldoende olie, van de aanbevoelen soort, bij tot het correcte niveau.
5. Breng de olievuldop aan.

Om de motorolie te verversen (met of zonder vervanging van het oliefilterelement)

1. Verwijder het stroomlijnpaneel D. (Zie pagina 6-8.)
2. Start de motor, laat deze een paar minuten warmdraaien en zet hem dan af.
3. Bevestig het hulpstuk voor motorolie aftappen (in de boordgereedschapsset) onder de aftapplug van het carter.

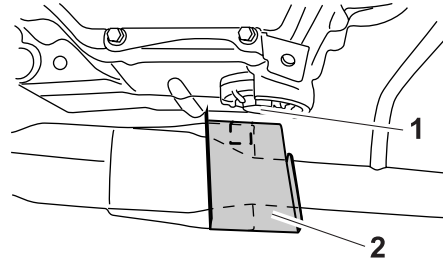

1. Olieaftapplug (carter)
2. Hulpstuk voor motorolie aftappen
4. Zet een olieopvangbak onder de motor om de gebruikte olie op te vangen.
5. Verwijder de olievuldop en de olieaftapplug met de o-ring, compressie-veer en olieaanzuigzeef om de olie uit het carter te kunnen aftappen. **LET OP: Bij het verwijderen van de olieaftapplug vallen de O-ring, compressie-**

veer en de oliezeef naar buiten. Zorg ervoor dat u deze onderdelen niet kwijtraakt. [DCA11001]

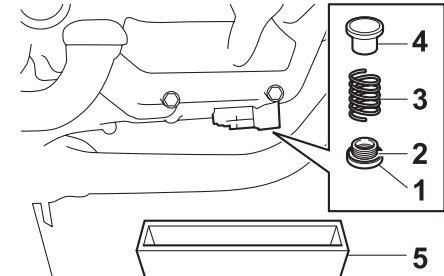

1. Olieaftapplug
2. O-ring
3. Drukveer
4. Aanzuigzeef
5. Olieopvangbak
6. Reinig de olieaanzuigzeef met oplosmiddel.

## OPMERKING

Sla de stappen 7-9 over als het oliefilterelement niet wordt vervangen.

7. Verwijder het oliefilterdeksel door de bouten te verwijderen.

# PERIODIEK ONDERHOUD EN AFSTELLINGEN

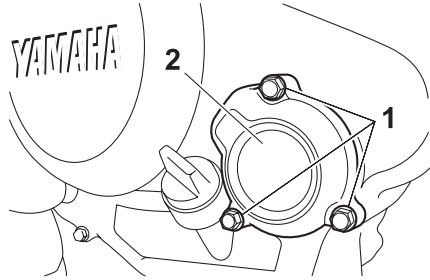

1. Bout
2. Oliefilterdeksel

8. Verwijder en vervang het oliefilterelement en de o-ring.

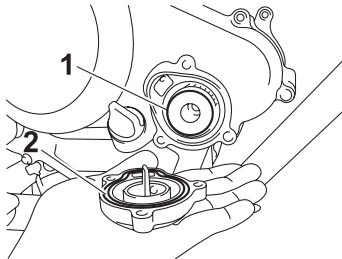

1. Oliefilterelement
2. O-ring

9. Monteer het oliefilterdeksel door de bouten aan te brengen en zet deze dan vast met het voorgeschreven aanhaalmoment.

## Aanhaalmomenten:

Bevestigingsbout oliefilterdeksel:  
10 Nm (1.0 m-kgf, 7.2 ft-lbf)

## OPMERKING

Zorg dat de o-ring correct aanligt.

10. Breng de olieaanzuigzeef, de compressieveer, de o-ring en de olieaftapplug aan en zet de aftapplug dan vast met het voorgeschreven aanhaalmoment. **LET OP: Plaats alvorens de aftapplug aan te brengen de O-ring, compressieveer en oliezeef terug.**

[DCA10421]

## Aanhaalmomenten:

Olieaftapplug:  
32 Nm (3.2 m-kgf, 23 ft-lbf)

11. Vul bij met de voorgeschreven hoeveelheid van de aanbevolen motorolie, breng dan de olievlodop aan en zet deze vast.

## Aanbevolen motorolie:

Zie pagina 8-1.

## Oliehoeveelheid:

Zonder vervanging van het oliefilterelement:

0.95 L (1.00 US qt, 0.84 Imp.qt)

Met vervanging van het oliefilterelement:

1.00 L (1.06 US qt, 0.88 Imp.qt)

DCA11620

## LET OP

- Om het slippen van de koppeling te voorkomen (de motorolie smeert immers ook de koppeling) mogen geen chemische additieven worden toegevoegd. Gebruik geen oliën met een "CD" dieselspecificatie of oliën met een hogere kwaliteit dan gespecificeerd. Gebruik ook geen oliën met een "ENERGY CONSERVING II" of hogere aanduiding.
- Zorg dat er geen verontreinigingen in het carter terecht komen.

12. Start de motor, laat deze een paar minuten stationair draaien en controleer daarbij op olie lekkage. Als er sprake is van olie lekkage, zet de motor dan direct af en zoek de oorzaak.
13. Zet de motor af, controleer dan het olieniveau en corrigeer indien nodig.

# PERIODIEK ONDERHOUD EN AFSTELLINGEN

## Koelvloeistof

DAU20070

Voor iedere rit moet het koelvloeistofniveau worden gecontroleerd. Ook moet de koelvloeistof worden verversd volgens de inter-valperioden vermeld in het periodieke smeer- en onderhoudsschema.

## Controleren van het koelvloeistofniveau

DAU20092

1. Zet de machine op een vlakke ondergrond en houd deze rechtop.

## OPMERKING

- Het koelvloeistofniveau moet worden gecontroleerd terwijl de motor koud is, temperatuurverschillen zijn namelijk van invloed op het niveau.
- Zorg dat de machine rechtop staat bij het controleren van het koelvloeistofniveau. Wanneer de machine iets schuin staat, kan het niveau al foutief worden afgelezen.

2. Controleer het koelvloeistofniveau in het reservoir.

## OPMERKING

Het koelvloeistofniveau moet tussen de merkstrepen voor minimum- en maximumniveau staan.

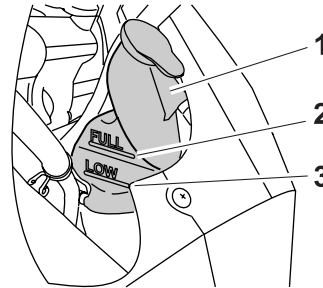

1. Koelvloeistofreservoir
  2. Merkstreep maximumniveau
  3. Merkstreep minimumniveau
3. Als het koelvloeistofniveau zich op of onder de merkstreep voor minimumniveau bevindt, open dan de reservoirdop.

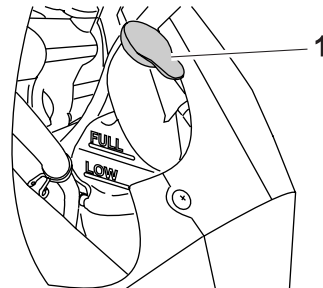

1. Dop koelvloeistofreservoir

4. Vul koelvloeistof bij tot aan de merkstreep voor maximumniveau en breng dan de reservoirdop aan. **WAARSCHUWING!** Verwijder alleen de dop van het koelvloeistofreservoir. Probeer nooit om de radiatorvuldop te verwijderen als de motor koud is. <sup>[DWA15161]</sup> **LET OP:** Als er geen koelvloeistof aanwezig is, gebruik dan in plaats daarvan gedistilleerd water of onthard leidingwater. Gebruik geen hard water of zout water, dit is schadelijk voor de motor. Als er in plaats van koelvloeistof water is gebruikt, vervang dit dan zo snel mogelijk door koelvloeistof, anders is het systeem niet beschermd tegen vorst en corrosie. Als er water aan de koelvloeistof is toegevoegd, laat dan een Yamaha dealer zo snel mogelijk het antivriesgehalte van de koelvloeistof controleren om te voorkomen dat de effectiviteit van de koelvloeistof afneemt. <sup>[DCA10472]</sup>

Inhoud koelvloeistofreservoir (tot aan de merkstreep voor maximumniveau):

0.25 L (0.26 US qt, 0.22 Imp.qt)

# PERIODIEK ONDERHOUD EN AFSTELLINGEN

## De koelvloeistof verversen

DAU33031

De koelvloeistof moet volgens de intervalperioden vermeld in het periodieke smeeren onderhoudsschema verversen worden. Laat de koelvloeistof verversen door een Yamaha dealer. **WAARSCHUWING! Probeer nooit om de radiatorvuldop te verwijderen als de motor warm is.** [DWA10381]

HAUM2390

## Vervangen van het luchtfilterelement en reinigen van de aftap-slang

Het luchtfilterelement moet worden vervangen volgens de intervalperioden vermeld in het periodieke smeeren- en onderhoudsschema. Laat uw Yamaha-dealer het luchtfilterelement vaker vervangen als u in zeer stoffige of vochtige gebieden rijdt. Verder moet de aftapslang van het luchtfilter regelmatig worden gecontroleerd en gereinigd.

### Reinigen van de luchtfilteraftapslang

1. Controleer of zich in de aftapslang aan de zijkant van het luchtfilterhuis water of vuil heeft verzameld.

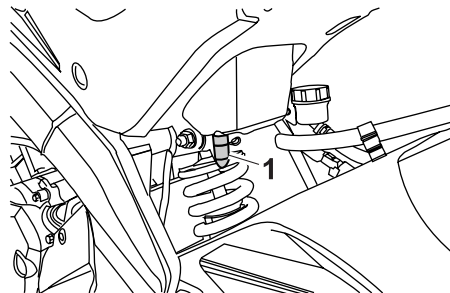

1. Aftapslang luchtfilter

2. Haal de slang los als er vuil of water in zit, reinig hem grondig en breng opnieuw aan.



## Afstellen van het stationair toerental

DAU33482

Het stationair toerental moet als volgt worden gecontroleerd en eventueel afgesteld volgens de intervalperioden vermeld in het periodieke smeer- en onderhoudsschema. De motor moet warm zijn om deze afstelling te verrichten.

1. Verwijder het paneel A. (Zie pagina 6-8.)
2. Controleer het stationair toerental en stel dit indien nodig volgens de specificatie af door de stationair stelschroef te verdraaien. Draai de schroef in de richting (a) om het stationair toerental te verhogen. Draai de schroef in de richting (b) om het stationair toerental te verlagen.

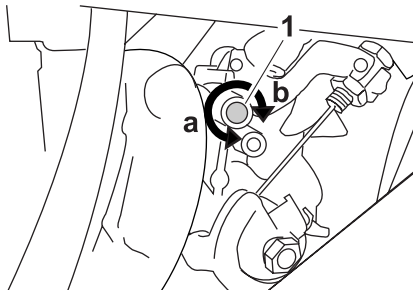

1. Stationair stelschroef

**Stationair toerental:**  
1300–1500 tpm

### OPMERKING

Als het voorgeschreven stationair toerental niet haalbaar is volgens de hierboven beschreven werkwijze, vraag dan een Yamaha dealer de afstelling uit te voeren.

3. Monteer het paneel.

## Vrije slag van de gaskabel afstellen

DAU21372

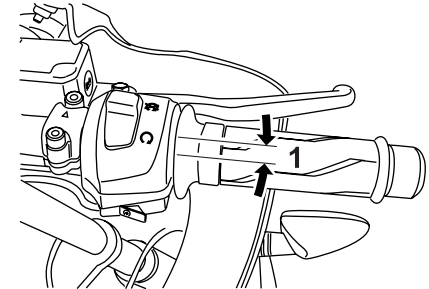

1. Vrije slag gaskabel

De vrije slag van de gaskabel dient 3.0–5.0 mm (0.12–0.20 in) te bedragen bij de gasgreep. Controleer de vrije slag van de gaskabel regelmatig en stel deze indien nodig als volgt af.

### OPMERKING

Het stationair toerental moet correct zijn afgesteld voordat de vrije slag van de gaskabel wordt gecontroleerd en afgesteld.

1. Draai de borgmoer los.
2. Draai de stelmoer richting (a) voor meer vrije slag van de gaskabel. Draai de stelmoer richting (b) voor minder vrije slag van de gaskabel.

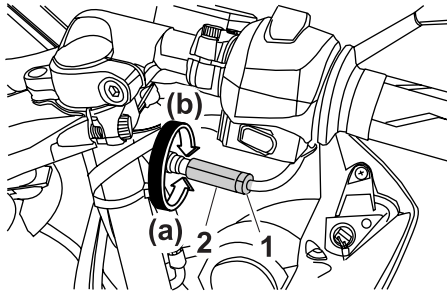

1. Borgmoer
2. Stelmoer
3. Draai de borgmoer aan.

## Klepspeling

De klep­speling kan tijdens gebruik gaan af­wijken, waardoor de lucht/brandstof-ver­houding kan veranderen en/of het motor­geluid toeneemt. Om dit te voorko­men moet de klep­speling door een Yamaha dealer worden af­gesteld volgens de inter­val­pe­riodes ver­meld in het perio­dieke smeer- en onder­houds­schema.

DAU21401

## Banden

Let ten aanzien van de voorgeschreven banden op het volgende voor een optimale prestatie, levensduur en veilige werking van uw motorfiets.

## Bandenspanning

De bandenspanning moet voor elke rit worden gecontroleerd en indien nodig worden bijgesteld.

DAUM2401

DWA10501

## **WAARSCHUWING**

Rijden met deze machine met een on­juiste bandenspanning kan leiden tot ver­lies van de controle met mogelijk ernstig letsel of overlijden tot gevolg.

- De bandspanning moet worden ge­controleerd en af­gesteld terwijl de banden koud zijn (wanneer de tem­peratuur van de banden gelijk is aan de om­gevingstemperatuur).
- De bandspanning moet worden aangepast aan de rij­snelheid en het totale gewicht van rijder, passagier, bagage en accessoires dat voor dit model is vast­gesteld.

# PERIODIEK ONDERHOUD EN AFSTELLINGEN

## Bandenspanning (gemeten op koude banden):

### 0–90 kg (0–198 lb):

Voor:

175 kPa (1.75 kgf/cm<sup>2</sup>, 25 psi)

Achter:

200 kPa (2.00 kgf/cm<sup>2</sup>, 29 psi)

### 90–185 kg (198–408 lb):

Voor:

175 kPa (1.75 kgf/cm<sup>2</sup>, 25 psi)

Achter:

225 kPa (2.25 kgf/cm<sup>2</sup>, 33 psi)

## Maximale belasting\*:

185 kg (408 lb)

\* Totaal gewicht van bestuurder, passagier, bagage en accessoires

DWA10511

## WAARSCHUWING

Belaad uw machine nooit te zwaar. Rijden met een te zwaar belaste machine kan leiden tot een ongeval.

## Inspectie van banden

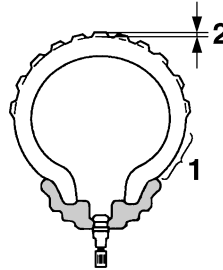

1. Wang van band
2. Bandprofiel diepte

Voor elke rit moeten de banden worden gecontroleerd. Als de bandprofiel diepte op het midden van de band de vermelde limiet heeft bereikt, de band spijkers of stukjes glas bevat of wanneer de wang van de band scheurtjes vertoont, moet de band onmiddellijk door een Yamaha dealer worden vervangen.

## Minimale bandprofiel diepte (voor en achter):

1.6 mm (0.06 in)

## OPMERKING

De slijtagelimiet voor bandprofiel diepte is voor diverse landen verschillend. Neem altijd de lokale voorschriften in acht.

DWA10470

## WAARSCHUWING

- Laat sterk versleten banden door een Yamaha dealer vervangen. Rijden op een machine met versleten banden is niet alleen verboden, maar dit heeft ook een averechts effect op de rijstabiliteit, waardoor u de macht over het stuur zou kunnen verliezen.
- De vervanging van onderdelen van wielen en remmen, inclusief banden, dient te worden overgelaten aan een Yamaha dealer, die over de nodige vakkundige kennis en ervaring beschikt.

# PERIODIEK ONDERHOUD EN AFSTELLINGEN

## Bandeninformatie

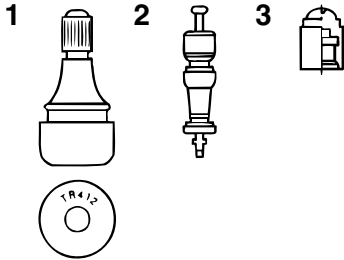

1. Bandventiel
2. Bandventielbuis
3. Bandventieldop met afdichting

Deze motorfiets is uitgerust met gietwielen en tubeless banden met bandventielen.

DWA10901

## ⚠ WAARSCHUWING

- **Monteer altijd voor- en achterbanden van hetzelfde merk en type. Verschillende banden kunnen het weggedrag van de machine veranderen, wat kan leiden tot een ongeval.**
- **Controleer altijd of de ventieldopjes stevig zijn bevestigd om zo lucht lekkage te voorkomen.**

- **Gebruik uitsluitend de hierna vermelde bandventielen en luchtventielbuisjes om te voorkomen dat de banden onder het rijden leeglopen.**

Na uitgebreide tests zijn alleen de hieronder vermelde banden voor dit model goedgekeurd door Yamaha Motor Co., Ltd.

### Voorband:

Maat:

100/80-17 M/C 52H

Fabrikant/model:

PIRELLI/SPORT DEMON  
MICHELIN/PILOT SPORTY

Bandventiel:

TR412

Luchtventielbuis:

V3002 (origineel)

### Achterband:

Maat:

130/70-17 M/C 62H

Fabrikant/model:

PIRELLI/SPORT DEMON  
MICHELIN/PILOT SPORTY

Bandventiel:

TR412

Luchtventielbuis:

V3002 (origineel)

DWA10600

## ⚠ WAARSCHUWING

Deze motorfiets is uitgerust met speciale banden die geschikt voor zeer hoge rij-snelheden. Let op het volgende om deze banden zo effectief mogelijk te kunnen gebruiken.

- **Gebruik bij vervanging uitsluitend het voorgeschreven type banden. Bij andere banden is het risico op een klapband bij zeer hoge rij-snelheden niet denkbeeldig.**
- **Gloednieuwe banden bieden op sommige typen wegdek relatief weinig grip totdat ze zijn “ingereden”. Het is dan ook verstandig de eerste 100 km (60 mi) nadat een nieuwe band is aangebracht rustig te blijven rijden en pas daarna de rij-snelheid te verhogen.**
- **Voordat met hoge snelheid wordt gereden moeten de banden zijn opgewarmd.**
- **Pas de bandspanning steeds aan volgens de rijomstandigheden.**

## Gietwielen

Let ten aanzien van de voorgeschreven wielen op het volgende voor een optimale prestatie, levensduur en veilige werking van uw voertuig.

- Controleer de velgen voor iedere rit op scheurtjes, verbuiging of kromtrekken. Laat ingeval van schade het wiel door een Yamaha dealer vervangen. Probeer het wiel nooit zelf te repareren, hoe klein de reparatie ook is. Vervang een wiel dat vervormd is of haarscheurtjes vertoont.
- Na het vervangen van een wiel of band moet het wiel worden uitgebalanceerd. Een niet uitgebalanceerd wiel zal mogelijk slecht functioneren, of kan een slechte wegligging en een verkorte levensduur van de banden tot gevolg hebben.
- Rijd niet te snel direct na het verwisselen van een band. Het bandoppervlak dient eerst te zijn ingereden voordat het zijn optimale eigenschappen verkrijgt.

DAU21960

## Vrije slag van koppelingshendel afstellen

DAU22043

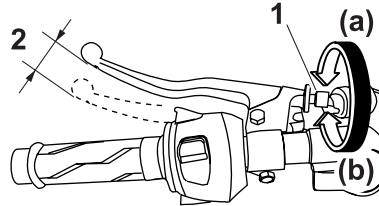

1. Stelbout voor vrije slag koppelingshendel
2. Vrije slag van koppelingshendel

De vrije slag van de koppelingshendel dient 10,0–15,0 mm (0,39–0,59 in) te bedragen, zoals weergegeven. Controleer de vrije slag van de koppelingshendel regelmatig en stel indien nodig als volgt af.

1. Schuif de rubber afdekking terug naar de koppelingshendel.
2. Draai de borgmoer los.
3. Draai de stelbout richting (a) voor meer vrije slag van de koppelingshendel. Draai de stelbout richting (b) voor minder vrije slag van de koppelingshendel.

## OPMERKING

Als de voorgeschreven vrije slag van de koppelingshendel wordt gehaald, zoals hierboven beschreven, kunt u de stappen 4–7 overslaan.

4. Draai de stelbout bij de koppelingshendel richting (a) om de koppelingkabel losser te stellen.
5. Draai de borgmoer bij het carter los.

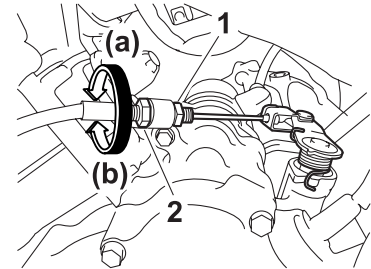

1. Borgmoer
2. Stelmoer voor vrije slag remhendel (carter)
6. Draai de stelmoer richting (a) voor meer vrije slag van de koppelingshendel. Draai de stelmoer richting (b) voor minder vrije slag van de koppelingshendel.
7. Draai de borgmoer bij het carter vast.

# PERIODIEK ONDERHOUD EN AFSTELLINGEN

8. Draai de borgmoer bij de koppelingshendel vast en schuif de rubber afdekking weer naar de oorspronkelijke positie.

## Vrije slag van voorremhendel controleren

DAUT1221

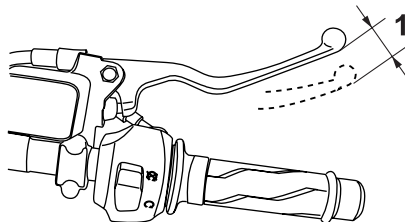

### 1. Vrije slag remhendel

De vrije slag van de remhendel dient 2.0–5.0 mm (0.08–0.20 in) te bedragen, zoals weergegeven. Controleer de vrije slag van de remhendel regelmatig en laat indien nodig een Yamaha dealer het remsysteem controleren.

DWA10641

### WAARSCHUWING

Als de vrije slag van de remhendel niet normaal is, wijst dat op een serieus defect in het remsysteem. Laat het remsysteem vóór gebruik van het voertuig nakijken of repareren door een Yamaha dealer.

## Vrije slag van rempedaal afstellen

DAUM1353

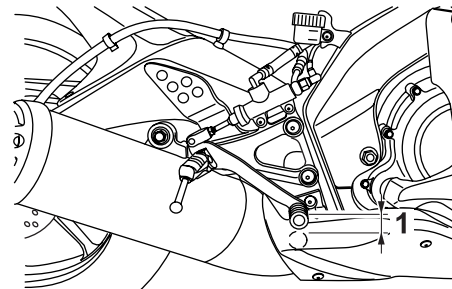

### 1. Vrije slag rempedaal

De vrije slag van het rempedaal dient 3.5–4.5 mm (0.14–0.18 in) te bedragen, zoals weergegeven. Controleer de vrije slag van het rempedaal regelmatig en laat deze indien nodig door een Yamaha dealer afstellen.

DWAM1030

### WAARSCHUWING

Als de vrije slag van het rempedaal niet normaal is, wijst dat op een serieus defect in het remsysteem. Laat het remsysteem vóór gebruik van de motorfiets nakijken of repareren door een Yamaha dealer.

## DAU22392 Controleren van voor- en achterremblokken

De remblokken in de voor- en achterrem moeten worden gecontroleerd op slijtage volgens de intervalperioden voorgeschreven in het periodieke smeer- en onderhoudsschema.

### Remblokken voorrem

DAU22440

1. Verwijder de voorremklauw door de bouten los te halen.

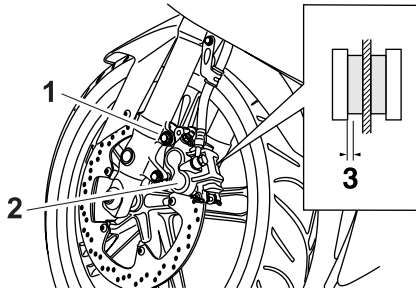

1. Bout
2. Remklauw
3. Remvoeringdikte

2. Controleer elk voorremblok op schade en meet de remvoeringsdikte. Als een remblok beschadigd is of als de remvoeringsdikte minder is dan 0.8 mm

(0.03 in), vraag dan een Yamaha dealer de remblokken als set te vervangen.

3. Monteer de voorremklauw door de bouten aan te brengen en deze dan vast te zetten met het voorgeschreven aanhaalmoment.

### Aanhaalmoment:

Remklauwbout:  
30 Nm (3.0 m-kgf, 22 ft-lbf)

### Remblokken achterrem

DAU22500

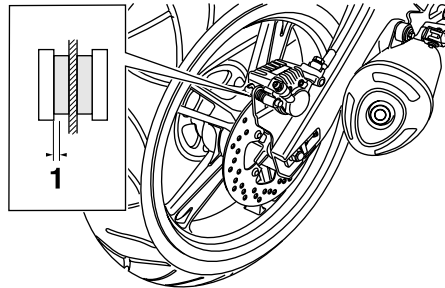

1. Remvoeringdikte

Controleer elk achterremblok op schade en meet de remvoeringsdikte. Als een remblok beschadigd is of als de remvoeringsdikte minder is dan 1 mm (0.04 in), vraag dan een Yamaha dealer de remblokken als set te vervangen.

## DAU22580 Controleren van remvloeistofniveau

### Voorrem

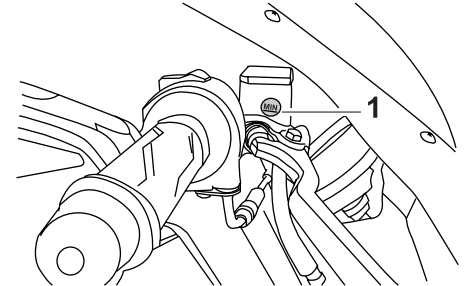

1. Merkstreef minimumniveau

### Achterrem

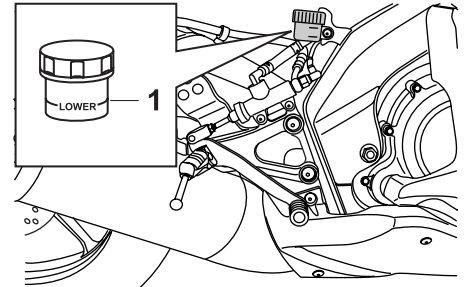

1. Merkstreef minimumniveau

Bij een tekort aan remvloeistof kan lucht het remsysteem binnendringen, waarna de remwerking mogelijk minder effectief is.

# PERIODIEK ONDERHOUD EN AFSTELLINGEN

HAUM1360

Controleer alvorens te gaan rijden of de remvloeistof boven de merkstreep voor minimumniveau staat en vul indien nodig bij. Een laag remvloeistofniveau wijst mogelijk op verregaande remblokslijtage en/of lekkage in het remsysteem. Als het remvloeistofniveau laag is, controleer dan de remblokken op slijtage en het remsysteem op lekkage.

Neem de volgende voorzorgsmaatregelen in acht:

- Bij het controleren van het remvloeistofniveau moet het bovenzak van het remvloeistofreservoir horizontaal staan.
- Gebruik uitsluitend de voorgeschreven kwaliteit remvloeistof, anders kunnen de rubber afdichtingen verslechteren en zo lekkage en slechte remwerking teweegbrengen.

## Aanbevolen remvloeistof:

DOT 4

- Vul bij met hetzelfde type remvloeistof. Bij vermengen van verschillende typen remvloeistof kunnen schadelijke chemische reacties optreden en kan de remwerking verslechteren.
- Pas op en zorg dat tijdens bijvullen geen water het remvloeistofreservoir kan binnendringen. Water zal het

kookpunt van de remvloeistof aanzienlijk verlagen zodat dampbelvorming kan optreden.

- Remvloeistof kan gelakte of kunststof onderdelen aantasten. Veeg gemorste remvloeistof steeds direct af.
- Naarmate de remblokken afslijten, zal het remvloeistofniveau geleidelijk verder dalen. Vraag echter wel een Yamaha dealer om een inspectie als het remvloeistofniveau plotseling sterk is gedaald.

## Remvloeistof verversen

Vraag een Yamaha dealer de remvloeistof te verversen volgens de intervalperioden voorgeschreven in het periodieke smeeren onderhoudsschema. Laat bovendien de remslang eens in de vier jaar vervangen, of zodra deze lek of beschadigd is.



# PERIODIEK ONDERHOUD EN AFSTELLINGEN

## Spanning aandrijfketting

DAU22760

De spanning van de aandrijfketting moet voorafgaand aan elke rit worden gecontroleerd en indien nodig worden bijgesteld.

## Aandrijfketting controleren op spanning

DAU22773

1. Zet de motorfiets op de zijstandaard.

### OPMERKING

Bij het controleren en instellen van de spanning van de aandrijfketting mag er geen gewicht op de motorfiets rusten.

2. Schakel de versnellingsbak in de vrijstand.
3. Draai het achterwiel door de motorfiets te duwen en vind zo het strakste gedeelte in de aandrijfketting; meet nu de spanning van de ketting zoals afgebeeld.

**Spanning aandrijfketting:**  
30.0–40.0 mm (1.18–1.57 in)

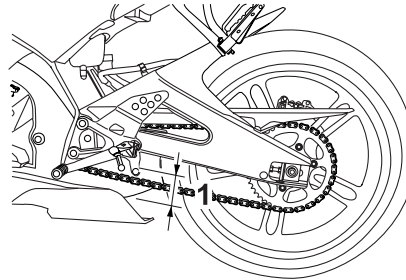

1. Spanning aandrijfketting

4. Stel de spanning van de ketting als volgt bij als deze niet correct is.

## Om de spanning van de aandrijfketting af te stellen

DAU34315

1. Draai de wielasmoer los en draai dan de borgmoeren los aan beide zijden van de achterbrug.

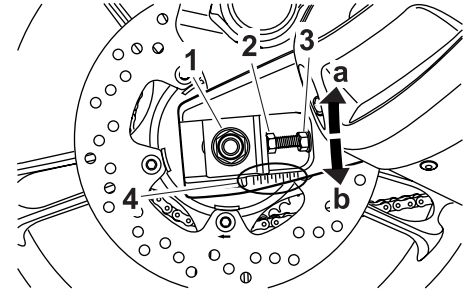

1. Wielasmoer
2. Stelbout spanning aandrijfketting
3. Borgmoer
4. Uitlijnmerktekens

2. Draai om de aandrijfketting strakker te stellen de stelbout aan beide uiteinden van de achterbrug in de richting (a). Stel de ketting losser door de stelbout aan beide uiteinden van de achterbrug in de richting (b) te draaien en dan het achterwiel naar voren te drukken. **LET OP:** Een onjuiste kettingspanning leidt tot overbelasting van de motor en andere essentiële onderdelen van de machine en kan resulteren in overslaan of breken van de ketting. Houd om dit te voorkomen de kettingspanning binnen de gespecificeerde waarden. [DCA10571]

# PERIODIEK ONDERHOUD EN AFSTELLINGEN

## OPMERKING

Gebruik voor een goede wieluitlijning de uitlijnmerktekens aan beide zijden van de achterbrug om zeker te zijn dat beide kettingspanners dezelfde positie hebben.

3. Trek de asmoer en daarna de borgmoeren aan met de voorgeschreven aanhaalmomenten.

### Aanhaalmomenten:

Wielasmoer:

85 Nm (8.5 m·kgf, 61 ft·lbf)

Borgmoer:

16 Nm (1.6 m·kgf, 11 ft·lbf)

6

## Aandrijfketting reinigen en smeren

DAU23025

De aandrijfketting moet worden gereinigd en gesmeerd volgens de intervalperioden zoals voorgeschreven in het periodieke smeer- en onderhoudsschema, anders zal de ketting snel slijten, met name in vochtige of stoffige gebieden. Onderhoud de ketting als volgt.

DCA10583

### LET OP

**De aandrijfketting moet worden gesmeerd nadat de motorfiets is gewassen of ermee in de regen of in vochtige gebieden is gereden.**

1. Reinig de aandrijfketting met petroleum en een zacht borsteltje. **LET OP: Reinig de aandrijfketting niet met stoomreinigers, hogedrukreinigers of ongeschikte oplosmiddelen om schade aan de O-ringen te voorkomen.** [DCA11121]
2. Wrijf de aandrijfketting droog.
3. Smeer de aandrijfketting grondig met speciale smering voor o-ringkettingen. **LET OP: Breng geen motorolie of andere smeermiddelen aan op de**

**aandrijfketting, deze kunnen stoffen bevatten die de O-ringen kunnen beschadigen.** [DCA11111]

DAU23101

## Kabels controleren en smeren

De werking van alle bedieningskabels en de conditie van alle kabels moet voorafgaand aan elke rit worden gecontroleerd en de kabel en kabeleinden moeten indien nodig worden gesmeerd. Vraag een Yamaha dealer een kabel te controleren of te vervangen wanneer deze is beschadigd of niet soepel beweegt. **WAARSCHUWING! Schade aan de buitenkabel kan de kabelwerking hinderen en leiden tot roestvorming op de binnenkabel. Vervang een beschadigde kabel zo snel mogelijk om onveilige omstandigheden te voorkomen.** [DWA10721]

**Aanbevolen smeermiddel:**  
Motorolie

DAU23112

## Controleren en smeren van gasgreep en gaskabel

De werking van de gasgreep hoort voorafgaand aan elke rit te worden gecontroleerd. Daarnaast moet de kabel door een Yamaha dealer worden gesmeerd volgens de intervalperioden vermeld in het periodieke onderhoudsschema.

DAU44272

## Controleren en smeren van rem- en schakelpedalen

### Rempedaal

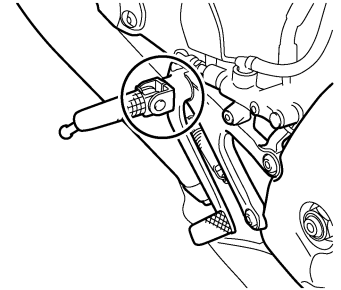

### Schakelpedaal

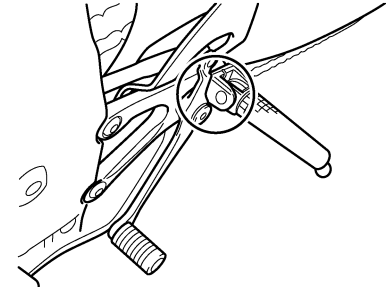

De werking van het rem- en het schakelpedaal moet voorafgaand aan elke rit worden gecontroleerd en de pedaalscharnierpunten moeten indien nodig worden gesmeerd.

# PERIODIEK ONDERHOUD EN AFSTELLINGEN

## Aanbevolen smeermiddel:

Lithiumvet

## Controleren en smeren van rem- en koppelingshendels

DAU23142

### Remhendel

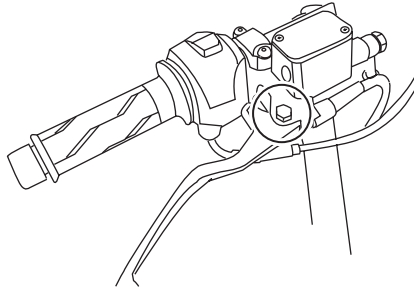

### Koppelingshendel

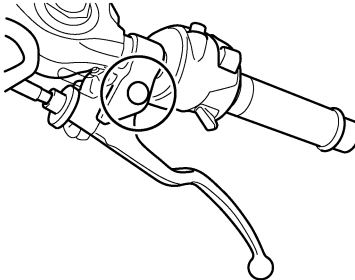

## Aanbevolen smeermiddelen:

Remhendel:

Siliconenvet

Koppelingshendel:

Lithiumvet

De werking van de rem- en de koppelingshendel moet voorafgaand aan elke rit worden gecontroleerd en de hendelscharnierpunten moeten indien nodig worden gesmeerd.

## Zijstandaard controleren en smeren

DAU23202

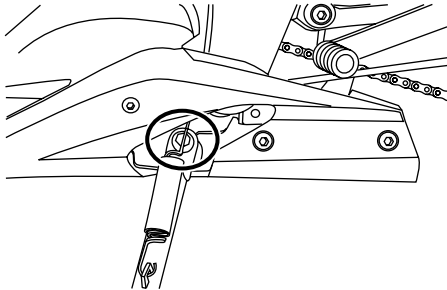

De werking van de zijstandaard moet voorafgaand aan elke rit worden gecontroleerd en het scharnierpunt en de metaal-op-metaal contactvlakken moeten indien nodig worden gesmeerd.

DWA10731

### **WAARSCHUWING**

Als de zijstandaard niet soepel omhoog en omlaag beweegt, vraag dan een Yamaha dealer deze te controleren of te repareren. Een slecht functionerende zijstandaard kan het wegdek raken en u afleiden, waardoor u de controle over de machine kunt verliezen.

**Aanbevolen smeermiddel:**  
Lithiumvet

## De achterbrugscharnierpunten smeren

DAUM2700

Het achterbrugscharnierpunt moet worden gesmeerd volgens de intervalperioden vermeld in het periodieke smeer- en onderhoudsschema.

**Aanbevolen smeermiddel:**  
Molybdeenvet

## Voorvork controleren

DAU23272

De conditie en de werking van de voorvork moeten als volgt worden gecontroleerd volgens de intervalperioden vermeld in het periodieke smeer- en onderhoudsschema.

### Om de conditie te controleren

Controleer de binnenste vorkbuizen op krassen, beschadigingen en overmatige olielekage.

### Om de werking te controleren

1. Zet de machine op een vlakke ondergrond en houd deze rechtop. **WAARSCHUWING! Ondersteun de machine zorgvuldig om omvallen en mogelijk letsel te voorkomen.**  
[DWA10751]
2. Bekrachtig de voorrem en druk het stuur een paar keer stevig naar beneden om te controleren of de voorvork soepel in- en uitveert.

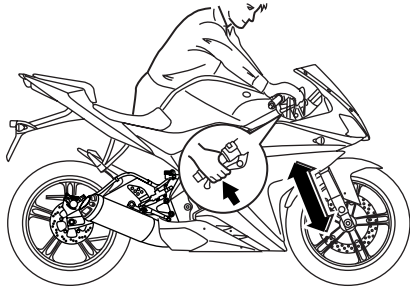

DCA10590

## LET OP

Als schade wordt gevonden of de voorvork niet soepel beweegt, vraag dan een Yamaha dealer te repareren of te controleren.

6

DAU23283

## Stuursysteem controleren

Losse of versleten balhoofdplagers kunnen gevaarlijk zijn. De werking van het stuursysteem moet als volgt worden gecontroleerd volgens de intervalperioden vermeld in het periodieke smeer- en onderhoudsschema.

1. Plaats een standaard onder de motor zodat het voorwiel los is van de grond. (Zie pagina 6-33 voor meer informatie.) **WAARSCHUWING! Ondersteun de machine zorgvuldig om omvallen en mogelijk letsel te voorkomen.**

[DWA10751]

2. Houd de voorvorkpoten aan het onderste uiteinde beet en probeer ze naar voren en achteren te bewegen. Als speling wordt gevoeld, vraag dan een Yamaha dealer het stuursysteem te inspecteren of repareren.

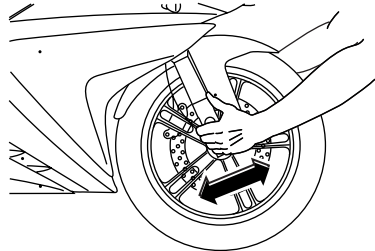

DAU23291

## Controleren van wiellagers

De voor- en achterwiellagers moeten worden gecontroleerd volgens de intervalperioden voorgeschreven in het periodieke smeer- en onderhoudsschema. Als de wielnaaf speling vertoont of het wiel niet soepel draait, vraag dan een Yamaha dealer de wiellagers te controleren.

# PERIODIEK ONDERHOUD EN AFSTELLINGEN

## Accu

DAU23313

Een slecht onderhouden accu zal gaan corroderen en verliest zijn lading snel. Het elektrolytniveau, de aansluitpolen voor de accukabels en de ligging van de ontluuchtings slang moeten worden gecontroleerd voor iedere rit en volgens de intervalperiodes voorgeschreven in het periodieke smeer- en onderhoudsschema.

DWA10770

### WAARSCHUWING

- **Elektrolyt is giftig en gevaarlijk omdat het zwavelzuur bevat, een stof die ernstige brandwonden veroorzaakt. Vermijd contact met de huid, ogen of kleding en bescherm uw ogen altijd bij werkzaamheden nabij accu's. Voer als volgt EERSTE HULP uit als er lichamenlijk contact is geweest met elektrolyt.**
  - **UITWENDIG:** Spoel overvloedig met water.
  - **INWENDIG:** Drink grote hoeveelheden water of melk en roep direct de hulp in van een arts.
  - **OGEN:** Spoel gedurende 15 minuten met water en roep direct medische hulp in.

- **Accu's produceren het explosieve waterstofgas. Houd daarom vonken, open vuur, sigaretten e.d. uit de buurt van de accu en zorg voor voldoende ventilatie bij acculaden in een afgesloten ruimte.**
- **Zorg dat geen elektrolyt wordt gemorst op de aandrijfketting. Deze raakt hierdoor aangetast, wat de levensduur reduceert en tot ongevallen kan leiden.**
- **HOUD DEZE EN ALLE ACCU'S BIJTEN BEREIK VAN KINDEREN.**

### Om het elektrolytniveau te controleren

1. Zet de machine op een vlakke ondergrond en houd deze rechtop.

### OPMERKING

Zorg dat de machine rechtop staat bij het controleren van het elektrolytniveau.

2. Controleer het elektrolytniveau in de accu.

### OPMERKING

Het elektrolytniveau moet tussen de merkstrepen voor minimum- en maximumniveau staan.

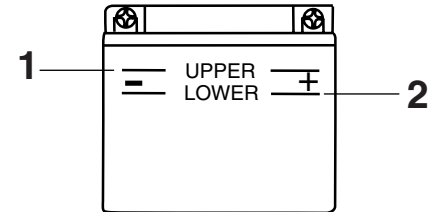

ZALUM0106

1. Merkstreep maximumniveau
2. Merkstreep minimumniveau
3. Als de elektrolyt bij of beneden de merkstreep voor minimumniveau staat, vul dan gedistilleerd water bij tot de merkstreep voor maximumniveau. **LET OP: Gebruik uitsluitend gedistilleerd water, aangezien kraanwater mineralen bevat die schadelijk zijn voor de accu.** [DCA10611]
4. Controleer de aansluitingen van de accukabels, zet ze indien nodig vast en corrigeer de ligging van de ontluuchtings slang.

### Om de accu op te bergen

1. Verwijder de accu als de machine langer dan een maand niet wordt gebruikt, laad de accu volledig bij en zet deze dan weg op een koele en droge

plek. **LET OP:** Draai voordat u de accu verwijderd de sleutel naar "OFF" en haal dan eerst de negatieve kabel en daarna de positieve kabel los. [DCA16302]

2. Als de accu langer dan twee maanden wordt opgeborgen, moet het soortelijk gewicht van de elektrolyt minstens eens per maand worden gecontroleerd; laad de accu dan indien nodig steeds volledig bij.
3. Laad de accu volledig bij alvorens te installeren.
4. Controleer na installatie of de accukabels correct zijn aangesloten op de accupolen en kijk of de ontluchtings slang de juiste ligging heeft, in goede conditie verkeert en niet verstopt of afgekneld is. **LET OP: Als het ontluchtingslangetje zo wordt geplaatst dat het frame wordt blootgesteld aan elektrolyt of gas uit de accu, kan externe en structurele schade aan het frame ontstaan.**

[DCA10601]

## Zekeringen vervangen

DAUM2412

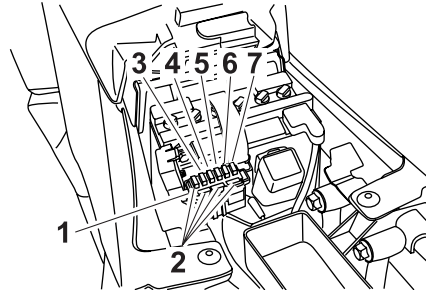

1. Zekeringenkastje
2. Reservezekering
3. Koplampzekering
4. Zekering signaleringssysteem
5. Zekering ontstekingsstelsel
6. Zekering radiatorkoelvin
7. Hoofdzekering

Het zekeringenkastje bevindt zich onder het bestuurderszadel. (Zie pagina 3-10.)

Vervang een zekering als volgt als deze is doorgebrand.

1. Draai de contactsleutel naar "OFF" en schakel het betreffende elektrische circuit uit.
2. Verwijder de doorgebrande zekering en breng een nieuwe zekering met de voorgeschreven ampèrewaarde aan. **WAARSCHUWING! Gebruik geen zekeringen met een hogere ampèr-**

**ge dan aanbevolen om ernstige schade aan het elektrische systeem en mogelijk brand te voorkomen.**

[DWA15131]

### Voorgeschreven zekeringen:

- Hoofdzekering: 20.0 A
- Zekering ontstekingsstelsel: 7.5 A
- Zekering signaleringssysteem: 7.5 A
- Koplampzekering: 15.0 A
- Zekering radiatorkoelvin: 5.0 A

3. Draai de contactsleutel naar "ON" en schakel het betreffende elektrische circuit in om te zien of de apparatuur werkt.
4. Als de zekering direct opnieuw doorbrandt, vraag dan een Yamaha dealer het elektrische systeem te controleren.



## Koplampgloeilamp vervangen

DAU34240

De koplampen op dit model hebben halogeen gloeilampen. Als een koplampgloeilamp is doorgebrand, laat deze dan door een Yamaha dealer vervangen en laat indien nodig de koplamplichtbundel afstellen.

## Achterlicht/remlichtunit

DAU24181

Dit model is uitgerust met een LED-type remlicht/achterlicht. Als het remlicht/achterlicht niet gaat branden, vraag dan een Yamaha dealer het elektrisch circuit te testen.

## Gloeilamp in richtingaanwijzer vervangen

DAU24204

1. Verwijder de lamplens van de richtingaanwijzer door de schroeven te verwijderen.

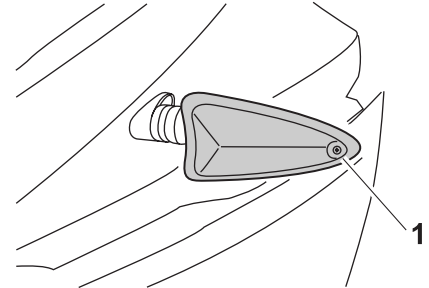

1. Schroef

2. Verwijder de defecte gloeilamp door deze in te drukken en linksom te draaien.
3. Plaats een nieuwe gloeilamp in de fitting, druk deze in en draai rechtsom tot hij stuit.
4. Monteer de lamplens door de schroef aan te brengen. **LET OP: Draai de schroef niet te vast, hierdoor kan de lens breken.** [DCA11191]

HAUM2202

## Gloeilamp in kentekenverlichting vervangen

1. Verwijder de lampfitting (samen met de gloeilamp) door deze naar buiten te trekken.

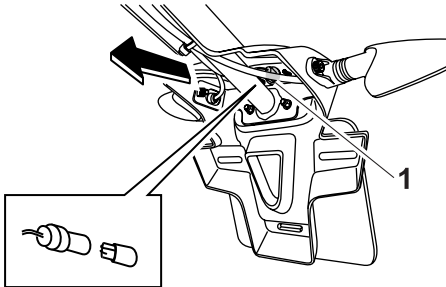

1. Gloeilamp kentekenverlichting

2. Verwijder de defecte gloeilamp door deze uit te trekken.
3. Steek een nieuwe gloeilamp in de fitting.
4. Breng de lampfitting aan (samen met de gloeilamp) door deze vast te drukken.

DAU43231

## Parkeerlichtgloeilamp vervangen

Dit model is voorzien van twee parkeerlichten. Vervang een parkeerlichtgloeilamp als volgt als deze is doorgebrand.

1. Verwijder de lampfitting (samen met de gloeilamp) door deze naar buiten te trekken.

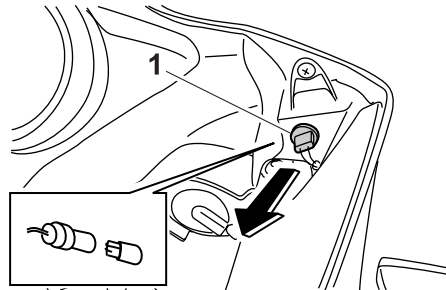

1. Parkeerlichtgloeilamp

2. Verwijder de defecte gloeilamp door deze uit te trekken.
3. Steek een nieuwe gloeilamp in de fitting.
4. Breng de lampfitting aan (samen met de gloeilamp) door deze vast te drukken.

DAU24350

## Ondersteunen van de motorfiets

Dit model is niet voorzien van een middenbok, neem daarom de volgende voorzorgsmaatregelen in acht bij het verwijderen van het voor- en achterwiel of bij het uitvoeren van ander onderhoud waarbij de motorfiets rechtop moet staan. Controleer of de motorfiets stabiel en horizontaal staat alvorens onderhoud te verrichten. Onder het motorblok kan een stevige houten kist gezet worden voor extra stabiliteit.

## Onderhoud aan het voorwiel

1. Stabiliseer de achterzijde van de motorfiets met een motorstandaard of, als geen andere standaard voorhanden is, door een krik te plaatsen onder het frame aan de voorzijde van het achterwiel.
2. Breng het voorwiel los van de grond met gebruik van een motorfietsstandaard.

## Verwijderen van het achterwiel

Breng het achterwiel los van de grond met een motorfietsstandaard of, als deze niet voorhanden is, door een krik te plaatsen onder beide zijden van het frame aan de voorzijde van het achterwiel, of onder beide uiteinden van de achterbrug.

# PERIODIEK ONDERHOUD EN AFSTELLINGEN

## Voorwiel

DAU24360

### Om het voorwiel te verwijderen

DAUM2422

DWA10821

#### WAARSCHUWING

Zorg dat de machine veilig wordt ondersteund, zodat deze niet kan omvallen.

1. Draai de klembout van de voorwielas los en draai dan de wielas en de remklauwbouten los.

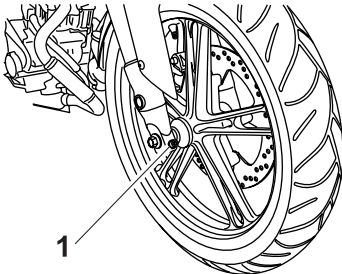

1. Klembout voorwielas
2. Licht het voorwiel van de grond volgens de werkwijze op pagina 6-33.
3. Verwijder de houder van de snelheids-sensorkabel door de bout los te halen.

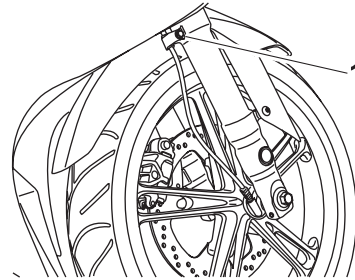

1. Houder snelheids-sensorkabel
4. Verwijder de remslanghouder door de bout los te halen.
5. Verwijder de remklauw door de bouten los te halen.

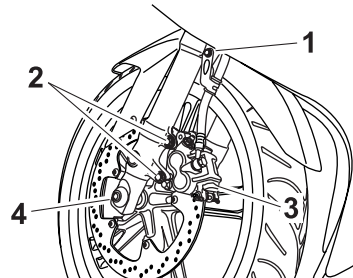

1. Remslanghouder
2. Remklauwbout
3. Remklauw
4. Wielasbout

6. Trek de wielas naar buiten, verwijder de snelheidssensor door deze uit te trekken en verwijder dan het wiel. **LET OP: Bekrachtig de rem niet nadat de remklauwen zijn verwijderd, hierdoor worden de remblokken tegen elkaar geknepen.** [DCA11051]

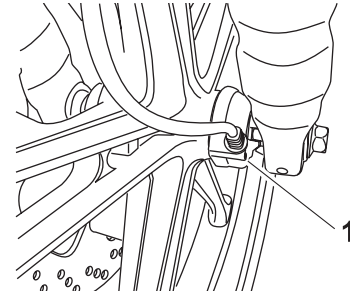

1. Tandwieloverbrenging snelheidsmeter

6

### Aanbrengen van het voorwiel

HAUM2431

1. Breng het wiel omhoog tussen de vorkpoten.
2. Monteer de rijsnelheidssensor aan de wielnaaf.

# PERIODIEK ONDERHOUD EN AFSTELLINGEN

## OPMERKING

Controleer of de nokjes aan de rotor van de rijsnelheidssensor in de sleuven in de wielnaaf vallen; de sleuf in de rijsnelheidssensor moet over de aanslag op de vorkpoot zijn geschoven.

3. Steek de wielas naar binnen.
4. Laat het voorwiel zakken zodat dit op de grond rust.
5. Duw het stuur enkele malen stevig op en neer om te controleren of de voorvork correct werkt.
6. Monteer de remklauw door de bouten aan te brengen.

6

## OPMERKING

Kijk of er voldoende afstand tussen de remblokken is voordat de remklauw over de remschijf wordt gemonteerd.

7. Monteer de remslanghouder door de bout aan te brengen.
8. Monteer de houder van de snelheidsensorkabel door de bout aan te brengen.
9. Zet de wielas, de voorwielasklembout en de remklauwbouten vast met het voorgeschreven aanhaalmoment.

### Aanhaalmomenten:

Wielas:

59 Nm (5.9 m·kgf, 43 ft·lbf)

Klembout voorwielas:

14 Nm (1.4 m·kgf, 10 ft·lbf)

Remklauwbout:

30 Nm (3.0 m·kgf, 22 ft·lbf)

## Achterwiel

DAU25080

### Verwijderen van het achterwiel

DAU25313

### **!** WAARSCHUWING

DWA10821

**Zorg dat de machine veilig wordt ondersteund, zodat deze niet kan omvallen.**

1. Draai de wielasmoer los.

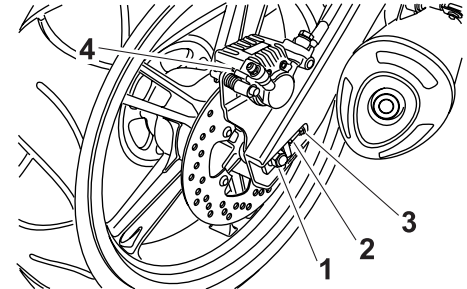

1. Wielasmoer
2. Stelbout spanning aandrijfketting
3. Borgmoer
4. Remklauw

2. Licht het achterwiel van de grond volgens de werkwijze op pagina 6-33.
3. Verwijder de wielasmoer.
4. Draai de borgmoer los aan beide zijden van de achterbrug.

# PERIODIEK ONDERHOUD EN AFSTELLINGEN

5. Draai de stelbouten van de aandrijfketting volledig in richting (a) en druk het wiel naar voren.
6. Haal de aandrijfketting van het achtertandwiel.

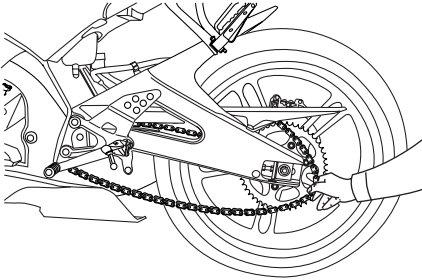

## OPMERKING

- Als het verwijderen van de aandrijfketting problemen oplevert, verwijder dan eerst de wielas en breng het wiel voldoende omhoog om de ketting van het achtertandwiel te kunnen halen.
- De aandrijfketting kan niet worden gesplitst.

7. Ondersteun de remklauwsteun, trek de wielas uit en verwijder dan het wiel.  
**LET OP: Bekrachtig de rem niet nadat het wiel met de remschijf is ver-**

wijderd, hierdoor worden de remblokken tegen elkaar geknepen.

[DCA11071]

DAU39412

## Om het achterwiel aan te brengen

1. Monteer het wiel en de remklauwsteun door de wielas vanaf de linkerzijde in te steken.

## OPMERKING

- Controleer of de sleuf in de remklauwsteun over de aanslag op de achterbrug is geplaatst.
- Kijk of er voldoende afstand tussen de remblokken is voordat u het wiel aanbrengt.

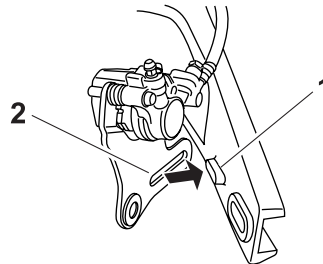

1. Borging
2. Sleuf

2. Breng de aandrijfketting aan op het achtertandwiel.
3. Breng de wielasmoer aan.
4. Laat het achterwiel tot op de grond zakken en klap daarna de zijstandaard omlaag.
5. Stel de spanning van de aandrijfketting af. (Zie pagina 6-24.)
6. Draai de wielasmoer vast met het voorgeschreven aanhaalmoment.

## Aanhaalmoment:

Wielasmoer:

85 Nm (8.5 m-kgf, 61 ft-lbf)

DAU25871

DWA15141

## Problemen oplossen

Yamaha motorfietsen ondergaan een grondige inspectie voordat ze vanaf de fabriek op transport gaan, maar tijdens gebruik kunnen toch storingen optreden. Problemen in de brandstof-, compressie- of ontstekingsystemen kunnen bijvoorbeeld de oorzaak zijn van slecht starten of een afname in motorvermogen.

In de volgende storingzoekschema's is een snelle en gemakkelijke werkwijze weergegeven om deze vitale systemen zelf te kunnen controleren. Ga met uw motorfiets echter wel naar een Yamaha dealer als reparaties nodig zijn, hier zijn vakkundige monteurs aanwezig die beschikken over het benodigde gereedschap en de ervaring en vakkennis om het nodige onderhoud aan de motorfiets correct te verrichten.

Gebruik uitsluitend originele Yamaha vervangingsonderdelen. Niet-originele onderdelen lijken misschien op Yamaha onderdelen maar zijn toch vaak van mindere kwaliteit en hebben een kortere levensduur, zodat dan later mogelijk toch dure reparaties nodig zijn.

## WAARSCHUWING

**Rook niet tijdens het controleren van het brandstofsysteem en let erop dat er geen open vuur of vonken in de omgeving zijn, inclusief waakvlammen van geisers of ovens. Benzine en benzinedampen kunnen vlam vatten of exploderen, met ernstig letsel of schade aan eigendommen tot gevolg.**

---

## Storingzoekschema's

### Startproblemen of slechte werking van de motor

#### 1. Brandstof

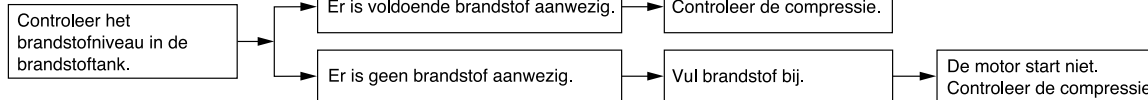

#### 2. Compressie

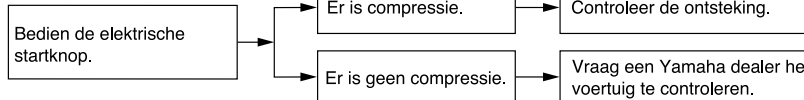

#### 3. Ontsteking

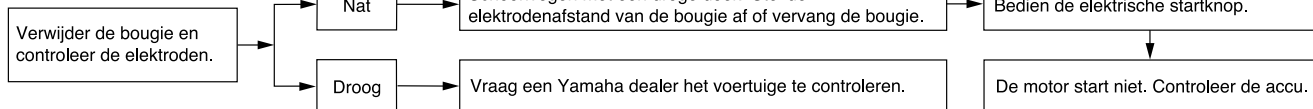

#### 4. Accu

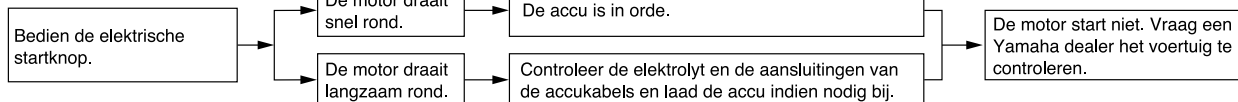

# PERIODIEK ONDERHOUD EN AFSTELLINGEN

## Oververhitte motor

DWA10400

### ⚠ WAARSCHUWING

- Verwijder de koelvloeistofradiatorvuldop niet terwijl de motor en de koelvloeistofradiator nog heet zijn. Hete vloeistof en stoom kan naar buiten spuiten en zo ernstige brandwonden veroorzaken. Wacht tot de motor is afgekoeld.
- Breng na verwijderen van de borgbout voor de radiatorvuldop een dikke doek, bijvoorbeeld een handdoek, aan over de radiatorvuldop en draai deze dan langzaam linksom tegen de aanslag zodat de nog aanwezige druk kan ontsnappen. Druk de dop omlaag zodra het sissgeluid stopt en draai deze linksom en verwijder de dop.

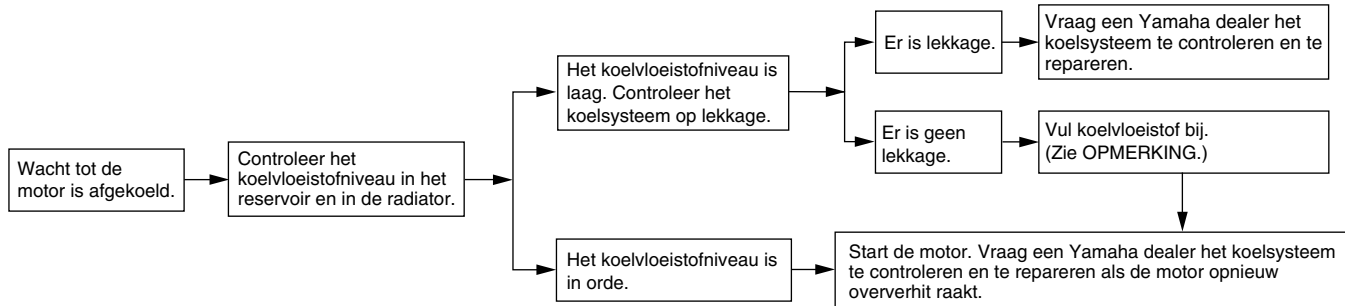

### OPMERKING

Als geen koelvloeistof beschikbaar is, kan tijdelijk leidingwater worden gebruikt, maar dit moet wel zo snel mogelijk door de voorgeschreven koelvloeistof worden vervangen.



## Matkleur, let op

DAU37833

DCA15192

### LET OP

Sommige modellen zijn uitgerust met matkleurige onderdelen. Raadpleeg een Yamaha dealer voor advies over wat voor producten gebruikt moeten worden om het voertuig te reinigen. Het gebruik van een borsteltje, chemische producten of reinigingsmiddelen tijdens het reinigen van deze onderdelen kan het oppervlak bekrassen of beschadigen. Ook was moet niet worden aangebracht op een van de matkleurige onderdelen.

## Verzorging

DAUM2452

De open constructie van een motorfiets maakt de fraaie techniek beter zichtbaar, maar de machine is hierdoor ook kwetsbaarder. Er kan roestvorming en corrosie optreden, ook al zijn hoogwaardige componenten gebruikt. Een roestige uitlaatpijp valt bij een auto niet zo op, maar doet bij een motorfiets afbreuk aan het algehele uiterlijk. Regelmatige en correcte verzorging is niet alleen vereist volgens de garantiebepalingen, maar zorgt ook dat de motorfiets er langer mooi uit blijft zien, verlengt de levensduur en verbetert de prestaties.

### Alvorens te reinigen

1. Dek de uitlaatdemperopening af met een plastic zak nadat de motor is afgekoeld.
2. Controleer of alle doppen en afdekkpluggen en alle elektrische stekkers en aansluitingen, inclusief de bougiesdoppen, stevig zijn bevestigd.
3. Verwijder hardnekkige vervuiling, zoals verbrande olie op het carter, met een ontvetter en een borstel, maar gebruik dergelijke producten nooit op afdichtingen, pakkingen, tandwielen, de aandrijfketting en de wielassen. Spoel vuil en ontvetter altijd af met water.

## Reinigen

DCA10772

### LET OP

- Vermijd het gebruik van sterke en bijtende wielreinigingsmiddelen, vooral bij spaakwielen. Als dergelijke producten toch worden gebruikt om hardnekkig vuil los te maken, laat het reinigingsmiddel dan niet langer inwerken dan is vermeld in de gebruiksinstructies. Spoel vervolgens grondig na met water, laat direct drogen en breng daarna een corrosiewerende spray aan.
- Bij verkeerd reinigen kunnen kunststof delen (zoals stroomlijnpanelen, framepanelen, kuipruiten, koplamp lenzen, lenzen van de instrumentenverlichting enz.) en de uitlaatdempers beschadigd raken. Gebruik alleen een zachte, schone doek of een spons met water om kunststof delen te reinigen. Als de kunststof delen met water niet afdoende kunnen worden gereinigd, kan een mild reinigingsmiddel met water worden gebruikt. Spoel reinigingsmiddelresten zorgvuldig af met grote hoeveelheden water, aanzien ze de kunststof delen kunnen beschadigen.

# VERZORGING EN STALLING VAN DE MOTORFIETS

- Gebruik geen bijtende chemische reinigingsmiddelen op kunststof delen. Vermijd het gebruik van doeken of sponzen die in contact zijn geweest met bijtende of schurende reinigingsmiddelen, oplosmiddelen of thinner, brandstof (benzine), roestverwijderingsmiddelen of corrosieremmers, remvloeistof, anti-vries of elektrolyt.
- Gebruik geen hogedrukreinigers of stoomreinigers, omdat dan op de volgende plaatsen water kan doordringen en zo schade kan ontstaan: afdichtingen (van wiel- en achterbruglagers, voorvork en remmen), elektrische componenten (kabelstekkers, messtekkers, instrumenten, schakelaars en verlichting), beluchtings- en ontluchtungslangen.
- Bij motorfietsen met een kuipruit: Gebruik geen bijtende reinigingsmiddelen of harde sponzen, deze veroorzaken dofheid en laten krasjes achter. Sommige reinigingsmiddelen voor kunststof laten eveneens krasjes achter op de kuipruit. Test het product op een klein, niet-zichtbaar gedeelte van de kuipruit om zeker te zijn dat geen

sporen achterblijven op de kuipruit. Als de kuipruit krasjes vertoont, breng dan na wassen een hoogwaardige polish voor gebruik op kunststof aan.

## Na normaal gebruik

Verwijder vuil met warm water, een mild reinigingsmiddel en een zachte, schone spons en spoel dan grondig met schoon water. Gebruik een tandenborstel of flessenborstel voor moeilijk bereikbare plekken. Hardnekkig vastzittend vuil en insectenresten laten gemakkelijker los als de bewuste plek alvorens te reinigen een paar minuten met een vochtige doek wordt bedekt. Gebruik de speciale spons onder de gereedschapsset om de uitlaatdemper te reinigen en verkleuringen hierop te verwijderen.

## Na rijden in regen, aan de kust of op bepekelde wegen

Zeelucht en wegzout waarmee wegen in de winter worden bestrooid hebben in combinatie met water een zeer corrosieve werking; handel daarom als volgt na een rit in een regenbui, nabij de kust of op bepekelde wegen.

## OPMERKING

In de winter gestrooid wegzout kan nog tot in de lente aanwezig blijven.

1. Reinig de motorfiets met koud water en een mild reinigingsmiddel nadat de motor is afgekoeld. **LET OP: Gebruik geen warm water, dit versnelt de corrosieve werking van het zout.**

[DCA10791]

2. Laat de motorfiets drogen en breng dan met een spuitbus een corrosiewerend middel aan op alle metalen delen, ook op verchroomde en vernikkelde componenten, om zo corrosie te voorkomen.

## Na reiniging

1. Droog de motorfiets met een zeemleren lap of een vochtabsorberende doek.
2. Laat de aandrijfketting direct drogen en smeer hem om roestvorming te voorkomen.
3. Gebruik een chroompolish om verchroomde, aluminium en roestvrijstalen delen te doen glanzen, ook het uitlaatsysteem. (Zelfs thermische verkleuringen op roestvrijstalen uitlaatsystemen kunnen door oppoetsen worden verwijderd.)

4. Het is aan te bevelen om met een spuitbus een corrosiewerend middel aan te brengen op alle metalen delen, ook op verchroomde en vernikkelde componenten, om zo corrosie te voorkomen.
5. Gebruik oliespray als universeel schoonmaakmiddel om nog achtergebleven vuil te verwijderen.
6. Werk kleine lakbeschadigingen door steenslag e.d. bij.
7. Zet alle gelakte oppervlakken in de was.
8. Laat de motorfiets volledig drogen alvorens deze te stallen of af te dekken.

DWA11131

## WAARSCHUWING

Verontreiniging van de remmen of banden kan leiden tot verlies van de controle over de machine.

- Controleer of er geen olie of was op de remmen of banden zit.
- Reinig de remschijven en remvoeringen indien nodig met een normale remschijfreiniger of aceton en spoel de banden schoon met lauw water en een mild reinigingsmiddel. Test de remwerking en het wegge-

drag van de machine in bochten voordat u met hoge snelheden gaat rijden.

DCA10800

## LET OP

- Breng een geringe hoeveelheid oliespray en was aan en verwijder overtollige hoeveelheden.
- Breng oliespray of was nooit aan op rubber of kunststof delen, behandel deze met een daartoe bestemd verzorgingsmiddel.
- Vermijd het gebruik van schurende poetsmiddelen, deze tasten de lak aan.

## OPMERKING

- Vraag een Yamaha dealer om advies over de te gebruiken producten.
- Door wassen, regenachtig weer of een vochtig klimaat kan de koplamp beslagen raken. Inschakelen van de koplamp gedurende een korte periode zal helpen bij de verwijdering van het vocht.

DAU43201

## Stalling

### Korte termijn

Stal uw motorfiets steeds op een koele en droge plek en bescherm indien nodig tegen stof met een luchtdoorlatende stallinghoes.

DCA10810

## LET OP

- Als de motorfiets wordt gestald in een slecht geventileerde ruimte of in vochtige toestand wordt afgedekt met een hoes of een dekzeil, zal water en vocht kunnen binnendringen en roestvorming veroorzaken.
- Voorkom corrosie door de machine niet te stallen in een vochtige kelder, een stal (i.v.m. de aanwezigheid van ammoniakdamp) en in een opslagruimte voor sterke chemicaliën.

### Lange termijn

Alvorens uw motorfiets gedurende meerdere maanden aaneen te stallen:

1. Volg alle instructies op in de paragraaf "Verzorging" in dit hoofdstuk.

# VERZORGING EN STALLING VAN DE MOTORFIETS

---

2. Vul de brandstoftank en voeg een stabilisatoradditief (indien verkrijgbaar) toe om roestvorming in de tank en achteruitgang van de brandstof te voorkomen.
3. Voer de volgende stappen uit om de cilinder, de zuigerverven etc. te beschermen tegen corrosie.
  - a. Verwijder de bougiesop en de bougie.
  - b. Giet een theelepel motorolie in het bougiesgat.
  - c. Breng de bougiesop aan op de bougie en leg dan de bougie zodanig op de cilinderkop dat de elektroden aan massa liggen. (Dit voorkomt vonken tijdens de volgende stap.)
  - d. Laat de motor een paar keer ronddraaien op de startmotor. (De cilinderwand wordt zo geolied.)
  - e. Haal de bougiesop los van de bougie en breng dan de bougie en de bougiesop weer aan.
4. Smeer alle bedieningskabels en scharnierpunten van alle hendels en pedalen en van de zijstandaard/middenbok.
5. Controleer de bandenspanning, corrigeer deze indien nodig en breng dan de motorfiets omhoog, zodat beide wielen los van de grond zijn. Een andere mogelijkheid is de wielen elke maand iets te draaien, zodat de banden niet op één gedeelte sterker achteruitgaan.
6. Dek de uitlaatdemper af met een plastic zak om te voorkomen dat vocht kan binnendringen.
7. Verwijder de accu en laad deze volledig bij. Berg de accu op een koele en droge plek op en laad deze eens per maand bij. Berg de accu niet op een overmatig koude of warme plek op [onder 0 °C (30 °F) of boven 30 °C (90 °F)]. Zie pagina 6-30 voor meer informatie over het opbergen van de accu.

## OPMERKING

Voer eventueel benodigde reparaties uit voordat u uw motorfiets stalt.

[DWA10951]

## Afmetingen:

- Totale lengte:  
2015 mm (79.3 in)
- Totale breedte:  
660 mm (26.0 in)
- Totale hoogte:  
1065 mm (41.9 in)
- Zadelhoogte:  
818 mm (32.2 in)
- Wielbasis:  
1355 mm (53.3 in)
- Grondspeling:  
155 mm (6.10 in)
- Kleinste draaicirkel:  
3100 mm (122.0 in)

## Gewicht:

- Incl. olie en brandstof:  
138 kg (304 lb)

## Motor:

- Type motor:  
Vloeistofgekoeld, 4-takt, SOHC
- Cilinderopstelling:  
1-cilinder, vooroverhellend
- Slagvolume:  
124 cm<sup>3</sup>
- Boring × slag:  
52.0 × 58.6 mm (2.05 × 2.31 in)
- Compressieverhouding:  
11.20 :1
- Startsysteem:  
Elektrische startmotor
- Smeersysteem:  
Wet sump

## Motorolie:

- Type:  
SAE 10W-30 of SAE 10W-40 of SAE 15W-40 of SAE 20W-40 of SAE 20W-50

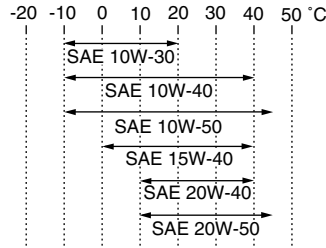

- Aanbevolen kwaliteit motorolie:  
Type API service SG of hoger, JASO MA norm
- Hoeveelheid motorolie:  
Zonder vervanging van oliefilterelement:  
0.95 L (1.00 US qt, 0.84 Imp.qt)  
Met vervanging van oliefilterelement:  
1.00 L (1.06 US qt, 0.88 Imp.qt)

## Koelsysteem:

- Inhoud koelvloeistofreservoir (tot aan de merkstreep voor maximumniveau):  
0.25 L (0.26 US qt, 0.22 Imp.qt)
- Inhoud radiator (inclusief alle leidingen):  
1.00 L (1.06 US qt, 0.88 Imp.qt)

## Luchtfilter:

- Luchtfilterelement:  
Droog element

## Brandstof:

- Aanbevolen brandstof:  
Uitsluitend loodvrije superbenzine
- Inhoud brandstoftank:  
13.8 L (3.65 US gal, 3.04 Imp.gal)
- Hoeveelheid reservebrandstof:  
1.6 L (0.42 US gal, 0.35 Imp.gal)

## Brandstofinjectie:

- Gasklepheus:  
Het teken van identificatie:  
5D71 00

## Bougie(s):

- Fabrikant/model:  
NGK/CR8E
- Elektrodenafstand:  
0.7–0.8 mm (0.028–0.031 in)

## Koppeling:

- Type koppeling:  
Nat, meervoudige plaat

## Versnellingsbak:

- Primair reductiesysteem:  
Schroef tandwiel
- Primaire reductieverhouding:  
73/24 (3.042)
- Secundair reductiesysteem:  
Kettingaandrijving
- Secundaire reductieverhouding:  
48/14 (3.429)
- Type versnellingsbak:  
Constant mesh, 6 versnellingen
- Bediening:  
Bediening met linkervoet

# SPECIFICATIES

## Overbrengingsverhoudingen:

- 1e: 34/12 (2.833)
- 2e: 30/16 (1.875)
- 3e: 30/22 (1.364)
- 4e: 24/21 (1.143)
- 5e: 22/23 (0.957)
- 6e: 21/25 (0.840)

## Chassis:

- Type frame: Semi-dubbel wiegframe
- Spoorhoek: 24.20 graad
- Naspoor: 86.1 mm (3.39 in)

## Voorband:

- Type: Tubeless
- Maat: 100/80-17 M/C 52H
- Fabrikant/model: PIRELLI/SPORT DEMON
- Fabrikant/model: MICHELIN/PILOT SPORTY

## Achterband:

- Type: Tubeless
- Maat: 130/70-17 M/C 62H

- Fabrikant/model: PIRELLI/SPORT DEMON

- Fabrikant/model: MICHELIN/PILOT SPORTY

## Belading:

- Maximale belasting: 185 kg (408 lb)  
(Totaal gewicht van bestuurder, passagier, bagage en accessoires)

## Bandenspanning (gemeten aan koude banden):

- Gewichtsverdeling: 0–90 kg (0–198 lb)
- Voor: 175 kPa (1.75 kgf/cm<sup>2</sup>, 25 psi)
- Achter: 200 kPa (2.00 kgf/cm<sup>2</sup>, 29 psi)
- Gewichtsverdeling: 90–185 kg (198–408 lb)
- Voor: 175 kPa (1.75 kgf/cm<sup>2</sup>, 25 psi)
- Achter: 225 kPa (2.25 kgf/cm<sup>2</sup>, 33 psi)

## Voorwiel:

- Type wiel: Gietwiel
- Velgmaat: 17xMT2.75

## Achterwiel:

- Type wiel: Gietwiel
- Velgmaat: 17 x MT3.75

## Voorrem:

- Type: Enkele schijfrem
- Bediening: Bediening met rechterhand
- Aanbevolen remvloeistof: DOT 4

## Achterrem:

- Type: Enkele schijfrem
- Bediening: Bediening met rechervoet
- Aanbevolen remvloeistof: DOT 4

## Voorwielophanging:

- Type: Telescoopvork
- Veer/schokdempertype: Schroefveer/oliedemper
- Veerweg: 130.0 mm (5.12 in)

## Achterwielophanging:

- Type: Achterbrug (monocross)
- Veer/schokdempertype: Schroefveer/oliedemper
- Veerweg: 125.0 mm (4.92 in)

## Elektrische installatie:

- Ontstekingsstelsel: Transistorontsteking (digitaal)
- Laadsysteem: Wisselstroomdynamo met permanente magneten

## Accu:

Model:  
12N5.5-3B / YUASA  
Voltage, capaciteit:  
12 V, 5.5 Ah

## Koplamp:

Type gloeilamp:  
Halogeenlamp

## Gloeilampen voltage, wattage × aantal:

Koplamp:  
12 V, 55 W × 2  
Achterlicht/remlicht unit:  
LED × 8  
Voorste richtingaanwijzer:  
12 V, 10.0 W × 2  
Achterste richtingaanwijzer:  
12 V, 10.0 W × 2  
Parkeerlicht:  
12 V, 5.0 W × 2  
Instrumentenverlichting:  
LED  
Controlelampje vrijstand:  
LED  
Controlelampje grootlicht:  
LED  
Controlelampje richtingaanwijzers:  
LED  
Waarschuwinglampje  
koelvloeistoftemperatuur:  
LED  
Waarschuwinglampje motorstoring:  
LED

## Zekeringen:

Hoofdzekering:  
20.0 A  
Koplampzekering:  
15.0 A  
Zekering signaleringssysteem:  
7.5 A  
Zekering ontstekingssysteem:  
7.5 A  
Zekering radiatorkoelvin:  
5.0 A

# GEBRUIKERSINFORMATIE

DAU26352

## Identificatienummers

Noteer het sleutelnummer, het voertuigidentificatienummer en de gegevens op de modelinformatiesticker in onderstaande ruimtes. Deze nummers heeft u nodig om reserveonderdelen bij een Yamaha dealer te bestellen of wanneer uw voertuig is gestolen.

SLEUTELNUMMER:

VOERTUIGIDENTIFICATIENUMMER:

MODELINFORMATIESTICKER:

9

DAU26381

## Sleutelnummer

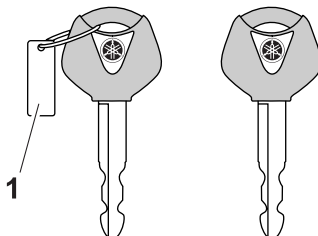

1. Sleutelnummer

Het sleutelnummer is ingeslagen op het sleutelplaatje. Noteer dit nummer in het daartoe bestemde vakje en gebruik dit als referentie bij het bestellen van een nieuwe sleutel.

DAU26400

## Voertuigidentificatienummer

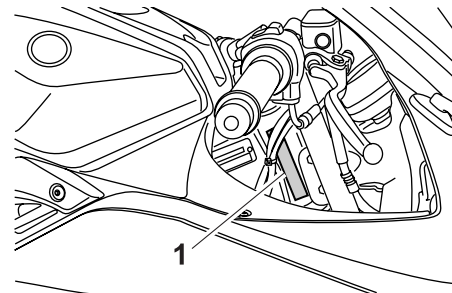

1. Voertuigidentificatienummer

Het voertuigidentificatienummer is ingeslagen op de balhoofdbuis. Noteer dit nummer in het daartoe bestemde vakje.

## OPMERKING

Het voertuigidentificatienummer is bedoeld voor identificatie van uw motorfiets en kan worden gebruikt om uw motor in uw land aan te melden voor kentekenregistratie.



DAU26470

## Modelinformatiesticker

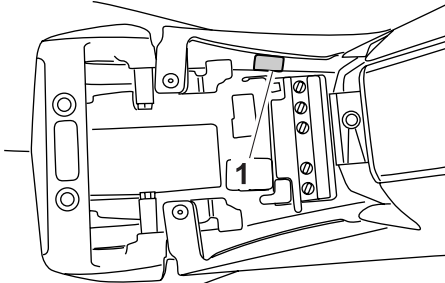

### 1. Modelinformatiesticker

De modelinformatiesticker is onder het bestuurderszadel bevestigd aan het frame. (Zie pagina 3-10.) Noteer de informatie op deze sticker in het daartoe bestemde vakje. Deze informatie is nodig om reserve-onderdelen te bestellen bij een Yamaha dealer.

# INDEX

---

## A

- Aandrijfketting, reinigen en smeren ..... 6-25
- Accu ..... 6-30
- Achterbrugscharnierpunten, smeren..... 6-28
- Achterlicht/remlichtunit..... 6-32

## B

- Banden..... 6-17
- Bestuurderszadel..... 3-10
- Bougie, controleren..... 6-10
- Brandstof..... 3-8
- Brandstofverbruik, tips voor een zuinig... 5-3

## C

- Claxonschakelaar ..... 3-5
- Contactslot/stuurslot ..... 3-1
- Controle- en waarschuwingslampjes ..... 3-2
- Controlelampje grootlicht ..... 3-2
- Controlelampje richtingaanwijzers ..... 3-2

## D

- Dimlichtschakelaar..... 3-5

## G

- Gasgreep en gaskabel, controleren en smeren..... 6-26
- Gereedschapset..... 6-1
- Gloeilamp kentekenverlichting, vervangen..... 6-33
- Gloeilamp richtingaanwijzer, vervangen..... 6-32

## I

- Identificatienummers..... 9-1
- Inrijperiode ..... 5-3

## K

- Kabels, controleren en smeren..... 6-26
- Klepspeling ..... 6-17
- Koelvloeistof..... 6-14

- Koplampgloeilamp, vervangen ..... 6-32
- Koppelingshendel..... 3-6
- Koppelingshendel, vrije slag afstellen..... 6-20

## L

- Lichtsignaalschakelaar ..... 3-5
- Luchtfilterelement en aftapslang, vervangen en reinigen..... 6-15

## M

- Matkleur, let op ..... 7-1
- Modelinformatiesticker..... 9-2
- Motorolie en oliefilterelement..... 6-11
- Multifunctioneel display ..... 3-3

## N

- Noodstopshakelaar ..... 3-5

## O

- Onderhoud, uitstootcontrolesysteem..... 6-3
- Ondersteunen van de motorfiets ..... 6-33

## P

- Parkeerlichtgloeilamp, vervangen ..... 6-33
- Parkeren ..... 5-4
- Plaats van de onderdelen ..... 2-1
- Problemen oplossen..... 6-37

## R

- Rem- en koppelingshendels, controleren en smeren ..... 6-27
- Rem- en schakelpedalen, controleren en smeren ..... 6-26
- Remhendel ..... 3-6
- Rempedaal ..... 3-7
- Remvloeistofniveaue, controleren ..... 6-22
- Remvloeistof, verversen ..... 6-23
- Richtingaanwijzerschakelaar ..... 3-5

## S

- Schakelen ..... 5-2
- Schakelpedaal..... 3-6
- Sleutelnummer ..... 9-1
- Smering en onderhoud, periodiek..... 6-4
- Spanning aandrijfketting..... 6-24
- Specificaties ..... 8-1
- Stalling ..... 7-3
- Starten van de motor..... 5-1
- Startknop..... 3-5
- Startspersysteem ..... 3-11
- Stationair toerental ..... 6-16
- Storingzoekschema's ..... 6-38
- Stroomlijnpanelen en framepaneel, verwijderen en aanbrengen ..... 6-8
- Stuurschakelaars ..... 3-5
- Stuursysteem, controleren ..... 6-29

## T

- Tankdop ..... 3-7
- Toerenteller ..... 3-3

## U

- Uitlaatkatalysatoren..... 3-9

## V

- Veiligheidsinformatie ..... 1-1
- Verzorging..... 7-1
- Voertuigidentificatienummer..... 9-1
- Voor- en achterremblokken controleren ..... 6-22
- Voorremhendel, controleren van vrije slag ..... 6-21
- Voorvork, controleren ..... 6-28
- Vrije slag gaskabel, afstellen..... 6-16
- Vrije slag van rempedaal, afstellen ..... 6-21
- Vrijstandcontrolelampje..... 3-2

## W

Waarschuwingslampje	
koelvloeistoftemperatuur .....	3-2
Waarschuwingslampje motorstoring.....	3-3
Wiel (achter) .....	6-35
Wielen.....	6-20
Wielagers controleren.....	6-29
Wiel (voor) .....	6-34

## Z

Zekeringen, vervangen.....	6-31
Zijstandaard.....	3-10
Zijstandaard, controleren en smeren....	6-28







PRINTED IN THE NETHERLANDS  
2009.09