



MANUAL DO UTILIZADOR

Fazer

FZS600
FZS600SP
5DM-28199-P4

Bem-vindo ao mundo do motociclismo da Yamaha!

Como proprietário de um FZS600/FZS600SP, está a beneficiar da vasta experiência da Yamaha e da mais recente tecnologia relativa a design e fabrico de produtos de alta qualidade, as quais concederam à Yamaha uma reputação de fiabilidade.

Por favor leia atentamente este manual para que possa desfrutar de todas as vantagens da sua FZS600/FZS600SP. O manual do proprietário não só lhe dá instruções relativas ao funcionamento, inspecção e manutenção do seu motociclo, como também lhe indica como se proteger a si próprio e aos outros de problemas e ferimentos.

Além disso, as diversas sugestões apresentadas neste manual, ajudá-lo-ão a manter o seu motociclo nas melhores condições possíveis. Caso tenha quaisquer outras questões, não hesite em contactar o seu concessionário Yamaha.

A equipa da Yamaha deseja-lhe muitas viagens seguras e agradáveis. Por isso, nunca se esqueça de que a segurança é o factor mais importante!

INFORMAÇÕES IMPORTANTES DO MANUAL

PAU00005

As informações particularmente importantes são distinguidas neste manual pelas notas seguintes:



O símbolo de alerta relativo à segurança significa: **ATENÇÃO! ESTEJA ATENTO! ESTÁ EM CAUSA A SUA SEGURANÇA!**



A não observância das instruções deste **AVISO** pode resultar em ferimentos graves ou na morte do condutor do motociclo, de uma pessoa que esteja por perto ou de uma pessoa que esteja a inspeccionar ou a reparar o motociclo.

PRECAUÇÃO:

Uma nota de **PRECAUÇÃO** indica que devem ser tomadas precauções especiais para evitar danos no motociclo.

NOTA:

Uma **NOTA** fornece informações importantes para tornar os procedimentos mais fáceis ou mais claros.

NOTA:

- Este manual deve ser considerado uma parte permanente deste motociclo e deve permanecer com este, mesmo que o motociclo seja posteriormente vendido.
- A Yamaha procura continuamente desenvolver o design e a qualidade do produto. Consequentemente, embora este manual contenha as informações mais actuais disponíveis sobre o produto na altura da impressão, poderão existir ligeiras discrepâncias entre o seu motociclo e este manual. Caso surja alguma dúvida relativamente a este manual, por favor consulte o seu concessionário Yamaha.

INFORMAÇÕES IMPORTANTES DO MANUAL

PW000002



POR FAVOR LEIA ESTE MANUAL CUIDADOSAMENTE E NA TOTALIDADE ANTES DE UTILIZAR ESTE MOTOCICLO.

INFORMAÇÕES IMPORTANTES DO MANUAL

PAU03337

**FZS600/FZS600SP
MANUAL DO UTILIZADOR
© 2000 pela Yamaha Motor Co., Ltd.
1ª Edição, maio 2000
Reservados todos os direitos.
Qualquer reimpressão ou utilização não autorizada
sem o consentimento escrito da
Yamaha Motor Co., Ltd.
estão expressamente proibidas.
Impresso no Japão.**

1	DÊ PRIORIDADE À SEGURANÇA	1
2	DESCRIÇÃO	2
3	FUNÇÕES DOS CONTROLOS E INSTRUMENTOS	3
4	VERIFICAÇÕES PRÉVIAS À VIAGEM	4
5	UTILIZAÇÃO E QUESTÕES IMPORTANTES RELATIVAS À CONDUÇÃO	5
6	MANUTENÇÃO PERIÓDICA E PEQUENAS REPARAÇÕES	6
7	CUIDADOS E ARMAZENAGEM DO MOTOCICLO	7
8	ESPECIFICAÇÕES	8
9	INFORMAÇÕES PARA O CONSUMIDOR	9
	ÍNDICE REMISSIVO	

DÊ PRIORIDADE À SEGURANÇA 1-1

Os motocicletos são veículos fascinantes, que lhe poderão proporcionar uma sensação inigualável de poder e liberdade. No entanto, estes também impõem certos limites, os quais terá de aceitar; mesmo o melhor motociclo não ignora a lei da física.

Os cuidados e manutenção regular são essenciais para preservar o valor e as condições de funcionamento do seu motociclo. Além disso, o que é verdade para o motociclo também é verdade para o condutor: o bom desempenho depende da boa forma. A condução sob o efeito de medicação, estupefacientes e álcool está, obviamente, fora de questão. Os condutores de motocicletos—mais do que os condutores de automóveis— têm de estar sempre no seu melhor estado mental e físico. Mesmo sob a influência de uma pequena quantidade de álcool, existe uma tendência para correr riscos.

O vestuário de protecção é essencial para o utilizador do motociclo, tal como os cintos de segurança o são para os condutores e passageiros dos automóveis. Utilize sempre um fato completo para motocicletos (quer em pele quer em materiais sintéticos resistentes ao dilaceramento e com protectores), botas robustas, luvas próprias para motociclismo e um capacete de tamanho adequado. A utilização de um óptimo vestuário de protecção não deverá, contudo, encorajar a falta de cuidado. Apesar dos capacetes e fatos de cobertura total, em particular, criarem uma ilusão de segurança e protecção total, os motociclistas estarão sempre vulneráveis. Os condutores com falta de autocontrolo crítico arriscam o excesso de velocidade e têm tendência para correr riscos. Isto é ainda mais perigoso em tempo de chuva. O bom motociclista conduz com segurança, previsibilidade e defensivamente— evitando todos os perigos, inclusive os causados por outros.

Aprecie a sua viagem!

Vista esquerda	2-1
Vista direita	2-2
Controlos e instrumentos	2-3

Vista esquerda

2

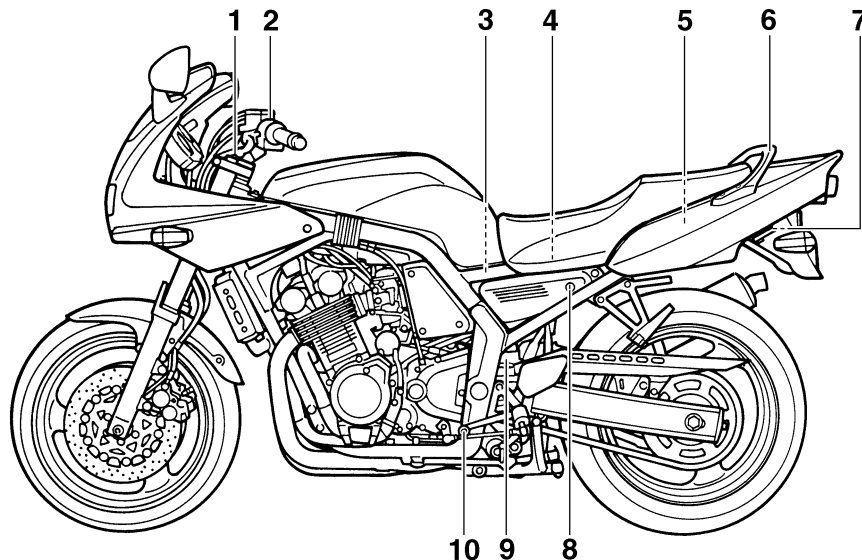

- | | | | |
|--|---------------|---|---------------|
| 1. Cavilha ajustadora de precarga da mola da forquilha dianteira | (página 3-13) | 6. Barra de manobra | |
| 2. Alavanca do motor de arranque (afogador) | (página 3-12) | 7. Prendedor da correia de bagagem | (página 3-15) |
| 3. Elemento do filtro de ar | (página 6-17) | 8. Bloqueio do assento | (página 3-12) |
| 4. Fusíveis | (página 6-36) | 9. Anel ajustador de precarga da mola do amortecedor traseiro | (página 3-14) |
| 5. Compartimento de armazenagem | (página 3-13) | 10. Pedal de mudança de velocidades | (página 3-9) |

Vista direita

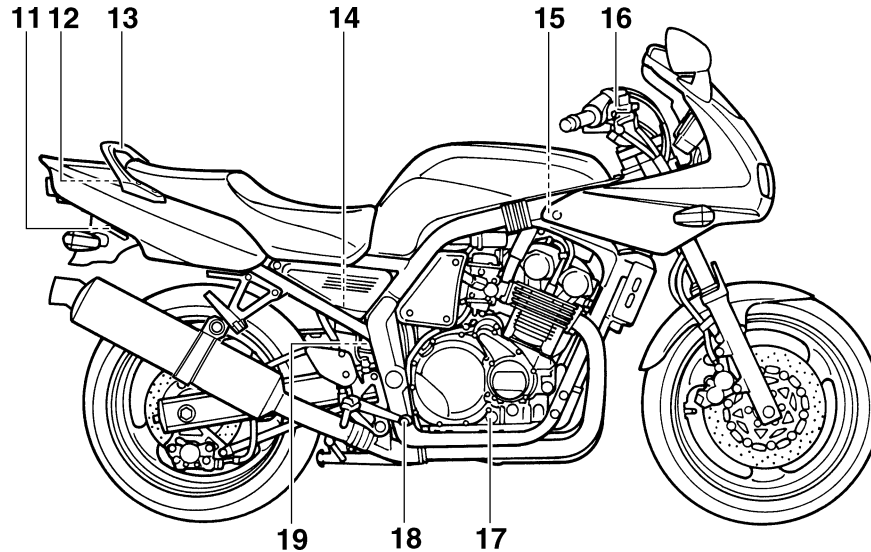

- | | | | |
|--|---------------|---|---------------|
| 11. Prendedor da correia de bagagem | (página 3-15) | 16. Cilindro mestre do travão dianteiro | (página 6-27) |
| 12. Jogo de ferramentas | (página 6-1) | 17. Janela de verificação do nível de óleo do motor | (página 6-9) |
| 13. Barra de manobra | | 18. Pedal do travão | (página 3-9) |
| 14. Reservatório de líquido do travão traseiro | (página 6-27) | 19. Tampa do reservatório de refrigerante | (página 6-12) |
| 15. Tampa do radiador | (página 6-14) | | |

DESCRIÇÃO

Controlos e instrumentos

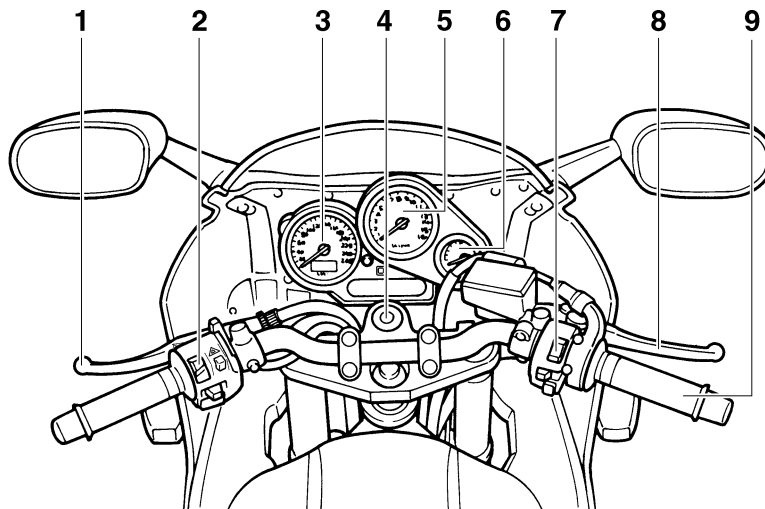

- | | | | |
|--|--------------|---|---------------|
| 1. Alavanca da embraiagem | (página 3-8) | 6. Indicador de combustível | (página 3-6) |
| 2. Interruptores do punho esquerdo do guidador | (página 3-7) | 7. Interruptores do punho direito do guidador | (página 3-8) |
| 3. Módulo de velocímetro | (página 3-4) | 8. Alavanca do travão | (página 3-9) |
| 4. Interruptor principal/bloqueio da direcção | (página 3-1) | 9. Punho do acelerador | (página 6-20) |
| 5. Taquímetro | (página 3-5) | | |

FUNÇÕES DOS CONTROLOS E INSTRUMENTOS

Interruptor principal/bloqueio da direcção	3-1	Tampa do depósito de combustível	3-10
Indicadores luminosos e luzes de advertência	3-3	Combustível	3-11
Módulo de velocímetro	3-4	Tubo de respiração do depósito de	
Taquímetro	3-5	combustível	3-11
Dispositivo de auto-diagnóstico	3-5	Alavanca do motor de arranque (afogador)	3-12
Alarme antifurto (opcional)	3-6	Assento	3-12
Indicador de combustível	3-6	Compartimento de armazenagem	3-13
Interruptores do guiador	3-7	Ajuste da forquilha dianteira	3-13
Alavanca da embraiagem	3-8	Ajuste do amortecedor de choques com mola ..	3-14
Pedal de mudança de velocidades	3-9	Prendedores da correia de bagagem	3-15
Alavanca do travão	3-9	Descanso lateral	3-15
Pedal do travão	3-9	Sistema de corte do circuito de ignição	3-16

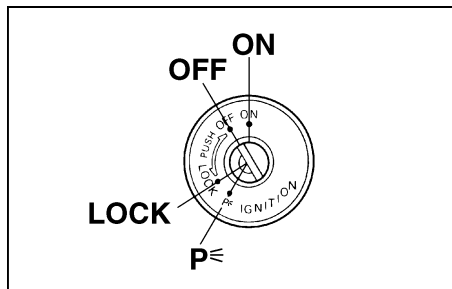

3

PAU00029

Interruptor principal/bloqueio da direcção

O interruptor principal/bloqueio da direcção controla os sistemas de ignição e iluminação, e é utilizado para bloquear a direcção. As várias posições são descritas abaixo.

PAU00036

LIGADO (ON)

Todos os sistemas eléctricos recebem energia e o motor pode ser posto a trabalhar. A chave não pode ser retirada.

PAU00038

DESLIGADO (OFF)

Todos os sistemas eléctricos estão desligados. A chave pode ser retirada.

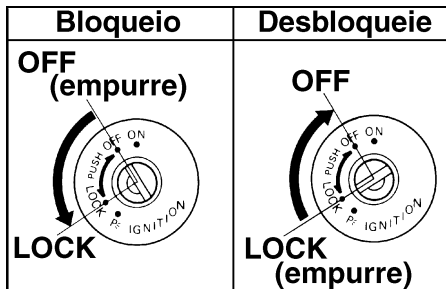

PAU00040

BLOQUEIO (LOCK)

A direcção está bloqueada e todos os sistemas eléctricos estão desligados. A chave pode ser retirada.

Para bloquear a direcção

1. Vire o guiador completamente para a esquerda.
2. Com a chave na posição "OFF," empurre-a para dentro e rode-a para "LOCK".
3. Retire a chave.

Para desbloquear a direcção

Empurre a chave para dentro e rode-a para "OFF".

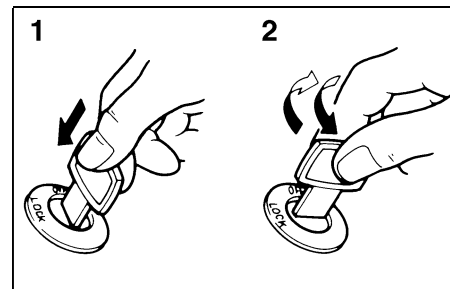

1. Empurre.
2. Vire.

PW000016

AVISO

Nunca rode a chave para "OFF" ou "LOCK" com o motociclo em movimento, caso contrário os sistemas eléctricos serão desactivados, o que poderá resultar na perda de controlo ou num acidente. Assegure-se de que o motociclo está parado antes de rodar a chave para "OFF" ou "LOCK".

PAU01316

P< (Estacionamento)

A direcção está bloqueada e os farolins traseiros e os mínimos estão ligados, mas todos os outros sistemas eléctricos estão desligados. A chave pode ser retirada.

A direcção tem de ser bloqueada antes da chave poder ser colocada em “P<”.

PCA00043

PRECAUÇÃO:

Não utilize a posição de estacionamento durante um longo período de tempo, caso contrário a bateria pode descarregar.

FUNÇÕES DOS CONTROLOS E INSTRUMENTOS

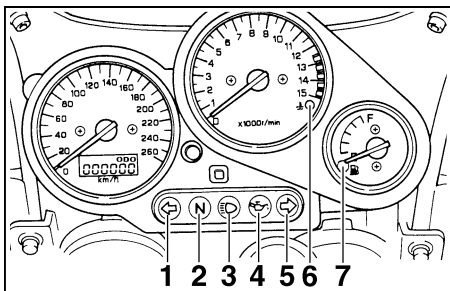

1. Indicador luminoso de mudança de direção para a esquerda “←”
2. Indicador luminoso de ponto morto “N”
3. Indicador luminoso de máximos “≡○”
4. Luz de advertência do nível de óleo “↖”
5. Indicador luminoso de mudança de direção para a direita “→”
6. Luz de advertência da temperatura do refrigerante “⊥”
7. Luz de advertência do nível de combustível “⛢”

PAU003034

Indicadores luminosos e luzes de advertência

PAU003299

Indicadores luminosos de mudança de direção “←”, “→”

O indicador luminoso correspondente fica intermitente quando o interruptor do sinal de mudança de direção é accionado para a esquerda ou para a direita.

PAU00061

Indicador luminoso de ponto morto “N”

Este indicador luminoso acende-se quando a transmissão está em ponto morto.

PAU00063

Indicador luminoso de máximos “≡○”

Este indicador acende-se quando são utilizados os máximos do farol dianteiro.

PAU03201

Luz de advertência do nível de óleo “↖”

Esta luz de advertência acende-se quando o nível do óleo do motor está baixo.

O circuito eléctrico da luz de advertência pode ser verificado de acordo com o procedimento seguinte.

1. Coloque o interruptor de paragem do motor em “○” e rode a chave para “ON”.
2. Mude a transmissão para ponto morto ou puxe a alavanca da embraiagem.
3. Prima o interruptor de arranque. Se a luz de advertência não acender enquanto prime o interruptor de arranque, solicite a um concessionário Yamaha que verifique o circuito eléctrico.

NOTA:

Mesmo que o nível do óleo seja suficiente, a luz de advertência pode tremeluzir quando conduzir num declive ou durante uma aceleração ou desaceleração súbita, o que não significa uma avaria.

PAU01716

Luz de advertência da temperatura do refrigerante “⊥”

Esta luz de advertência acende-se quando o motor aquece demasiado. Quando isto ocorre, deverá desligar imediatamente o motor e deixá-lo arrefecer.

PC000002

PRECAUÇÃO:

Não utilize o motor se estiver demasiado quente.

PAU03509

Luz de advertência do nível de combustível “”

Esta luz de advertência acende-se quando o nível de combustível desce abaixo de aproximadamente 3,5 L. Quando isto acontece, reabasteça o mais brevemente possível.

O circuito eléctrico da luz de advertência pode ser verificado de acordo com o procedimento seguinte.

1. Coloque o interruptor de paragem do motor em “” e rode a chave para “ON”.
2. Mude a transmissão para ponto morto ou puxe a alavanca da embraiagem.
3. Prima o interruptor de arranque. Se a luz de advertência não se acender, solicite a um concessionário Yamaha que verifique o circuito eléctrico.

NOTA:

Este modelo está equipado com um dispositivo de auto-diagnóstico para o circuito da luz de advertência do nível de combustível. (Consulte a página 3-5 para obter explicações sobre o dispositivo de auto-diagnóstico.)

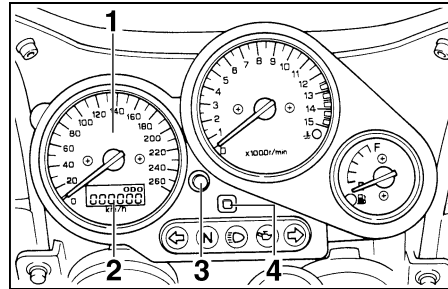

1. Velocímetro
2. Conta-quilómetros/contador de percurso/relógio
3. Botão “SELECT”
4. Botão “RESET”

PAU03028*

Módulo de velocímetro

Este módulo de velocímetro está equipado com:

- um conta-quilómetros
- dois contadores de percurso
- um relógio

Modos de conta-quilómetros e contador de percurso

Quando regulado para “ODO”, é indicada a distância total percorrida pelo motociclo. Quando regulado para “TRIP 1” ou “TRIP 2”, é indicada a distância percorrida pelo motociclo desde a última vez que o contador de percurso foi reiniciado. Utilize os contadores

de percurso para calcular a distância que poderá percorrer com um depósito de combustível cheio. Esta informação permitir-lhe-á, no futuro, planear paragens para abastecimento de combustível.

Seleção de um modo

Prima o botão “SELECT” para mudar entre o modo de conta-quilómetros “ODO”, os modos de contador de percurso “TRIP 1” e “TRIP 2” e o modo de relógio pela seguinte ordem:

“ODO” → “TRIP 1” → “TRIP 2” → Relógio → “ODO”

Reinício de um contador

Para reiniciar o contador de percurso 1 ou 2 para 0,0, seleccione qualquer um deles premindo o botão “SELECT” e prima o botão “RESET” durante pelo menos um segundo.

Modo de relógio

Para mudar o visor para o modo de relógio, prima os botões “SELECT” e “RESET”.

Para voltar a mudar o visor para o modo de conta-quilómetros, prima o botão “SELECT”.

FUNÇÕES DOS CONTROLOS E INSTRUMENTOS

Para acertar o relógio

1. Prima os botões “SELECT” e “RESET” durante pelo menos dois segundos.
2. Quando os dígitos da hora ficarem intermitentes, prima o botão “RESET” para acertar a hora.
3. Prima o botão “SELECT” para mudar os minutos.
4. Quando os dígitos dos minutos ficarem intermitentes, prima o botão “RESET” para acertar os minutos.
5. Prima o botão “SELECT” para colocar o relógio em funcionamento.

NOTA:

Depois de acertar o relógio, não se esqueça de premir o botão “SELECT” antes de colocar o interruptor principal em “OFF”, caso contrário o relógio não aceitará as alterações.

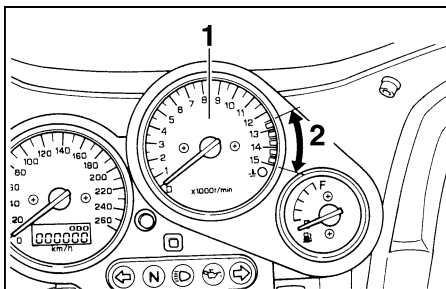

1. Taquímetro
2. Zona vermelha

PAU00101

Taquímetro

O taquímetro eléctrico permite ao condutor controlar a velocidade do motor e mantê-la dentro da gama de potência ideal.

PC000003

PRECAUÇÃO:

Não utilize o motor na zona vermelha do taquímetro.

Zona vermelha: 12.500 rpm e mais

PAU01322

Dispositivo de auto-diagnóstico

Este modelo está equipado com um dispositivo de auto-diagnóstico para o circuito do sensor da posição do acelerador.

Se o circuito apresentar uma falha, o taquímetro exibirá repetidamente o código de erro seguinte:

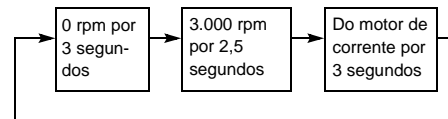

Se o taquímetro exibir um código de erro deste tipo, solicite a um concessionário Yamaha que verifique o motociclo.

PC000004

PRECAUÇÃO:

Quando o taquímetro exibe um código de erro, o motociclo deverá ser verificado logo que possível de modo a evitar danos no motor.

FUNÇÕES DOS CONTROLOS E INSTRUMENTOS

NOTA:

Se o taquímetro exibir 4.000 rpm em vez de 3.000 rpm, o sensor de velocidade poderá estar desligado ou em curto-circuito. Se isto acontecer, solicite a um concessionário Yamaha que verifique o circuito eléctrico.

Alarme antifurto (opcional)

Um concessionário Yamaha poderá equipar este motociclo com um alarme antifurto opcional. Contacte um concessionário Yamaha para obter mais informações.

PAU00109

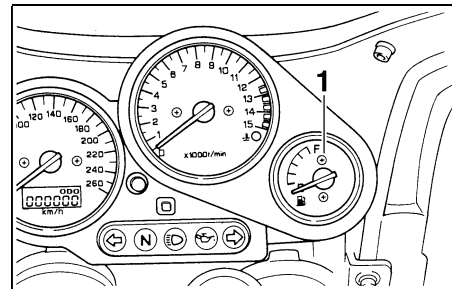

1. Indicador de combustível

3

Indicador de combustível

O indicador de combustível indica a quantidade de combustível no depósito. O ponteiro desloca-se em direcção a “E” (vazio) à medida que o nível de combustível diminui. Quando o ponteiro chega a “E”, ainda restam aproximadamente 3.5 L no depósito. Se isto acontecer, reabasteça o mais brevemente possível.

NOTA:

Não permita que o depósito de combustível se esvazie completamente.

PAU00110

FUNÇÕES DOS CONTROLOS E INSTRUMENTOS

3

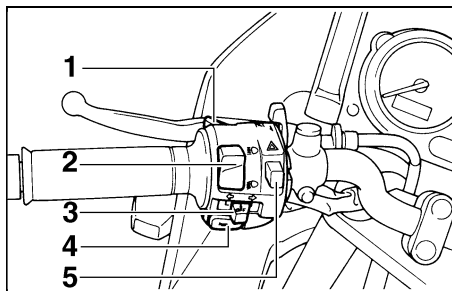

1. Interruptor de ultrapassagem "PASS"
2. Interruptor de farol alto/baixo
3. Interruptor do sinal de mudança de direcção
4. Interruptor da buzina "📢"
5. Interruptor de perigo "⚠️"

PAU00118

Interruptores do guidador

PAU00120

Interruptor de ultrapassagem "PASS"

Prima este interruptor para acender e apagar o farol dianteiro.

PAU00121

Interruptor de farol alto/baixo

Regule este interruptor para "☰" para acender os máximos e para "☷" para acender os médios.

PAU00127

Interruptor do sinal de mudança de direcção

Para sinalizar uma mudança de direcção para a direita, empurre este interruptor para "➡️". Para sinalizar uma mudança de direcção para a esquerda, empurre este interruptor para "⬅️". Assim que libertado, o interruptor volta para a posição central. Para desligar o sinal de mudança de direcção, prima o interruptor depois deste ter voltado para a posição central.

PAU00129

Interruptor da buzina "📢"

Prima este interruptor para buzinar.

PAU00144

Interruptor de perigo "⚠️"

Com a chave na posição "ON" ou "P<=", utilize este interruptor para ligar a luz de perigo (intermitência simultânea de todas as luzes de mudança de direcção).

A luz de perigo é usada em caso de emergência ou para avisar outros condutores da paragem do seu motociclo devido a um problema no trânsito.

PC000006

PRECAUÇÃO:

Não utilize a luz de perigo durante um longo período de tempo, caso contrário a bateria pode descarregar.

FUNÇÕES DOS CONTROLOS E INSTRUMENTOS

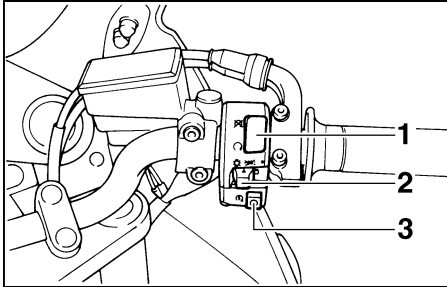

1. Interruptor de paragem do motor
2. Interruptor das luzes
3. Interruptor de arranque “”

PAU00138

Interruptor de paragem do motor

Coloque este interruptor em “” para desligar o motor em caso de emergência, tal como quando o motociclo se vira ou o cabo do acelerador fica preso.

PAU00134

Interruptor das luzes

Coloque este interruptor em “” para acender os mínimos, a iluminação do contador e o farol traseiro. Coloque o interruptor em “” para ligar também o farol dianteiro.

Interruptor de arranque “”

Prima este interruptor para pôr o motor a trabalhar com o motor de arranque.

PAU00143

PC000005

PRECAUÇÃO:

Consulte a página 5-1 para obter instruções relativas ao arranque antes de colocar o motor em funcionamento.

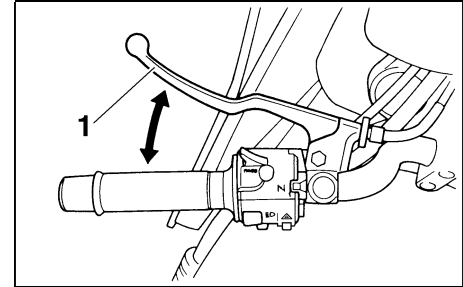

1. Alavanca da embraiagem

PAU00152

Alavanca da embraiagem

A alavanca da embraiagem situa-se no punho esquerdo do guiador. Para desengatar a embraiagem, puxe a alavanca em direção ao punho do guiador. Para engatar a embraiagem, liberte a alavanca. A alavanca deverá ser premeida rapidamente e libertada lentamente para obter uma utilização suave da mesma.

A alavanca da embraiagem está equipada com um interruptor, o qual faz parte do sistema de corte do circuito de ignição. (Consulte a página 3-16 para obter uma explicação sobre o sistema de corte do circuito de ignição.)

FUNÇÕES DOS CONTROLOS E INSTRUMENTOS

3

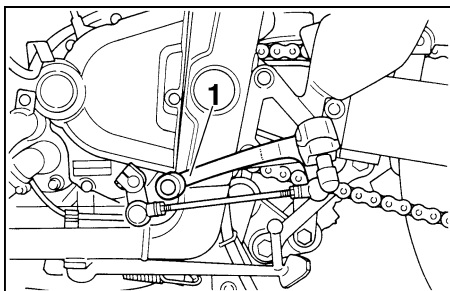

1. Pedal de mudança de velocidades

PAU00157

Pedal de mudança de velocidades

O pedal de mudança de velocidades situa-se no lado esquerdo do motor e é utilizado em conjunto com a alavanca da embraiagem para mudar as velocidades na caixa de transmissão contínua de 6-velocidades instalada neste motociclo.

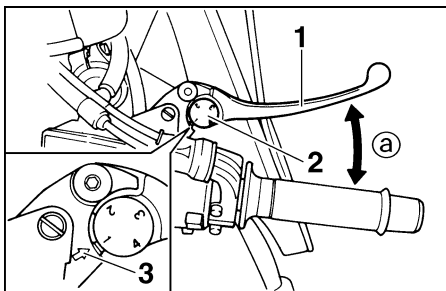

1. Alavanca do travão
 2. Disco ajustador da posição da alavanca do travão
 3. Marca de seta
- a. Distância entre a alavanca do travão e o punho do guiador

PAU00161

Alavanca do travão

A alavanca do travão situa-se no punho direito do guiador. Para accionar o travão da frente, puxe a alavanca em direcção ao punho do guiador.

A alavanca do travão está equipada com um disco ajustador da posição. Para ajustar a distância entre a alavanca do travão e o punho do guiador, rode o disco ajustador enquanto segura a alavanca afastada do punho do guiador. Certifique-se de que o ponto de afinação adequado no disco ajustador está alinhado com a marca de seta existente na alavanca do travão.

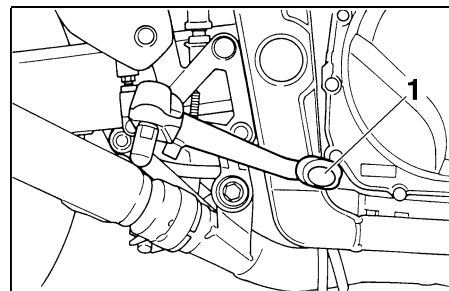

1. Pedal do travão

PAU00162

Pedal do travão

O pedal do travão situa-se no lado direito do motociclo. Para accionar o travão traseiro, pressione o pedal do travão.

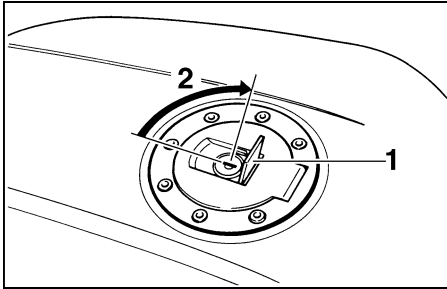

1. Cobertura da fechadura do depósito de combustível
2. Desbloqueie.

PAU02935

Tampa do depósito de combustível

Abertura da tampa do depósito de combustível

Abra a cobertura da fechadura da tampa do depósito de combustível, introduza a chave na fechadura e rode-a 1/4 de volta no sentido dos ponteiros do relógio. A fechadura desbloquear-se-á e a tampa do depósito de combustível pode ser aberta.

Fecho da tampa do depósito de combustível

1. Coloque a tampa do depósito de combustível, empurrando-a com a chave inserida na fechadura.

2. Rode a chave no sentido contrário ao dos ponteiros do relógio para a posição original, retire-a e feche a cobertura da fechadura.

NOTA: _____

A tampa do depósito de combustível não poderá ser fechada a não ser que a chave esteja na respectiva fechadura. Para além disso, a chave não pode ser removida se a tampa não estiver devidamente colocada e fechada.

PWA00025



Certifique-se de que a tampa do depósito de combustível está devidamente fechada antes de conduzir o motociclo.

FUNÇÕES DOS CONTROLOS E INSTRUMENTOS

3

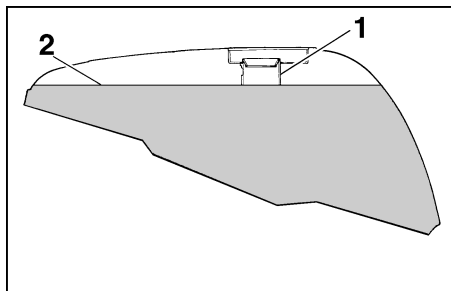

1. Tubo de enchimento do depósito de combustível
2. Nível de combustível

PAU001183

Combustível

Certifique-se de que existe combustível suficiente no depósito. Ateste o depósito de combustível até ao fundo do tubo de enchimento conforme ilustrado na imagem.

PW000130

AVISO

- Não encha demasiado o depósito de combustível, caso contrário este pode transbordar quando o combustível aquecer e expandir.
- Evite derramar combustível no motor quente.

PAU00185

PRECAUÇÃO:

Limpe imediatamente qualquer combustível derramado com um pano macio seco e limpo, uma vez que o combustível poderá deteriorar as superfícies pintadas ou plásticas.

PAU00191

Combustível recomendado:

Gasolina normal sem chumbo com um índice de octano obtido pelo método “research” equivalente a 91 ou superior

Capacidade do depósito de combustível:

Quantidade total:

20 L

Quantidade de reserva:

3,5 L

NOTA:

Se ouvir um som de batimento (ou sibilar), utilize gasolina de uma marca diferente ou com um índice de octano superior.

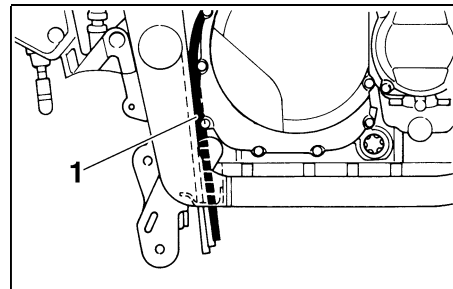

1. Tubo de respiração do depósito de combustível

PAU02955

Tubo de respiração do depósito de combustível

Antes de utilizar o motociclo:

- Verifique a ligação do tubo de respiração do depósito de combustível.
- Verifique se existem fendas ou danos no tubo de respiração do depósito de combustível e substitua-o caso esteja danificado.
- Certifique-se de que a extremidade do tubo de respiração do depósito de combustível não está bloqueada e limpe-a se necessário.

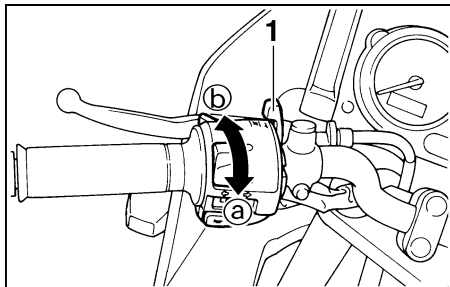

1. Alavanca do motor de arranque (afogador)

PAU02976

Alavanca do motor de arranque (afogador)

O arranque de um motor frio exige uma mistura de ar e combustível mais rica, a qual é fornecida pelo motor de arranque (afogador).

Desloque a alavanca na direcção @ para ligar o motor de arranque (afogador).

Desloque a alavanca na direcção ① para desligar o motor de arranque (afogador).

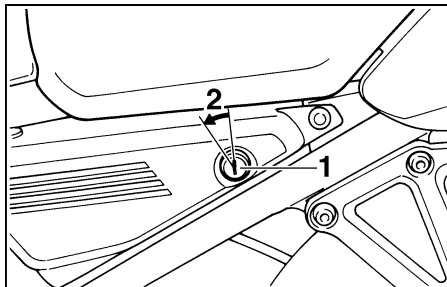

1. Bloqueio do assento
2. Desbloqueie.

PAU01319

Assento

Remoção do assento

1. Introduza a chave na fechadura do assento e rode-a no sentido contrário ao dos ponteiros do relógio.
2. Mantendo a chave nessa posição, levante a parte da frente do assento e retire-o.

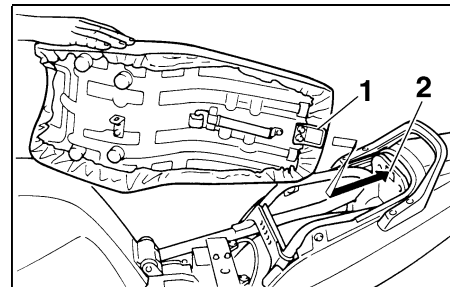

1. Prolongamento
2. Suporte do assento

Instalação do assento

1. Introduza o prolongamento da parte traseira do assento no suporte do assento tal como ilustrado.
2. Empurre a parte da frente do assento para baixo para o encaixar.
3. Retire a chave.

NOTA:

Certifique-se de que o assento está devidamente fixo antes de conduzir o veículo.

FUNÇÕES DOS CONTROLOS E INSTRUMENTOS

3

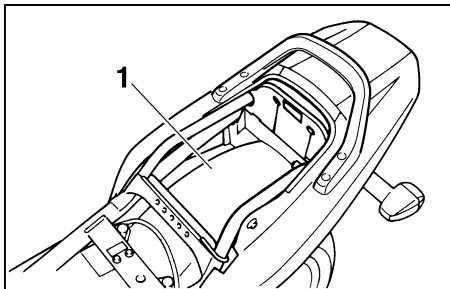

1. Compartimento de armazenagem

PAU01688

Compartimento de armazenagem

Este compartimento de armazenagem está concebido para guardar um cadeado em U genuíno da Yamaha. (Outros sistemas de bloqueio poderão não ser compatíveis.) Quando colocar um cadeado em U no compartimento de armazenagem, fixe-o firmemente com as correias. Quando o cadeado em U não estiver no compartimento de armazenagem, fixe as correias para não as perder.

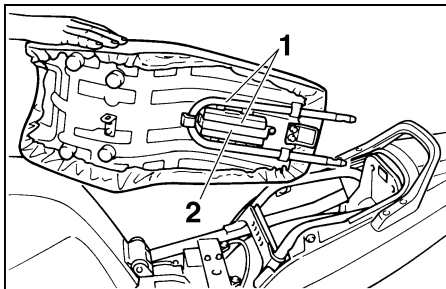

1. Cadeado em U
2. Correia

Quando guardar o manual do proprietário ou outros documentos no compartimento de armazenagem, envolva-os num saco plástico para que não se molhem. Durante a lavagem do motociclo, tenha cuidado para não permitir a entrada de água no compartimento de armazenagem.

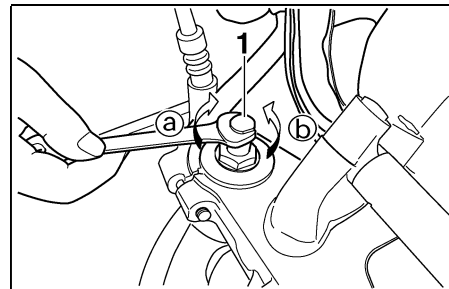

1. Cavilha ajustadora da precarga da mola

PAU00285

Ajuste da forquilha dianteira

Esta forquilha dianteira está equipada com cavilhas ajustadoras de precarga.

PW000035



AVISO

Ajuste sempre ambas as pernas da forquilha de forma igual, caso contrário poderá resultar numa fraca capacidade de manobra e perda de estabilidade.

Ajuste a precarga da mola como se segue:

FUNÇÕES DOS CONTROLOS E INSTRUMENTOS

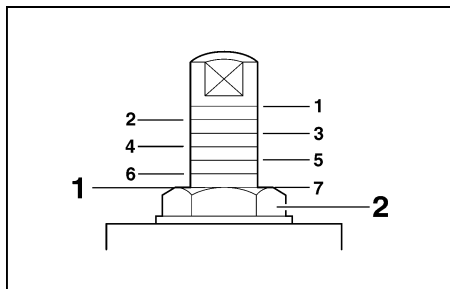

1. Ponto de afinação actual
2. Tampa da forquilha dianteira

Para aumentar a precarga da mola e assim tornar a suspensão mais dura, rode a cavilha ajustadora em cada perna da forquilha na direcção Ⓐ. Para reduzir a precarga da mola e assim tornar a suspensão mais mole, rode a cavilha ajustadora em cada perna da forquilha na direcção Ⓑ.

NOTA:

Alinhe a ranhura adequada no mecanismo ajustador com a parte superior do parafuso da tampa da forquilha dianteira.

Posição de ajustamento	Mínimo (mole)		Padrão	Máximo (duro)			
	7	6	5	4	3	2	1

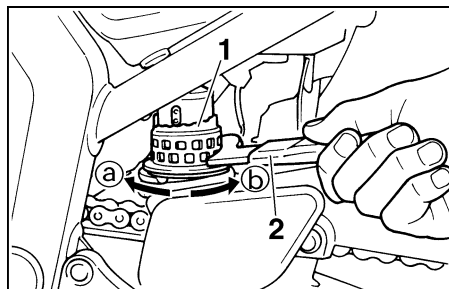

1. Anel ajustador da precarga da mola
2. Chave inglesa especial

Ajuste do amortecedor de choques com mola

Este amortecedor de choques com mola está equipado com um anel ajustador de precarga da mola.

PAU00295

PC000015

PRECAUÇÃO:

Nunca tente rodar um mecanismo ajustador para além do ponto de afinação máximo ou mínimo.

Ajuste a precarga da mola como se segue: Para aumentar a precarga da mola e assim tornar a suspensão mais dura, rode o anel ajustador na direcção Ⓐ. Para reduzir a precarga da mola e assim tornar a suspensão mais mole, rode o anel ajustador na direcção Ⓑ.

NOTA:

Alinhe o entalhe adequado do anel ajustador com o indicador de posição no amortecedor de choques.

Posição de ajustamento	Mínimo (mole)			Padrão	Máximo (duro)				
	1	2	3	4	5	6	7	8	9

PAU00315

AVISO

Este amortecedor de choques contém nitrogénio altamente pressurizado. Para um manuseamento adequado, leia e compreenda as seguintes informações antes de manusear o amortecedor de choques. O fabricante não pode ser responsabilizado pelos danos causados no veículo ou por ferimentos pessoais que possam resultar de um manuseamento inadequado.

- Não mexa nem tente abrir o cilindro de gás.
- Não submeta o amortecedor de choques a uma chama desprotegida ou outras fontes de calor intenso, caso contrário este poderá explodir devido a pressão excessiva do gás.
- Não deforme nem danifique de forma alguma o cilindro de gás, pois poderá resultar num fraco desempenho do amortecimento.
- Faça sempre a manutenção dos amortecedores num concessionário Yamaha.

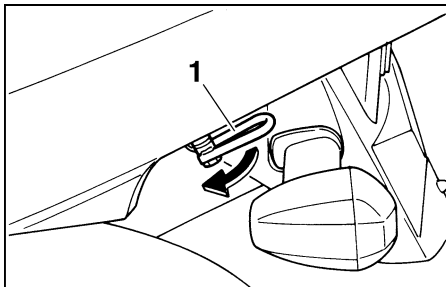

1. Prendedor da correia de bagagem (x 2)

PAU01311

Prendedores da correia de bagagem

Existem dois prendedores da correia de bagagem por baixo da parte traseira do assento que podem ser virados para fora de forma a facilitar o acesso.

PAU00330

Descanso lateral

O descanso lateral situa-se no lado esquerdo do chassi. Suba ou desça o descanso lateral com o pé enquanto segura o motociclo direito.

NOTA:

O interruptor incorporado do descanso lateral faz parte do sistema de corte do circuito de ignição, que corta a ignição em determinadas situações. (Procure a seguir uma explicação sobre o sistema de corte do circuito de ignição.)

AVISO

O motociclo não deve ser conduzido com o descanso lateral para baixo, nem se o descanso lateral não puder ser devidamente recolhido para cima (ou não fique em cima), caso contrário o descanso lateral pode entrar em contacto com o solo e distrair o condutor, resultando numa possível perda de controlo. O sistema de corte do circuito de ignição da Yamaha foi concebido para lembrar ao utilizador que lhe cabe levantar o descanso lateral antes de arrancar. Por conseguinte, verifique este sistema regularmente conforme descrito abaixo e, caso não funcione devidamente, solicite a reparação do mesmo a um concessionário Yamaha.

Sistema de corte do circuito de ignição

O sistema de corte do circuito de ignição (composto pelo interruptor do descanso lateral, o interruptor da embraiagem e o interruptor de ponto morto) apresenta as seguintes funções.

- Evita o arranque quando a transmissão está engrenada e o descanso lateral está para cima, mas a alavanca da embraiagem não está a ser premiada.
- Evita o arranque quando a transmissão está engrenada e a alavanca da embraiagem está a ser premiada, mas o descanso lateral ainda está para baixo.
- Interrompe o funcionamento do motor quando o descanso lateral é deslocado para baixo.

Verifique periodicamente o funcionamento do sistema de corte do circuito de ignição em conformidade com o procedimento que se segue.

AVISO

- Durante esta inspeção, o veículo deverá ser colocado no cavalete central.
- Caso se verifique uma avaria, solicite a um concessionário Yamaha que verifique o sistema antes de conduzir o motociclo.

FUNÇÕES DOS CONTROLOS E INSTRUMENTOS

3

Com o motor desligado:

1. Mova o cavalete lateral para baixo.
2. Certifique-se de que o interruptor de paragem do motor esteja regulado em “○”.
3. Rode a chave até “ON”.
4. Comute a transmissão para o ponto morto.
5. Carregue no interruptor de arranque.

O motor dá o arranque?

SIM NÃO

Com o motor ainda a funcionar:

6. Mova o cavalete lateral para cima.
7. Mantenha a alavanca da embraiagem puxada.
8. Engate a transmissão.
9. Desloque o cavalete lateral para baixo.

O motor afoga?

SIM NÃO

Após o afogamento do motor:

10. Mova o cavalete lateral para cima.
11. Mantenha a alavanca da embraiagem puxada.
12. Carregue no interruptor de arranque.

O motor dá o arranque?

SIM NÃO

O sistema está bem. **A motocicleta pode ser conduzida.**

NOTA:

Esta inspeção é mais fidedigna se executada com um motor aquecido.

O interruptor de ponto morto pode estar defeituoso.
A motocicleta não deve ser conduzida até que seja inspeccionada por um concessionário Yamaha.

O interruptor do cavalete lateral pode estar defeituoso.
A motocicleta não deve ser conduzida até que seja inspeccionada por um concessionário Yamaha.

O interruptor da embraiagem pode estar defeituoso.
A motocicleta não deve ser conduzida até que seja inspeccionada por um concessionário Yamaha.

VERIFICAÇÕES PRÉVIAS À VIAGEM

Verificações prévias à condução 4-1

VERIFICAÇÕES PRÉVIAS À VIAGEM

PAU01114

O estado de um veículo é da responsabilidade do proprietário. Os componentes vitais podem começar a deteriorar-se rápida e inesperadamente, mesmo que o veículo não esteja a ser utilizado (por exemplo, como resultado da exposição aos elementos). Qualquer dano, fuga de líquido ou perda da pressão de ar do pneu pode ter consequências graves. Por conseguinte, é muito importante, para além de uma inspeção visual exaustiva, que se verifiquem os seguintes pontos antes de cada viagem.

PAU03328

Verificações prévias à condução

ELEMENTO	INSPECÇÕES	PÁGINA
Travão dianteiro	<ul style="list-style-type: none">• Verifique o funcionamento, a folga, o nível de fluido e se há fuga de fluido.• Encha com fluido de travão DOT 4, se necessário.	6-25-6-28
Travão traseiro		
Embraiagem	<ul style="list-style-type: none">• Verificar o funcionamento, estado e folga.• Ajuste, se necessário.	6-24-6-25
Punho e invólucro do acelerador	<ul style="list-style-type: none">• Verifique se o funcionamento é estável.• Lubrifique, se necessário.	6-20, 6-30
Óleo do motor	<ul style="list-style-type: none">• Inspeccione o nível de óleo.• Encha com óleo, se necessário.	6-9-6-12
Depósito de líquido refrigerante	<ul style="list-style-type: none">• Verifique o nível de refrigerante.• Encha com líquido refrigerante, se necessário.	6-12-6-16
Corrente de transmissão	<ul style="list-style-type: none">• Verifique as condições e a folga da corrente.• Ajuste, se necessário.	6-28-6-30
Rodas e pneus	<ul style="list-style-type: none">• Verificar a pressão, a usura e a deterioração dos pneus.	6-21-6-24 6-39-6-42
Cabos de controlo	<ul style="list-style-type: none">• Verifique se o funcionamento é estável.• Lubrifique, se necessário.	6-30
Eixos do travão e do pedal de mudança de velocidades	<ul style="list-style-type: none">• Verifique se o funcionamento é estável.• Lubrifique, se necessário.	6-31
Pivôs da alavanca do travão e da embraiagem	<ul style="list-style-type: none">• Verifique se o funcionamento é estável.• Lubrifique, se necessário.	6-32
Articulações dos cavaletes central e lateral	<ul style="list-style-type: none">• Verifique se o funcionamento é estável.• Lubrifique, se necessário.	6-32

VERIFICAÇÕES PRÉVIAS À VIAGEM

ELEMENTO	INSPECÇÕES	PÁGINA
Fixadores do quadro	<ul style="list-style-type: none">• Certifique-se de que todas as porcas, parafusos e cavilhas estão apropriadamente apertados.• Aperte, se necessário.	—
Combustível	<ul style="list-style-type: none">• Inspeccione o nível de combustível.• Encha com combustível, se necessário.	3-10-3-11
Luzes, sinais e interruptores	<ul style="list-style-type: none">• Verifique se o funcionamento está correcto.	—

NOTA:

As verificações prévias à condução devem ser efectuadas sempre que o motociclo é utilizado. Estas verificações podem ser feitas rapidamente; e uma maior segurança vale muito mais do que o tempo dispendido.

PWA00033



Caso algum ponto na lista de verificação prévia à utilização não estiver a funcionar devidamente, mande-o inspeccionar e reparar antes de conduzir o motociclo.

UTILIZAÇÃO E QUESTÕES IMPORTANTES RELATIVAS À CONDUÇÃO

Arranque a frio	5-1
Arranque a quente	5-3
Mudança de velocidades	5-3
Pontos de mudança de velocidade recomendados (apenas para a Suíça)	5-4
Sugestões para a redução do consumo de combustível	5-4
Rodagem de amaciamento do motor	5-4
Estacionamento	5-5

PAU00373

⚠ AVISO

- Familiarize-se bem com todos os controlos do funcionamento e respectivas funções antes de conduzir o motociclo. Consulte um concessionário Yamaha relativamente a qualquer controlo ou função que não compreenda completamente.
- Nunca coloque o motor em funcionamento nem o faça trabalhar numa área fechada seja por quanto tempo for. Os gases do escape são nocivos e a sua inalação pode causar a perda de consciência e a morte num curto espaço de tempo. Certifique-se sempre de que existe uma ventilação adequada.
- Antes de arrancar, certifique-se de que o descanso lateral está recolhido. Se o descanso lateral não estiver completamente recolhido, pode entrar em contacto com o solo e distrair o condutor, resultando numa possível perda de controlo.

Arranque a frio

Para que o sistema de corte do circuito de ignição permita o arranque, tem de haver conformidade com uma das seguintes condições:

- A transmissão estar em ponto morto.
- A transmissão estar engrenada com a alavanca da embraiagem accionada e o descanso lateral para cima.

PAU01627

PW000054

⚠ AVISO

- Antes de colocar o motor em funcionamento, verifique o funcionamento do sistema de corte do circuito de ignição em conformidade com o procedimento descrito na página 3-16.
- Nunca conduza com o descanso lateral para baixo.

1. Rode a chave para "ON" e certifique-se de que o interruptor de paragem do motor está regulado para "○".

PC000035

PRECAUÇÃO:

Se a luz de advertência do nível de combustível se acender, verifique o nível de combustível e, se necessário, reabasteça logo que possível.

2. Coloque a transmissão em ponto morto.

NOTA:

Quando a transmissão está em ponto morto, o indicador luminoso de ponto morto deverá estar aceso, caso contrário solicite a um concessionário Yamaha que verifique o circuito eléctrico.

3. Ligue o motor de arranque (afogador) e feche completamente o acelerador. (Consulte a página 3-12 para obter instruções relativas ao funcionamento do motor de arranque (afogador).)
4. Coloque o motor em funcionamento premindo o interruptor de arranque.

UTILIZAÇÃO E QUESTÕES IMPORTANTES RELATIVAS À CONDUÇÃO

NOTA:

Se o motor não arrancar, solte o interruptor de arranque, aguarde alguns segundos e tente novamente. Cada tentativa de arranque deve ser o mais pequena possível para preservar a bateria. Não tente fazer o motor arrancar durante mais de 10 segundos por tentativa.

PC000038

PRECAUÇÃO:

- A luz de advertência do nível de óleo e a luz de advertência do nível de combustível devem acender-se quando o interruptor de arranque é premido, e devem apagar-se assim que este é libertado.
- Se a luz de advertência do nível de óleo tremeluzir ou permanecer acesa após o arranque, desligue imediatamente o motor, verifique o nível de óleo do motor e procure fugas de óleo no veículo. Se necessário, acrescente óleo do motor e verifique novamente a luz de advertência. Se a luz de advertência não acender quando prime o interruptor de arranque, ou se não se apagar depois de arrancar com óleo do

motor suficiente, solicite a um concessionário Yamaha que verifique o circuito eléctrico.

- Se a luz de advertência do nível de combustível permanecer acesa após o arranque, desligue o motor e verifique o nível de combustível. Se necessário, reabasteça logo que possível e verifique novamente a luz de advertência. Se a luz de advertência não se acender quando prime o interruptor de arranque, ou se não se apagar depois de arrancar com combustível suficiente, solicite a um concessionário Yamaha que verifique o circuito eléctrico.

5. Depois de colocar o motor em funcionamento, desloque o botão/alavanca do motor de arranque (afogador) para trás até meio.

PCA00045

PRECAUÇÃO:

Para uma maior duração do motor, nunca acelere profundamente com o motor frio!

6. Quando motor estiver quente, desligue o motor de arranque (afogador).

NOTA:

O motor está quente quando responde normalmente ao acelerador com o motor de arranque (afogador) desligado.

UTILIZAÇÃO E QUESTÕES IMPORTANTES RELATIVAS À CONDUÇÃO

Arranque a quente

Siga os mesmos procedimentos descritos para o arranque a frio à excepção de que deixa de ser necessário utilizar o motor de arranque (afogador) visto o motor já estar quente.

PAU01258

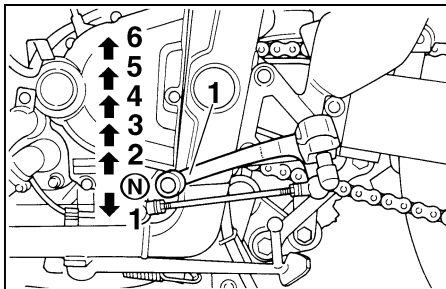

1. Pedal de mudança de velocidades
N. Ponto morto

PAU00423

Mudança de velocidades

A mudança de velocidades permite-lhe controlar o nível de potência do motor disponível para o arranque, aceleração, subida de encostas, etc.

As posições das velocidades estão ilustradas na imagem.

NOTA:

Para colocar a transmissão em ponto morto, pressione repetidamente o pedal de mudança de velocidades até este atingir o fim do percurso e, finalmente, suba-o ligeiramente.

PC000048

PRECAUÇÃO:

- Mesmo com a transmissão em ponto morto, não deslize o motociclo durante longos períodos de tempo com o motor desligado e não o reboque durante grandes distâncias. A transmissão é devidamente lubrificada apenas quando o motor está a funcionar. Uma lubrificação inadequada poderá danificar a transmissão.
- Utilize sempre a embraiagem para mudar de velocidade de modo a evitar danos no motor, na transmissão, no sistema de transmissão, que não estão concebidos para suportar o choque de uma mudança de velocidades forçada.

UTILIZAÇÃO E QUESTÕES IMPORTANTES RELATIVAS À CONDUÇÃO

PAU02937

Pontos de mudança de velocidade recomendados (apenas para a Suíça)

Os pontos de mudança de velocidade recomendados durante a aceleração estão ilustrados na tabela a seguir.

	Ponto de mudança de velocidade (km/h)
1. ^a → 2. ^a	20
2. ^a → 3. ^a	30
3. ^a → 4. ^a	40
4. ^a → 5. ^a	50
5. ^a → 6. ^a	60

NOTA:

Quando faz uma redução de 2 velocidades na caixa de uma só vez, reduza a velocidade em conformidade com esta acção (ex. reduza para 35 km/h quando muda de 5.^a para 3.^a).

PAU00424

Sugestões para a redução do consumo de combustível

O consumo de combustível depende muito do seu tipo de condução. Considere as seguintes sugestões para reduzir o consumo de combustível:

- Aqueça bem o motor.
- Desligue o motor de arranque (afogador) logo que possível.
- Mude rapidamente para uma velocidade superior, e evite velocidades elevadas do motor durante a aceleração.
- Não embale o motor enquanto muda para uma velocidade inferior e evite velocidades elevadas do motor sem carga no mesmo.
- Em vez de deixar o motor em ralenti durante um longo período de tempo (ex., em engarrafamentos, em semáforos ou em passagens de nível), desligue-o.

PAU01128

Rodagem de amaciamento do motor

Nunca existe um período tão importante na vida útil do motor do seu veículo como o período entre os 0 e os 1.600 km. Por esse motivo, deverá ler o seguinte material cuidadosamente.

Uma vez que o motor é completamente novo, não o sobrecarregue demasiado nos primeiros 1.600 km. As diferentes peças do motor desgastam-se e obtêm um polimento por si próprias até que atinjam as folgas de funcionamento adequadas. Durante este período, deve-se evitar o funcionamento prolongado em aceleração máxima ou qualquer condição que possa resultar no sobreaquecimento do motor.

UTILIZAÇÃO E QUESTÕES IMPORTANTES RELATIVAS À CONDUÇÃO

0–1.000 km

PAU01329

Evite o funcionamento prolongado acima de 5.000 rpm.

1.000–1.600 km

Evite o funcionamento prolongado acima de 6.000 rpm.

PC000052

PRECAUÇÃO:

Após ter percorrido 1.000 km, o óleo do motor deverá ser mudado e o cartucho/elemento do filtro de óleo substituído.

1.600 km e mais

O veículo pode agora ser utilizado normalmente.

PC000053

PRECAUÇÃO:

- Não permita que a velocidade do motor atinja a zona vermelha do taquímetro.
- Caso surja algum problema no motor durante o período de rodagem de amaciamento do motor, solicite imediatamente a um concessionário Yamaha que verifique o veículo.

PAU00460

Estacionamento

Para estacionar, desligue o motor e retire a chave do interruptor principal.

PW000058

AVISO

- Dado que o motor e o sistema de escape podem ficar muito quentes, estacione num local onde não haja probabilidade dos peões ou das crianças lhes tocarem.
- Não estacione num declive ou num piso macio, caso contrário o motociclo pode tombar.

MANUTENÇÃO PERIÓDICA E PEQUENAS REPARAÇÕES

Jogo de ferramentas do proprietário	6-1	Verificação e lubrificação do punho e do cabo do acelerador	6-31
Tabela de lubrificação e manutenção periódica	6-2	Verificação e lubrificação dos pedais do travão e de mudança de velocidades	6-31
Remoção e instalação dos painéis	6-5	Verificação e lubrificação das alavancas do travão e da embraiagem	6-32
Verificação das velas de ignição	6-7	Verificação e lubrificação do cavalete central e do descanso lateral	6-32
Óleo do motor e cartucho do filtro de óleo	6-9	Lubrificação da suspensão traseira	6-33
Líquido refrigerante	6-12	Verificação da forquilha dianteira	6-33
Filtro de ar	6-17	Verificação da direcção	6-34
Ajuste dos carburadores	6-19	Verificação dos rolamentos de roda	6-34
Ajuste da velocidade de ralenti do motor	6-19	Bateria.....	6-35
Ajuste da folga do cabo do acelerador	6-20	Substituição dos fusíveis	6-36
Ajuste da folga das válvulas	6-20	Substituição da lâmpada do farol dianteiro	6-37
Pneus	6-21	Substituição da lâmpada da luz do travão/farolim traseiro	6-38
Rodas	6-24	Substituição de uma lâmpada do sinal de mudança de direcção	6-39
Ajuste da folga da alavanca da embraiagem	6-24	Roda dianteira	6-39
Ajuste da posição do pedal do travão	6-25	Roda traseira	6-41
Ajuste do interruptor da luz do travão traseiro	6-26	Detecção e resolução de problemas	6-43
Verificação das pastilhas do travão da frente e de trás	6-26	Tabelas de detecção e resolução de problemas	6-44
Verificação do nível de líquido do travão	6-27		
Mudança do líquido do travão	6-28		
Folga da corrente de transmissão	6-28		
Lubrificação da corrente de transmissão	6-29		
Verificação e lubrificação dos cabos	6-30		

PAU00464

A segurança é uma obrigação do proprietário. A inspecção, ajuste e lubrificação periódicos manterão o seu veículo no estado mais seguro e eficiente possível. Os pontos mais importantes de inspecção, ajuste e lubrificação são explicados nas páginas a seguir.

Os intervalos especificados na tabela de lubrificação e manutenção periódica deverão ser apenas considerados como um guia geral em condições normais de condução. No entanto, **DÉPENDENDO DAS CONDIÇÕES CLIMÁTICAS, DO TERRENO, DA LOCALIZAÇÃO GEOGRÁFICA E DA UTILIZAÇÃO INDIVIDUAL, OS INTERVALOS DE MANUTENÇÃO PODERÃO TER DE SER REDUZIDOS.**

PW000060

! AVISO

Se não estiver familiarizado com o trabalho de manutenção do motociclo, solicite a um concessionário Yamaha que o efectue.

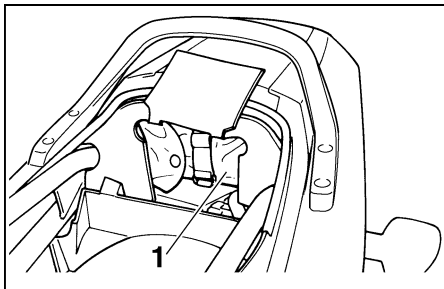

1. Jogo de ferramentas

PAU01299

Jogo de ferramentas do proprietário

O jogo de ferramentas do proprietário situa-se dentro do compartimento de armazenagem por baixo do assento. (Consulte a página 3-12 para conhecer os procedimentos relativos à remoção do assento).

As informações relativas à assistência incluídas neste manual e as ferramentas fornecidas no jogo de ferramentas do proprietário destinam-se a ajudá-lo na realização da manutenção preventiva e de pequenas reparações. No entanto, poderão ser necessárias ferramentas adicionais, tal como uma chave de binário, para realizar correctamente determinados trabalhos de manutenção.

NOTA:

Caso não possua as ferramentas nem a experiência necessárias para um determinado trabalho, solicite a um concessionário Yamaha que o faça por si.

PW000063

! AVISO

As modificações não aprovadas pela Yamaha podem provocar perda de desempenho e tornar a utilização do veículo insegura. Consulte um concessionário Yamaha antes de tentar fazer alterações.

MANUTENÇÃO PERIÓDICA E PEQUENAS REPARAÇÕES

PAU03540

Tabela de lubrificação e manutenção periódica

NOTA:

- As verificações anuais deverão ser efectuadas todos os anos, excepto se for efectuada uma manutenção com base na quilometragem.
- A partir dos 50.000 km, repita os intervalos de manutenção começando a partir dos 10.000 km.
- Visto os itens marcados com asterisco exigirem a utilização de ferramentas, dados e capacidades técnicas especiais, solicite assistência a um concessionário Yamaha.

Nº.	ELEMENTO	TRABALHO DE VERIFICAÇÃO OU MANUTENÇÃO	LEITURA DO CONTA-QUILÓMETROS (×1.000 km)					Verificação anual
			1	10	20	30	40	
1	* Tubo de combustível	• Verifique se existem fendas ou danos nos tubos de combustível.		√	√	√	√	√
2	* Filtro de combustível	• Verifique o estado.			√		√	
3	Velas de ignição	• Verifique o estado. • Limpe e regule novamente a distância do eléctrodo.		√		√		
		• Substitua.			√		√	
4	* Válvulas	• Verifique a folga das válvulas. • Ajuste.	A cada 40.000 km					
5	Elemento do filtro de ar	• Limpe.		√		√		
		• Substitua.			√		√	
6	Embraiagem	• Verifique o funcionamento. • Ajuste.	√	√	√	√	√	
7	* Travão dianteiro	• Verifique o funcionamento, o nível de óleo e se existem fugas de óleo no veículo. (Consulte a NOTA na página 6-4.)	√	√	√	√	√	√
		• Substitua as pastilhas do travão.	Sempre que gastas até ao limite					
8	* Travão traseiro	• Verifique o funcionamento, o nível de óleo e se existem fugas de óleo no veículo. (Consulte a NOTA na página 6-4.)	√	√	√	√	√	√
		• Substitua as pastilhas do travão.	Sempre que gastas até ao limite					

MANUTENÇÃO PERIÓDICA E PEQUENAS REPARAÇÕES

N.º	ELEMENTO	TRABALHO DE VERIFICAÇÃO OU MANUTENÇÃO	LEITURA DO CONTA-QUILÓMETROS (×1.000 km)					Verificação anual
			1	10	20	30	40	
9	*	Tubos do travão • Verifique se apresentam fendas ou danos. • Substitua. (Consulte a NOTA na página 6-4.)		√	√	√	√	√
			A cada 4 anos					
10	*	Rodas • Verifique se estão empenadas e se possuem danos.		√	√	√	√	
11	*	Pneus • Verifique a profundidade do piso e se possuem danos. • Substitua, caso necessário. • Verifique a pressão do ar. • Corrija, caso necessário.		√	√	√	√	
12	*	Rolamentos de roda • Verifique se os rolamentos possuem folga ou danos.		√	√	√	√	
13	*	Braço oscilante • Verifique o funcionamento e se possui folga excessiva. • Aplique massa de lubrificação de dissulfide molibdéneo.		√	√	√	√	
			A cada 50.000 km					
14		Corrente de transmissão • Verifique a folga da corrente. • Certifique-se de que a roda traseira está devidamente alinhada. • Limpe e lubrifique.	A cada 1.000 km e depois de lavar o motociclo ou conduzi-lo à chuva.					
15	*	Rolamentos da direcção • Verifique a folga dos rolamentos e se existe rigidez na direcção. • Aplique massa de lubrificação de sabão de lítio	√	√	√	√	√	
			A cada 20.000 km					
16	*	Fixadores do chassis • Certifique-se de que todas as porcas, cavilhas e parafusos estão devidamente apertados.		√	√	√	√	√
17		Descanso lateral/ cavalete central • Verifique o funcionamento. • Lubrifique.		√	√	√	√	√
18	*	Interruptor do descanso lateral • Verifique o funcionamento.	√	√	√	√	√	√
19	*	Forquilha dianteira • Verifique o funcionamento e se existem fugas de óleo.		√	√	√	√	
20	*	Amortecedor de choques traseiro • Verifique o funcionamento e se o amortecedor de choques apresenta fugas de óleo.		√	√	√	√	
21	*	Braço do relé de suspensão traseira e pontos de articulação do braço de ligação • Verifique o funcionamento. • Aplique massa de lubrificação de dissulfide molibdéneo.		√	√	√	√	
					√		√	

MANUTENÇÃO PERIÓDICA E PEQUENAS REPARAÇÕES

Nº.	ELEMENTO	TRABALHO DE VERIFICAÇÃO OU MANUTENÇÃO	LEITURA DO CONTA-QUILÓMETROS (×1.000 km)					Verificação anual
			1	10	20	30	40	
22	* Carburadores	<ul style="list-style-type: none"> • Verifique o funcionamento do motor de arranque (afogador). • Ajuste a velocidade de ralenti do motor e sincronização. 	√	√	√	√	√	√
23	Óleo do motor	<ul style="list-style-type: none"> • Substitua. 	√	√	√	√	√	√
24	Cartucho do filtro de óleo do motor	<ul style="list-style-type: none"> • Substitua. 	√		√		√	
25	* Sistema de refrigeração	<ul style="list-style-type: none"> • Verifique o nível de líquido refrigerante e se o veículo apresenta fugas de refrigerante. 		√	√	√	√	√
		<ul style="list-style-type: none"> • Substitua. 	A cada 3 anos					
26	* Interruptores dos travões dianteiro e traseiro	<ul style="list-style-type: none"> • Verifique o funcionamento. 	√	√	√	√	√	√
27	Peças móveis e cabos	<ul style="list-style-type: none"> • Lubrifique. 		√	√	√	√	√
28	* Luzes, sinais e interruptores	<ul style="list-style-type: none"> • Verifique o funcionamento. • Ajuste o feixe do farol dianteiro. 	√	√	√	√	√	√

PAU03884

NOTA:

- O filtro de ar necessita de uma assistência mais frequente se você conduzir em zonas invulgarmente molhadas ou poeirentas.
- Serviços no travão hidráulico
 - Verifique regularmente e, se necessário, corrija o nível do líquido dos travões.
 - De dois em dois anos substitua os componentes internos dos cilindros mestres e pinças dos travões e substitua o líquido dos travões.
 - Substitua os tubos dos travões de quatro em quatro anos e caso estes apresentem fendas ou danos.

MANUTENÇÃO PERIÓDICA E PEQUENAS REPARAÇÕES

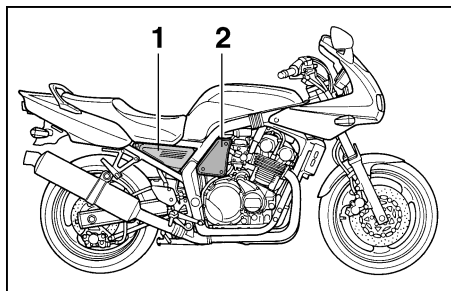

1. Painel A
2. Painel B

PAU01122

Remoção e instalação dos painéis

Os painéis acima ilustrados têm de ser retirados para se poderem efectuar alguns dos trabalhos de manutenção descritos neste capítulo. Consulte esta secção sempre que necessitar de remover e instalar um painel.

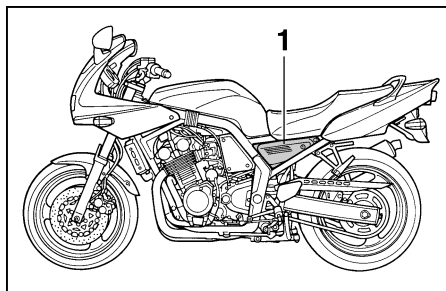

1. Painel C

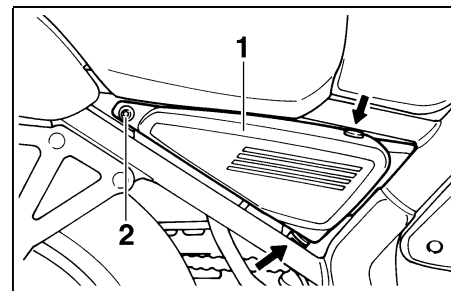

1. Painel A
2. Cavilha

PAU00491

Painel A, C

Remoção do painel

Retire a cavilha e, de seguida, puxe o painel para fora conforme ilustrado.

Instalação do painel

Coloque o painel na posição original e depois instale a cavilha.

MANUTENÇÃO PERIÓDICA E PEQUENAS REPARAÇÕES

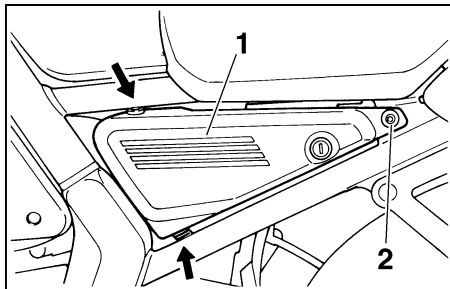

1. Painel C
2. Cavilha

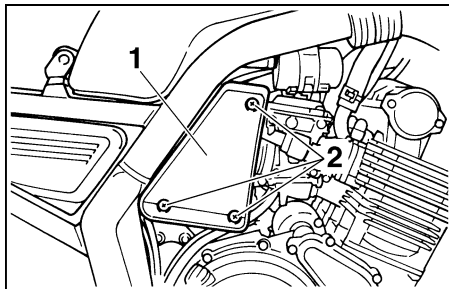

1. Painel B
2. Parafuso (× 3)

PAU01315

Painel B

Remoção do painel

Retire os parafusos e depois retire o painel.

Instalação do painel

Coloque o painel na posição original e depois instale os parafusos.

MANUTENÇÃO PERIÓDICA E PEQUENAS REPARAÇÕES

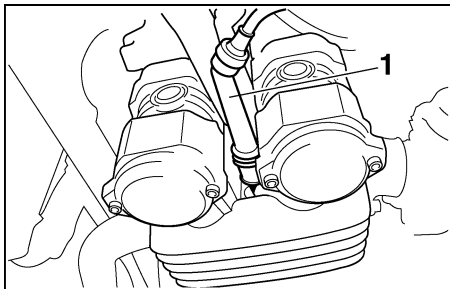

1. Tampa da vela de ignição

PAU03329

Verificação das velas de ignição

As velas de ignição são componentes importantes do motor que são fáceis de verificar. Uma vez que o calor e os resíduos provocarão a erosão lenta da vela de ignição, as velas de ignição deverão ser removidas e verificadas de acordo com a tabela de lubrificação e manutenção periódica. Para além disso, o estado das velas de ignição pode revelar o estado do motor.

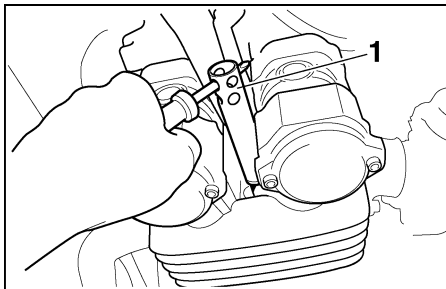

1. Chave de velas

Remoção de uma vela de ignição

1. Retire a tampa da vela de ignição.
2. Retire a vela de ignição conforme ilustrado, com a chave de velas incluída no jogo de ferramentas do proprietário.

Verificação das velas de ignição

1. Verifique se o isolador de porcelana à volta do eléctrodo central de cada vela de ignição tem uma cor acastanhada média a leve (a cor ideal quando o motociclo é conduzido normalmente).
2. Verifique se todas as velas de ignição instaladas no motor têm a mesma cor.

NOTA:

Se qualquer uma das velas apresentar uma cor claramente diferente, o motor poderá ter um defeito. Não tente diagnosticar você mesmo este tipo de problemas. Em vez disso, solicite a um concessionário Yamaha que verifique o motociclo.

3. Verifique cada uma das velas de ignição quanto à erosão dos eléctrodos e excesso de carbono ou outros resíduos, e substitua-as se necessário.

Vela de ignição especificada:

Excepto para a D, F
CR8E, CR9E (NGK) ou
U24ESR-N, U27ESR-N
(DENSO)

Para a D, F
CR7E, CR8E, CR9E (NGK) ou
U22ESR-N, U24ESR-N,
U27ESR-N (DENSO)

MANUTENÇÃO PERIÓDICA E PEQUENAS REPARAÇÕES

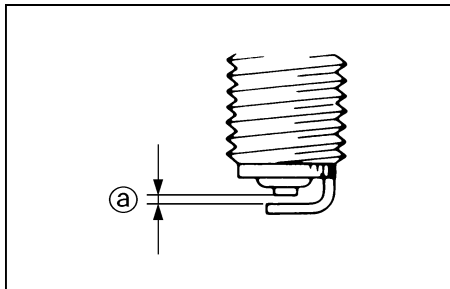

a. Distância do eléctrodo da vela de ignição

Instalação de uma vela de ignição

1. Meça a distância do eléctrodo da vela de ignição com um indicador de espessura do fio e, se necessário, ajuste-a em conformidade com as especificações.

Distância do eléctrodo da vela de ignição:
0,7–0,8 mm

2. Limpe a superfície da anilha da vela de ignição e a superfície correspondente, e depois limpe quaisquer impurezas existentes nas roscas da vela.

3. Instale a vela de ignição com a chave de velas e aperte-a em conformidade com o binário especificado.

Binário de aperto:
Vela de ignição:
12,5 Nm (1,25 m·kg)

NOTA:

Caso não possua uma chave de binário para instalar a vela de ignição, um bom cálculo do binário correcto é 1/4–1/2 volta após a vela estar bem apertada à mão. No entanto, a vela de ignição deverá ser apertada com o binário especificado logo que possível.

4. Instale a tampa da vela de ignição.

MANUTENÇÃO PERIÓDICA E PEQUENAS REPARAÇÕES

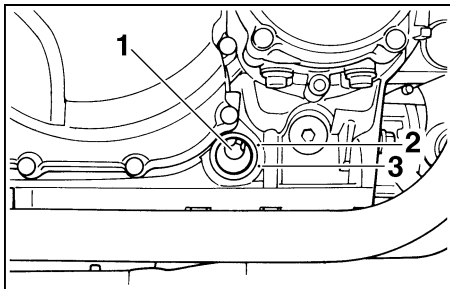

1. Janela de verificação do nível de óleo do motor
2. Marca do nível máximo
3. Marca do nível mínimo

PAU01717

Óleo do motor e cartucho do filtro de óleo

O nível de óleo do motor deve ser verificado antes de cada viagem. Para além disso, o óleo e o cartucho do filtro de óleo devem ser substituídos nos intervalos especificados na tabela de lubrificação e manutenção periódica.

Verificação do nível de óleo do motor

1. Coloque o motociclo no cavalete central.

NOTA:

Durante a verificação do nível do óleo, certifique-se de que o motociclo está numa posição totalmente vertical. Uma ligeira inclinação lateral poderá resultar numa falsa leitura.

2. Coloque o motor em funcionamento, deixe-o aquecer durante alguns minutos e desligue-o.
3. Aguarde alguns minutos até que o óleo assente e verifique o nível do óleo através da janela de verificação situada no lado inferior direito do cárter.

NOTA:

O óleo do motor deverá situar-se entre as marcas de nível máximo e mínimo.

4. Caso o óleo do motor se situe abaixo da marca de nível mínimo, adicione óleo suficiente do tipo recomendado para corrigir o nível.

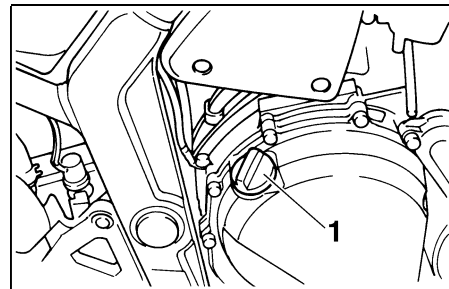

1. Tampa de enchimento do óleo do motor

Mudança do óleo do motor (com ou sem substituição do cartucho do filtro de óleo)

1. Coloque o motor em funcionamento, deixe-o aquecer durante alguns minutos e desligue-o.
2. Coloque um tabuleiro de recolha do óleo por baixo do motor para recolher o óleo usado.

MANUTENÇÃO PERIÓDICA E PEQUENAS REPARAÇÕES

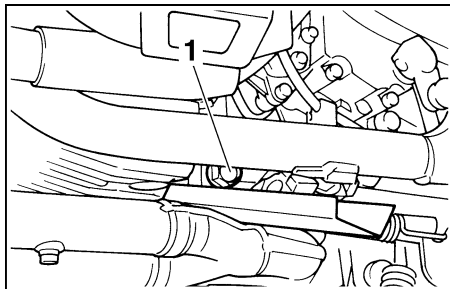

1. Cavilha de drenagem do óleo do motor
3. Retire a tampa de enchimento de óleo e a cavilha de drenagem para drenar o óleo do cárter.

NOTA: _____

- Durante a drenagem do óleo do motor, utilize um funil ou um objecto semelhante para manter o óleo afastado do tubo de escape.
- Ignore os passos 4–6 se não desejar substituir o cartucho do filtro de óleo.

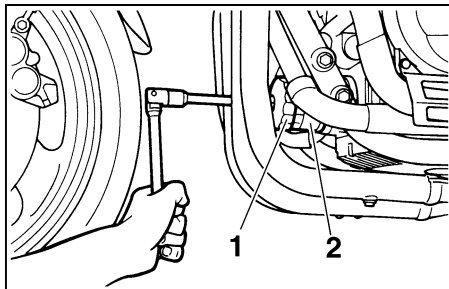

1. Chave inglesa do filtro de óleo
2. Cartucho do filtro de óleo
4. Retire o cartucho do filtro de óleo com uma chave inglesa do filtro de óleo.

NOTA: _____

Poderá obter uma chave inglesa do filtro de óleo num concessionário Yamaha.

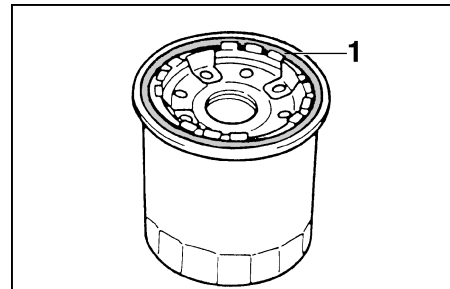

1. Anel de vedação em O
5. Aplique uma camada pouco espessa de óleo do motor no anel de vedação em O do novo cartucho do filtro de óleo.

NOTA: _____

Certifique-se de que o anel de vedação em O está bem encaixado.

MANUTENÇÃO PERIÓDICA E PEQUENAS REPARAÇÕES

PC000072

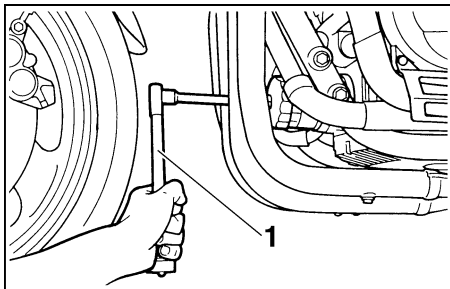

1. Chave de binário

6. Instale o novo cartucho do filtro de óleo e aperte-o com o binário adequado utilizando uma chave de binário.

Binário de aperto:

Cartucho do filtro de óleo:
17 Nm (1,7 m·kg)

7. Instale a cavilha de drenagem de óleo do motor e aperte-a em conformidade com o binário especificado.

Binário de aperto:

Cavilha de drenagem do óleo do motor:
43 Nm (4,3 m·kg)

8. Adicione a quantidade especificada de óleo do motor recomendado e instale e aperte a tampa de enchimento de óleo.

Óleo do motor recomendado:

Consulte a página 8-1.

Quantidade de óleo:

Sem substituição do cartucho do filtro de óleo:

2,5 L

Com substituição do cartucho do filtro de óleo:

2,7 L

Quantidade total (motor seco):

3,5 L

PRECAUÇÃO:

- Para evitar o patinar da embraiagem (uma vez que o óleo do motor também lubrifica a embraiagem), não misture quaisquer aditivos químicos ao óleo nem utilize óleos com um grau superior a “CD”. Para além disso, não utilize óleos denominados “ENERGY CONSERVING II” ou superiores.
- Certifique-se de que não entra nenhum material estranho no cárter.

9. Coloque o motor em funcionamento e deixe-o em ralenti durante alguns minutos enquanto verifica se existem fugas de óleo. Caso haja uma fuga de óleo, desligue imediatamente o motor e procure a causa.

NOTA:

Depois de ligar o motor, a luz de advertência do nível de óleo do motor deverá desligar-se se o nível de óleo for suficiente.

MANUTENÇÃO PERIÓDICA E PEQUENAS REPARAÇÕES

PC000067

PRECAUÇÃO:

Se a luz de advertência do nível de óleo tremeluzir ou permanecer acesa, desligue imediatamente o motor e solicite a um concessionário Yamaha que verifique o veículo.

10. Desligue o motor, verifique o nível do óleo e, se necessário, corrija-o.

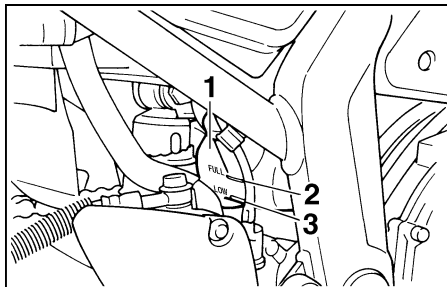

1. Reservatório de refrigerante
2. Marca do nível máximo
3. Marca do nível mínimo

PAU01718

Líquido refrigerante

Verificação do nível de líquido refrigerante

1. Coloque o motociclo numa superfície nivelada e segure-o numa posição vertical.

NOTA:

- O nível de líquido refrigerante deve ser verificado com o motor frio uma vez que este varia com a temperatura do motor.
- Durante a verificação do nível do líquido refrigerante, certifique-se de que o motociclo está totalmente na vertical. Uma ligeira inclinação lateral poderá resultar numa falsa leitura.

2. Retire o painel A. (Consulte a página 6-5 para obter instruções relativas aos procedimentos de remoção e instalação do painel.)
3. Verifique o nível de líquido refrigerante no respectivo reservatório.

NOTA:

O líquido refrigerante deverá situar-se entre as marcas de nível máximo e mínimo.

4. Se o líquido refrigerante se situar na marca de nível mínimo ou abaixo desta, abra a tampa do reservatório, acrescente líquido refrigerante até atingir a marca do nível máximo e feche a tampa do reservatório.

Capacidade do reservatório de refrigerante:
0,61 L

MANUTENÇÃO PERIÓDICA E PEQUENAS REPARAÇÕES

PC000080

PRECAUÇÃO:

- Caso não tenha líquido refrigerante, utilize água destilada ou água da torneira não calcária. Não utilize água calcária nem água salgada pois danifica o motor.
- Caso tenha utilizado água em vez de líquido refrigerante, substitua-o por líquido refrigerante logo que possível, caso contrário o motor poderá não ser suficientemente arrefecido e o sistema de refrigeração não ficará protegido contra ferrugem e corrosão.
- Se tiver sido acrescentada água ao líquido refrigerante, solicite a um concessionário Yamaha que verifique o teor de anti-congelante do líquido refrigerante logo que possível, caso contrário a eficácia do líquido refrigerante será reduzida.

PW000067

AVISO

Nunca tente retirar a tampa do radiador enquanto o motor estiver quente.

5. Instale o painel.

NOTA:

A ventoinha do radiador é automaticamente activada ou desactivada em conformidade com a temperatura do líquido refrigerante no radiador. Se o motor sobreaquecer, consulte a página 6-44 para obter mais instruções.

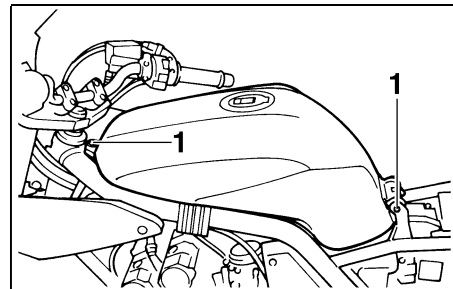

1. Cavilha (× 2)

PAU03585

Substituição do líquido refrigerante

1. Coloque o motociclo no cavalete central e, se necessário, deixe o motor arrefecer.
2. Retire o assento. (Consulte a página 3-12 para obter instruções relativas aos procedimentos de remoção e instalação do assento.)
3. Retire as cavilhas do depósito de combustível.

MANUTENÇÃO PERIÓDICA E PEQUENAS REPARAÇÕES

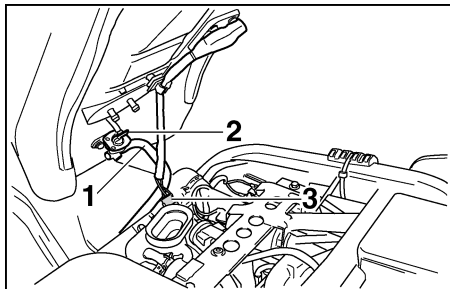

1. Tubo
2. Torneira de combustível
3. Acoplador do sensor do nível de combustível
4. Levante o depósito de combustível e depois rode a alavanca da torneira de combustível para "OFF".
5. Desligue o acoplador do sensor do nível de combustível.
6. Retire o tubo para fora do depósito de combustível e torneira de combustível e, de seguida, retire o depósito.

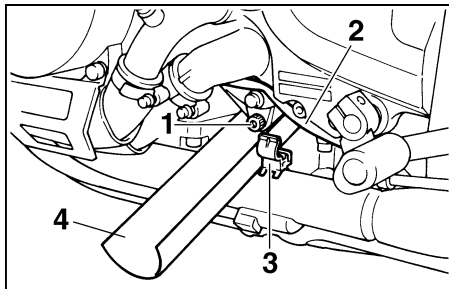

1. Cavilha de drenagem da bomba de água
2. Fio do interruptor do descanso lateral
3. Suporte do fio
4. Funil
7. Retire o fio do interruptor do descanso lateral do suporte.
8. Coloque um recipiente sob o motor para recolher o líquido refrigerante usado.
9. Retire a cavilha de drenagem da bomba de água para drenar o compartimento da bomba de água.
10. Faça um guia utilizando papel ou cartão ou outro tipo de material, coloque-o por baixo do orifício de drenagem do refrigerante e, finalmente, retire a tampa do radiador para drenar o resto do refrigerante.

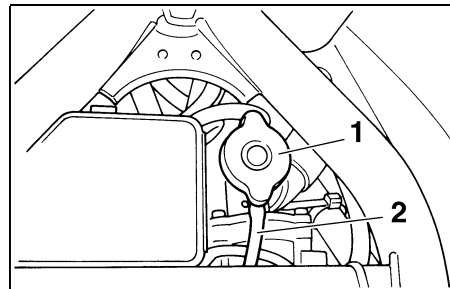

1. Tampa do radiador
2. Tubo de descarga do excedente do radiador

PW000067



Nunca tente retirar a tampa do radiador enquanto o motor estiver quente.

11. Retire a tampa do reservatório de refrigerante.
12. Desligue o tubo de descarga do excedente do radiador do topo do radiador.

MANUTENÇÃO PERIÓDICA E PEQUENAS REPARAÇÕES

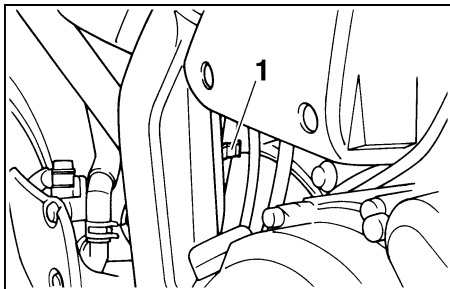

1. Prendedor do tubo

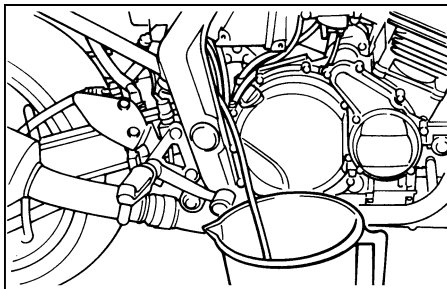

13. Retire o prendedor do tubo para fora do chassi.

14. Puxe o tubo para baixo e para o lado de fora enquanto se certifica de que a extremidade fica virada para cima, e depois incline o tubo para baixo para dentro do recipiente para drenar o reservatório do refrigerante.

NOTA: _____
Note a direção original do tubo de descarga do excedente do radiador para mais tarde se assegurar de uma instalação adequada.

15. Depois do refrigerante estar totalmente drenado, lave minuciosamente o sistema de refrigeração com água limpa da torneira.
16. Instale a cavilha de drenagem de refrigerante e depois aperte-a em conformidade com o binário especificado.

NOTA: _____
Verifique se existem danos na bucha e, se necessário, substitua-a.

Binário de aperto:
Cavilha de drenagem de refrigerante:
10 Nm (1,0 m·kg)

17. Ligue o tubo de descarga do excedente do radiador e certifique-se de que o mesmo fica devidamente dirigido.
18. Deite o líquido refrigerante recomendado no radiador até este ficar cheio.

Anticongelante recomendado:
Anticongelante de glicol etileno de alta qualidade com anti-corrosivos para motores em alumínio

Proporção de mistura de anticongelante/água:
1:1

Quantidade de líquido refrigerante:
Quantidade total:
1,95 L

Capacidade do reservatório de refrigerante:
0,61 L

MANUTENÇÃO PERIÓDICA E PEQUENAS REPARAÇÕES

PC000080

PW000072

PRECAUÇÃO:

- Caso não tenha líquido refrigerante, utilize água destilada ou água da torneira não calcária. Não utilize água calcária nem água salgada pois danifica o motor.
- Caso tenha utilizado água em vez de líquido refrigerante, substitua-o por líquido refrigerante logo que possível, caso contrário o motor poderá não ser suficientemente arrefecido e o sistema de refrigeração não ficará protegido contra ferrugem e corrosão.
- Se tiver sido acrescentada água ao líquido refrigerante, solicite a um concessionário Yamaha que verifique o teor de anti-congelante do líquido refrigerante logo que possível, caso contrário a eficácia do líquido refrigerante será reduzida.

19. Ligue o acoplador do sensor do nível de combustível, ligue o tubo de combustível ao depósito de combustível e à torneira de combustível, rode a alavanca da torneira de combustível para "ON", e depois coloque o depósito de combustível na posição original.

AVISO

- Antes de instalar o depósito de combustível, certifique-se de que os tubos de combustível não se encontram danificados. Se algum tubo de combustível estiver danificado, não coloque o motor em funcionamento e solicite a um concessionário Yamaha que o substitua, caso contrário o combustível pode derramar.
- Assegure-se de que os tubos de combustível estão devidamente ligados e dirigidos, e de que não estão trilhados.

20. Coloque o motor em funcionamento, deixe-o em ralenti durante alguns minutos, desligue-o e depois levante ligeiramente o depósito de combustível para verificar o nível do líquido refrigerante no radiador. Se necessário, acrescente líquido refrigerante até que atinja o topo do radiador.

21. Deite o líquido refrigerante recomendado no reservatório até ao nível máximo.

22. Instale a tampa do radiador e a tampa do reservatório, coloque o motor em funcionamento e depois verifique se existem fugas de líquido refrigerante no veículo. Caso detecte fugas de líquido refrigerante, solicite a um concessionário Yamaha que verifique o sistema de refrigeração.
23. Instale as cavilhas do depósito de combustível.
24. Puxe os tubos para baixo, conforme ilustrado.
25. Instale o assento.

MANUTENÇÃO PERIÓDICA E PEQUENAS REPARAÇÕES

PAU003559

Filtro de ar

O elemento do filtro de ar deve ser limpo nos intervalos especificados. Limpe-o mais frequentemente se conduzir o veículo em áreas invulgarmente húmidas ou poeirentas.

1. Retire o assento. (Consulte a página 3-12 para obter instruções relativas aos procedimentos de remoção e instalação do assento.)
2. Retire o depósito de combustível. (Consulte os passos 2–6 da secção “Substituição do líquido refrigerante” na página 6-13 para obter instruções relativas aos procedimentos de remoção do depósito de combustível.)

PW000071

AVISO

- **Certifique-se de que o depósito de combustível está bem apoiado.**
- **Não incline nem puxe demasiado o depósito de combustível, caso contrário os tubos de combustível podem ficar soltos, o que pode provocar derrame de combustível.**

3. Retire os painéis A, B e C. (Consulte as páginas 6-5 e 6-6 para obter instruções relativas aos procedimentos de remoção e instalação do painel.)

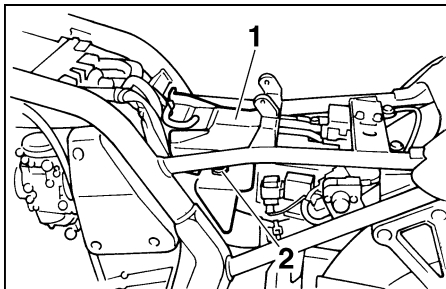

1. Cobertura de borracha
2. Suporte da cobertura

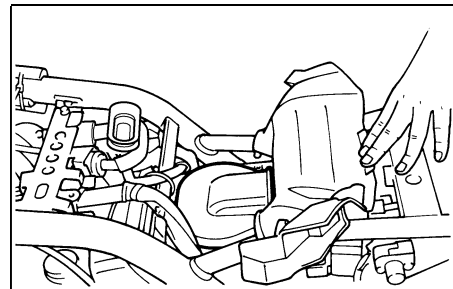

4. Retire a cobertura de borracha dos respectivos suportes empurrando-a para baixo. Depois puxe-a para cima e para trás, tal como ilustrado, afastando-a da caixa do filtro de ar.

MANUTENÇÃO PERIÓDICA E PEQUENAS REPARAÇÕES

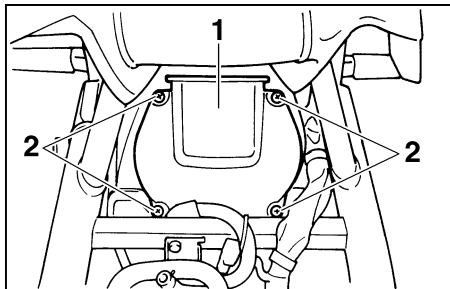

1. Tampa da caixa do filtro de ar
2. Parafuso (× 4)
5. Retire os parafusos segurando na tampa da caixa do filtro de ar.

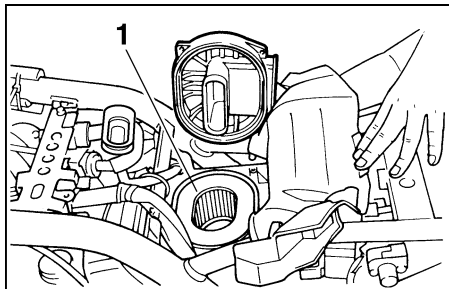

1. Elemento do filtro de ar
6. Puxe o elemento do filtro de ar para fora.

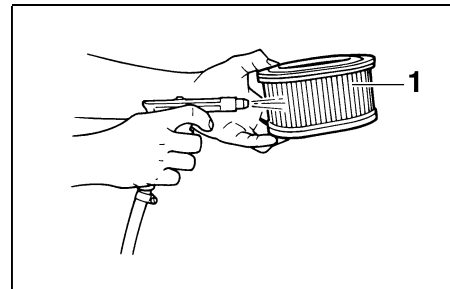

1. Elemento do filtro de ar
7. Bata levemente no elemento do filtro de ar de modo a remover a maior parte do pó e sujeira. Utilize ar comprimido para remover a restante sujeira do lado em rede do elemento do filtro de ar. Se este estiver danificado, substitua-o.
8. Instale invertendo o procedimento de remoção.

PC000085

PRECAUÇÃO:

- Certifique-se de que o filtro de ar está devidamente fixo na caixa do filtro.
- O motor nunca deve ser colocado em funcionamento sem o filtro de ar estar instalado. Poderá ocorrer um desgaste excessivo do pistão e/ou cilindro.

MANUTENÇÃO PERIÓDICA E PEQUENAS REPARAÇÕES

PW000072

PAU00630

PAU00632

AVISO

- Antes de instalar o depósito de combustível, certifique-se de que os tubos de combustível não se encontram danificados. Se algum tubo de combustível estiver danificado, não coloque o motor em funcionamento e solicite a um concessionário Yamaha que o substitua, caso contrário o combustível pode derramar.
- Assegure-se de que os tubos de combustível estão devidamente ligados e dirigidos, e de que não estão trilhados.

Ajuste dos carburadores

Os carburadores são peças importantes do motor e exigem um ajuste muito sofisticado. Deste modo, muitos dos ajustes referentes aos carburadores deverão ser realizados por um concessionário da Yamaha, que possui os conhecimentos e experiência profissional necessários. Contudo, o ajuste descrito na secção que se segue, pode ser realizado pelo proprietário como parte da manutenção de rotina.

PC000095

PRECAUÇÃO:

Os carburadores foram afinados e consideravelmente testados na fábrica da Yamaha. A alteração destes pontos de afinação sem conhecimentos técnicos suficientes pode resultar num fraco desempenho ou em danos no motor.

Ajuste da velocidade de ralenti do motor

A velocidade de ralenti do motor deverá ser verificada e, caso necessário, ajustada como se segue, nos intervalos especificados na tabela de lubrificação e manutenção periódica.

1. Coloque o motor em funcionamento e deixe que aqueça durante alguns minutos a 1.000–2.000 rpm, embalando-o ocasionalmente a 4.000–5.000 rpm.

NOTA:

O motor está quente quando responde rapidamente ao acelerador.

MANUTENÇÃO PERIÓDICA E PEQUENAS REPARAÇÕES

PAU00637

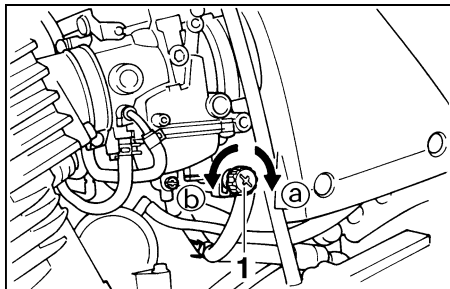

1. Parafuso de paragem do acelerador

2. Verifique a velocidade de ralenti do motor e, caso necessário, regule-a em conformidade com as especificações rodando o parafuso de paragem do acelerador. Para aumentar a velocidade de ralenti do motor, rode o parafuso na direcção **a**. Para reduzir a velocidade de ralenti do motor, rode o parafuso na direcção **b**.

Velocidade de ralenti do motor:
1.150–1.250 rpm

NOTA:

Se a velocidade de ralenti do motor não puder ser obtida tal como descrito anteriormente, solicite a um concessionário Yamaha que faça o respectivo ajuste.

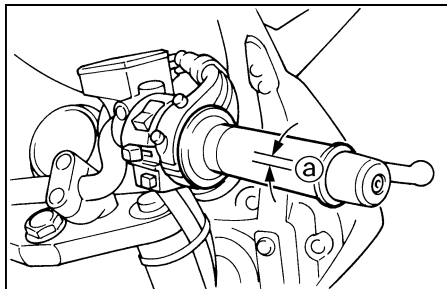

a. Folga do cabo do acelerador

PAU00635

Ajuste da folga do cabo do acelerador

A folga do cabo do acelerador deverá medir 3–5 mm no punho do acelerador. Verifique periodicamente a folga do cabo do acelerador e, se necessário, solicite a um concessionário Yamaha que a ajuste.

Ajuste da folga das válvulas

A folga das válvulas muda com a utilização, resultando numa mistura inadequada de ar/combustível e/ou ruído no motor. Para evitar que isto ocorra, a folga das válvulas deverá ser regulada por um concessionário Yamaha nos intervalos especificados na tabela de lubrificação e manutenção periódica.

MANUTENÇÃO PERIÓDICA E PEQUENAS REPARAÇÕES

PAU00658

Pneus

Para maximizar o desempenho, durabilidade e funcionamento seguro do seu motociclo, tenha atenção aos seguintes pontos relativos aos pneus especificados.

Pressão de ar do pneu

A pressão de ar do pneu deverá ser verificada e, se necessário, ajustada antes de cada viagem.

PW000082



AVISO

- A pressão de ar do pneu deve ser verificada e ajustada com os pneus frios (isto é, quando a temperatura dos pneus é igual à temperatura ambiente).
- A pressão de ar do pneu tem de ser ajustada de acordo com a velocidade de condução e o peso total do condutor, passageiro, carga e acessórios aprovados para este modelo.

Pressão de ar do pneu (medida em pneus frios)		
Carga*	Dianteiro	Traseiro
Até 90 kg	225 kPa 2,25 kg/cm ² 2,25 bar	250 kPa 2,50 kg/cm ² 2,50 bar
90 kg—carga máxima	225 kPa 2,25 kg/cm ² 2,25 bar	290 kPa 2,90 kg/cm ² 2,90 bar
Condução a grande velocidade	225 kPa 2,25 kg/cm ² 2,25 bar	290 kPa 2,90 kg/cm ² 2,90 bar

Carga máxima*	187 kg
---------------	--------

* Peso total condutor, passageiro, carga e acessórios

PWA00012



AVISO

Uma vez que a carga tem um enorme impacto nas características de manobra, travagem, desempenho e segurança do seu motociclo, deverá manter em mente as seguintes precauções.

- **NUNCA SOBRECARREGUE O MOTOCICLO!** A utilização de um motociclo com excesso de carga pode resultar em danos nos pneus, perda de controlo ou graves ferimentos. Certifique-se de que o peso total do condutor, passageiro, carga e acessórios não excede a carga máxima especificada para o veículo.
- Não transporte artigos mal acondicionados, os quais se possam deslocar durante uma viagem.
- Acondicione bem os artigos mais pesados junto ao centro do motociclo e distribua o peso uniformemente em ambos os lados.

MANUTENÇÃO PERIÓDICA E PEQUENAS REPARAÇÕES

PW000079

- Ajuste a suspensão e a pressão de ar dos pneus em conformidade com a carga.
- Verifique o estado e a pressão do ar dos pneus antes de cada viagem.

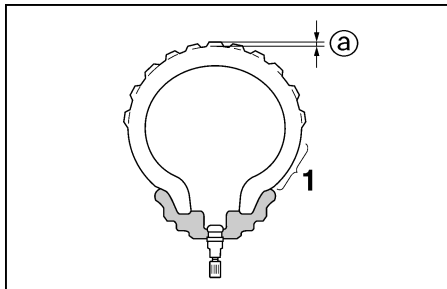

1. Flanco
 - a. Profundidade do piso do pneu

Verificação dos pneus

Os pneus devem ser verificados antes de cada viagem. Se a profundidade da face de rolamento central atingir o limite especificado, se o pneu apresentar um prego ou fragmentos de vidro, ou se o flanco estiver rachado, solicite a um concessionário Yamaha que o substitua imediatamente.

Profundidade mínima do piso do pneu (dianteiro e traseiro)	1,6 mm
--	--------

NOTA:

Os limites de profundidade do piso do pneu poderão diferir de país para país. Cumpra sempre os regulamentos locais.

AVISO

- Solicite a um concessionário Yamaha que substitua os pneus excessivamente gastos. Para além de ser ilegal, utilizar o motociclo com pneus excessivamente gastos diminui a estabilidade de condução e pode levar a perda de controlo.
- A tarefa de substituição de todas as peças relacionadas com as rodas e os travões, incluindo os pneus, deve ser executada por um concessionário Yamaha, que possui os conhecimentos e experiência profissional necessários.

MANUTENÇÃO PERIÓDICA E PEQUENAS REPARAÇÕES

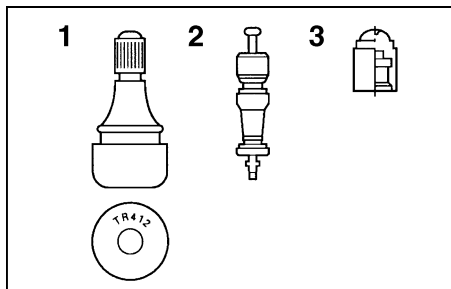

1. Válvula de ar do pneu
2. Núcleo de válvula
3. Tampa da válvula com vedante

Informações relativas ao pneus

Este motociclo está equipado com rodas de liga e pneus sem câmara de ar com válvulas.

PW000080

AVISO

- Os pneus dianteiro e traseiro devem ser da mesma marca e modelo, caso contrário as características de condução do motociclo não podem ser garantidas.
- Após testes extensivos, apenas os pneus indicados na lista abaixo foram aprovados para este modelo pela Yamaha Motor Co., Ltd.
- Certifique-se sempre de que as tampas das válvulas estão bem instaladas para evitar a fuga de pressão de ar.
- Utilize apenas as válvulas para pneus e os núcleos de válvula indicados na lista abaixo para evitar o esvaziamento dos pneus durante a condução a alta velocidade.

Dianteiro

Fabricante	Dimensão	Tipo
Bridgestone	110/70 ZR17 (54W)	BT-57F
Dunlop	110/70 ZR17 (54W)	D207F

Traseiro

Fabricante	Dimensão	Tipo
Bridgestone	160/60 ZR17 (69W)	BT-57R
Dunlop	160/60 ZR17 (69W)	D207J

Dianteiro e Traseiro

Válvula de ar do pneu	TR412
Núcleo de válvula	#9000A (de origem)

PAU00684

PAU00687

⚠ AVISO

Este motociclo está equipado com pneus para velocidade super alta. Verifique os pontos seguintes de modo a tirar o máximo partido da eficiência destes pneus.

- Utilize apenas os pneus sobresselentes especificados. Outro tipo de pneus poderá rebentar a velocidades super altas.
- Os pneus completamente novos podem ter uma aderência relativamente fraca em certas superfícies de estrada até terem sido “moldados”. Portanto, depois de instalar um pneu novo, é aconselhável conduzir moderadamente durante aproximadamente 100 km (60 mi) antes de fazer qualquer viagem a alta velocidade.
- Os pneus têm de ser aquecidos antes de uma viagem a alta velocidade.
- Ajuste sempre a pressão de ar dos pneus em conformidade com as condições de utilização.

Rodas

Para maximizar o desempenho, durabilidade e funcionamento seguro do seu motociclo, tenha atenção aos seguintes pontos relativos às rodas especificadas.

- Antes de cada viagem, deverá verificar se os aros da roda apresentam fendas, dobras ou deformações. Caso encontre qualquer tipo de danos, solicite a um concessionário Yamaha que substitua a roda. Não tente fazer qualquer tipo de reparação na roda, por pequena que seja. Uma roda que esteja deformada ou rachada deverá ser substituída.
- A roda deve ser equilibrada sempre que o pneu ou a roda sejam trocados ou substituídos. Uma roda desequilibrada pode resultar num fraco desempenho, características de manuseamento adversas e uma vida reduzida do pneu.
- Após a substituição de um pneu, conduza a velocidades moderadas, uma vez que a superfície do pneu deverá primeiro ser “rodada” para que desenvolva as respectivas características óptimas.

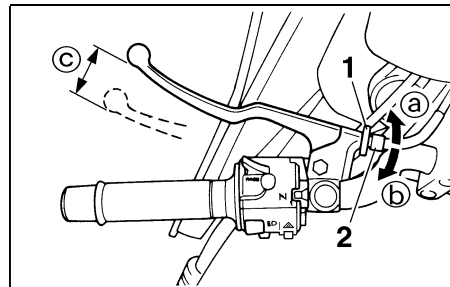

1. Contraporca da folga da alavanca da embraiagem
2. Cavilha ajustadora da folga da alavanca da embraiagem
- c. Folga da alavanca da embraiagem

PAU00692

Ajuste da folga da alavanca da embraiagem

A folga da alavanca da embraiagem deverá medir 10–15 mm tal como ilustrado. Verifique periodicamente a folga da alavanca da embraiagem e, se necessário, ajuste como se segue.

1. Desaperte a contraporca na alavanca da embraiagem.
2. Para aumentar a folga da alavanca da embraiagem, rode a cavilha ajustadora na direcção Ⓐ. Para reduzir a folga da alavanca da embraiagem, rode a cavilha ajustadora na direcção Ⓑ.
3. Aperte a contraporca.

MANUTENÇÃO PERIÓDICA E PEQUENAS REPARAÇÕES

NOTA:

Caso a folga especificada não possa ser obtida conforme descrito acima ou caso a embraiagem não funcione correctamente, solicite a um concessionário Yamaha que verifique o mecanismo interno da embraiagem.

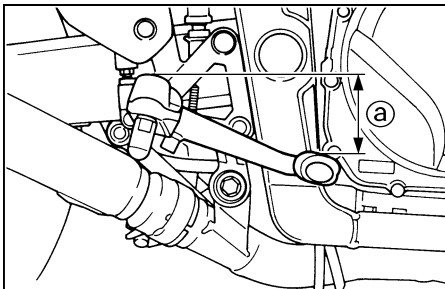

a. Distância entre o pedal do travão e o apoio de pé

PAU00712

Ajuste da posição do pedal do travão

A parte superior do pedal do travão deverá estar posicionada a aproximadamente 36,6 mm abaixo da parte superior do apoio de pé conforme ilustrado. Verifique periodicamente a posição do pedal do travão e, se necessário, solicite a um concessionário Yamaha que a ajuste.

PW000109

AVISO

Uma sensação suave ou esponjosa no pedal do travão pode indicar a presença de ar no sistema hidráulico. Se houver ar no sistema hidráulico, solicite a um concessionário Yamaha que sangre o sistema antes de utilizar o motociclo. O ar no sistema hidráulico diminuirá o desempenho dos travões, o que poderá resultar na perda de controlo e num acidente.

MANUTENÇÃO PERIÓDICA E PEQUENAS REPARAÇÕES

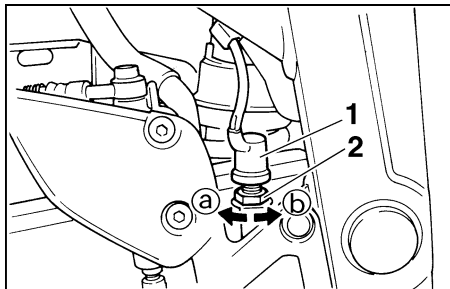

1. Interruptor da luz do travão traseiro
2. Porca ajustadora do interruptor da luz do travão

PAU00713

Ajuste do interruptor da luz do travão traseiro

O interruptor da luz do travão traseiro, accionado pelo pedal do travão, está correctamente ajustado quando a luz do travão se acende imediatamente antes da travagem se concluir. Se necessário, ajuste o interruptor da luz do travão como se segue.

Rode a porca ajustadora mantendo o interruptor da luz do travão traseiro no local. Para fazer com que a luz do travão se acenda mais cedo, rode a porca ajustadora na direcção Ⓐ. Para fazer com que a luz do travão se acenda mais tarde, rode a porca ajustadora na direcção Ⓑ.

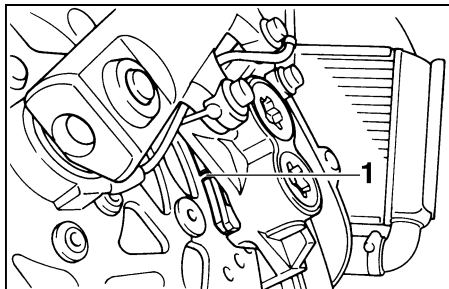

1. Ranhura indicadora de desgaste da pastilha do travão

PAU01314

Verificação das pastilhas do travão da frente e de trás

Deverá verificar se existe desgaste nas pastilhas dos travões da frente e de trás nos intervalos especificados na tabela de lubrificação e manutenção periódica. Cada uma das pastilhas do travão é fornecida com uma ranhura indicadora de desgaste, a qual lhe permite verificar o desgaste da pastilha do travão sem ter de desmontar o travão. Para verificar o desgaste da pastilha do travão, verifique as ranhuras indicadoras do desgaste. Caso uma pastilha do travão se tenha gasto até ao ponto em que a ranhura indicadora de desgaste tenha quase desaparecido, solicite a um concessionário Yamaha que substitua as pastilhas do travão como um conjunto.

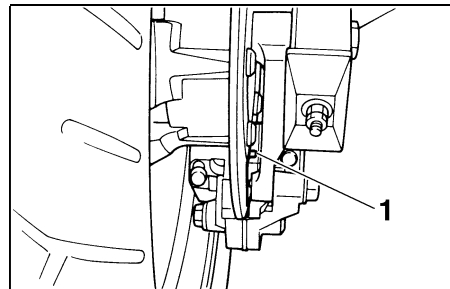

1. Ranhura indicadora de desgaste da pastilha do travão

MANUTENÇÃO PERIÓDICA E PEQUENAS REPARAÇÕES

Travão dianteiro

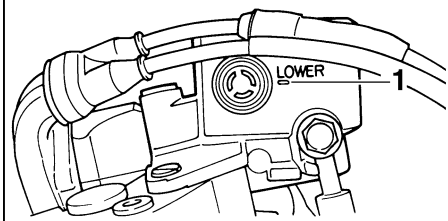

1. Marca do nível mínimo

PAU03196

Verificação do nível de líquido do travão

Um nível insuficiente de líquido do travão poderá permitir a entrada de ar no sistema de travagem, podendo torná-lo ineficaz.

Antes de conduzir, verifique se o líquido do travão se encontra acima da marca do nível mínimo e reabasteça se necessário. Um nível reduzido de líquido do travão poderá indicar que as pastilhas do travão estão gastas e/ou fuga no sistema de travagem. Caso o nível de líquido do travão esteja reduzido, não se esqueça de verificar se as pastilhas do travão estão gastas e se existem fugas no sistema de travagem.

Travão traseiro

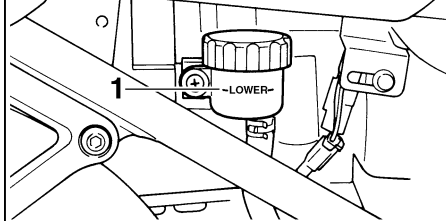

1. Marca do nível mínimo

Cumpra as seguintes precauções:

- Ao verificar o nível de líquido, certifique-se de que o topo do cilindro mestre ou o reservatório de líquido do travão está equilibrado.
- Utilize apenas líquido do travão da qualidade recomendada, caso contrário, os vedantes em borracha poderão deteriorar-se, provocando fugas e uma má travagem.

Líquido do travão recomendado: DOT 4

- Reabasteça com o mesmo tipo de líquido de travão. A mistura de líquidos poderá resultar numa reacção química perigosa e levar a uma má travagem.

- Durante o reabastecimento, tenha cuidado para que não entre água no cilindro mestre. A água fará o ponto de ebulição do fluido descer significativamente e poderá resultar na formação de uma bolsa de vapor.
- O líquido do travão poderá deteriorar superfícies pintadas ou peças plásticas. Limpe sempre de imediato o líquido derramado.
- À medida que as pastilhas do travão se desgastam, é normal que o nível de líquido do travão desça gradualmente. Contudo, se o nível de líquido do travão descer repentinamente, solicite a um concessionário da Yamaha que verifique qual a causa.

MANUTENÇÃO PERIÓDICA E PEQUENAS REPARAÇÕES

PAU03238

Mudança do líquido do travão

Solicite a um concessionário Yamaha que substitua o líquido do travão nos intervalos especificados na tabela de lubrificação e manutenção periódica. Para além disso, mande substituir os vedantes do óleo do cilindro mestre do travão e as pinças, assim como o tubo do travão, nos intervalos especificados a seguir ou sempre que apresentem danos ou fugas.

- Vedantes do óleo: Substituir de dois em dois anos.
- Tubo do travão: Substituir de quatro em quatro anos.

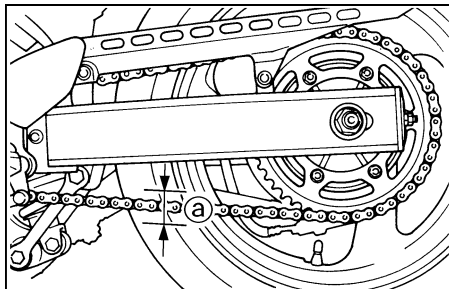

a. Folga da corrente de transmissão

PAU00745

Folga da corrente de transmissão

A folga da corrente de transmissão deve ser verificada antes de cada viagem e, se necessário, ajustada.

Verificação da folga da corrente de transmissão

1. Coloque o motociclo no cavalete central.
2. Coloque a transmissão em ponto morto.
3. Rode a roda traseira várias vezes de modo a localizar a parte mais esticada da corrente de transmissão.
4. Meça a folga da corrente de transmissão como ilustrado.

Folga da corrente de transmissão:
30–45 mm

5. Se a folga da corrente de transmissão estiver incorrecta, ajuste-a do modo que se segue.

MANUTENÇÃO PERIÓDICA E PEQUENAS REPARAÇÕES

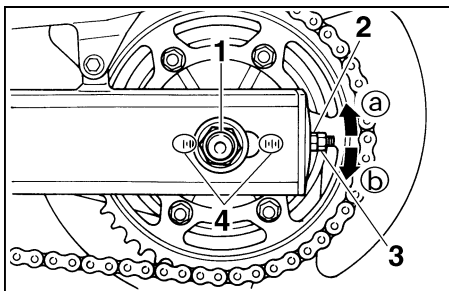

1. Porca do eixo
2. Porca ajustadora da folga da corrente de transmissão
3. Contraporca da polia da corrente
4. Marcas de alinhamento

PAU00762

Ajuste da folga da corrente de transmissão

1. Desaperte a porca do eixo e depois a contraporca da polia da corrente em ambas as extremidades do braço oscilante.
2. Para apertar a corrente de transmissão, rode a porca ajustadora em ambas as extremidades do braço oscilante na direcção **a**. Para desapertar a corrente de transmissão, rode a porca ajustadora em ambas as extremidades do braço oscilante na direcção **b**, e finalmente empurre a roda traseira para a frente.

NOTA: _____
Utilizando as marcas de alinhamento situadas em ambos os lados do braço oscilante, certifique-se de que ambas as porcas ajustadoras estão na mesma posição para obter um correcto alinhamento das rodas.

PC000096

PRECAUÇÃO: _____
Uma folga inadequada da corrente de transmissão sobrecarregará o motor assim como outras peças vitais do motociclo e pode provocar patinagem ou quebra da corrente. Para evitar que isto ocorra, mantenha a folga da corrente de transmissão dentro dos limites especificados.

3. Aperte as contraporcas e a porca do eixo com o binário especificado.

Binário de aperto:
Porca do eixo:
117 Nm (11,7 m·kg)

PAU03006

Lubrificação da corrente de transmissão

A corrente de transmissão deve ser limpa e lubrificada nos intervalos especificados na tabela de lubrificação e manutenção periódica, caso contrário gastar-se-á rapidamente, especialmente quando conduz o veículo em áreas poeirentas ou húmidas. Faça a manutenção da corrente de transmissão como se segue.

PC000097

PRECAUÇÃO: _____
A corrente de transmissão deve ser lubrificada após lavar o motociclo ou conduzir à chuva.

1. Limpe a corrente de transmissão com querosene e uma pequena escova macia.

PCA00053

PRECAUÇÃO: _____
Para evitar danificar os anéis de vedação em O, não lave a corrente de transmissão a vapor, a alta pressão nem com solventes inapropriados.

MANUTENÇÃO PERIÓDICA E PEQUENAS REPARAÇÕES

2. Seque a corrente de transmissão.
3. Lubrifique minuciosamente a corrente de transmissão com lubrificante especial para correntes de anel de vedação em O.

PCA00052

PRECAUÇÃO:

Não utilize óleo do motor ou qualquer outro lubrificante para a corrente de transmissão, pois estes podem conter substâncias que poderiam danificar os anéis de vedação em O.

PAU02962

Verificação e lubrificação dos cabos

Antes de cada viagem, deverá verificar o funcionamento e o estado de todos os cabos de controlo e, se necessário, deverá lubrificar os cabos e as respectivas extremidades. Se um cabo estiver danificado ou não se deslocar suavemente, solicite a um concessionário Yamaha que o verifique ou substitua.

Lubrificante recomendado:
Óleo do motor

PW000112

AVISO

Os danos no revestimento exterior podem interferir com o funcionamento adequado do cabo e provocarão o aparecimento de ferrugem no cabo interior. Substitua um cabo danificado assim que possível para evitar situações de insegurança.

MANUTENÇÃO PERIÓDICA E PEQUENAS REPARAÇÕES

PAU03209

Verificação e lubrificação do punho e do cabo do acelerador

Antes de cada viagem, deverá verificar o funcionamento do punho do acelerador e o estado do cabo do acelerador e, se necessário, o cabo deverá ser lubrificado ou substituído.

NOTA:

Uma vez que o punho do acelerador tem de ser removido para permitir o acesso à extremidade do cabo do acelerador, o punho e o cabo do acelerador devem ser sempre lubrificados na mesma altura.

1. Retire o punho do acelerador retirando os respectivos parafusos.
2. Separe o cabo do acelerador, segure-o e aplique algumas gotas de óleo na extremidade do cabo, deixando que este pingue na blindagem.
3. Encaixe o cabo do acelerador e lubrifique o interior do compartimento do punho do acelerador.
4. Lubrifique a superfície de contacto de metal com metal do punho do acelerador e, de seguida, instale o punho colocando os parafusos.

Lubrificante recomendado:

Cabo do acelerador:

Óleo do motor

Compartimento do punho e cabo do acelerador:

Massa de lubrificação de sabão de lítio (massa para todos os fins)

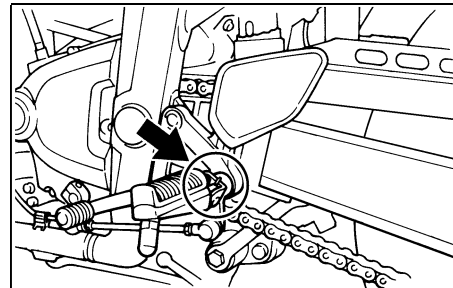

PAU03370

Verificação e lubrificação dos pedais do travão e de mudança de velocidades

Antes de cada viagem, deverá verificar o funcionamento dos pedais do travão e de mudança de velocidades e, se necessário, deverá lubrificar os pivôs dos pedais.

Lubrificante recomendado:

Massa de lubrificação de sabão de lítio (massa para todos os fins)

MANUTENÇÃO PERIÓDICA E PEQUENAS REPARAÇÕES

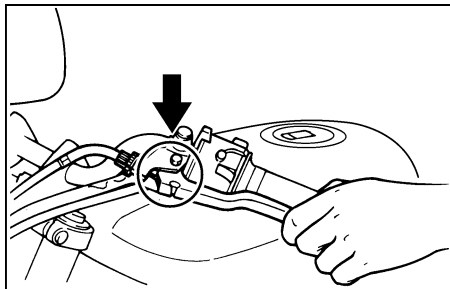

PAU03164

Verificação e lubrificação das alavancas do travão e da embraiagem

Antes de cada viagem, deverá verificar o funcionamento das alavancas do travão e da embraiagem e, se necessário, deverá lubrificar os pivôs da alavanca.

Lubrificante recomendado:

Massa de lubrificação de sabão de lítio (massa para todos os fins)

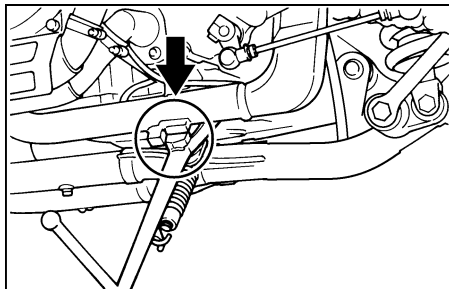

PAU03371

Verificação e lubrificação do cavalete central e do descanso lateral

Antes de cada viagem, deverá verificar o funcionamento do cavalete central e do descanso lateral e, se necessário, deverá lubrificar os pivôs e as superfícies de contacto de metal com metal.

PW000114



Se os cavaletes central e lateral não se moverem suavemente, consulte um concessionário Yamaha.

Lubrificante recomendado:

Massa de lubrificação de sabão de lítio (massa para todos os fins)

MANUTENÇÃO PERIÓDICA E PEQUENAS REPARAÇÕES

Lubrificação da suspensão traseira

PAU00790

Os pontos de articulação da suspensão traseira devem ser lubrificados nos intervalos especificados na tabela de lubrificação e manutenção periódica.

Lubrificante recomendado:

Massa de lubrificação de dissulfide molibdénio

Verificação da forquilha dianteira

PAU02939

O estado e funcionamento da forquilha dianteira deverão ser verificados como se segue nos intervalos especificados na tabela de lubrificação e manutenção periódica.

Verificação do estado

PW000115



Apoie bem o motociclo para evitar o perigo deste tombar.

Verifique se os tubos internos estão arranhados, danificados ou perdem demasiado óleo em excesso.

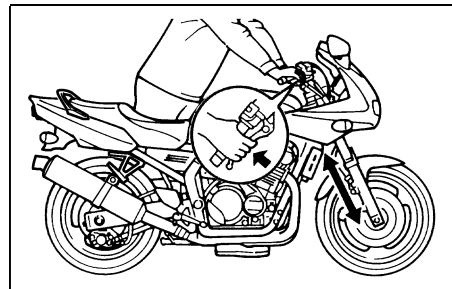

Verificação do funcionamento

1. Coloque o motociclo numa superfície nivelada e segure-o numa posição vertical.
2. Com o travão dianteiro accionado, empurre várias vezes o guiador com força para baixo para verificar se a forquilha dianteira se comprime e recua suavemente.

PC000098

PRECAUÇÃO:

Se encontrar quaisquer danos na forquilha dianteira ou se esta não funcionar devidamente, solicite a um concessionário Yamaha que a verifique ou repare.

Verificação da direcção

PAU00794

Os rolamentos da direcção gastos ou soltos podem provocar situações de perigo. Portanto, o funcionamento da direcção deverá ser verificado do modo que se segue e nos intervalos de tempo especificados na tabela de lubrificação e manutenção periódica.

1. Coloque um cavalete por baixo do motor para elevar a roda dianteira do chão.

PW000115



AVISO

Apoie bem o motociclo para evitar o perigo deste tomar.

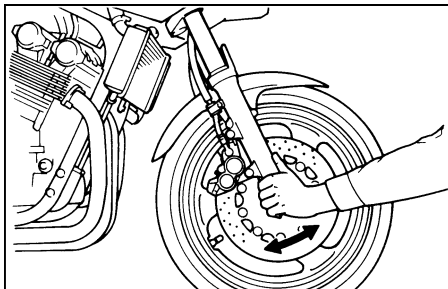

2. Segure as extremidades inferiores das pernas da forquilha dianteira e tente deslocá-las para a frente e para trás. Se sentir alguma folga, solicite a um concessionário Yamaha que verifique e repare a direcção.

Verificação dos rolamentos de roda

PAU01144

Os rolamentos de roda dianteiros e traseiros têm de ser verificados nos intervalos de tempo especificados na tabela de lubrificação e manutenção periódica. Se houver uma folga no cubo da roda ou se a roda não virar suavemente, solicite a um concessionário Yamaha que verifique os rolamentos de roda.

MANUTENÇÃO PERIÓDICA E PEQUENAS REPARAÇÕES

PAU001271

Bateria

Este motociclo está equipado com uma bateria blindada (MF) que não exige qualquer tipo de manutenção. Não é necessário verificar o electrólito ou acrescentar água destilada.

Carregamento da bateria

Solicite a um concessionário Yamaha que carregue a bateria o mais rapidamente possível se lhe parecer descarregada. Não se esqueça de que a bateria tende a descarregar mais rapidamente se o motociclo estiver equipado com acessórios eléctricos opcionais.

PW000116

AVISO

- O electrólito é venenoso e perigoso pois contém ácido sulfúrico, o qual provoca queimaduras graves. Evite o contacto com a pele, os olhos ou o vestuário e proteja sempre os olhos quando trabalhar perto de baterias. Em caso de contacto, efectue os seguintes PRIMEIROS SOCORROS.

- **EXTERNO:** Lave com água abundante.
- **INTERNO:** Beba grandes quantidades de água ou leite e chame imediatamente um médico.
- **OLHOS:** Lave com água durante 15 minutos e procure imediatamente cuidados médicos.
- **As baterias produzem hidrogénio explosivo. Por conseguinte, mantenha a bateria afastada de faíscas, chamas, cigarros, etc. e assegure ventilação suficiente quando a estiver a carregar num espaço fechado.**
- **MANTENHA TODAS AS BATERIAS FORA DO ALCANCE DAS CRIANÇAS.**

Acondicionamento da bateria

1. Caso não pretenda conduzir o motociclo durante mais de um mês, retire a bateria, carregue-a totalmente e coloque-a num local fresco e seco.
2. Caso a bateria fique guardada durante mais de dois meses, verifique-a pelo menos uma vez por mês e, se necessário, carregue-a totalmente.
3. Carregue totalmente a bateria antes de a instalar.

PC000102

PRECAUÇÃO:

- **Mantenha sempre a bateria carregada. Guardar uma bateria descarregada poderá provocar danos permanentes na bateria.**
- **Para carregar uma bateria blindada (MF), é necessário um carregador de baterias especial (tensão constante). A utilização de um carregador de baterias convencional danificará a bateria. Caso não tenha acesso a um carregador de baterias blindadas (MF) solicite a um concessionário Yamaha que carregue a sua bateria.**

MANUTENÇÃO PERIÓDICA E PEQUENAS REPARAÇÕES

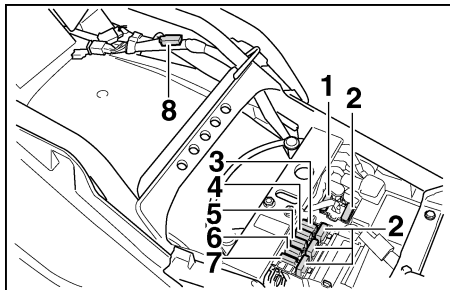

1. Fusível principal
2. Fusível de reserva (× 4)
3. Fusível da ignição
4. Fusível do sistema de sinalização
5. Fusível do farol dianteiro
6. Fusível da ventoinha do radiador
7. Fusível do conta-quilómetros
8. Fusível de perigo

PAU01720*

Substituição dos fusíveis

As caixas de fusíveis situam-se por baixo do assento. (Consulte a página 3-12 para obter instruções relativas aos procedimentos de remoção e instalação do assento.)

Se um fusível estiver queimado, substitua-o do modo seguinte.

1. Rode a chave para “OFF” e desligue o circuito eléctrico em questão.
2. Retire o fusível queimado e instale um novo fusível com a amperagem especificada.

Fusíveis especificados:

Fusível principal:	30 A
Fusível do farol dianteiro:	20 A
Fusível de perigo:	10 A
Fusível da ignição:	20 A
Fusível do sistema de sinalização:	20 A
Fusível do conta-quilómetros:	5 A
Fusível da ventoinha do radiador:	10 A

PC000103

PRECAUÇÃO:

Não utilize um fusível com uma amperagem superior à recomendada para evitar provocar grandes danos no sistema eléctrico e possivelmente um incêndio.

3. Rode a chave para “ON” e ligue o circuito eléctrico em questão para verificar se o dispositivo funciona.
4. Caso o fusível se volte imediatamente a queimar, solicite a um concessionário Yamaha que verifique o sistema eléctrico.

MANUTENÇÃO PERIÓDICA E PEQUENAS REPARAÇÕES

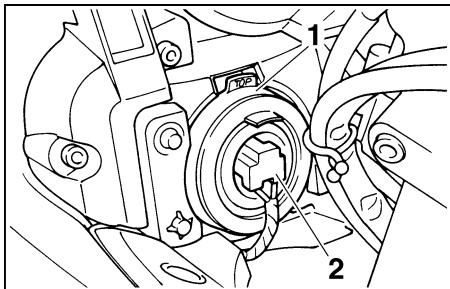

1. Cobertura da lâmpada do farol dianteiro
2. Acoplador do farol dianteiro

PAU00826

Substituição da lâmpada do farol dianteiro

Este motociclo está equipado com uma lâmpada do farol dianteiro de quartzo. Se a lâmpada do farol dianteiro se fundir, substitua-a do modo que se segue.

1. Desligue o acoplador do farol dianteiro e retire a protecção traseira da lâmpada do farol dianteiro.

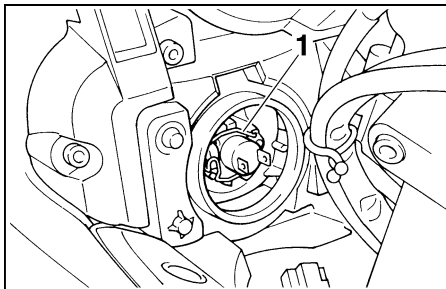

1. Suporte da lâmpada do farol dianteiro
2. Desprenda o suporte da lâmpada do farol dianteiro e retire a lâmpada fundida.

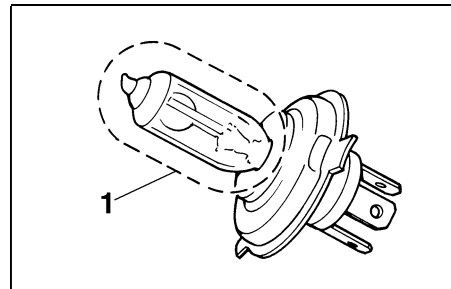

1. Não toque nesta área.

PW000119



AVISO

As lâmpadas do farol dianteiro ficam muito quentes. Por conseguinte, mantenha os produtos inflamáveis afastados de uma lâmpada do farol dianteiro acesa e não toque na lâmpada até esta ter arrefecido.

3. Coloque uma nova lâmpada e fixe-a com o respectivo suporte.

PC000104

PRECAUÇÃO:

Tenha cuidado para não danificar as seguintes peças:

● Lâmpada do farol dianteiro

Não toque na parte em vidro da lâmpada do farol dianteiro para evitar que se suje com óleo, caso contrário a transparência do vidro, a luminosidade da lâmpada e o seu tempo de duração serão adversamente afectados. Limpe minuciosamente quaisquer vestígios de sujidade e marcas de dedos utilizando um pano humedecido com álcool ou diluente.

● Lente do farol dianteiro

- Não cole nenhum tipo de película colorida nem autocolantes na lente do farol dianteiro.
- Não utilize uma lâmpada do farol dianteiro com um consumo em watts superior ao especificado.

4. Instale a protecção traseira da lâmpada e ligue o acoplador.
5. Se necessário, solicite a um concessionário Yamaha que ajuste o feixe do farol dianteiro.

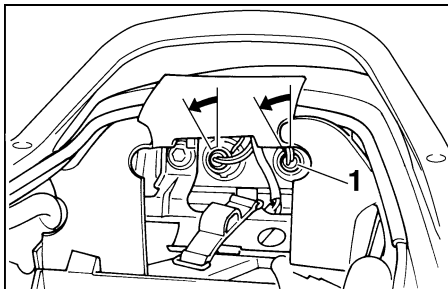

1. Receptáculo

PAU00858

Substituição da lâmpada da luz do travão/farolim traseiro

1. Retire o assento. (Consulte a página 3-12 para obter instruções relativas aos procedimentos de remoção e instalação do assento.)
2. Retire jogo de ferramentas do proprietário.
3. Retire o receptáculo (em conjunto com a lâmpada) rodando-o no sentido contrário ao dos ponteiros do relógio.
4. Retire a lâmpada defeituosa empurrando-a para dentro e rodando-a no sentido contrário ao dos ponteiros do relógio.

5. Introduza uma lâmpada nova no receptáculo, empurre-a para dentro e rode-a no sentido dos ponteiros do relógio até esta parar.
6. Instale o receptáculo (em conjunto com a lâmpada) rodando-o no sentido dos ponteiros do relógio.
7. Instale o jogo de ferramentas do proprietário.
8. Instale o assento.

MANUTENÇÃO PERIÓDICA E PEQUENAS REPARAÇÕES

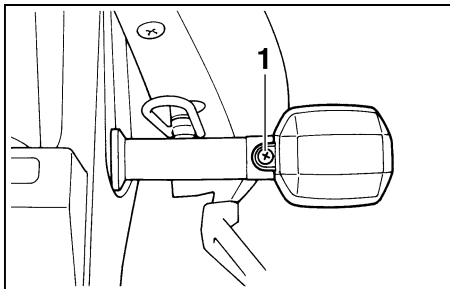

1. Parafuso

PAU01095

Substituição de uma lâmpada do sinal de mudança de direção

1. Retire a lente do sinal de mudança de direção removendo o respectivo parafuso.
2. Retire a lâmpada defeituosa empurrando-a para dentro e rodando-a no sentido contrário ao dos ponteiros do relógio.
3. Introduza uma lâmpada nova no receptáculo, empurre-a para dentro e rode-a no sentido dos ponteiros do relógio até que pare.
4. Instale a lente colocando o respectivo parafuso.

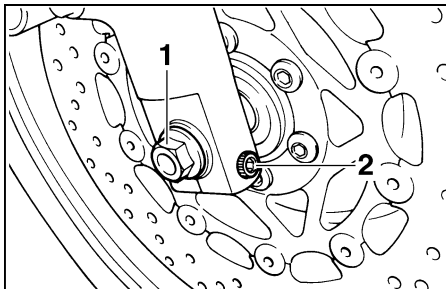

1. Eixo da roda
2. Cavilha de aperto do eixo da roda dianteira

PAU03560

Roda dianteira

Remoção da roda dianteira

PW000122



AVISO

- É aconselhável ser um concessionário Yamaha a fazer a manutenção à roda.
- Apoie bem o motociclo para que não haja o perigo deste tombar.

1. Coloque o motociclo no cavalete central.
2. Desaperte a cavilha de aperto do eixo da roda dianteira, seguida do eixo da roda e das cavilhas da pinça do travão.

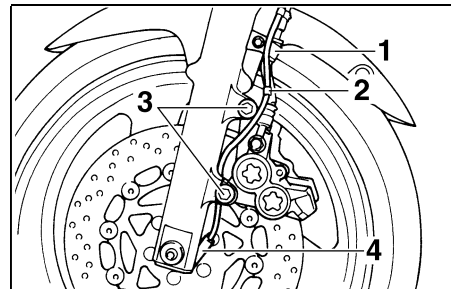

1. Prendedor do tubo do travão
2. Fixador de plástico
3. Cavilha da pinça (x 2)
4. Sensor de velocidade

3. Retire os prendedores do tubo do travão retirando as cavilhas.
4. Retire as pinças do travão retirando as cavilhas.

PCA00047

PRECAUÇÃO:

Não puxe a alavanca do travão depois de retirar a pinça do travão, caso contrário as pastilhas do travão serão forçadas a fechar.

MANUTENÇÃO PERIÓDICA E PEQUENAS REPARAÇÕES

5. Retire o fixador de plástico do fio do sensor de velocidade e o tubo do travão em simultâneo.
6. Enquanto segura o sensor de velocidade, puxe o eixo da roda para fora e retire a roda.

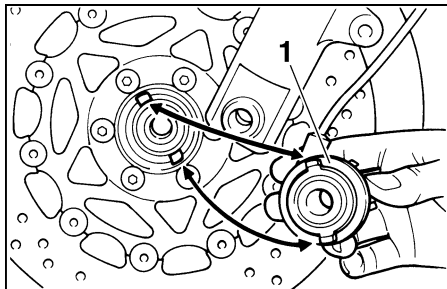

1. Sensor de velocidade

PAU01309*

Instalação da roda dianteira

1. Levante a roda entre as pernas da forquilha.
2. Instale o sensor de velocidade no cubo da roda.

NOTA:

Certifique-se de que os prolongamentos no rotor do sensor de velocidade estão alinhados com os cortes no cubo da roda e de que a fenda no sensor de velocidade encaixa sobre o retentor na perna da forquilha.

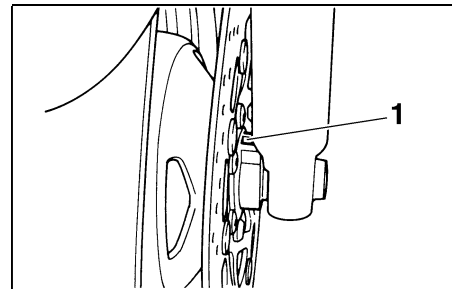

1. Retentor do sensor de velocidade

3. Introduza o eixo da roda.
4. Desça a roda dianteira de modo a que fique apoiada no solo.
5. Exerça força no sentido descendente sobre o guiador várias vezes para verificar se a forquilha está a funcionar devidamente.
6. Instale as pinças do travão colocando as respectivas cavilhas.

NOTA:

Certifique-se de que existe espaço suficiente entre as pastilhas do travão antes de instalar as pinças nos discos do travão.

7. Instale os prendedores do tubo do travão colocando as respectivas cavilhas.

MANUTENÇÃO PERIÓDICA E PEQUENAS REPARAÇÕES

8. Una o fio do sensor de velocidade e o tubo do travão com o fixador plástico.
9. Aperte o eixo da roda, a cavilha de aperto do eixo da roda dianteira e as cavilhas da pinça do travão de acordo com os binários especificados.

Binários de aperto:

Eixo da roda:

67 Nm (6,7 m·kg)

Cavilha de aperto do eixo da roda dianteira:

20 Nm (2,0 m·kg)

Cavilha da pinça do travão:

40 Nm (4,0 m·kg)

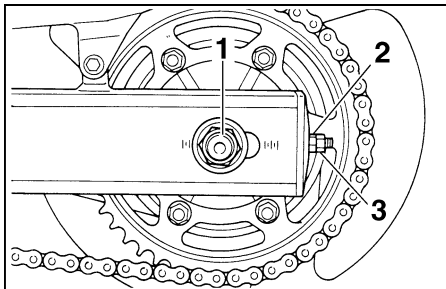

1. Porca do eixo
2. Porca ajustadora da folga da corrente de transmissão
3. Contraporca

PAU01318*

Roda traseira

Remoção da roda traseira

PW000122



AVISO

- É aconselhável ser um concessionário Yamaha a fazer a manutenção à roda.
- Apoie bem o motociclo para que não haja o perigo deste tombar.

1. Desaperte a porca do eixo e as cavilhas da pinça do travão.

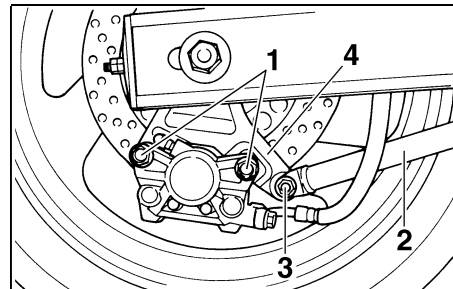

1. Cavilha da pinça do travão (× 2)
2. Tirante de binário do travão
3. Porca do tirante de binário do travão
4. Braço da pinça do travão

2. Desligue o tirante de binário do travão do braço da pinça do travão retirando a porca e a cavilha.
3. Coloque o motociclo no cavalete central.
4. Retire a porca do eixo e a pinça do travão retirando as respectivas cavilhas.
5. Desaperte a contraporca e a porca ajustadora da correia de transmissão em ambos os lados do braço oscilante.
6. Empurre a roda para a frente e retire a corrente de transmissão do carreto traseiro.

MANUTENÇÃO PERIÓDICA E PEQUENAS REPARAÇÕES

NOTA:

A corrente de transmissão não precisa de ser desmontada para remover e instalar a roda traseira.

7. Apoiando o braço da pinça do travão, puxe o eixo da roda para fora.
8. Retire a roda.

PCA00048

PRECAUÇÃO:

Não accione o travão depois da roda ter sido retirada juntamente com o disco do travão, caso contrário as pastilhas do travão serão forçadas a fechar.

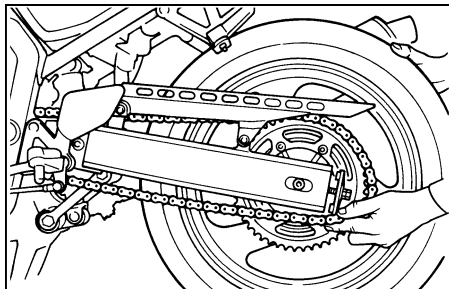

PAU01317

Instalação da roda traseira

1. Introduza o eixo da roda através do braço da pinça do travão e da roda a partir do lado esquerdo.
2. Instale a corrente de transmissão no carreto traseiro, e depois ajuste a folga da corrente de transmissão. (Consulte a página 6-28 para obter instruções relativas aos procedimentos de ajuste da folga da corrente de transmissão.)
3. Ligue o tirante de binário do travão ao braço da pinça do travão colocando a cavilha e a porca.
4. Instale a pinça do travão colocando as respectivas cavilhas.

NOTA:

Certifique-se de que existe espaço suficiente entre as pastilhas do travão antes de instalar a pinça do travão no disco do mesmo.

5. Retire o motociclo do cavalete central de modo a que a roda traseira fique no solo.
6. Aperte a porca do eixo, as cavilhas da pinça do travão e a porca do tirante de binário do travão de acordo com os binários especificados.

Binários de aperto:

Porca do eixo:

117 Nm (11,7 m·kg)

Cavilha da pinça do travão:

40 Nm (4,0 m·kg)

Porca do tirante de binário do travão:

23 Nm (2,3 m·kg)

MANUTENÇÃO PERIÓDICA E PEQUENAS REPARAÇÕES

PAU03087

Detecção e resolução de problemas

Embora os motocicletos Yamaha sejam submetidos a uma inspeção minuciosa antes do envio da fábrica, poderão ocorrer alguns problemas durante a sua utilização. Qualquer problema nos sistemas de combustível, compressão ou ignição, por exemplo, poderão provocar um fraco arranque e perda de potência.

As seguintes tabelas de detecção e resolução de problemas apresentam procedimentos fáceis e rápidos para verificar você mesmo estes sistemas vitais. No entanto, caso o seu motociclo precise de qualquer reparação, leve-o a um concessionário Yamaha, cujos técnicos habilitados possuem as ferramentas, experiência e conhecimentos necessários para assistir devidamente o motociclo.

Utilize apenas peças sobresselentes genuínas da Yamaha. As peças não originais poderão parecer-se com as da Yamaha, mas são frequentemente inferiores, possuem um tempo de duração mais curto e podem levar a despesas de reparação elevadas.

MANUTENÇÃO PERIÓDICA E PEQUENAS REPARAÇÕES

PAU002990

Tabelas de detecção e resolução de problemas

Problemas no arranque ou fraco desempenho do motor

PW000125



AVISO

Mantenha afastado de chamas desprotegidas e não fume enquanto estiver a verificar ou a trabalhar no sistema de combustível.

1. Combustível

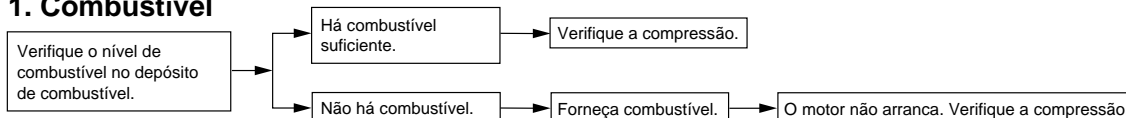

2. Compressão

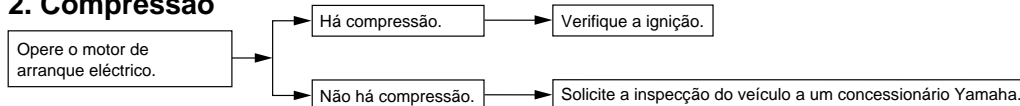

3. Ignição

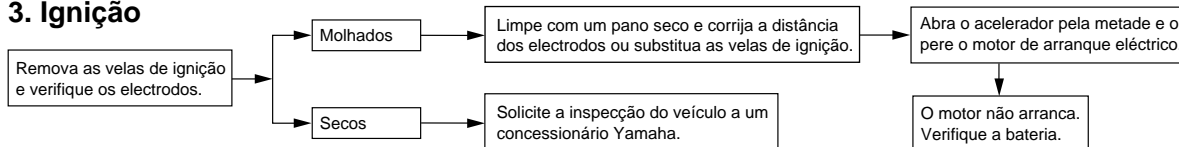

4. Bateria

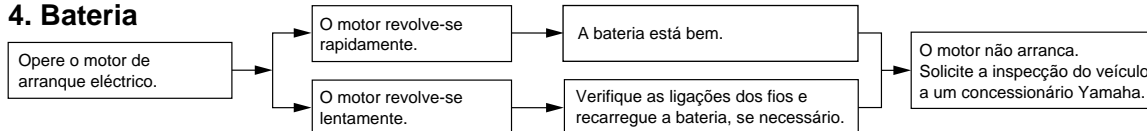

MANUTENÇÃO PERIÓDICA E PEQUENAS REPARAÇÕES

Sobreaquecimento do motor

PW000070

AVISO

- Não retire a tampa do radiador enquanto o motor e o radiador estiverem quentes. O fluido muito quente e o vapor podem ser expelidos sob pressão, podendo provocar graves ferimentos. Certifique-se de que aguarda até que o motor tenha arrefecido.
- Depois de retirar o parafuso retentor da tampa do radiador, coloque um pedaço de pano espesso, tal como uma toalha, sobre a tampa do radiador, e depois rode lentamente a tampa no sentido contrário ao dos ponteiros do relógio até esta parar para permitir o escape de qualquer pressão residual. Quando o ruído sibilante parar, prima a tampa enquanto a roda no sentido contrário ao dos ponteiros do relógio e, de seguida, retire a tampa.

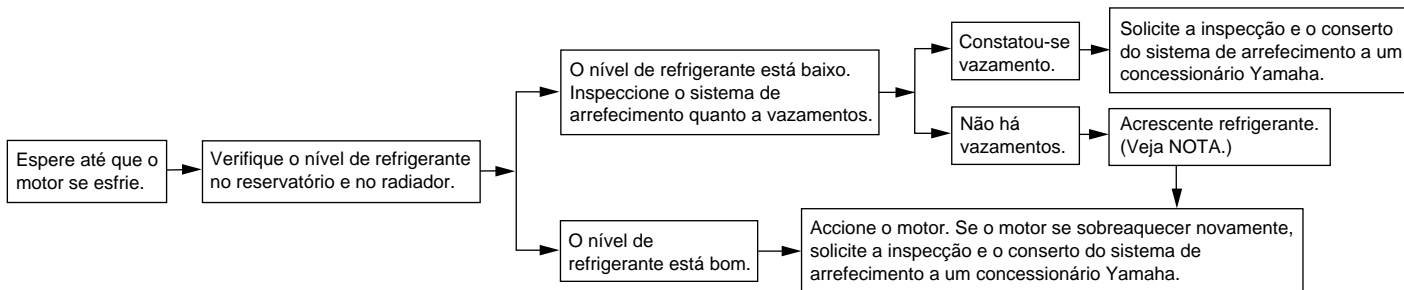

NOTA:

Caso não tenha líquido refrigerante, pode utilizar temporariamente água da torneira, desde que seja substituída pelo líquido refrigerante recomendado logo que possível.

CUIDADOS E ARMAZENAGEM DO MOTOCICLO

Cuidados	7-1
Armazenagem	7-4

Cuidados

Embora a concepção aberta de um motociclo revele o encanto da tecnologia, torna-o também mais vulnerável. Poderá desenvolver-se ferrugem e corrosão mesmo que sejam utilizados componentes de alta qualidade. Embora um tubo de escape enferrujado possa passar despercebido num carro, este influencia negativamente o aspecto geral de um motociclo. Um cuidado frequente e adequado não só vai ao encontro dos termos da garantia, como também influencia na manutenção de um bom aspecto do seu motociclo, aumentando o tempo de vida e optimizando o desempenho.

Antes da limpeza

1. Tape a saída do silencioso com um saco de plástico depois do motor ter arrefecido.
2. Certifique-se de que todas as tampas e coberturas, assim como todos os acopladores e conectores eléctricos, incluindo as tampas da vela de ignição, estão bem fixos.
3. Retire a sujidade extremamente entranhada, como por exemplo óleo queimado no cárter, com um desengordurante e uma escova, mas nunca aplique este tipo de produto nos vedantes, anilhas, carretos, corrente de transmissão e eixos da roda. Enxágue sempre a sujidade e o desengordurante com água.

Limpeza

PCA00010

PRECAUÇÃO:

- Evite utilizar agentes de limpeza das rodas demasiado ácidos, especialmente em rodas de raio. Se este tipo de produtos for utilizado em sujidade de difícil remoção, não deixe o agente de limpeza sobre a área afectada durante mais tempo do que o recomendado. Além disso, enxágue minuciosamente a área com água, seque-a imediatamente e aplique um spray anti-corrosão.
- Uma limpeza inadequada poderá danificar os pára-ventos, capotas, painéis e outras peças plásticas. Utilize um pano ou esponja macia limpa com um detergente suave e água para limpar os plásticos.

CUIDADOS E ARMAZENAGEM DO MOTOCICLO

- Não utilize nenhum produto químico forte nas peças em plástico. Evite utilizar panos ou esponjas que tenham estado em contacto com produtos de limpeza fortes ou abrasivos, solvente ou diluente, combustível (gasolina), produtos antiferrugem ou de remoção da ferrugem, líquido do travão, anti-congelante ou electrólito.
- Não utilize lavagem de alta pressão nem a vapor uma vez que estas podem provocar a infiltração de água e deterioração nas áreas seguintes: vedantes (dos rolamentos da roda e do braço oscilante, forquilha e travões), componentes eléctricos (acopladores, conectores, instrumentos, interruptores e luzes), tubos de respiração e ventoinhas.

- Para motocicletas equipadas com um pára-vento: não utilize agentes de limpeza fortes ou esponjas duras pois estes causarão embaciamento ou arranhões. Alguns compostos de limpeza para plásticos podem deixar riscos no pára-vento. Teste o produto numa pequena parte oculta do pára-vento para se assegurar que não deixa ficar marcas. Se o pára-vento ficar riscado, utilize um composto de polimento de qualidade para plástico após a lavagem.

Após a utilização normal

Retire a sujidade com água morna, um detergente suave e uma esponja macia limpa e, finalmente enxagúe totalmente com água limpa. Utilize uma escova de dentes ou uma escova para limpar garrafas nas áreas de difícil acesso. A sujidade de difícil remoção e os insectos serão facilmente removidos se a área for coberta por um pano húmido durante alguns minutos antes de fazer a limpeza.

Após a condução do veículo à chuva, perto do mar ou em estradas nas quais foi espalhado sal

Uma vez que o sal do mar ou o sal espalhado nas estradas durante o Inverno é extremamente corrosivo quando misturado com água, realize os passos a seguir explicados após cada viagem à chuva, perto do mar ou em estradas nas quais foi espalhado sal.

NOTA: _____

O sal espalhado nas estradas durante o Inverno, poderá permanecer no piso até à Primavera.

1. Limpe o motociclo com água fria e um detergente suave, depois do motor ter arrefecido.

CUIDADOS E ARMAZENAGEM DO MOTOCICLO

PCA00012

PRECAUÇÃO:

Não utilize água morna pois esta aumenta a acção corrosiva do sal.

2. Aplique um spray anti-corrosão em todas as superfícies metálicas, incluindo as cromadas e niqueladas, para evitar a corrosão.

Após a limpeza

1. Seque o motociclo com uma camurça ou um pano absorvente.
2. Seque imediatamente a corrente de transmissão e lubrifique-a para evitar que enferruje.
3. Utilize um produto de polir crómio para dar brilho a peças de crómio, alumínio e aço inoxidável, incluindo o sistema de escape. (Mesmo a descoloração dos sistemas de escape em aço inoxidável induzida termicamente pode ser removida através de polimento.)
4. Para evitar a corrosão, é recomendada a aplicação de um spray anti-corrosão em todas as superfícies metálicas, incluindo as cromadas e niqueladas.
5. Utilize um óleo em spray como agente de limpeza universal para remover qualquer sujidade remanescente.
6. Retoque pequenos danos na pintura provocados por pedras, etc.
7. Encere todas as superfícies pintadas.
8. Deixe o motociclo secar completamente antes de o armazenar ou tapar.

PWA00001

AVISO

- **Certifique-se de que não existe óleo ou cera nos travões ou nos pneus. Caso necessário, limpe os discos do travão e os revestimentos do travão com um agente de limpeza de discos do travão normal ou acetona, e lave os pneus com água morna e um detergente suave.**
 - **Antes de conduzir o motociclo teste o desempenho dos travões e o comportamento nas curvas.**
-

CUIDADOS E ARMAZENAGEM DO MOTOCICLO

PCA00013

PRECAUÇÃO:

- Aplique óleo em spray ou cera com moderação e certifique-se de que limpa qualquer excesso.
- Nunca aplique óleo ou cera em peças de borracha e plástico, trate-as com um produto de tratamento adequado.
- Evite utilizar compostos de polimento abrasivos pois estes desgastariam a pintura.

NOTA:

Consulte um concessionário Yamaha para obter conselhos sobre quais os produtos a utilizar.

Armazenagem

Curto prazo

Armazene sempre o seu motociclo num local fresco e seco e, se necessário, utilize uma cobertura porosa para o proteger do pó.

PCA00014

PRECAUÇÃO:

- Guardar o motociclo num compartimento com fraca ventilação ou tapá-lo com um oleado, enquanto este se encontra ainda molhado, permitirá a infiltração de água e humidade o que provocará o aparecimento de ferrugem.
- Para prevenir a corrosão, evite caves húmidas, estábulos (devido à presença de amónia) e áreas onde estejam armazenados químicos fortes.

Longo prazo

Antes de armazenar o seu motociclo durante vários meses:

1. Siga todas as instruções referidas na secção “Cuidados” deste capítulo.
2. Para motociclos equipados com uma torneira de combustível com posição de fecho (“OFF”), coloque a torneira nesta posição.
3. Drene o depósito de nível constante desapertando a cavilha de drenagem, o que evitará a acumulação de resíduos de combustível. Verta o combustível drenado no depósito de combustível.
4. Encha o depósito de combustível e adicione estabilizador de combustível (se disponível) para evita que o depósito enferruge e que o combustível se deteriore.
5. Execute os passos que se seguem para proteger os cilindros, os anéis do pistão, etc. da corrosão.
 - a. Retire as tampas das velas de ignição e as velas.
 - b. Verta uma colher de chá de óleo do motor na cavidade de cada uma das velas de ignição.

CUIDADOS E ARMAZENAGEM DO MOTOCICLO

- c. Coloque as tampas das velas de ignição nas respectivas velas, e coloque as velas na cabeça de cilindros de modo a que os eléctrodos fiquem ligados à terra. (Isto limitará a produção de faíscas durante o passo seguinte.)
 - d. Coloque várias vezes o motor em funcionamento utilizando o motor de arranque. (Esta acção revestirá as paredes do cilindro com óleo.)
 - e. Retire as tampas das velas de ignição e, de seguida, instale as velas de ignição e as respectivas tampas.
8. Tape a saída do silencioso com um saco de plástico para evitar a entrada de humidade.
 9. Retire a bateria e carregue-a totalmente. Guarde-a num local fresco e seco e carregue-a uma vez por mês. Não guarde a bateria num local excessivamente frio ou quente (temperatura inferior a 0 °C ou superior a 30 °C). Para obter mais informações relativamente ao acondicionamento da bateria, consulte a página 6-35.

PWA00003



AVISO

Para evitar danos ou ferimentos provocados por faíscas, certifique-se de que liga os eléctrodos da vela de ignição à terra enquanto liga o motor.

6. Lubrifique todos os cabos de controlo e pontos articulados de todas as alavancas e pedais assim como do descanso lateral/cavalete central.
7. Verifique e, se necessário, corrija a pressão de ar do pneu, e finalmente levante o motociclo de modo a que ambas as rodas fiquem fora do solo. Como alternativa, rode um pouco as rodas todos os meses para evitar que os pneus se degradem.

NOTA: _____

Antes de armazenar o motociclo, deverá fazer todas as reparações necessárias.

Especificações 8-1

Especificações

Modelo	FZS600/FZS600SP
Dimensões	
Comprimento total	2.080 mm (excepto para a N, SF) 2.175 mm (para a N, SF)
Largura total	710 mm
Altura total	1.170 mm
Altura do assento	790 mm
Distância entre os eixos	1.415 mm
Distância mínima do chão	130 mm
Raio mínimo de viragem	2.900 mm
Peso básico (com os depósitos de óleo e de combustível cheios)	210 kg
Motor	
Tipo	4 tempos, arrefecido a líquido, DOHC
Disposição do cilindro	4 cilindros paralelos inclinados para a frente
Cilindrada	599 cm ³
Diametro × curso	62,0 × 49,6 mm
Relação de compressão	12:1
Sistema de arranque	Motor de arranque eléctrico
Sistema de lubrificação	Cárter em banho de óleo

Óleo de motor

Tipo

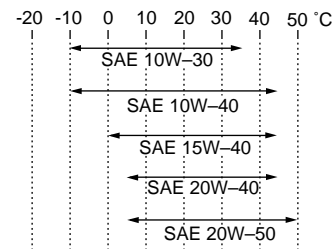

Classificação do óleo de motor recomendado

Serviço API SE, SF, SG ou maior

PRECAUÇÃO:

Certifique-se de utilizar óleos de motor que não contêm modificadores antifricção. Óleos de motor para automóveis de passageiros (frequentemente com o rótulo “Energy Conserving”) contêm aditivos antifricção que irão causar o deslizamento da embraiagem e/ou da embraiagem do motor de arranque, resultando em redução da vida útil do componente e desempenho insatisfatório do motor.

Quantidade

Sem substituição do cartucho do filtro de óleo	2,5 L
Com substituição do cartucho do filtro de óleo	2,7 L
Quantidade total (motor seco)	3,5 L

Capacidade do sistema de refrigeração (volume total)

1,95 L

Filtro de ar

Elemento do tipo seco

Combustível

Tipo

Gasolina normal sem chumbos

Capacidade do depósito

20 L

Volume da reserva

3,5 L

Carburador

Fabricante

MIKUNI

Modelo × quantidade

BSR33 × 4

Vela de ignição

Fabricante/tipo

Excepto para a D, F

NGK / CR8E, CR9E ou
DENSO / U24ESR-N, U27ESR-N

Para a D, F

NGK / CR7E, CR8E, CR9E ou
DENSO / U22ESR-N,
U24ESR-N, U27ESR-N

Folga

0,7–0,8 mm

Tipo de embraiagem

Húmida, multidisco

Transmissão

Sistema primário de redução

Engrenagem de dentes

Relação primária de redução

1,708

Sistema secundário de redução

Transmissão de corrente

Relação secundária de redução

3,200

Número de dentes da corrente articulada de transmissão (dianteira/traseira)

48/15

Tipo de transmissão

6 velocidades de engrenagem constante

Operação

Com o pé esquerdo

Relação das velocidades

1.^a 2,8462.^a 1,9473.^a 1,5454.^a 1,3335.^a 1,1906.^a 1,074**Quadro**

Tipo de quadro

Duplo berço

Ângulo de avanço

24°

Cauda

88 mm

ESPECIFICAÇÕES

Pneus

Dianteiro

Tipo	Sem câmara de ar
Dimensão	110 / 70 ZR17 (54 W)
Fabricante/modelo	Bridgestone / BT-57F Dunlop / D207F

Traseiro

Tipo	Sem câmara de ar
Dimensão	160 / 60 ZR17 (69 W)
Fabricante/modelo	Bridgestone / BT-57R Dunlop / D207J

Carga máxima* 187 kg

Pressão de ar do pneu
(medida em pneus frios)

Até 90 kg*

Dianteiro	225 kPa (2,25 kg/cm ² , 2,25 bar)
Traseiro	250 kPa (2,50 kg/cm ² , 2,50 bar)

90 kg—carga
máxima*

Dianteiro	225 kPa (2,25 kg/cm ² , 2,25 bar)
Traseiro	290 kPa (2,90 kg/cm ² , 2,90 bar)

Condução a grande
velocidade

Dianteiro	225 kPa (2,25 kg/cm ² , 2,25 bar)
Traseiro	290 kPa (2,90 kg/cm ² , 2,90 bar)

* Peso total de condutor, passageiro, carga e acessórios

Rodas

Dianteiro

Tipo	Rodas de liga
Dimensão	17 × MT 3,00

Traseiro

Tipo	Rodas de liga
Dimensão	17 × MT 5,00

Travão

Dianteiro

Tipo	Travão de disco duplo
Operação	Com a mão direita
Fluido	DOT 4

Traseiro

Tipo	Travão de disco simples
Operação	Com o pé direito
Fluido	DOT 4

Suspensão

Dianteiro

Forquilha telescópica

Traseiro

Braço oscilante (suspensão em cadeia)

Mola/amortecedor choques

Dianteiro	Mola helicoidal / amortecedor a óleo
Traseiro	Mola helicoidal / amortecedor de óleo-gás

Curso da roda

Dianteiro	120 mm
Traseiro	120 mm

Sistema eléctrico

Systema de ignição	T.C.I. (digital)
Systema de carregamento	
Modelo	Magnetodínamo AC
Saída padrão	14 V, 18 A 5.000 rpm

Bateria

Modelo	GT12B-4
Voltagem, capacidade	12 V, 10 Ah

Tipo de farol

Lâmpada de quartzo (halogénea)

Voltagem/wattagem × quantidade das lâmpadas

Farol	12 V, 60/55 W × 1
	12 V, 55 W × 1
Luz auxiliar	12 V, 5 W × 1
Farolim/travão de trás	12 V, 5/21 W × 2
Sinal luminoso de mudança de direcção	12 V, 21 W × 4

Iluminação do contador

12 V, 2 W × 3

Indicador luminoso de ponto morto

14 V, 1,4 W × 1

Indicador luminoso de máximos

14 V, 1,4 W × 1

Luz de advertência do nível de óleo

14 V, 1,4 W × 1

Indicador luminoso mudança de direcção

14 V, 1,4 W × 2

Luz de advertência do nível de combustível

12 V, 2 W × 1

Luz de advertência da temperatura do refrigerante

LED

Fusíveis

Fusível principal	30 A
Fusível do farol dianteiro	20 A
Fusível do sistema de sinalização	20 A
Fusível da ignição	20 A
Fusível do ventoinha do radiador	10 A
Fusível de perigo	10 A
Fusível do conta-quilómetros	5 A

INFORMAÇÕES PARA O CONSUMIDOR

Números de identificação	9-1
Número de identificação da chave	9-1
Número de identificação do veículo	9-1
Etiqueta do modelo	9-2

Números de identificação

Registe o número de identificação da chave, o número de identificação do veículo e a informação da etiqueta do modelo nos espaços fornecidos a seguir para que sirvam de auxiliares sempre que encomende peças sobresselentes a um concessionário Yamaha ou para referência caso o veículo seja roubado.

PAU02944

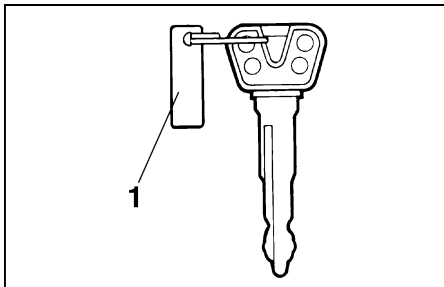

1. Número de identificação da chave

PAU01041

Número de identificação da chave

O número de identificação da chave está gravado na respectiva etiqueta. Registe este número no espaço fornecido para esse efeito neste manual e utilize-o como referência para quando encomendar uma nova chave.

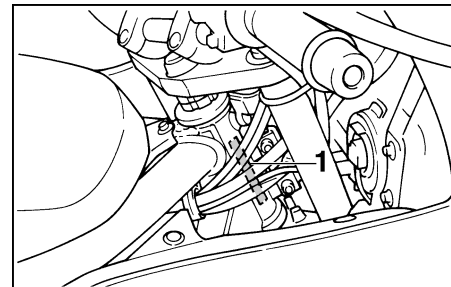

1. Número de identificação do veículo

PAU01043

Número de identificação do veículo

O número de identificação do veículo está gravado no tubo dianteiro da direcção. Registe este número no espaço fornecido para esse efeito neste manual.

NOTA: _____

O número de identificação do veículo é utilizado para identificar o seu motociclo e pode ser utilizado para registá-lo na direcção-geral de viação da sua área.

1. NÚMERO DE IDENTIFICAÇÃO DA CHAVE:

2. NÚMERO DE IDENTIFICAÇÃO DO VEÍCULO:

3. INFORMAÇÃO DA ETIQUETA DO MODELO:

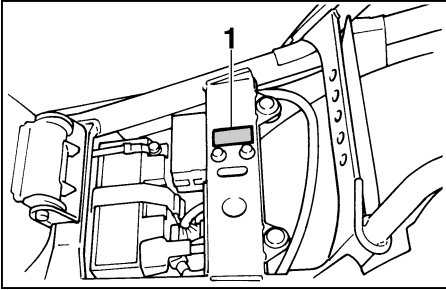

1. Etiqueta do modelo

PAU03171

Etiqueta do modelo

A etiqueta do modelo está colocada no chassi por baixo do assento do passageiro. (Consulte a página 3-12 para obter instruções relativas aos procedimentos de remoção e instalação do assento.) Registe a informação constante nesta etiqueta no espaço providenciado para esse efeito neste manual. Esta informação será necessária para encomendar peças sobresselentes a um concessionário Yamaha.

ÍNDICE REMISSIVO

A

Alarme antifurto	3-6
Alavanca da embraiagem	3-8
Alavanca da embraiagem, ajuste da folga	6-24
Alavanca do motor de arranque (afogador)	3-12
Alavanca do travão	3-9
Alavancas do travão e da embraiagem, verificação e lubrificação	6-32
Amortecedor de choques com mola, ajuste	3-14
Armazenagem	7-4
Assento	3-12

B

Bagagem, prendedores da correia	3-15
Bateria	6-35

C

Cabos, verificação e lubrificação	6-30
Carburadores, ajuste	6-19
Cavalete central e descanso lateral, verificação e lubrificação	6-32
Combustível	3-11
Compartimento de armazenagem	3-13
Consumo de combustível, sugestões para a redução	5-4
Corrente de transmissão, lubrificação	6-29
Cuidados	7-1

D

Descanso lateral	3-15
Deteção e resolução de problemas	6-43

Direcção, verificação	6-34
Dispositivo de auto-diagnóstico	3-5

E

Especificações	8-1
Estacionamento	5-5
Etiqueta do modelo	9-2

F

Filtro de ar	6-17
Folga da corrente de transmissão	6-28
Ajuste	6-29
Verificação	6-28
Folga das válvulas, ajuste	6-20
Folga do cabo do acelerador, ajuste	6-20
Forquilha dianteira, ajuste	3-13
Forquilha dianteira, verificação	6-33
Fusíveis, substituição	6-36

I

Indicador de combustível	3-6
Indicadores luminosos de mudança de direcção	3-3
Indicadores luminosos e luzes de advertência	3-3
Indicador luminoso de máximos	3-3
Indicador luminoso de ponto morto	3-3
Informações de segurança	1-1
Interruptor da buzina	3-7
Interruptor da luz do travão traseiro, ajuste	6-26
Interruptor das luzes	3-8
Interruptor de arranque	3-8
Interruptor de farol alto/baixo	3-7

Interruptor de paragem do motor	3-8
Interruptor de perigo	3-7
Interruptor de ultrapassagem	3-7
Interruptor do sinal de mudança de direcção	3-7
Interruptores do guiador	3-7
Interruptor principal/bloqueio da direcção	3-1

J

Jogo de ferramentas	6-1
---------------------------	-----

L

Lâmpada da luz do travão/farolim traseiro, substituição	6-38
Lâmpada do farol dianteiro, substituição	6-37
Lâmpada do sinal de mudança de direcção, substituição	6-39
Líquido do travão, mudança	6-28
Líquido refrigerante	6-12
Verificação	6-12
Localização das peças	2-1
Luz de advertência da temperatura do refrigerante	3-3
Luz de advertência do nível de combustível	3-4
Luz de advertência do nível de óleo	3-3

M

Módulo de velocímetro	3-4
Motor, arranque a frio	5-1
Motor, arranque a quente	5-3
Mudança de velocidades	5-3

N

- Nível de líquido do travão, verificação ... 6-27
- Número de identificação da chave..... 9-1
- Número de identificação do veículo..... 9-1
- Números de identificação 9-1

O

- Óleo do motor e cartucho do filtro de óleo 6-9

P

- Painéis, remoção e instalação..... 6-5
- Pastilhas do travão, verificação 6-26
- Pedais do travão e de mudança de velocidades, verificação e lubrificação..... 6-31
- Pedal de mudança de velocidades 3-9
- Pedal do travão 3-9
- Pedal do travão, ajuste da posição 6-25
- Pneus 6-21
- Pontos de mudança de velocidade recomendados (apenas para a Suíça)... 5-4
- Punho e cabo do acelerador, verificação e lubrificação 6-31

R

- Roda (frente) 6-39
 - Instalação 6-40
 - Remoção 6-39
- Rodagem de amaciamento do motor..... 5-4
- Rodas..... 6-24
- Roda (traseira) 6-41
 - Instalação 6-42
 - Remoção 6-41

- Rolamentos de roda, verificação 6-34

S

- Sistema de corte do circuito de ignição . 3-16
- Suspensão (traseira), lubrificação 6-33

T

- Tabela de lubrificação e manutenção
 - periódica 6-2
 - Substituição 6-13
- Tabelas de detecção e resolução de problemas..... 6-44
- Tampa do depósito de combustível..... 3-10
- Taquímetro 3-5
- Tube de respiração do depósito de combustível 3-11

V

- Velas de ignição, verificação 6-7
- Velocidade de ralenti do motor 6-19
- Verificações prévias à condução 4-1



IMPRESSO EM PAPEL RECICLADO

PRINTED IN JAPAN
2000-6-0.3×3 CR
(P)