



OWNER'S MANUAL  
MANUEL DU PROPRIETAIRE  
MANUAL DEL PROPIETARIO

***BLASTER***  
**YFS200P**

5KJ-28199-62



## INTRODUCTION

Congratulations on your purchase of the Yamaha YFS200. It represents the result of many years of Yamaha experience in the production of fine sporting, touring, and pacesetting racing machines. With the purchase of this Yamaha, you can now appreciate the high degree of craftsmanship and reliability that have made Yamaha a leader in these fields.

This manual will provide you with a good basic understanding of the features and operation of this machine. **This manual includes important safety information. It provides information about special techniques and skills necessary to ride your machine.** It also includes basic maintenance and inspection procedures. If you have any questions regarding the operation or maintenance of your machine, please consult a Yamaha dealer.

## INTRODUCTION

Félicitations pour l'achat du YFS200 de Yamaha. Ce modèle représente le fruit de nombreuses années d'expérience Yamaha dans la production de véhicules de sport, de tourisme et de course. Ce véhicule permettra à son pilote de pleinement apprécier la perfection technique et la fiabilité qui ont fait de Yamaha un leader dans ces domaines.

Ce manuel apporte une meilleure compréhension des caractéristiques et du fonctionnement du véhicule. **Le manuel donne en outre des conseils importants relatifs à la sécurité. Il informe sur les compétences et techniques particulières indispensables au pilotage du véhicule.** Ce manuel explique également les procédés d'inspection et d'entretien élémentaires. Les concessionnaires Yamaha sont au service de leur clientèle et répondront à toute question concernant le fonctionnement ou l'entretien de ce véhicule.

## INTRODUCCION

Le felicitamos por su compra de la Yamaha YFS200. Representa el resultado de muchos años de experiencia de Yamaha en la producción de excelentes motos deportivas y de turismo, y de máquinas de competición que marcan el ritmo de las carreras. Con la compra de esta Yamaha, podrá apreciar el alto grado de perfección técnica y fiabilidad que han convertido a Yamaha en el líder de estos campos.

El presente manual le proporcionará un buen conocimiento básico de las características y el manejo de la máquina. **También contiene indicaciones importantes acerca de la seguridad y aporta información sobre las técnicas y habilidades especiales necesarias para conducir la máquina,** así como los procedimientos básicos de mantenimiento e inspección. Si tiene alguna duda respecto al mantenimiento o manejo de la máquina, consulte a su concesionario Yamaha.

**AN IMPORTANT SAFETY MESSAGE:**

- READ THIS MANUAL COMPLETELY BEFORE OPERATING YOUR MACHINE. MAKE SURE YOU UNDERSTAND ALL INSTRUCTIONS.
- PAY CLOSE ATTENTION TO THE WARNING AND CAUTION LABELS ON THE MACHINE.
- THIS ATV, AND ANY OTHER ATV OVER 90cc, SHOULD NOT BE RIDDEN BY ANYONE UNDER 16 YEARS OF AGE.
- THIS ATV IS A HIGH PERFORMANCE ATV FOR OFF-ROAD USE ONLY, FOR SPORT TYPE RECREATIONAL AND COMPETITIVE USE BY EXPERIENCED OPERATORS.

## **MESSAGES DE SÉCURITÉ IMPORTANTS:**

- LIRE CE MANUEL DANS SON INTÉGRALITÉ AVANT LA MISE EN ROUTE DE CE VÉHICULE. IL EST IMPÉRATIF DE BIEN COMPRENDRE TOUTES LES INSTRUCTIONS.
- RESPECTER LES INSTRUCTIONS REPRISSES SUR LES ÉTIQUETTES D'AVERTISSEMENT ET D'ATTENTION COLLÉES SUR LE VÉHICULE.
- NE PAS PERMETTRE AUX MOINS DE 16 ANS DE PILOTER CE VTT ET TOUT VTT DE PLUS DE 90 cm<sup>3</sup>.
- CE VTT À HAUTES PERFORMANCES EST DESTINÉ EXCLUSIVEMENT À UN USAGE TOUT-TERRAIN, COMME VÉHICULE DE LOISIR OU DE COMPÉTITION POUR DES PILOTES EXPÉRIMENTÉS.

## **MENSAJE IMPORTANT SOBRE SEGURIDAD:**

- LEA INTEGRAMENTE ESTE MANUAL ANTES DE UTILIZAR LA MAQUINA. ASEGURESE DE HABER COMPRENDIDO TODAS LAS INSTRUCCIONES.
- PRESTE GRAN ATENCION A TODAS LAS ETIQUETAS DE PRECAUCION Y ADVERTENCIA DE LA MAQUINA.
- ESTE ATV Y, EN GENERAL, CUALQUIER OTRO DE CILINDRADA SUPERIOR A 90 cc. NO DEBE SER CONDUCIDO POR PERSONAS DE EDAD INFERIOR A 16 AÑOS.
- ES UN ATV DE ALTAS PRESTACIONES PARA USO EXCLUSIVO FUERA DE CARRETERA, EN CONDUCCION DEPORTIVA DE TIPO RECREATIVO O DE COMPETICION, POR PILOTOS DEBIDAMENTE EXPERIMENTADOS.

## IMPORTANT MANUAL INFORMATION

FAILURE TO FOLLOW THE WARNINGS CONTAINED IN THIS MANUAL CAN RESULT IN SERIOUS INJURY OR DEATH.

Particularly important information is distinguished in this manual by the following notations:



**The Safety Alert Symbol means ATTENTION! BECOME ALERT! YOUR SAFETY IS INVOLVED!**

### **⚠️WARNING**

**Failure to follow WARNING instructions could result in severe injury or death to the machine operator, a bystander or a person inspecting or repairing the machine.**

### **CAUTION:**

**A CAUTION indicates special precautions that must be taken to avoid damage to the machine.**

### **NOTE:**

A NOTE provides key information to make procedures easier or clearer.

## RENSEIGNEMENTS IMPORTANTS SUR CE MANUEL

LE NON-RESPECT DES AVERTISSEMENTS DONNÉS DANS CE MANUEL PEUT ENTRAÎNER DES BLESSURES GRAVES ET LA MORT.

Les informations particulièrement importantes sont repérées par les notations suivantes:



Le symbole de danger incite à ÊTRE VIGILANT AFIN DE GARANTIR SA SÉCURITÉ!

### **⚠ AVERTISSEMENT**

Le non-respect des instructions **AVERTISSEMENT** peut entraîner des blessures graves ou la mort du pilote, d'un tiers ou d'une personne inspectant ou réparant le véhicule.

### **ATTENTION:**

Un ATTENTION indique les précautions particulières à prendre pour éviter d'endommager le véhicule.

### **N.B.:**

Un N.B. fournit les renseignements nécessaires à la clarification et la simplification des diverses opérations.

## INFORMACIÓN IMPORTANTE SOBRE ESTE MANUAL

LA INOBSERVANCIA DE LAS ADVERTENCIAS CONTENIDAS EN ESTE MANUAL PUEDE ACARREAR LESIONES GRAVES O INCLUSO MORTALES.

La información de especial importancia se señala en este manual con las siguientes notaciones:



El símbolo de alerta de seguridad significa ¡ATENCIÓN! ¡MANTÉNGASE ALERTA! ¡PELIGRA SU SEGURIDAD!

### **⚠ ADVERTENCIA**

La inobservancia de las instrucciones de **ADVERTENCIA** puede ser causa de lesiones graves o mortales para el usuario de la máquina, las personas situadas en sus proximidades o los técnicos encargados de su inspección o reparación.

### **ATTENCIÓN:**

Los avisos de **ATENCIÓN** indican precauciones especiales que deben adoptarse para evitar que la máquina sufra daños.

### **NOTA:**

Las NOTAS contienen información importante para facilitar o aclarar los procedimientos.



## **IMPORTANT NOTICE**

This machine is designed and manufactured for OFF-ROAD use only. It is illegal and unsafe to operate this machine on any public street, road or highway.

This machine complies with all applicable OFF-ROAD noise level and spark arrester laws and regulations in effect at the time of manufacture. Please check your local riding laws and regulations before operating this machine.

## **AVIS IMPORTANT**

Ce véhicule est conçu et fabriqué pour une utilisation **TOUT-TERRAIN** uniquement. La conduite de ce véhicule sur la voie publique est illégale et dangereuse.

Ce véhicule est conforme à toutes les législations relatives au déparasitage et au bruit des tout-terrains en vigueur au moment de la fabrication.

Prendre connaissance des règlements locaux avant de conduire ce véhicule.

## **AVISO IMPORTANTE**

Esta máquina ha sido fabricada y diseñada únicamente para su utilización **FUERA DE CARRETERA**. Por lo tanto, es ilegal y, al mismo tiempo, peligroso, circular con ella por autopistas, carreteras o cualquier otra vía pública.

La máquina satisface todos los requisitos sobre nivel sonoro y emisión de chispas en circulación **FUERA DE CARRETERA**, establecidos por la reglamentación y las leyes vigentes en el momento de su fabricación.

Se ruega consultar las leyes y reglamentación local sobre vehículos a motor antes de usar la motocicleta.

EBU00712

**YFS200P**

**OWNER'S MANUAL**

**©2001 by Yamaha Motor Co., Ltd.**

**1st Edition, March 2001**

**All rights reserved. Any reprinting or  
unauthorized use without the written  
permission of Yamaha Motor Co., Ltd.  
is expressly prohibited.**

**Printed in Japan.**

FBU00712

**YFS200P**

**MANUEL DU PROPRIÉTAIRE**

**© 2001 Yamaha Motor Co., Ltd.**

**1ère édition, Mars 2001**

**Tous droits réservés. Toute réimpression ou utilisation non autorisée sans la permission écrite de la Yamaha Motor Co., Ltd. est formellement interdite.**

**Imprimé au Japon**

SBU00712

**YFS200P**

**MANUAL DEL PROPIETARIO**

**© 2001 por Yamaha Motor Co., Ltd.**

**1ª Edición, Marzo 2001**

**Reservados todos los derechos. Queda expresamente prohibida cualquier reimpre-  
sión o uso no autorizado sin el consenti-  
miento escrito de Yamaha Motor Co., Ltd.**

**Impreso en Japón.**

## CONTENTS

<b>1</b>	LOCATION OF THE WARNING AND SPECIFICATION LABELS .....	1-1	Throttle lever .....	4-11
<b>2</b>	SAFETY INFORMATION .....	2-1	Throttle Override System .....	4-13
<b>3</b>	DESCRIPTION AND MACHINE IDENTIFICATION.....	3-1	Speed limiter .....	4-15
	Identification number records .....	3-3	Clutch lever .....	4-17
	Key identification number .....	3-5	Front brake lever .....	4-17
	Vehicle identification number .....	3-7	Rear brake pedal .....	4-19
	Model label .....	3-9	Parking brake .....	4-19
<b>4</b>	CONTROL FUNCTIONS.....	4-1	Shift pedal .....	4-23
	Main switch.....	4-1	Kick starter .....	4-23
	Indicator and warning lights.....	4-3	Fuel tank cap.....	4-25
	Oil level warning light "OIL" .....	4-3	Fuel cock.....	4-25
	Oil level warning light checking		Starter (choke).....	4-27
	method .....	4-5	Seat .....	4-29
	Handlebar switches .....	4-9	Front shock absorber adjustment .....	4-31
			Rear shock absorber adjustment .....	4-33
<b>5</b>	PRE-OPERATION CHECKS .....	5-1		
	Front and rear brakes .....	5-5		
	Fuel .....	5-9		

Engine oil.....	5-13
Transmission oil .....	5-15
Chain .....	5-17
Throttle lever .....	5-17
Fittings and fasteners .....	5-17
Lights.....	5-19
Switches .....	5-19
Tires .....	5-21
How to measure tire pressure .....	5-25
Tire wear limit.....	5-27

<b>6</b> OPERATION.....	6-1
Starting a cold engine.....	6-3
Starting a warm engine .....	6-9
Warming up .....	6-9
Shifting .....	6-11
To start out and accelerate.....	6-15
To decelerate .....	6-19
Engine break-in .....	6-21
Parking .....	6-25
Parking on a slope.....	6-27

Accessories and loading .....	6-29
<b>7</b> RIDING YOUR ATV .....	7-1
Getting to know your ATV.....	7-3
Ride with care and good judgement.....	7-5
Be careful where you ride.....	7-27
Turning your ATV .....	7-43
Climbing uphill .....	7-47
Riding downhill .....	7-59
Crossing a slope.....	7-63
Crossing through shallow water .....	7-67
Riding over rough terrain.....	7-71
Sliding and skidding .....	7-73
What to do if .....	7-77
What to do .....	7-77

<b>8</b> PERIODIC MAINTENANCE AND ADJUSTMENT.....	8-1
Owner's manual and tool kit .....	8-3
Periodic maintenance/Lubrication .....	8-7
Transmission oil .....	8-13

Spark plug inspection .....	8-21	Steering shaft lubrication .....	8-73
Air filter cleaning .....	8-25	Wheel removal .....	8-73
Carburetor settings .....	8-33	Wheel installation .....	8-73
Idle speed adjustment .....	8-45	Replacing the headlight bulb .....	8-75
Throttle lever adjustment .....	8-47	Headlight beam adjustment.....	8-79
Front brake shoe inspection .....	8-49	Tail/brake light bulb replacement .....	8-81
Rear brake pad inspection .....	8-49	Troubleshooting.....	8-83
Front brake lever free play adjustment.....	8-51	Troubleshooting chart.....	8-87
Parking brake adjustment.....	8-55		
Adjusting the rear brake light switch...	8-57	<b>9</b> CLEANING AND STORAGE.....	9-1
Clutch adjustment.....	8-59	A. Cleaning .....	9-1
Autolube pump adjustment.....	8-59	B. Storage .....	9-7
Drive chain slack check.....	8-61		
Drive chain slack adjustment.....	8-63	<b>10</b> SPECIFICATIONS .....	10-1
Lubricating the drive chain .....	8-65		
Cable inspection and lubrication .....	8-69	<b>11</b> HOW TO USE THE CONVERSION TABLE.....	11-1
Brake and shift pedal/brake and clutch lever lubrication .....	8-71		
Upper arm and lower arm pivot lubrication .....	8-71		





# TABLE DES MATIÈRES

<b>1</b>	<b>EMPLACEMENTS DES ÉTIQUETTES D'AVERTISSEMENT ET DE CARACTÉRISTIQUES.....</b>	1-3	Contrôle du témoin d'avertissement du niveau d'huile .....	4-6
<b>2</b>	<b>INFORMATIONS CONCERNANT LA SÉCURITÉ .....</b>	2-2	Contacteurs au guidon .....	4-10
<b>3</b>	<b>DESCRIPTION ET IDENTIFICATION DU VÉHICULE .....</b>	3-2	Levier d'accélération .....	4-12
	Numéros d'identification.....	3-4	Système d'annulation des gaz.....	4-14
	Numéro d'identification de la clé .....	3-6	Limiteur de vitesse.....	4-16
	Numéro d'identification du véhicule....	3-8	Levier d'embrayage .....	4-18
	Étiquette de modèle .....	3-10	Levier de frein avant.....	4-18
<b>4</b>	<b>FONCTION DES COMMANDES .....</b>	4-2	Pédale de frein arrière.....	4-20
	Contacteur à clé .....	4-2	Frein de stationnement.....	4-20
	Témoins et témoins d'avertissement ...	4-4	Pédale de sélection.....	4-24
	Témoin d'avertissement du niveau d'huile "OIL".....	4-4	Kick .....	4-24
			Bouchon de réservoir de carburant ....	4-26
			Robinet de carburant.....	4-26
			Starter (choke) .....	4-28
			Selle .....	4-30
			Réglage de l'amortisseur avant.....	4-32
			Réglage de l'amortisseur arrière .....	4-34

<b>5</b>	<b>CONTRÔLES AVANT LE DÉMARRAGE</b> .....	5-2	Ralentir .....	6-20
	Freins avant et arrière .....	5-6	Rodage du moteur.....	6-22
	Carburant .....	5-10	Stationnement .....	6-26
	Huile de moteur .....	5-14	Stationnement en pente.....	6-28
	Huile de boîte de vitesses .....	5-16	Accessoires et chargement.....	6-30
	Chaîne.....	5-18		
	Levier d'accélération .....	5-18		
	Visserie .....	5-18		
	Éclairage .....	5-20		
	Contacteurs .....	5-20		
	Pneus.....	5-22		
	Mesure de la pression de gonflage des pneus.....	5-26		
Limite d'usure de pneu .....	5-28			
<b>6</b>	<b>UTILISATION</b> .....	6-2		
	Mise en marche d'un moteur froid .....	6-4		
	Mise en marche d'un moteur chaud .....	6-10		
	Réchauffement du moteur.....	6-10		
	Passage des vitesses.....	6-12		
	Démarrer et accélérer.....	6-16		
<b>7</b>	<b>CONDUITE DU VTT</b> .....	7-2		
	Se familiariser avec le VTT.....	7-4		
	Conduire avec attention et discernement .....	7-6		
	Être attentif aux conditions du terrain.....	7-28		
	Prise de virages.....	7-44		
	Montée des pentes .....	7-48		
	Descente des pentes .....	7-60		
	Traversée latérale d'une pente .....	7-64		
	Traversée des eaux peu profondes.....	7-68		
	Conduite sur terrain accidenté .....	7-72		
	Dérapage et patinage .....	7-74		
Que faire si.....	7-78			
Que faire .....	7-78			

## ENTRETIENS ET RÉGLAGES

## PÉRIODIQUES.....8-2

Manuel du propriétaire et trousse à

outils .....8-4

Entretiens et graissages périodiques .....8-9

Huile de boîte de vitesses .....8-14

Inspection de la bougie .....8-22

Nettoyage du filtre à air .....8-26

Réglages du carburateur .....8-34

Réglage du ralenti .....8-46

Réglage du levier d'accélération .....8-48

Contrôle des mâchoires de frein

avant.....8-50

Contrôle des plaquettes de frein

arrière.....8-50

Réglage du jeu de levier du frein

avant.....8-52

Réglage du frein de stationnement .....8-56

Réglage du contacteur de feu stop

sur frein arrière .....8-58

Réglage de l'embrayage .....8-60

Réglage de la pompe Autolube.....8-60

Vérification de la flèche de la chaîne

de transmission .....8-62

Réglage de la flèche de la chaîne de

transmission .....8-64

Lubrification de la chaîne de

transmission .....8-66

Contrôle et lubrification des câbles ...8-70

Lubrification des pédales de sélection

et de frein et des leviers de frein et

d'embrayage .....8-72

Lubrification du pivot de bras

supérieur et inférieur.....8-72

Lubrification de l'arbre de direction...8-74

Dépose des roues .....8-74

Repose des roues .....8-74

Remplacement de l'ampoule de

phare .....8-76

Réglage du faisceau de phare .....8-80

Remplacement d'une ampoule de feu

arrière/stop .....8-82

Dépannage .....	8-84
Tableau de dépannage.....	8-88

<b>9</b> NETTOYAGE ET REMISAGE .....	9-2
A. Nettoyage.....	9-2
B. Remisage .....	9-8

<b>10</b> CARACTÉRISTIQUES TECHNIQUES .....	10-6
--	------

<b>11</b> COMMENT UTILISER LE TABLEAU DE CONVERSION .....	11-2
--	------

## CONTENIDO

<b>1</b>	LOCALIZACION DE LAS ETIQUETAS DE ADVERTENCIA Y ESPECIFICACION.....	1-5	Método de comprobación de la luz de aviso del nivel del aceite .....	4-7
<b>2</b>	INFORMACION SOBRE SEGURIDAD.....	2-2	Interruptores del manillar.....	4-10
<b>3</b>	DESCRIPCION E IDENTIFICACION DE LA MAQUINA .....	3-2	Palanca de aceleración .....	4-12
	Registro de los números de identificación.....	3-4	Sistema de anulación del acelerador.....	4-14
	Número de identificación de la llave .....	3-6	Limitador de velocidad .....	4-16
	Número de identificación del vehículo .....	3-8	Palanca de embrague .....	4-18
	Etiqueta de modelo .....	3-10	Palanca del freno delantero .....	4-18
<b>4</b>	FUNCIONES DE CONTROL .....	4-2	Pedal del freno trasero .....	4-20
	Interruptor principal.....	4-2	Freno de estacionamiento.....	4-20
	Luces indicadoras y de aviso .....	4-4	Pedal del cambio.....	4-24
	Luz de aviso del nivel del aceite “OIL” .....	4-4	Pedal de arranque.....	4-24
			Tapón del depósito de combustible .....	4-26
			Grifo de combustible .....	4-26
			Starter (choke).....	4-28
			Asiento .....	4-30
			Ajuste del amortiguador delantero .....	4-32

Ajuste del amortiguador trasero .....4-34

<b>5</b>	<b>COMPROBACIONES A EFECTUAR ANTES DE PONER EN MARCHA LA MAQUINA</b> .....5-3
	Frenos delantero y trasero .....5-6
	Combustible .....5-10
	Aceite de motor .....5-14
	Aceite de la transmisión .....5-16
	Cadena .....5-18
	Palanca del acelerador .....5-18
	Accesorios y elementos de fijación .....5-18
	Luces .....5-20
	Interruptores .....5-20
	Neumáticos .....5-22
	Cómo medir la presión de los neumáticos .....5-26
	Límite de desgaste de los neumáticos .....5-28

<b>6</b>	<b>MANEJO</b> .....6-2
	Arranque del motor en frío .....6-4
	Arranque del motor en caliente .....6-10
	Calentamiento .....6-10
	Cambio de velocidades .....6-12
	Para poner el vehículo en marcha y acelerar .....6-16
	Para decelerar .....6-20
	Rodaje del motor .....6-22
	Estacionamiento .....6-26
	Estacionamiento en pendiente .....6-28
	Accesorios y carga .....6-30
<b>7</b>	<b>CONDUCCION DEL ATV</b> .....7-2
	Familiarizándose con su ATV .....7-4
	Conduzca con cuidado y sentido común .....7-6
	Vigile donde conduce .....7-28
	Como girar con su ATV .....7-44
	Subida de pendientes .....7-48
	Bajada de pendientes .....7-60

Cruce de pendientes .....	7-64
Cruce de aguas poco profundas .....	7-68
Conducción en terreno accidentado .....	7-72
Patinazos y derrapes.....	7-74
Qué hacer si .....	7-78
Qué hacer.....	7-78

**8**

**MANTENIMIENTO Y AJUSTE**

PERIODICOS.....	8-2
Manual del Propietario y equipo de herramientas.....	8-4
Mantenimiento/lubricación periódicos .....	8-11
Aceite de la transmisión .....	8-14
Inspección de las bujías .....	8-22
Limpieza del filtro de aire .....	8-26
Ajsute de los carburadores.....	8-34
Ajuste del ralentí.....	8-46
Ajuste de la palanca del acelerador .....	8-48

Inspección de las zapatas del freno delantero .....	8-50
Inspección de las pastillas del freno trasero .....	8-50
Ajuste del juego libre de la palanca del freno delantero .....	8-52
Ajuste del freno de estacionamiento .....	8-56
Ajuste del interruptor de la luz de freno trasero .....	8-58
Ajuste del embrague .....	8-60
Ajuste de la bomba Autolube .....	8-60
Comprobación de la tensión de la cadena de transmisión .....	8-62
Ajuste de la tensión de la cadena de transmisión .....	8-64
Lubricación de la cadena de transmisión .....	8-66
Inspección y lubricación de los cables .....	8-70

Lubricación de los pedales del freno y de cambios y de las palancas del freno y del embrague .....	8-72
Lubricación de los pivotes del brazo superior y del brazo inferior .....	8-72
Engrase del eje de dirección .....	8-74
Desmontaje de una rueda .....	8-74
Montaje de la rueda.....	8-74
Reemplazo de la bombilla del faro .....	8-76
Ajuste del haz del faro .....	8-80
Reemplazo de la bombilla de la luz de cola/freno.....	8-82
Localización de averías .....	8-84
Gráfico de localización y reparación de averías.....	8-89

<b>9</b> LIMPIEZA E ALMACENAMIENTO.....	9-2
A. Limpieza .....	9-2
B. Almacenamiento.....	9-8

<b>10</b> ESPECIFICACIONES .....	10-11
----------------------------------	-------

<b>11</b> COMO EMPLEAR LA TABLA DE CONVERSION .....	11-2
--	------



## LOCATION OF THE WARNING AND SPECIFICATION LABELS

Read and understand all of the labels on your machine. They contain important information for safe and proper operation of your ATV.

Never remove any labels from your ATV. If a label becomes difficult to read or comes off, a replacement label is available from your Yamaha dealer.

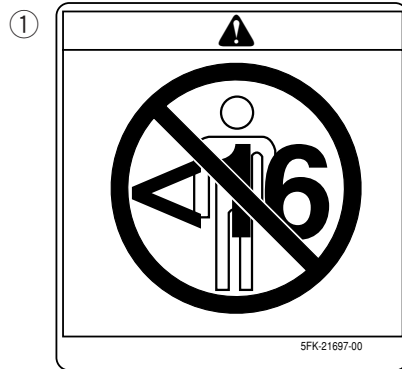
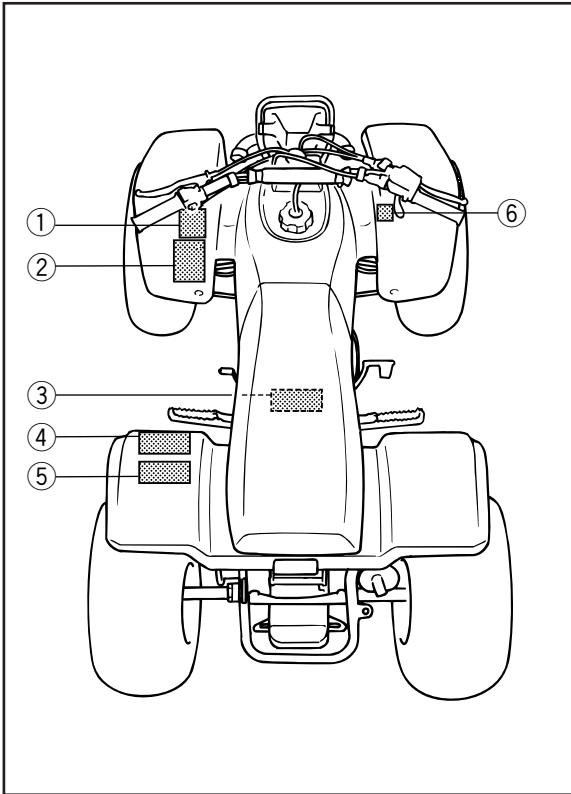

2

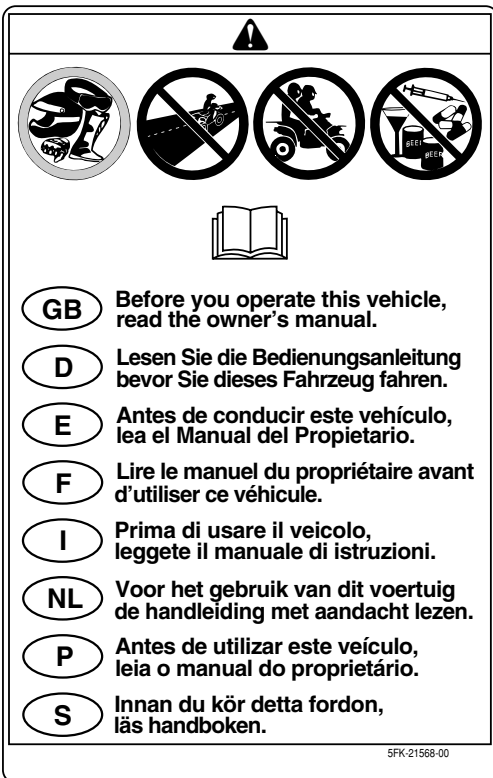

**GB** Before you operate this vehicle, read the owner's manual.

**D** Lesen Sie die Bedienungsanleitung bevor Sie dieses Fahrzeug fahren.

**E** Antes de conducir este vehículo, lea el Manual del Propietario.

**F** Lire le manuel du propriétaire avant d'utiliser ce véhicule.

**I** Prima di usare il veicolo, leggete il manuale di istruzioni.

**NL** Voor het gebruik van dit voertuig de handleiding met aandacht lezen.

**P** Antes de utilizar este vehículo, lea o manual do proprietário.

**S** Innan du kör detta fordon, läs handboken.

5FK-21568-00

3



4

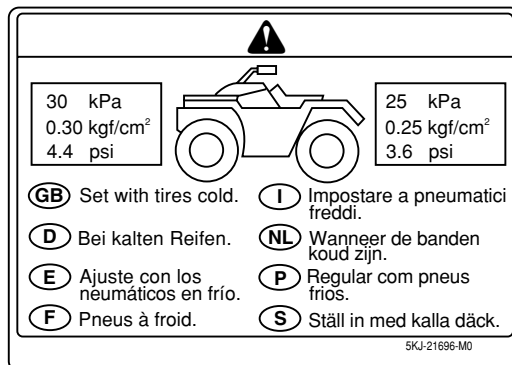

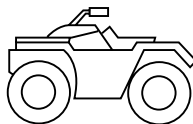
30 kPa 0.30 kgf/cm <sup>2</sup> 4.4 psi		25 kPa 0.25 kgf/cm <sup>2</sup> 3.6 psi
---	---	---

**GB** Set with tires cold. **I** Impostare a pneumatici freddi.

**D** Bei kalten Reifen. **NL** Wanneer de banden koud zijn.

**E** Ajuste con los neumáticos en frío. **P** Regular com pneus frios.

**F** Pneus à froid. **S** Ställ in med kalla däck.

5KJ-21696-M0

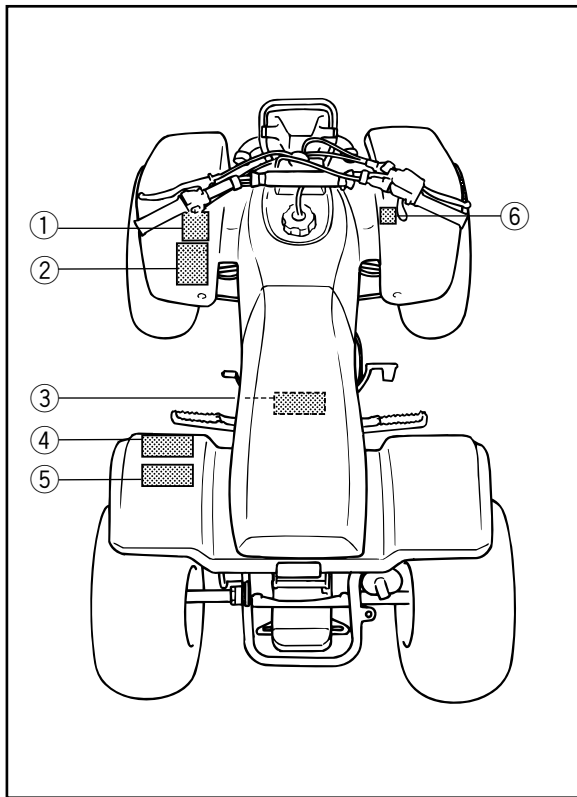

⑤



⑥

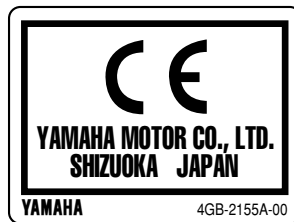





## EMPLACEMENTS DES ÉTIQUETTES D'AVERTISSEMENT ET DE CARACTÉRISTIQUES

Lire attentivement et comprendre toutes les étiquettes apposées sur le véhicule. Elles contiennent des informations importantes pour la sécurité et le bon fonctionnement du VTT.

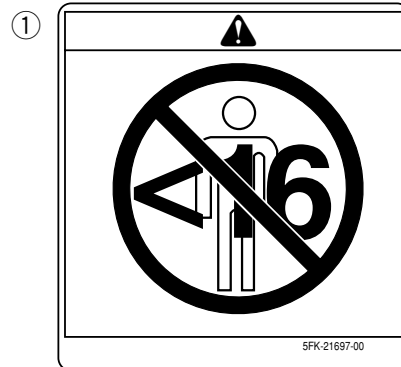
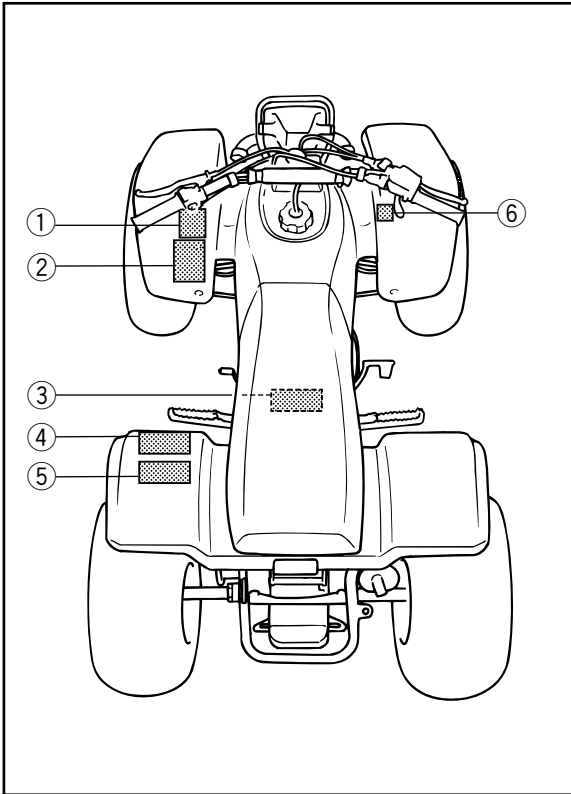
Ne jamais décoller d'étiquette se trouvant sur le VTT. Si une étiquette devient difficile à lire ou se décolle, s'adresser à un concessionnaire Yamaha qui en fournira une autre.



2



**GB** Before you operate this vehicle, read the owner's manual.

**D** Lesen Sie die Bedienungsanleitung bevor Sie dieses Fahrzeug fahren.

**E** Antes de conducir este vehículo, lea el Manual del Propietario.

**F** Lire le manuel du propriétaire avant d'utiliser ce véhicule.

**I** Prima di usare il veicolo, leggete il manuale di istruzioni.

**NL** Voor het gebruik van dit voertuig de handleiding met aandacht lezen.

**P** Antes de utilizar este vehículo, lea o manual do proprietário.

**S** Innan du kör detta fordon, läs handboken.

5FK-21568-00

3



4

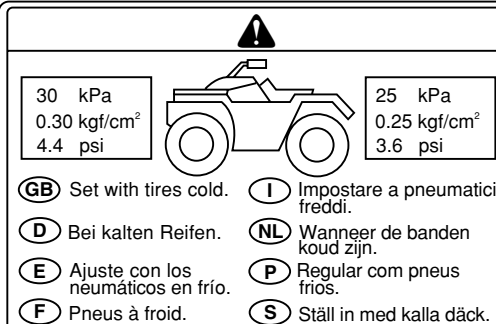

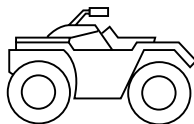
30 kPa 0.30 kgf/cm <sup>2</sup> 4.4 psi		25 kPa 0.25 kgf/cm <sup>2</sup> 3.6 psi
---	---	---

**GB** Set with tires cold. **I** Impostare a pneumatici freddi.

**D** Bei kalten Reifen. **NL** Wanneer de banden koud zijn.

**E** Ajuste con los neumáticos en frío. **P** Regular com pneus frios.

**F** Pneus à froid. **S** Ställ in med kalla däck.

5KJ-21696-M0

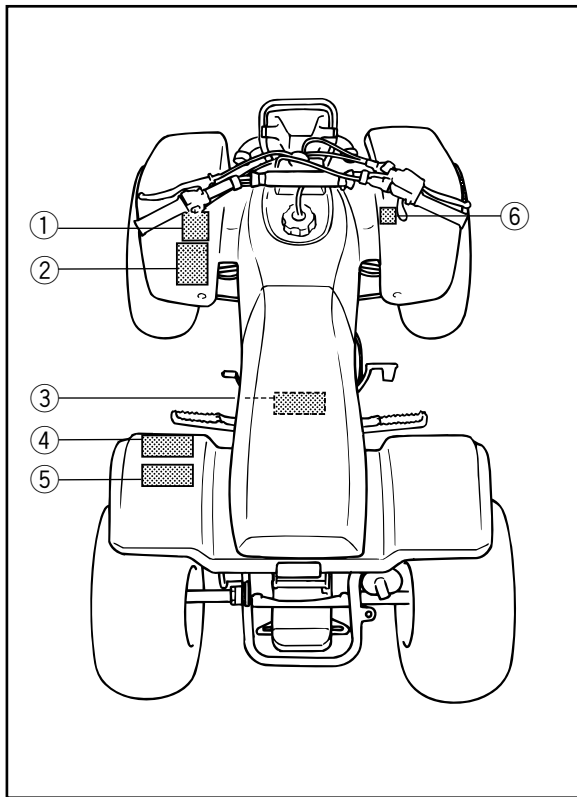

⑤



⑥

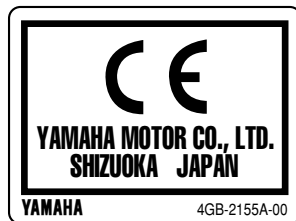





## LOCALIZACION DE LAS ETIQUETAS DE ADVERTENCIA Y ESPECIFICACION.

Lea y asegúrese de haber comprendido el contenido de todas las etiquetas de la máquina. Contienen información importante para la utilización correcta y segura de su ATV.

No elimine ninguna de las etiquetas colocadas en la ATV.

Si alguna de ellas se vuelve difícil de leer o se desprende, su concesionario Yamaha podrá facilitarle una de recambio.

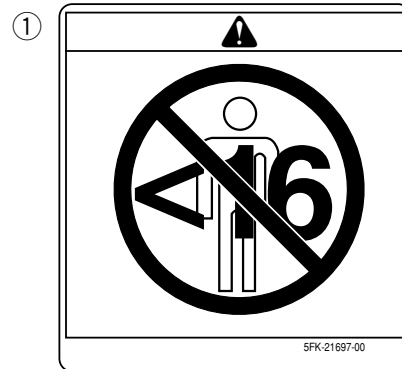
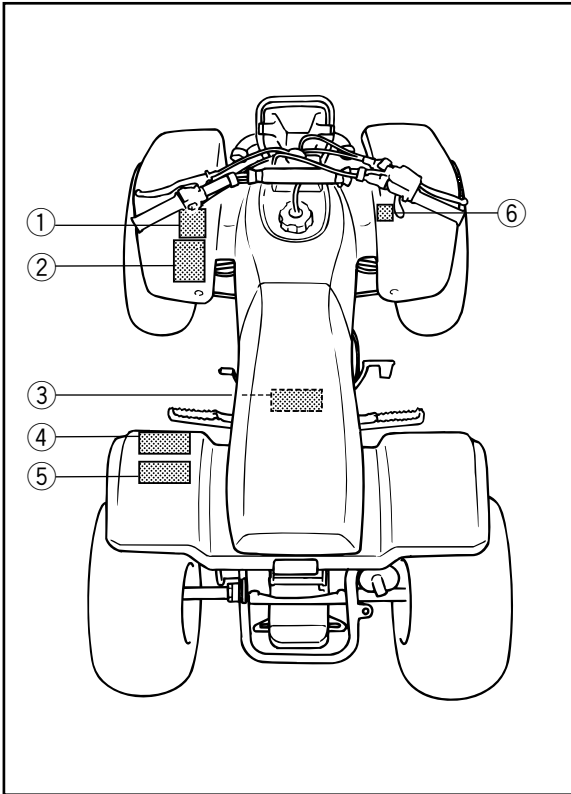

2



**GB** Before you operate this vehicle, read the owner's manual.

**D** Lesen Sie die Bedienungsanleitung bevor Sie dieses Fahrzeug fahren.

**E** Antes de conducir este vehículo, lea el Manual del Propietario.

**F** Lire le manuel du propriétaire avant d'utiliser ce véhicule.

**I** Prima di usare il veicolo, leggete il manuale di istruzioni.

**NL** Voor het gebruik van dit voertuig de handleiding met aandacht lezen.

**P** Antes de utilizar este vehículo, lea o manual do proprietário.

**S** Innan du kör detta fordon, läs handboken.

5FK-21568-00

3



4

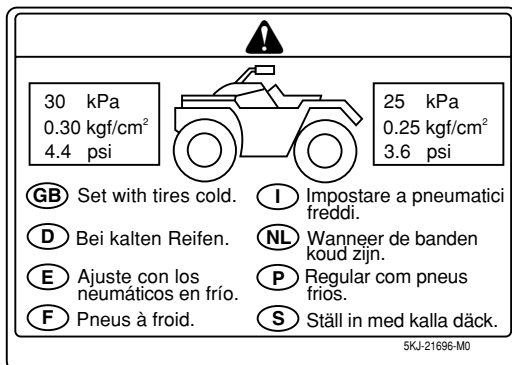

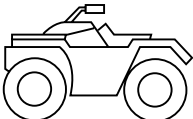
30 kPa 0.30 kgf/cm <sup>2</sup> 4.4 psi		25 kPa 0.25 kgf/cm <sup>2</sup> 3.6 psi
---	---	---

**GB** Set with tires cold. **I** Impostare a pneumatici freddi.

**D** Bei kalten Reifen. **NL** Wanneer de banden koud zijn.

**E** Ajuste con los neumáticos en frío. **P** Regular com pneus frios.

**F** Pneus à froid. **S** Ställ in med kalla däck.

5KJ-21696-M0

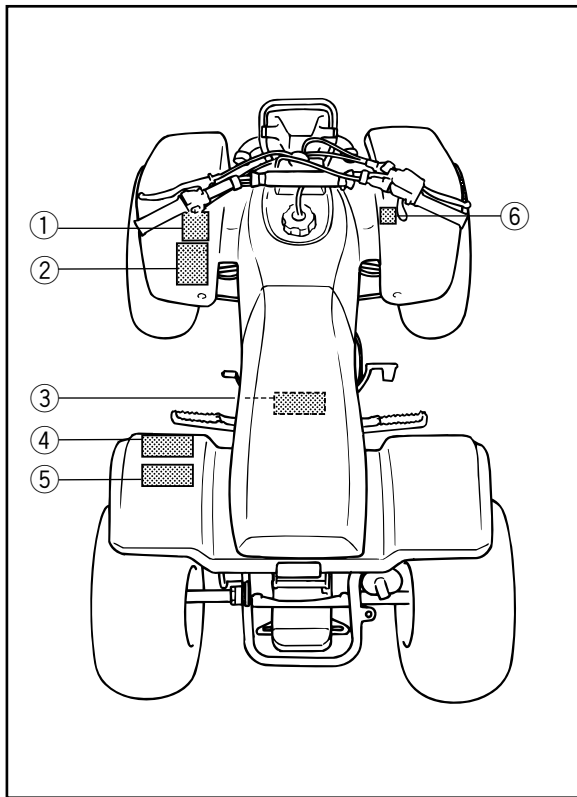

⑤



⑥

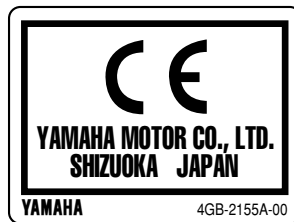





## **SAFETY INFORMATION**

### **AN ATV IS NOT A TOY AND CAN BE HAZARDOUS TO OPERATE.**

An ATV handles differently from other vehicles including motorcycles and cars. A collision or rollover can occur quickly, even during routine maneuvers such as turning and riding on hills or over obstacles, if you fail to take proper precautions.

SEVERE INJURY OR DEATH can result if you do not follow these instructions:

- Read this manual and all labels carefully and follow the operating procedures described.
- Never operate an ATV without proper instruction.
- Always follow the age recommendation:
  - A child under 16 years old should never operate an ATV with engine size greater than 90cc.



## INFORMATIONS CONCERNANT LA SÉCURITÉ

### UN VTT N'EST PAS UN JOUET ET SA CONDUITE PEUT ÊTRE DANGEREUSE

Un VTT se manie différemment des autres véhicules, y compris des motocyclettes et des voitures. Un accident est vite arrivé et peut survenir si les précautions nécessaires ne sont pas prises, même lors de l'exécution de manœuvres de routine, telles que la prise de virages et la conduite en côte ou sur des obstacles.

Le non-respect des instructions suivantes peut causer de **GRAVES BLESSURES OU MÊME ENTRAÎNER LA MORT**:

- Lire attentivement ce manuel et toutes les étiquettes apposées sur le véhicule et respecter les marches à suivre décrites.
- Ne jamais conduire un VTT avant d'avoir maîtrisé les techniques requises.
- Toujours observer les recommandations suivantes concernant l'âge du conducteur:
  - Un enfant de moins de 16 ans ne doit jamais conduire un VTT d'une cylindrée de plus de 90 cm<sup>3</sup>.



## INFORMACION SOBRE SEGURIDAD

### EL ATV NO ES UN JUGUETE; SU CONDUCCION PUEDE RESULTAR PELIGROSA.

El ATV se conduce de modo distinto a otros vehículos, como los coches o las motocicletas. Se puede producir rápidamente una colisión o un vuelco, incluso durante maniobras de rutina como giros, conducción en laderas o paso sobre obstáculos, si no se toman las debidas precauciones.

Si no sigue estas instrucciones, puede sufrir **LESIONES GRAVES O INCLUSO LA MUERTE.**

- Lea atentamente este manual y todas las etiquetas, y siga los procedimientos de manejo descritos.
- No conduzca nunca un ATV sin la instrucción adecuada.
- Siga siempre las recomendaciones en cuanto a la edad:
  - Un muchacho menor de 16 años no debe conducir nunca un ATV con motor de cilindrada superior a 90 cc.

- Never allow a child under age 16 to operate an ATV without adult supervision, and never allow continued use of an ATV by a child if he or she does not have the abilities to operate it safely.
- Never carry a passenger on an ATV.
- Always avoid operating an ATV on any paved surfaces, including sidewalks, driveways, parking lots and streets.
- Never operate an ATV on any public street, road or highway, even a dirt or gravel one.
- Never operate an ATV without wearing an approved motorcycle helmet that fits properly. You should also wear eye protection (goggles or face shield), gloves, boots, long-sleeved shirt or jacket, and long pants.
- Never consume alcohol or drugs before or while operating this ATV.

- Ne jamais laisser un enfant de moins de 16 ans conduire un VTT sans la supervision d'adultes et ne pas laisser rouler un enfant s'il n'a pas les aptitudes requises pour conduire le VTT en toute sécurité.
  - Ne jamais transporter de passager sur un VTT.
  - Ne jamais conduire un VTT sur des surfaces revêtues, y compris trottoirs, allées, parcs de stationnement et routes.
  - Ne jamais conduire un VTT sur la voie publique, même s'il ne s'agit que d'une route cendrée ou recouverte de gravier.
  - Ne jamais conduire un VTT sans porter un casque de motocycliste approuvé et veiller à ce qu'il soit bien adapté. Il faut également porter une protection pour les yeux (lunettes ou masque facial), des gants, des bottes, une chemise à manches longues ou une veste et un pantalon.
  - Ne jamais consommer d'alcool, certains médicaments ou des drogues avant ou pendant la conduite de ce VTT.
- No permita que un muchacho menor de 16 años maneje un ATV sin la supervisión de un adulto, ni que utilice el vehículo de forma continuada si carece de la destreza suficiente para manejarlo con seguridad.
  - No lleve nunca un pasajero en el ATV.
  - Evite siempre circular por superficies pavimentadas, como aceras, caminos particulares, calles y estacionamientos.
  - Nunca conduzca un ATV por una vía pública, camino o carretera, ni siquiera los de tierra o grava.
  - No conduzca nunca el ATV sin llevar un casco de motociclista homologado de su talla. Deberá llevar, asimismo, protección ocular (gafas o visera de seguridad), guantes, botas, una chaqueta o camisa de manga larga y pantalones largos.
  - No consuma nunca alcohol ni drogas antes o durante el manejo de este ATV.



- Never operate at speeds too fast for your skills or the conditions. Always go at a speed that is proper for the terrain, visibility and operating conditions, and your experience.
- Never attempt wheelies, jumps, or other stunts.
- Always inspect your ATV each time you use it to make sure it is in safe operating condition. Always follow the inspection and maintenance procedures and schedules described in this manual.
- Always keep both hands on the handlebars and both feet on the footrests of the ATV during operation.
- Always go slowly and be extra careful when operating on unfamiliar terrain. Always be alert to changing terrain conditions when operating the ATV.

- Ne jamais rouler à des vitesses dépassant les limites imposées par les conditions du terrain et sa propre expérience. Toujours conduire à une vitesse adaptée au terrain, aux conditions de visibilité et de fonctionnement, ainsi qu'à son expérience.
- Ne jamais tenter d'effectuer des cabrages, des sauts ou autres acrobaties.
- Toujours inspecter le VTT avant chaque utilisation pour s'assurer de son bon état de marche.  
Toujours respecter les intervalles et procédés d'inspection et d'entretien décrits dans ce manuel.
- Toujours conduire en gardant les mains sur le guidon et les pieds sur les repose-pied du VTT.
- Toujours rouler lentement et prudemment sur un terrain non familier. Être particulièrement attentif au changement des conditions du terrain.
- No conduzca nunca a velocidades excesivas para su técnica o las condiciones reinantes. Circule siempre a la velocidad adecuada al terreno, la visibilidad, las condiciones de manejo y su experiencia.
- No intente hacer acrobacias, saltos u otras habilidades.
- Inspeccione siempre el ATV cada vez que vaya a utilizarlo para asegurarse de que se encuentra en condiciones seguras de funcionamiento. Siga siempre los procedimientos e intervalos de inspección y mantenimiento indicados en este manual.
- Durante la conducción, mantenga siempre las manos en el manillar y los pies sobre las estriberas.
- Circule siempre despacio y sea especialmente prudente cuando conduzca sobre terreno con el que no esté familiarizado. Durante el manejo del ATV esté siempre atento a cualquier cambio en las condiciones del terreno.

- Never operate on excessively rough, slippery or loose terrain until you have learned and practiced the skills necessary to control the ATV on such terrain. Always be especially cautious on these kinds of terrain.
- Always follow proper procedures for turning as described in this manual. Practice turning at low speeds before attempting to turn at faster speeds. Do not turn at excessive speed.
- Never operate the ATV on hills too steep for the ATV or for your abilities. Practice on smaller hills before attempting larger hills.

- Ne pas rouler sur un terrain trop accidenté, glissant ou meuble à moins d'avoir les compétences nécessaires au contrôle du VTT sur un tel terrain. Toujours rester très vigilant sur ces types de terrain.
- Toujours recourir aux techniques recommandées dans ce manuel pour aborder les virages. S'exercer à prendre les virages à vitesse réduite avant de passer à des vitesses plus élevées. Ne jamais prendre les virages à des vitesses excessives.
- Ne pas conduire le VTT sur des pentes trop raides pour le VTT ou trop difficiles pour ses capacités. S'exercer sur des pentes plus légères avant de se lancer sur des pentes plus fortes.
- No conduzca nunca sobre terreno excesivamente accidentado, suelto o resbaladizo hasta que haya aprendido y practicado las destrezas necesarias para controlar el ATV sobre tales terrenos. Observe siempre la máxima precaución en este tipo de terrenos.
- Siga los procedimientos adecuados para girar que se indican en este manual. Practique los giros a baja velocidad antes de efectuarlos a velocidades superiores. No gire nunca a excesiva velocidad.
- No conduzca el ATV en pendientes demasiado pronunciadas para la máquina o para su pericia. Practique en pendientes más suaves antes de intentarlo en las empinadas.

- Always follow proper procedures for climbing hills as described in this manual. Check the terrain carefully before you start up any hill. Never climb hills with excessively slippery or loose surfaces. Shift your weight forward. Never open the throttle suddenly or make sudden gear changes. Never go over the top of a hill at high speed.
- Always follow proper procedures for going down hills and for braking on hills as described in this manual. Check the terrain carefully before you start down any hill. Shift your weight backward. Never go down a hill at high speed. Avoid going down a hill at an angle that would cause the vehicle to lean sharply to one side. Go straight down the hill where possible.

- Toujours recourir aux techniques d'ascension de collines expliquées dans ce manuel. Évaluer les conditions du terrain avant d'attaquer une côte. Ne jamais monter sur des collines dont le sol est trop glissant ou meuble. Se pencher de sorte à déplacer son poids vers l'avant du véhicule. Ne jamais donner trop brusquement des gaz et ne jamais changer abruptement de vitesse. Ne jamais passer le sommet d'une colline à vitesse élevée.
- Toujours recourir aux techniques de descente et de freinage sur collines décrites dans ce manuel. Évaluer les conditions du terrain avant de descendre une côte. Se pencher en arrière pour déplacer son poids vers l'arrière du véhicule. Ne jamais dévaler une colline à toute vitesse. Éviter de descendre une colline à un angle qui ferait trop pencher le véhicule d'un côté. Dans la mesure du possible, descendre tout droit dans une pente.
- Siga siempre los procedimientos adecuados para subir pendientes que se indican en este manual. Estudie cuidadosamente el terreno antes de empezar a subir una pendiente. No suba nunca pendientes con terreno suelto o resbaladizo. Desplace su peso hacia delante. No acelere bruscamente ni efectúe cambios de marcha repentinos. No corone nunca una pendiente a toda velocidad.
- Para bajar pendientes o frenar en las mismas, observe siempre los procedimientos adecuados que se indican en este manual. Estudie a fondo el terreno antes de comenzar a bajar la pendiente. Desplace su peso hacia atrás. No baje nunca una pendiente a toda velocidad. Evite bajar pendientes en un ángulo que obligue a inclinar mucho el vehículo hacia un lado. Baje la pendiente en línea recta siempre que sea posible.

- Always follow proper procedures for crossing the side of a hill as described in this manual. Avoid hills with excessively slippery or loose surfaces. Shift your weight to the uphill side of the ATV. Never attempt to turn the ATV around on any hill until you have mastered the turning technique described in this manual on level ground. Avoid crossing the side of a steep hill if possible.
- Always use proper procedures if you stall or roll backwards when climbing a hill. To avoid stalling, use proper gear and maintain a steady speed when climbing a hill. If you stall or roll backwards, follow the special procedure for braking described in this manual. Dismount on the uphill side or to a side if pointed straight uphill. Turn the ATV around and remount, following the procedure described in this manual.
- Always check for obstacles before operating in a new area.

- Toujours recourir aux techniques de traversée latérale de collines décrites dans ce manuel. Éviter les collines au sol trop glissant ou meuble. Déplacer son poids du côté de la montée. Ne jamais tenter de faire tourner le VTT sur une colline avant d'avoir maîtrisé la technique de prise de virage sur un sol de niveau telle qu'elle est décrite dans ce manuel. Éviter, dans la mesure du possible, d'effectuer la traversée latérale d'une pente trop raide.
- Toujours recourir aux techniques recommandées si le VTT cale ou recule lors de l'ascension d'une colline. Pour éviter de caler, sélectionner la vitesse appropriée et maintenir une allure stable lors de l'ascension d'une colline. Si le VTT cale ou roule en arrière, recourir à la technique spéciale de freinage décrite dans ce manuel. Descendre du côté amont du véhicule ou, si le VTT est dirigé droit vers l'amont, descendre d'un des côtés. Tourner le VTT et l'enfourcher, en suivant le procédé décrit dans ce manuel.
- Toujours repérer les obstacles avant de rouler sur un terrain inconnu.
- Para cruzar una pendiente, siga siempre los procedimientos adecuados que se indican en este manual. Evite las pendientes de superficie excesivamente suelta o resbaladiza. Desplace su peso hacia el lado del ATV correspondiente a la parte ascendente. No intente girar en redondo en una pendiente mientras no domine la técnica de giro en terreno llano descrita en este manual. Evite cruzar pendientes pronunciadas en la medida de lo posible.
- Siga siempre los procedimientos adecuados si se cala el motor o el vehículo rueda hacia atrás mientras sube una pendiente. Cuando suba una pendiente, utilice la marcha adecuada y mantenga una velocidad uniforme para evitar que se cale el motor. Si se cala éste o el vehículo rueda hacia atrás, siga el procedimiento especial de frenado descrito en este manual. Apéese por el lado ascendente si está en sentido oblicuo o perpendicular a la pendiente, o por cualquiera de los lados si sube en línea recta hacia la cima. Gire el ATV y monte de nuevo siguiendo el procedimiento descrito en este manual.
- Antes de conducir en una zona desconocida, compruebe siempre si hay obstáculos.



- Never attempt to operate over large obstacles, such as large rocks or fallen trees. Always follow proper procedures when operating over obstacles as described in this manual.
- Always be careful when skidding or sliding. Learn to safely control skidding or sliding by practicing at low speeds and on level, smooth terrain. On extremely slippery surfaces, such as ice, go slowly and be very cautious in order to reduce the chance of skidding or sliding out of control.
- Never operate an ATV in fast flowing water or in water deeper than that recommended in this manual. Remember that wet brakes may have reduced stopping ability. Test your brakes after leaving water. If necessary, apply them several times to let friction dry out the linings.
- Always use the size and type tires specified in this manual.

- Toujours éviter les obstacles de grande taille, tels que des rochers ou des arbres renversés. Recourir aux techniques de traversée d'obstacles décrites dans ce manuel.
- Être particulièrement vigilant lorsque le véhicule patine ou glisse. Apprendre à contrôler le patinage ou le glissement en s'exerçant à des vitesses lentes et sur une surface uniforme et de niveau. Sur des surfaces extrêmement glissantes, telles que de la glace, rouler lentement et être très prudent afin de limiter le risque de perte de contrôle du véhicule.
- Ne jamais conduire un VTT dans un courant d'eau trop rapide ou dans de l'eau dont la profondeur dépasse celle recommandée dans ce manuel. Ne pas oublier que des freins mouillés peuvent réduire grandement les capacités de freinage. Essayer les freins après avoir roulé dans de l'eau. Si nécessaire, les actionner plusieurs fois pour que le frottement sèche les garnitures.
- Toujours utiliser les pneus de la taille et du type spécifiés dans ce manuel.
- No trate nunca de superar obstáculos grandes, tales como rocas o árboles caídos. Siga siempre los procedimientos indicados en este manual para conducir sobre obstáculos.
- Tenga siempre mucho cuidado cuando el vehículo patine o derrape. Aprenda a controlar con seguridad los derrapes practicando a baja velocidad en terreno liso y horizontal. En superficies extremadamente resbaladizas, tales como hielo, circule despacio y sea extremadamente precavido para evitar el riesgo de perder el control a causa de un patinazo o un derrape.
- No conduzca nunca el ATV en aguas rápidas o más profundas que las recomendadas en este manual. Recuerde que si se mojan los frenos puede disminuir su capacidad para detener la máquina. Compruebe los frenos cuando salga del agua. Si es necesario, aplíquelos varias veces para que el rozamiento seque los forros.
- Utilice siempre neumáticos del tamaño y tipo prescritos en este manual.

- Always maintain proper tire pressure as described in this manual.
- Never modify an ATV through improper installation or use of accessories.
- Never exceed the stated load capacity for an ATV. Cargo should be properly distributed and securely attached. Reduce speed and follow instructions in this manual for carrying cargo or pulling a trailer. Allow greater distance for braking.

**⚠WARNING**

---

**Always turn off the engine when refueling.**

- **Do not refuel right after the engine has been running and is still very hot.**
- **Do not spill gasoline on the engine or exhaust pipe/muffler when refueling. Never refuel while smoking, or while in the vicinity of sparks, open flames, or other sources of ignition such as the pilot lights of water heaters and clothes dryers. Gasoline can catch fire. You could be burned.**

- Toujours maintenir la pression de gonflage des pneus recommandée dans ce manuel.
- Ne jamais modifier un VTT en installant ou utilisant incorrectement des accessoires.
- Ne pas dépasser la capacité de charge déterminée pour le VTT. Le chargement doit être correctement distribué sur le véhicule et bien attaché. Réduire la vitesse et suivre les instructions données dans ce manuel pour transporter un chargement ou tirer une remorque. Prévoir une plus grande distance de freinage.

### **⚠ AVERTISSEMENT**

Toujours couper le moteur avant de faire le plein.

- Ne pas faire le plein juste après avoir fait tourner le moteur et tant qu'il est encore très chaud.
- Ne pas verser d'essence sur le moteur ou le tuyau d'échappement/silencieux lors du remplissage. Ne jamais effectuer le plein à proximité d'étincelles, de flammes ou d'autres sources de chaleur, telles que les chauffe-eau et sècheirs. Ne pas fumer. L'essence peut s'enflammer. Il y a risque de brûlures.

- Mantenga siempre los neumáticos a la presión correcta indicada en el manual.
- No modifique nunca un ATV mediante el uso o montaje de accesorios inadecuados.
- No sobrepase nunca la capacidad de carga especificada para el ATV. La carga deberá ir convenientemente distribuida y sujeta. Reduzca la velocidad y siga las instrucciones del manual cuando tenga que transportar cargas o efectuar un remolque. Observe una distancia de frenado mayor.

### **⚠ ADVERTENCIA**

Pare siempre el motor cuando vaya a repostar.

- No reposte si el motor ha estado funcionando y se encuentra aún muy caliente.
- Durante el repostaje no derrame gasolina sobre el motor, el tubo de escape o el silenciador. No reposte nunca cuando esté fumando o en las proximidades de chispas, llamas desnudas u otras fuentes de ignición tales como luces de control de calentadores de agua o secadores de ropa. La gasolina podría incendiarse y provocarle quemaduras.

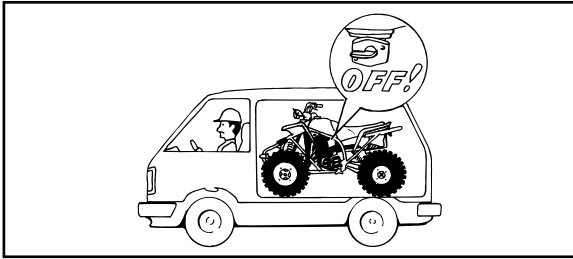

- When transporting the machine in another vehicle, be sure it is kept upright and that the fuel cock is in the “OFF” position. Otherwise, fuel may leak out of the carburetor or fuel tank.
  - Gasoline is poisonous. If you should swallow some gasoline or inhale a lot of gasoline vapor, or get some gasoline in your eyes, see your doctor immediately. If gasoline spills on your skin, wash with soap and water. If gasoline spills on your clothing, change your clothes.
- 

### **⚠ WARNING**

---

Always operate your machine in an area with adequate ventilation. Never start or run the engine in a closed area. Exhaust fumes are poisonous and may cause loss of consciousness and death within a short time.

---

- Lors du transport de l'engin dans un autre véhicule, veiller à le garder bien droit et à ce que le robinet de carburant soit sur "OFF". Du carburant pourrait fuir du carburateur ou du réservoir.
  - L'essence est toxique. Consulter immédiatement un médecin en cas d'ingestion d'essence, d'inhalation excessive de vapeur d'essence ou d'éclaboussures d'essence dans les yeux. Si de l'essence se répand sur la peau, laver au savon et à l'eau. Si de l'essence se répand sur les vêtements, les changer sans tarder.
- 

#### **⚠ AVERTISSEMENT**

Toujours faire fonctionner le véhicule dans un endroit correctement aéré. Ne jamais mettre en marche ou laisser tourner le moteur dans un endroit clos. Les gaz d'échappement sont toxiques et peuvent entraîner très rapidement une syncope et la mort.

---

- Cuando transporte la máquina en otro vehículo, asegúrese de que se mantenga vertical y que el grifo de combustible se encuentre en posición "OFF" (Cerrado). De lo contrario, podrían producirse fugas en el carburador o en el depósito de combustible.
  - La gasolina es venenosa. En caso de ingestión de gasolina, inhalación abundante de sus vapores o salpicaduras del combustible en los ojos, acuda al médico inmediatamente. Si se le derramara gasolina sobre la piel, lávesela con agua y jabón. Si el derrame se produjera sobre la ropa, cámbiese.
- 

#### **⚠ ADVERTENCIA**

Conduzca siempre la máquina en una zona debidamente ventilada. No arranque ni tenga en marcha el motor en un local cerrado. Los gases del escape son venenosos y pueden provocar la pérdida del conocimiento e incluso la muerte en poco tiempo.

---

## DESCRIPTION AND MACHINE IDENTIFICATION

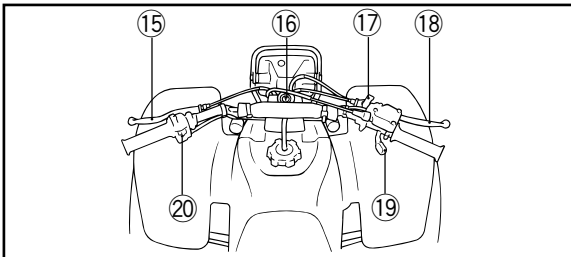
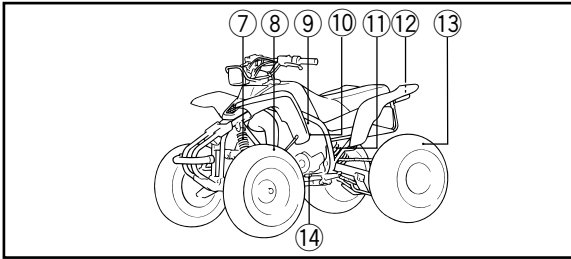
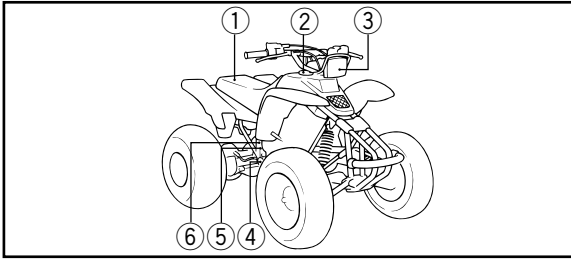

- |                            |                         |
|----------------------------|-------------------------|
| 1. Seat                    | 11. Rear shock absorber |
| 2. Fuel tank cap           | 12. Tail/brake light    |
| 3. Headlight               | 13. Rear wheel          |
| 4. Brake pedal             | 14. Shift pedal         |
| 5. Rear brake light switch | 15. Clutch lever        |
| 6. Kick starter            | 16. Main switch         |
| 7. Front shock absorber    | 17. Parking brake       |
| 8. Front wheel             | 18. Front brake lever   |
| 9. Fuel cock               | 19. Throttle lever      |
| 10. Starter (choke)        | 20. Handlebar switch    |

**NOTE:** \_\_\_\_\_  
 The machine you have purchased may differ slightly from those shown in the figures of this manual.  
 \_\_\_\_\_

## DESCRIPTION ET IDENTIFICATION DU VÉHICULE

- |   |                            |
|---|----------------------------|
| 1. Selle                                    | 11. Amortisseur arrière    |
| 2. Bouchon du réservoir de carburant        | 12. Feu arrière/stop       |
| 3. Phare                                    | 13. Roue arrière           |
| 4. Pédale de frein                          | 14. Pédale de sélecteur    |
| 5. Contacteur de feu stop sur frein arrière | 15. Levier d'embrayage     |
| 6. Pédale de kick                           | 16. Contacteur à clé       |
| 7. Amortisseur avant                        | 17. Frein de stationnement |
| 8. Roue avant                               | 18. Levier de frein avant  |
| 9. Robinet de carburant                     | 19. Levier d'accélération  |
| 10. Starter (choke)                         | 20. Contacteur au guidon   |

**N.B.:** \_\_\_\_\_

Les illustrations peuvent légèrement différer de ce modèle tout-terrain.

---

## DESCRIPCION E IDENTIFICA- CION DE LA MAQUINA

- |   |                                 |
|---|---------------------------------|
| 1. Asiento                                | 11. Amortiguador trasero        |
| 2. Tapón del depósito de combustible      | 12. Luz de cola/freno           |
| 3. Faro                                   | 13. Rueda trasera               |
| 4. Pedal del freno                        | 14. Pedal del cambio            |
| 5. Interruptor de la luz de freno trasero | 15. Palanca de embrague         |
| 6. Pedal de arranque                      | 16. Interruptor principal       |
| 7. Amortiguador delantero                 | 17. Freno de estacionamiento    |
| 8. Rueda delantera                        | 18. Palanca del freno delantero |
| 9. Grifo de combustible                   | 19. Palanca de aceleración      |
| 10. Starter (choke)                       | 20. Interruptores del manillar  |

**NOTA:** \_\_\_\_\_

La máquina que ha adquirido puede diferir ligeramente de la representada en las figuras de este manual.

---



### **Identification number records**

Record the key identification number, vehicle identification number and model label information in the spaces provided for assistance when ordering spare parts from a Yamaha dealer or for reference in case the vehicle is stolen.

1. KEY IDENTIFICATION NUMBER:

2. VEHICLE IDENTIFICATION NUMBER:

3. MODEL LABEL INFORMATION:

**Numéros d'identification**

Inscrire les numéros d'identification de la clé et du véhicule ainsi que les informations que porte l'étiquette de modèle dans les cases prévues à cet effet. Cela facilitera la commande de pièces de rechange auprès d'un concessionnaire Yamaha ainsi que les démarches en cas de vol du véhicule.

1. NUMÉRO D'IDENTIFICATION DE LA CLÉ:

2. NUMÉRO D'IDENTIFICATION DU VÉHICULE:

3. RENSEIGNEMENTS FOURNIS SUR L'ÉTIQUETTE DE MODÈLE:

 
**Registro de los números de identificación**

Anote el número de identificación de la llave, el de identificación del vehículo y la información de la etiqueta de modelo en los espacios provistos al efecto, para facilitar los trámites cuando pida repuestos a un concesionario Yamaha o como referencia en caso de sustracción del vehículo.

1. NÚMERO DE IDENTIFICACIÓN DE LA LLAVE DE CONTACTO:

2. NÚMERO DE IDENTIFICACIÓN DEL VEHÍCULO:

3. INFORMACIÓN DE LA ETIQUETA DE MODELO:

EBU00035

### **Key identification number**

The key identification number is stamped on the key as shown in the following illustration. This number can be used for ordering a new key.

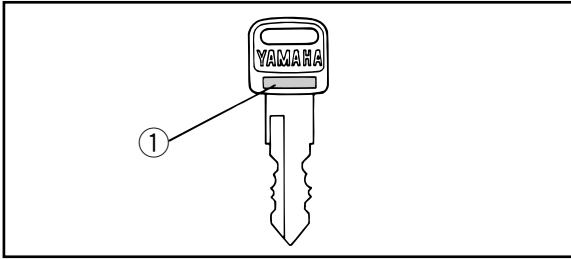

- 1. Key identification number
- 1. Numéro d'identification de la clé
- 1. Número de identificación de la llave

FBU00035

### **Numéro d'identification de la clé**

Le numéro d'identification de la clé est gravé sur la clé, comme le montre l'illustration suivante. Ce numéro sert de référence lors de la commande d'une nouvelle clé.

SBU00035

### **Número de identificación de la llave**

El número de identificación de la llave va estampado en la misma, como puede verse en la siguiente ilustración. Este número puede utilizarse para pedir una llave nueva.

EBU00036

### **Vehicle identification number**

The vehicle identification number is stamped into the frame.

**NOTE:** \_\_\_\_\_

The vehicle identification number is used to identify your machine.  
\_\_\_\_\_

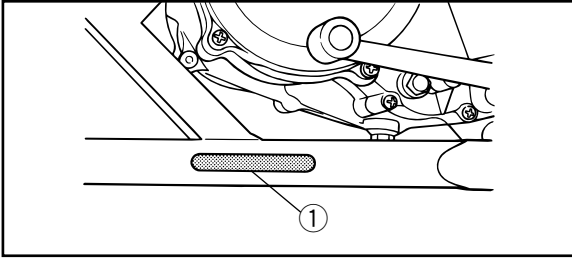

- 1. Vehicle identification number
- 1. Numéro d'identification de véhicule
- 1. Número de identificación del vehículo

FBU00036

### **Numéro d'identification du véhicule**

Le numéro d'identification du véhicule est frappé sur le cadre.

**N.B.:** \_\_\_\_\_

Le numéro d'identification du véhicule permet d'identifier le véhicule.

---

SBU00036

### **Número de identificación del vehículo.**

El número de identificación del vehículo va estampado en el chasis.

**NOTA:** \_\_\_\_\_

El número de identificación del vehículo se emplea para la identificación de la máquina.

---

**Model label**

The model label is affixed to the location in the illustration. Record the information on this label in the space provided. This information will be needed to order spare parts from your Yamaha dealer.

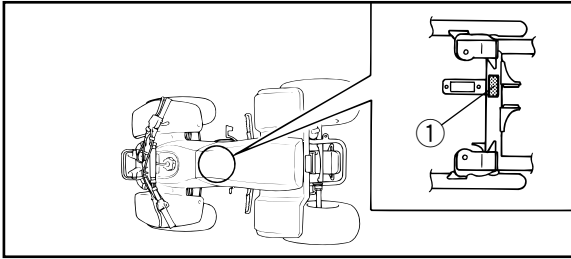

- 1. Model label
- 1. Étiquette de modèle
- 1. Etiqueta del modelo

FBU00787

### **Étiquette de modèle**

L'étiquette de modèle est collée à l'endroit illustré. Inscrire les renseignements que porte cette étiquette dans la case prévue à cet effet. Ces renseignements seront nécessaires lors de la commande de pièces de rechange auprès d'un concessionnaire Yamaha.

SBU00787

### **Etiqueta de modelo**

La etiqueta de modelo se encuentra en el lugar indicado en la ilustración. Anote la información de esta etiqueta en los espacios previstos al efecto. Esta información facilitará los trámites cuando pida repuestos a un concesionario Yamaha.



EBU00040

## CONTROL FUNCTIONS

EBU00041

### Main switch

Functions of the respective switch positions are as follows:

ON:

Engine can be started only at this position and the headlight and taillight come on when the light switch is on.

OFF:

All electrical circuits are switched off. The key can be removed in this position.

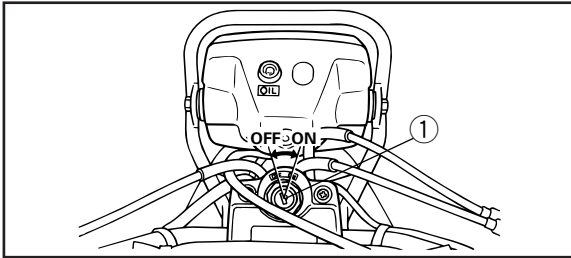

- 1. Main switch
- 1. Contacteur à clé
- 1. Interruptor principal

FBU00040

## FONCTION DES COMMANDES

FBU00041

### Contacteur à clé

Les positions de la clé de contact sont les suivantes:

#### ON (marche):

Placer la clé sur cette position pour mettre le moteur en marche. Le phare et le feu arrière s'allument quand le contacteur d'éclairage est activé.

#### OFF (arrêt):

Tous les circuits électriques sont coupés. La clé peut être retirée.

SBU00040

## FUNCIONES DE CONTROL

SBU00041

### Interruptor principal

Las funciones correspondientes a cada una de las posiciones del interruptor son las siguientes:

#### ON:

El motor sólo se puede poner en marcha con el interruptor en esta posición; si está conectado el interruptor de cambio de luces se encienden el faro y las luces traseras.

#### OFF:

Se desconectan todos los circuitos eléctricos. En esta posición puede extraerse la llave de contacto.

EBU00802

## Indicator and warning lights

EBU00756

### Oil level warning light “OIL”

This light comes on when the oil level is low. The light circuit can be checked by the following procedure.

**CAUTION:** \_\_\_\_\_

**Always make sure there is enough engine oil before starting the engine.**

---

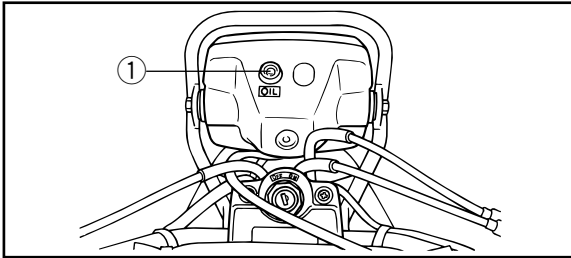

- 1. Oil level warning light “OIL”
- 1. Témoin d’avertissement du niveau d’huile “OIL”
- 1. Luz de aviso del nivel del aceite “OIL”

FBU00802

## Témoins et témoins d'avertissement

FBU00756

### Témoin d'avertissement du niveau d'huile "OIL"

Ce témoin s'allume lorsque le niveau d'huile est bas. Le circuit de ce témoin peut être contrôlé comme suit:

**ATTENTION:** \_\_\_\_\_

**Ne jamais mettre le moteur en marche s'il n'y a pas assez d'huile de moteur.**

---

SBU00802

## Luces indicadoras y de aviso

SBU00756

### Luz de aviso del nivel del aceite "OIL"

Se enciende cuando el nivel del aceite es bajo. El circuito de esta luz puede comprobarse por el siguiente procedimiento.

**ATENCION:** \_\_\_\_\_

**No ponga en marcha el motor hasta estar seguro de que tiene suficiente aceite.**

---

## Oil level warning light checking method

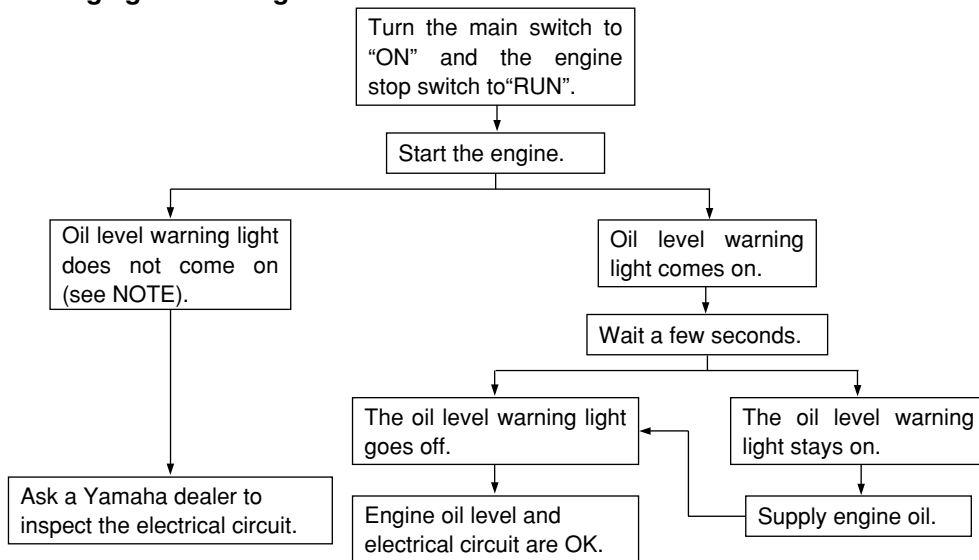

### NOTE:

If the main switch is turned off after the oil level warning light goes off and the engine is immediately started again, the oil level warning light may not come on. This does not indicate a circuit failure.

## Contrôle du témoin d'avertissement du niveau d'huile

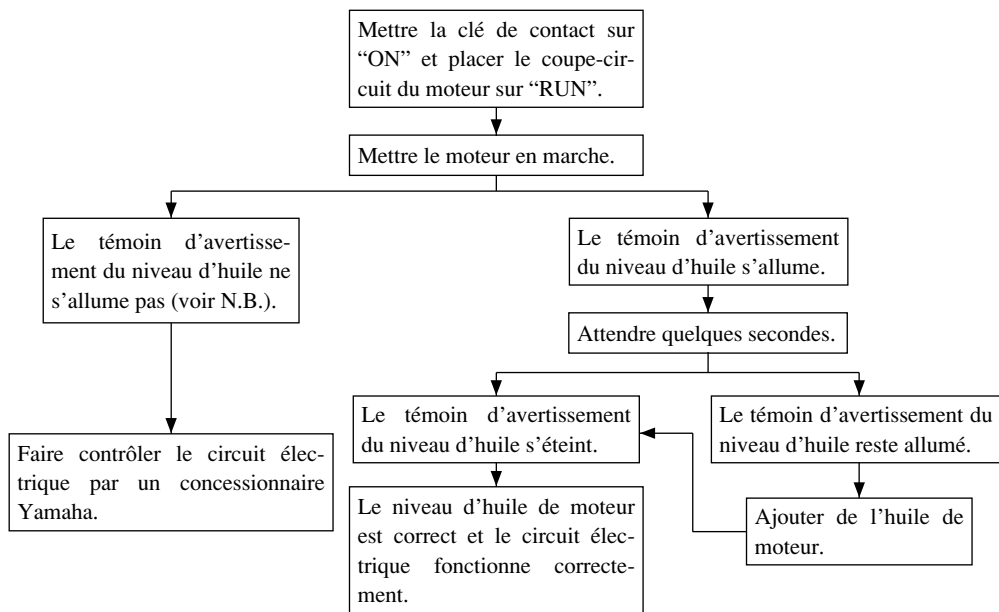

### **N.B.:**

Si le contact est coupé après que le témoin d'avertissement du niveau d'huile s'est éteint et si le contact est remis immédiatement après, il se peut que le témoin ne se rallume pas. Cela n'est pas dû à une panne.

## Método de comprobación de la luz de aviso del nivel del aceite

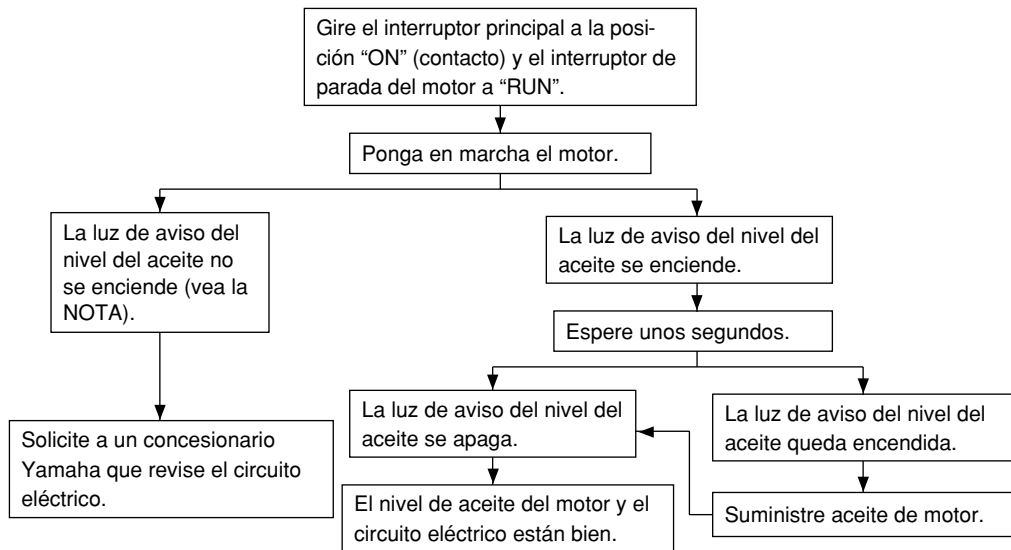

### NOTA:

Si se desconecta el interruptor principal después de apagarse la luz de control de nivel de aceite y se pone de nuevo en marcha el motor inmediatamente, puede que la luz no se encienda. Esto no significa que el circuito esté averiado.





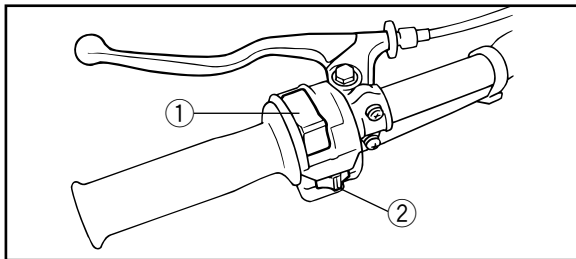

1. Lights switch "LIGHTS"
2. Engine stop switch "ENG. STOP"

1. Contacteur d'éclairage "LIGHTS"
2. Coupe-circuit du moteur "ENG. STOP"

1. Interruptor de luces "LIGHTS"
2. Interruptor de paro del motor "ENG. STOP"

EBU00053

## Handlebar switches

EBU00054

### Engine stop switch "ENG. STOP"

Make sure that the engine stop switch is in the "RUN" position. The engine stop switch controls ignition and can be used at all times to stop the engine, especially in an emergency. The engine will not start or run when the engine stop switch is turned to "OFF".

EBU00736

### Light switch "LIGHTS"

Turn the switch to the "LO" position to switch on the low beam and the taillight.

Turn the switch to the "HI" position to switch on the high beam and the taillight.

Turn the switch to the "OFF" position to switch off the headlight and the taillight.

### **NOTE:** \_\_\_\_\_

The headlight and the taillight can be turned on only when the engine is started.

---

FBU00053

## **Contacteurs au guidon**

FBU00054

### **Coupe-circuit du moteur “ENG. STOP”**

S’assurer que le coupe-circuit du moteur est placé sur “RUN”. Le coupe-circuit du moteur contrôle l’allumage et peut à tout moment servir à couper le moteur. Il est particulièrement utile en cas d’urgence. Le moteur ne se met pas en marche ou ne tourne pas quand son coupe-circuit est sur “OFF”.

FBU00736

### **Contacteur d’éclairage “LIGHTS”**

Tourner le contacteur à la position “LO” pour allumer le feu de croisement et le feu arrière.

Tourner le contacteur à la position “HI” pour allumer le feu de route et le feu arrière.

Placer le contacteur sur “OFF” pour éteindre le phare et le feu arrière.

**N.B.:** \_\_\_\_\_

Le phare et le feu arrière ne s’allument que lorsque le moteur tourne.

---

SBU00053

## **Interruptores del manillar**

SBU00054

### **Interruptor de paro del motor “ENG. STOP”**

Asegúrese de que el interruptor de paro del motor se encuentra en la posición “RUN”. El interruptor de paro del motor controla el encendido y puede utilizarse para parar el motor en cualquier momento, especialmente en casos de emergencia. Cuando se gira el interruptor de paro a la posición “OFF”, el motor no puede ser puesto en marcha ni funcionar.

SBU00736

### **Interruptor de luces “LIGHTS”**

Gire el interruptor a la posición “LO” para encender la luz de cruce y la luz trasera.

Gire el interruptor a la posición “HI” para encender la luz de carretera y la luz trasera.

Gire el interruptor a la posición “OFF” para apagar el faro y la luz trasera.

**NOTA:** \_\_\_\_\_

El faro y la luz trasera sólo pueden encenderse cuando se ha puesto en marcha el motor.

---

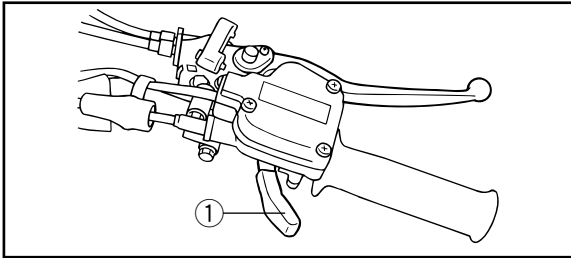

- 1. Throttle lever
- 1. Levier d'accélération
- 1. Palanca del aceleración

### Throttle lever

Once the engine is running, movement of the throttle lever will increase the engine speed.

Regulate the speed of the machine by varying the throttle position. Because the throttle is spring-loaded, the machine will decelerate, and the engine will return to an idle any time the hand is removed from the throttle lever.

Before starting the engine, check the throttle to be sure it is operating smoothly. Make sure it returns to the idle position as soon as the lever is released.

### **⚠WARNING**

**Malfunction of the throttle could make it difficult to speed up or slow down when you need to. This could cause an accident. Check the operation of the throttle lever before you start the engine. If the throttle does not work smoothly, check for the cause. Correct the problem before riding the ATV or consult a Yamaha dealer.**

**Levier d'accélération**

Dès que le moteur tourne, son régime augmente quand le levier d'accélération est actionné.

Régler la vitesse du véhicule en faisant varier l'ouverture des gaz. Comme le levier d'accélération est muni d'un ressort de rappel, le véhicule ralentit et le moteur revient au régime de ralenti dès que le levier est relâché.

Avant de mettre le moteur en marche, vérifier le bon fonctionnement des gaz. S'assurer que le véhicule retourne au régime de ralenti dès que le levier est relâché.

**⚠ AVERTISSEMENT**

**Un mauvais fonctionnement du levier d'accélération risque d'entraver l'accélération ou la décélération. Ceci peut provoquer un accident. Vérifier le bon fonctionnement du levier d'accélération avant de mettre le moteur en marche. Si l'accélérateur ne fonctionne pas correctement, en rechercher la cause. Corriger le problème avant de conduire le véhicule ou consulter un concessionnaire Yamaha.**

**Palanca de aceleración**

Una vez que el motor gira con, desplazando la palanca de aceleración se aumenta la velocidad de giro.

Para regular la velocidad del vehículo, varíe la posición del acelerador. Este lleva un muelle de retorno que hace que disminuya la velocidad y el motor vuelva al ralenti cuando se retira la mano de la palanca de aceleración.

Antes de poner en marcha el motor, compruebe que el acelerador funcione con suavidad. Asegúrese de que vuelve a la posición de ralenti cuando se suelta la palanca.

**⚠ ADVERTENCIA**

**Si el acelerador no funciona correctamente, puede ser difícil aumentar o reducir la velocidad del vehículo cuando se desee. Eso puede acarrear accidentes. Compruebe el funcionamiento del acelerador antes de poner en marcha el motor. Si el acelerador no funciona con suavidad, averigüe la causa. Resuelva el problema antes de utilizar la máquina, o consulte a un concesionario Yamaha.**

### **Throttle OverRide System**

If during operation, the carburetor or the throttle cable should malfunction and will not close fully, take your thumb off the throttle lever.

The throttle override system immediately cuts off the ignition.

#### **⚠WARNING**

---

**Riding with a malfunction increases the chance for an accident and injury. Make sure that the cause of the malfunction is corrected before restarting the engine or have the ATV inspected by a Yamaha dealer.**

---

FBU00065

### **Système d'annulation des gaz**

Si un problème se produit au niveau du carburateur ou du câble de commande des gaz, retirer le pouce du levier d'accélération.

Le système d'annulation des gaz coupe immédiatement l'allumage.

SBU00065

### **Sistema de anulación del acelerador**

Si con el vehículo en marcha, se produce algún fallo del carburador o del cable de aceleración y éste no cierra por completo, retirar el pulgar de la palanca de aceleración.

El sistema de anulación del acelerador cortará inmediatamente el encendido.

### **⚠️ AVERTISSEMENT**

---

**Rouler sans avoir réparé le véhicule augmente les risques d'accident et de blessure. S'assurer de corriger le problème avant de mettre le moteur en marche ou faire contrôler le VTT par un concessionnaire Yamaha.**

---

### **⚠️ ADVERTENCIA**

---

**Utilizar el vehículo cuando no funciona correctamente entraña riesgo de accidentes y lesiones. Asegurarse de haber subsanado la causa de los fallos antes de poner el motor en marcha o hacer que un concesionario Yamaha inspeccione la máquina.**

---

## Speed limiter

The speed limiter keeps the throttle from fully opening, even when the throttle lever is pushed to the maximum. Screwing in the adjuster limits the maximum engine power available and decreases the maximum speed of the ATV.

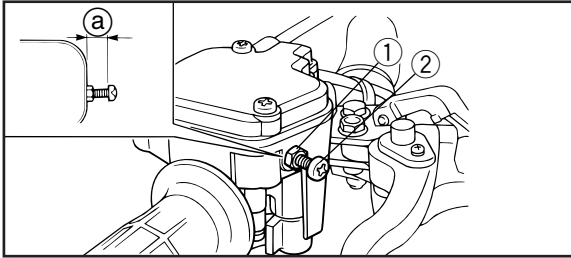

- |                  |                          |          |
|------------------|--------------------------|----------|
| 1. Locknut       | 2. Adjuster              | a. 12 mm |
| 1. Contre-écrou  | 2. Dispositif de réglage |          |
| 1. Contratuercas | 2. Ajustador             |          |

### **⚠WARNING**

**Improper adjustment of the speed limiter and throttle could cause throttle cable damage or improper throttle operation. You could lose control, have an accident or be injured. Do not turn the speed adjuster out more than 12 mm or the throttle cable could be damaged. Always make sure the throttle lever free play is adjusted to 4 ~ 6 mm. See page 8-47.**

### **Limiteur de vitesse**

Le limiteur de vitesse empêche l'ouverture maximale des gaz, même lorsque le levier d'accélération est poussé au maximum. Visser le dispositif de réglage pour limiter le régime maximum du moteur et réduire ainsi la vitesse maximum du véhicule.

#### **⚠ AVERTISSEMENT**

Un réglage incorrect du limiteur de vitesse et du papillon pourrait endommager le câble de commande des gaz et créer des problèmes d'accélération. Cela pourrait faire perdre le contrôle du véhicule et être à l'origine d'un accident. Ne pas dévisser le dispositif de réglage du limiteur de plus de 12 mm afin d'éviter d'endommager le câble de commande des gaz. S'assurer que le jeu du levier d'accélération soit toujours de 4 à 6 mm. Voir page 8-48.

### **Limitador de velocidad**

El limitador de velocidad evita que se abra por completo el acelerador, incluso cuando se presiona al máximo la palanca del acelerador. Enroscando el ajustador se limita la potencia máxima del motor disponible y se reduce la velocidad máxima del ATV.

#### **⚠ ADVERTENCIA**

El ajuste inadecuado del limitador de velocidad y del acelerador puede causar daños en el cable del acelerador o la operación incorrecta del acelerador. Podría perderse el control, ocasionarse un accidente o herirse. No gire el ajustador de la velocidad más de 12 mm porque podría dañarse el cable del acelerador. Asegúrese siempre que el juego libre de la palanca del acelerador esté ajustado a 4 ~ 6 mm. Vea la página 8-48.



EBU00068

### Clutch lever

The clutch lever is located on the left handlebar. Pull the clutch lever to the handlebar to disengage the clutch, and release the lever to engage the clutch. The lever should be pulled rapidly and released slowly for smooth clutch operation.

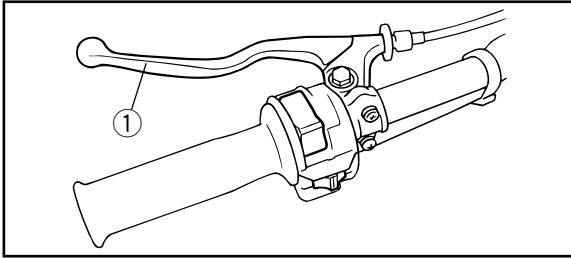

- 1. Clutch lever
- 1. Levier d'embrayage
- 1. Palanca de embrague

EBU00070

### Front brake lever

The front brake lever is located on the right handlebar. Pull it toward the handlebar to apply the front brake.

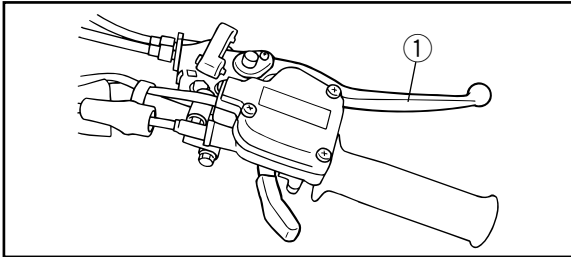

- 1. Front brake lever
- 1. Levier de frein avant
- 1. Palanca del freno delantero

FBU00068

### **Levier d'embrayage**

Le levier d'embrayage est situé sur la gauche du guidon. Actionner le levier d'embrayage pour débrayer. Le relâcher pour embrayer. Un fonctionnement en douceur s'obtient en tirant le levier rapidement et en le relâchant lentement.

FBU00070

### **Levier de frein avant**

Le levier de frein avant se trouve sur la droite du guidon. Le serrer pour actionner le frein avant.

SBU00068

### **Palanca de embrague**

Está situada en el lado izquierdo del manillar. Para desembragar apriete la palanca del embrague hacia el manillar y suéltela para embragar. Para que el embrague funcione con suavidad, la palanca debe apretarse con rapidez y soltarse despacio.

SBU00070

### **Palanca del freno delantero**

La palanca del freno delantero se encuentra en el manillar derecho. Apriétela contra el manillar para aplicar el freno delantero.

EBU00071

### Rear brake pedal

The brake pedal is located on the right side of the machine. Push down on the pedal to apply the rear brake.

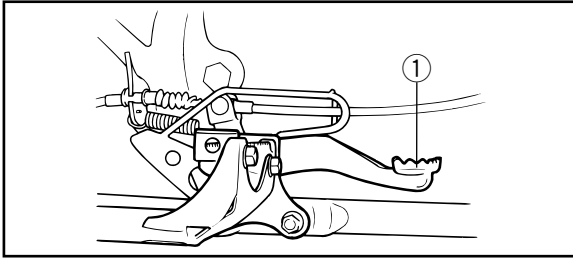

- 1. Rear brake pedal
- 1. Pédale de frein arrière
- 1. Pedal del freno trasero

EBU00077

### Parking brake

Use the parking brake when you have to start the engine or park the machine, especially on a slope. Apply the front brake lever while pushing the button, then push down the lock plate to apply the parking brake. Squeeze the front brake lever to release the parking brake.

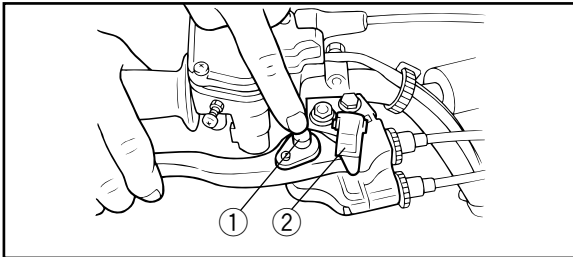

- 1. Button
- 1. Bouton
- 1. Botón
- 2. Lock plate
- 2. Plaque de verrouillage
- 2. Placa de bloqueo

FBU00071

### **Pédale de frein arrière**

La pédale de frein est située du côté droit du véhicule. Enfoncer la pédale de frein pour actionner le frein arrière.

FBU00077

### **Frein de stationnement**

Serrer le frein de stationnement avant la mise en marche du moteur ou lors du stationnement du véhicule, tout particulièrement lors du stationnement en pente. Tout en actionnant le levier de frein avant, appuyer sur le bouton de frein de stationnement, puis enfoncer le verrou de stationnement. Pour libérer le frein de stationnement, il suffit de serrer le levier de frein avant.

SBU00071

### **Pedal del freno trasero**

El pedal de freno se encuentra situado en el lado derecho de la máquina. Pisarlo para aplicar el freno trasero.

SBU00077

### **Freno de estacionamiento**

Utilice el freno de estacionamiento siempre que se desee poner en marcha el motor o aparcar la máquina, sobre todo en pendientes. Aplique el freno delantero mientras pulsa el botón, luego empuje la placa de bloqueo para aplicar el freno de estacionamiento. Para soltar este freno apriete la palanca del freno delantero.

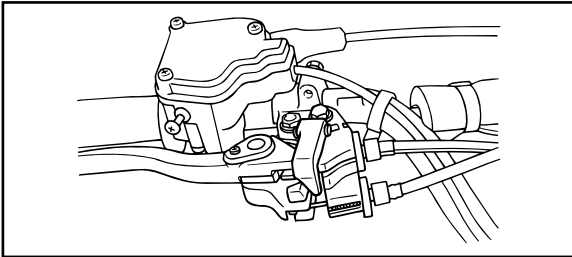
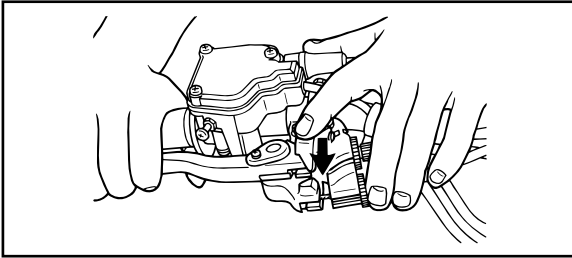

---

**⚠WARNING**

- Always set the parking brake before starting the engine. The ATV could start moving unexpectedly if the parking brake is not applied. This could cause loss of control or a collision.
  - Always be sure you have released the parking brake before you begin to ride. The brake could overheat if you ride the ATV without releasing the parking brake. You could lose braking performance which could cause an accident. You could also wear out the brakes prematurely.
-

## **⚠️ AVERTISSEMENT**

---

- **Toujours serrer le frein de stationnement avant de mettre le moteur en marche. Le VTT pourrait se déplacer inopinément si le frein de stationnement n'est pas serré avant la mise en marche du moteur. Ceci peut entraîner une perte de contrôle du véhicule, voire une collision.**
  - **S'assurer d'avoir libéré le frein de stationnement avant de démarrer. Si le frein de stationnement n'est pas libéré avant le démarrage du véhicule, le frein risque de surchauffer. Les performances de freinage pourraient être réduites, ce qui pourrait entraîner un accident. De plus, les freins risquent de s'user prématurément.**
- 

## **⚠️ ADVERTENCIA**

---

- **Aplique siempre el freno de estacionamiento antes de poner en marcha el motor. El ATV podría ponerse en movimiento inesperadamente si no se aplica el freno. Esto podría dar lugar a una pérdida del control o a una colisión.**
  - **Asegúrese siempre de soltar el freno de estacionamiento antes de emprender la marcha. El freno podría calentarse en exceso si se utiliza el ATV sin soltarlo. El freno podría perder eficacia y provocar un accidente. También sufriría un desgaste prematuro.**
-

EBU00082

### Shift pedal

This machine is equipped with a constant-mesh 6-speed transmission. The shift pedal is located on the left side of the engine and is used in combination with the clutch when shifting.

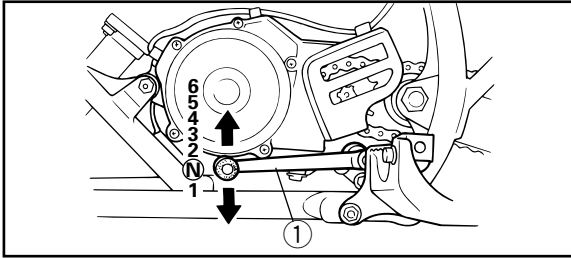

- |                        |                 |
|------------------------|-----------------|
| 1. Shift pedal         | N. Neutral      |
| 1. Pédale de sélection | N. Point mort   |
| 1. Pedal del cambio    | N. Punto muerto |

EBU00089

### Kick starter

Rotate the kick starter away from the engine. Push the starter down lightly with your foot until the gears engage, then kick smoothly and forcefully to start the engine. This model has a primary-coupled kick starter so the engine can be started in any gear if the clutch is disengaged. However, shifting to neutral before starting is recommended.

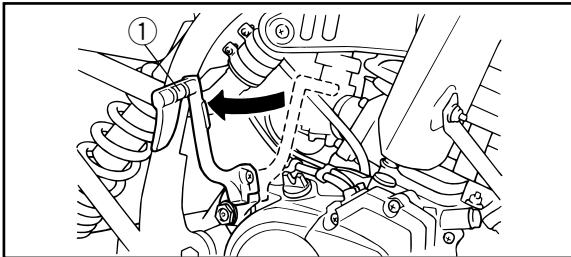

- |                      |
|----------------------|
| 1. Kick starter      |
| 1. Pédale de kick    |
| 1. Pedal de arranque |

FBU00082

### **Pédale de sélection**

Ce véhicule est équipé d'une boîte de vitesses à prise constante et à 6 rapports. La pédale de sélection est située sur le côté gauche du moteur et s'utilise en combinaison avec l'embrayage pour changer de vitesse.

FBU00089

### **Kick**

Déployer la pédale de kick. Appuyer légèrement sur la pédale pour mettre les pignons en prise, puis l'actionner vigoureusement mais en souplesse pour mettre le moteur en marche. Le kick installé sur ce modèle permet la mise en marche du moteur sur n'importe quelle vitesse, à condition de débrayer. Il est toutefois préférable d'engager le point mort avant de mettre le moteur en marche.

SBU00082

### **Pedal del cambio**

Esta motocicleta va provista de una caja de cambios de 6 velocidades en toma constante. El pedal del cambio se encuentra situado en el lado izquierdo del motor y se utiliza en combinación con el embrague durante los cambios de marcha.

SBU00089

### **Pedal de arranque**

Girar el pedal de arranque para separarlo del motor. Pisar ligeramente el pedal hasta que engrane la corona de arranque. A continuación, pisar el pedal suavemente pero con decisión para poner en marcha el motor. En este modelo el pedal de arranque se acopla al primario, de manera que pueda ponerse en marcha del motor en cualquier velocidad si está desembragado. No obstante, se recomienda cambiar a punto muerto antes de arrancar.



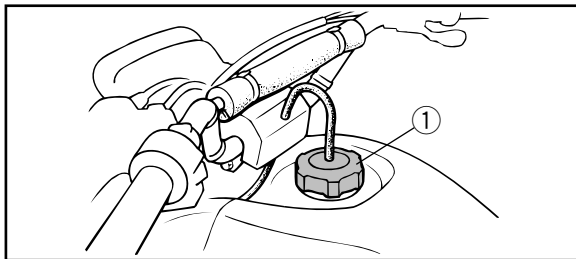

- 1. Fuel tank cap
- 1. Bouchon de réservoir de carburant
- 1. Tapón del depósito de combustible

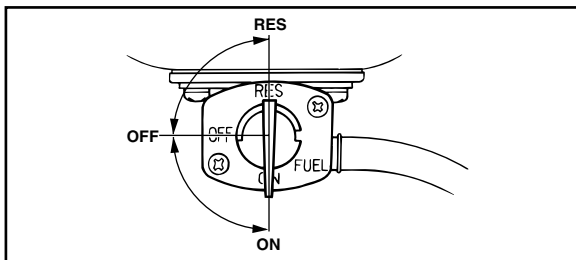

EBU00092

### Fuel tank cap

Remove the fuel tank cap by turning it counter-clockwise.

EBU00093

### Fuel cock

The fuel cock supplies fuel from the fuel tank to the carburetor.

The fuel cock has three positions.

**OFF:** With the lever in this position fuel will not flow. Always turn the lever to this position when the engine is not running.

**ON:** With the lever in this position, fuel flows to the carburetor. Normal riding is done with the lever in this position.

**RES:** This indicates reserve. If you run out of fuel while riding, turn the lever to this position. **THEN FILL THE FUEL TANK AT THE FIRST OPPORTUNITY.** After refuelling, return the fuel cock lever to the "ON" position.

FBU00092

### **Bouchon de réservoir de carburant**

Retirer le bouchon de réservoir de carburant en le tournant dans le sens inverse des aiguilles d'une montre.

FBU00093

### **Robinet de carburant**

Le robinet de carburant fait passer le carburant du réservoir au carburateur.

Le robinet de carburant a trois positions:

**OFF:** Quand le levier est sur cette position, le carburant ne passe pas. Toujours placer le levier sur cette position après avoir coupé le moteur.

**ON:** Quand le levier est sur cette position, le carburant parvient au carburateur. À moins de manquer de carburant, placer le levier sur cette position avant de démarrer.

**RES:** Position réserve. Quand le carburant vient à manquer pendant une randonnée, placer le levier sur cette position. **REMPLEIR LE RÉSERVOIR DÈS QUE POSSIBLE.** Après le ravitaillement, replacer le levier sur "ON".

SBU00092

### **Tapón del depósito de combustible**

Quite el tapón del depósito de combustible haciéndolo girar en sentido contrario a las agujas del reloj.

SBU00093

### **Grifo de combustible**

Este grifo suministra combustible desde el depósito al carburador.

El grifo tiene tres posiciones.

**OFF:** (cerrado) Con la palanca en esta posición, no circula combustible. Gire siempre la palanca a esta posición cuando el motor no esté en marcha.

**ON:** (abierto) Con la palanca en esta posición, circula combustible hacia el carburador. La conducción normal se realiza con la palanca en esta posición.

**RES:** Indica reserva de combustible. Si se queda sin combustible durante la marcha, gire la palanca a esta posición. **DESPUES, LLENE EL DEPOSITO DE COMBUSTIBLE A LA PRIMERA OPOR-TUNIDAD.** Tras repostar, lleve de nuevo la palanca del grifo de combustible a la posición "ON" (abierto).

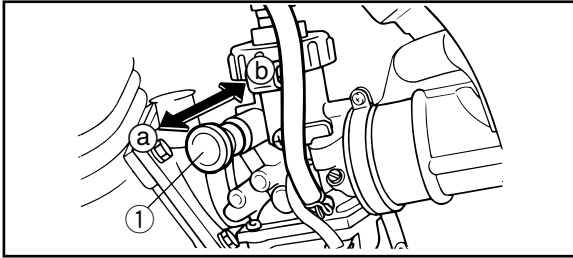

- 1. Starter (choke)
- 1. Starter (choke)
- 1. Starter (choke)

### **Starter (choke)**

Starting a cold engine requires a richer air-fuel mixture. A separate starter circuit supplies this mixture.

Move in direction (a) to turn on the starter (choke).

Move in direction (b) to turn off the starter (choke).

Refer to “Starting a cold engine” for proper operation. (See page 6-3.)

**Starter (choke)**

La mise en marche à froid requiert un mélange air-carburant plus riche. C'est le starter qui remplit cette fonction d'enrichissement du mélange.

Déplacer dans la direction (a) pour mettre le starter (choke) en service.

Déplacer dans la direction (b) pour mettre le starter (choke) hors service.

La marche à suivre correcte est décrite à la section "Mise en marche d'un moteur froid". (Pour plus de détails, voir page 6-4.)

**Starter (choke)**

Cuando el motor está frío, requiere una mezcla más rica de combustible para arrancar. Esta mezcla se suministra a través de un circuito separado, el circuito del "starter". Mueva en la dirección (a) para conectar el arrancador (estrangulador).

Mueva en la dirección (b) para desconectar el arrancador (estrangulador).

Consulte el apartado de "Arranque en frío del motor" para ver la operación adecuada. (Consulte la página 6-4.)

EBU00567

## Seat

To remove the seat, pull the seat lock lever upward and pull up the seat at the rear.

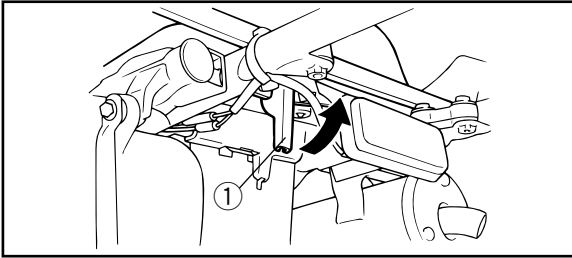

1. Seat lock lever

1, Levier de verrouillage de la selle

1. Palanca de bloqueo del sillín

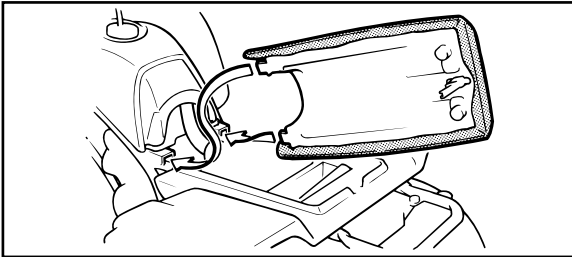

To install the seat, insert the projections on the front of the seat into the seat holders and push down on the seat at the rear.

**NOTE:** \_\_\_\_\_

Make sure that the seat is securely fitted.

---

FBU00567

## **Selle**

Pour déposer la selle, tirer le levier de verrouillage de la selle vers le haut et tirer l'arrière de la selle vers le haut.

Pour mettre la selle en place, insérer les saillies à l'avant de la selle dans les supports de la selle, puis appuyer à l'arrière de la selle.

**N.B.:** \_\_\_\_\_

S'assurer que la selle est bien fixée.

---

SBU00567

## **Asiento**

Para extraer el asiento, tire de la palanca de bloqueo del asiento hacia arriba y levante el asiento por la parte trasera.

Para instalar el asiento, inserte los salientes de la parte frontal del asiento en los soportes del asiento y empuje hacia abajo el asiento por la parte trasera.

**NOTA:** \_\_\_\_\_

Asegúrese de que el asiento quede fijado con seguridad.

---

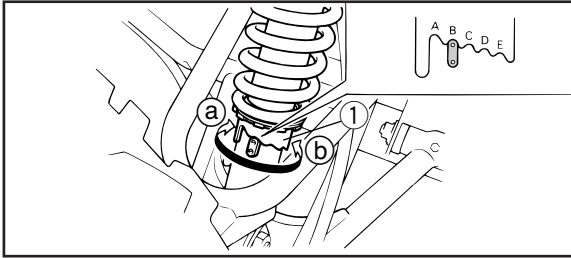

- |                          |              |               |
|--------------------------|--------------|---------------|
| 1. Adjuster              | a. Increase  | b. Decrease   |
| 1. Dispositif de réglage | a. Augmenter | b. Réduire    |
| 1. Ajustador             | a. Aumento   | b. Diminución |

## Front shock absorber adjustment

The spring preload can be adjusted to suit the rider's weight and riding conditions.

Adjust the spring preload as follows:

To increase the spring preload, turn the adjuster in direction **(a)**.

To decrease the spring preload, turn the adjuster in direction **(b)**.

Standard position: B

A - Minimum (Soft)

E - Maximum (Hard)

### **⚠WARNING**

**Always adjust the shock absorbers on the left and right side to the same setting. Uneven adjustment can cause poor handling and loss of stability, which could lead to an accident.**

## Réglage de l'amortisseur avant

La précontrainte de ressort peut être réglée en fonction du poids du conducteur et des conditions d'utilisation.

Régler la précontrainte de ressort comme suit:

Pour augmenter la précontrainte de ressort, tourner le dispositif de réglage dans la direction (a).

Pour réduire la précontrainte de ressort, tourner le dispositif de réglage dans la direction (b).

Position standard: B

A - minimum (doux)

E - maximum (dur)

### **⚠ AVERTISSEMENT**

**Toujours régler les dispositifs de réglage gauche et droit des amortisseurs sur la même position. Un réglage inégal risque d'entraîner une perte de la maniabilité et de l'équilibre du véhicule, ce qui pourrait être à l'origine d'un accident.**

## Ajuste del amortiguador delantero

La precarga del resorte puede ajustarse para adaptarlas al peso del conductor y a las condiciones de marcha.

Ajuste la precarga del resorte de la forma siguiente:

Gire el ajustador en la dirección (a) para aumentar la precarga del resorte.

Gire el ajustador en la dirección (b) para reducir la precarga del resorte.

Posición estándar: B

A - Mínima (blanda)

E - Máxima (dura)

### **⚠ ADVERTENCIA**

**Ajuste siempre los amortiguadores izquierdo y derecho en la misma medida. Un ajuste desigual puede dar lugar a un deficiente manejo y a una pérdida de estabilidad, con el consiguiente riesgo de accidente.**



## Rear shock absorber adjustment

The spring preload can be adjusted to suit the rider's weight and riding conditions.

Adjust the spring preload as follows:

1. Loosen the locknut.
2. To increase the spring preload, turn the adjuster in direction (a).  
To decrease the spring preload, turn the adjuster in direction (b).

### CAUTION:

**Never attempt to turn the adjuster beyond the maximum or minimum setting.**

3. The length of the spring changes 1 mm per turn of the adjuster.

Standard length:	230 mm
Minimum length (Hard):	222 mm
Maximum length (Soft):	234 mm

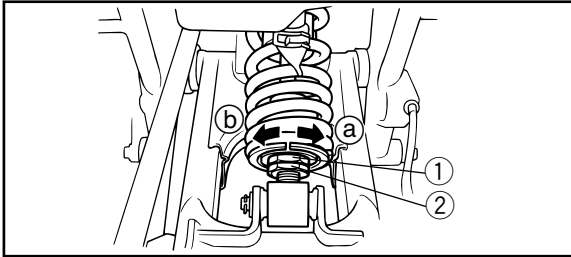

- |                          |                  |
|--------------------------|------------------|
| 1. Adjuster              | 2. Locknut       |
| a. Increase              | b. Decrease      |
| 1. Dispositif de réglage | 2. Contre-écrou  |
| a. Augmenter             | b. Réduire       |
| 1. Ajustador             | 2. Contratuercia |
| a. Aumento               | b. Diminución    |

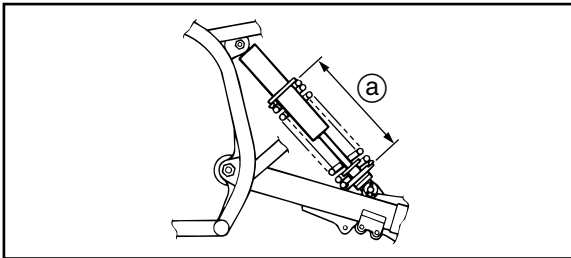

- a. Spring length  
a. Longueur du ressort  
a. Longitud del resorte

## Réglage de l'amortisseur arrière

La précontrainte de ressort peut être réglée en fonction du poids du conducteur et des conditions d'utilisation.

Régler la précontrainte de ressort comme suit:

1. Desserrer le contre-écrou.
2. Pour augmenter la précontrainte de ressort, tourner le dispositif de réglage dans la direction (a).  
Pour réduire la précontrainte de ressort, tourner le dispositif de réglage dans la direction (b).

### ATTENTION:

**Ne jamais forcer le dispositif de réglage au-delà des réglages minimum et maximum.**

3. La longueur du ressort se modifie de 1 mm par tour du dispositif de réglage.

Longueur standard:	230 mm
Longueur minimum (dur):	222 mm
Longueur maximum (doux):	234 mm

## Ajuste del amortiguador trasero

La precarga del resorte puede ajustarse para adaptarla al peso del conductor y a las condiciones de marcha.

Ajuste la precarga del resorte de la manera siguiente:

1. Afloje la contratuerca.
2. Para incrementar la precarga del resorte, gire el ajustador en la dirección (a).  
Para reducir la precarga del resorte, gire el ajustador en la dirección (b).

### ATENCIÓN:

**No intente nunca girar el ajustador más allá de la posición de ajuste máximo o mínimo.**

3. La longitud del resorte cambia 1 mm por cada vuelta del ajustador.

Longitud standard:	230 mm
Longitud mínima (dura):	222 mm
Longitud máxima (blanda):	234 mm

4. Tighten the locknut to the specified torque.

Tightening torque:  
55 Nm (5.5 m·kg)

**CAUTION:** \_\_\_\_\_

Always tighten the locknut to the specified torque.

---

**⚠WARNING** \_\_\_\_\_

This shock absorber contains highly pressurized nitrogen gas. If the shock absorber is damaged, it could explode causing injury or property damage. Shock absorber cylinder damage could also result in poor handling which could cause an accident.

- Do not tamper with or attempt to open the cylinder assembly.
  - Do not subject the shock absorber to an open flame or other high heat.
  - Do not deform or damage the cylinder in any way.
  - Do not dispose of a damaged or worn out shock absorber yourself. Take the unit to a Yamaha dealer.
-

4. Serrer le contre-écrou au couple spécifié.

Couple de serrage:  
55 Nm (5,5 m·kg)

**ATTENTION:** \_\_\_\_\_

Toujours serrer le contre-écrou au couple spécifié.

**⚠ AVERTISSEMENT** \_\_\_\_\_

Cet amortisseur contient de l'azote sous forte pression. Si l'amortisseur est endommagé, il risque d'exploser et de causer des blessures et des dégâts matériels. L'endommagement de la bonbonne de l'amortisseur pourrait également réduire la maniabilité du véhicule et entraîner un accident.

- Ne pas modifier ni tenter d'ouvrir la bonbonne.
- Ne pas approcher l'amortisseur d'une flamme ou d'une autre source de chaleur intense.
- Ne déformer ni endommager la bonbonne d'aucune façon.
- Ne pas jeter un amortisseur endommagé ou usé. Confier la pièce à un concessionnaire Yamaha.

4. Apriete la contratuerca a la torsión especificada.

Torsión de apriete:  
55 Nm (5,5 m·kg)

**ATENCION:** \_\_\_\_\_

Apriete siempre la contratuerca a la torsión especificada.

**⚠ ADVERTENCIA** \_\_\_\_\_

Este amortiguador contiene gas nitrógeno a alta presión. Si el amortiguador resultase dañado, podría explotar y causar lesiones personales o daños a la propiedad. Asimismo, cualquier daño sufrido por la botella del amortiguador podría dar lugar a un deficiente manejo, con el consiguiente riesgo de accidente.

- No manipule al azar ni intente abrir la botella del amortiguador.
- No exponga el amortiguador a una llama u otra fuente de calor intenso.
- No deforme ni dañe la botella en modo alguno.
- No se deshaga usted mismo de un amortiguador dañado o deteriorado. Llévelo a un concesionario Yamaha.

## PRE-OPERATION CHECKS

Before using this machine, check the following points:

ITEM	ROUTINE	PAGE
<b>Front brake</b>	<ul style="list-style-type: none"> <li>• Check operation, condition and free play.</li> <li>• Adjust if necessary.</li> </ul>	5-5~ 5-7, 8-49 ~ 8-53
<b>Rear brake</b>	<ul style="list-style-type: none"> <li>• Check operation and brake pad.</li> </ul>	5-5 ~ 5-7, 8-49
<b>Clutch</b>	<ul style="list-style-type: none"> <li>• Check operation, condition and lever free play.</li> </ul>	8-59
<b>Parking brake</b>	<ul style="list-style-type: none"> <li>• Check operation, condition and cable free play.</li> </ul>	8-55
<b>Fuel</b>	<ul style="list-style-type: none"> <li>• Check fuel level.</li> <li>• Fill with fuel if necessary.</li> </ul>	5-9 ~ 5-11
<b>Transmission oil</b>	<ul style="list-style-type: none"> <li>• Check oil level.</li> <li>• Fill with oil if necessary.</li> </ul>	5-15, 8-13 ~ 8-19
<b>Engine oil</b>	<ul style="list-style-type: none"> <li>• Check oil level.</li> <li>• Fill with oil if necessary.</li> </ul>	5-13
<b>Drive chain</b>	<ul style="list-style-type: none"> <li>• Check chain slack and condition.</li> <li>• Adjust if necessary.</li> </ul>	5-17, 8-61 ~ 8-67
<b>Throttle</b>	<ul style="list-style-type: none"> <li>• Check for proper throttle cable operation.</li> </ul>	5-17, 8-47
<b>Wheels and tires</b>	<ul style="list-style-type: none"> <li>• Check tire pressure, wear and damage.</li> </ul>	5-21 ~ 5-27, 8-73
<b>Fittings and Fasteners</b>	<ul style="list-style-type: none"> <li>• Check all fittings and fasteners.</li> </ul>	5-17
<b>Lights</b>	<ul style="list-style-type: none"> <li>• Check for proper operation.</li> </ul>	5-19, 8-75 ~ 8-81

## CONTRÔLES AVANT LE DÉMARRAGE

Contrôler les points suivants avant de mettre le moteur en marche:

DESCRIPTION	VÉRIFICATION	PAGE
<b>Frein avant</b>	<ul style="list-style-type: none"> <li>• Contrôler le fonctionnement, l'état et le jeu.</li> <li>• Régler si nécessaire.</li> </ul>	5-6~ 5-8, 8-50 ~ 8-54
<b>Frein arrière</b>	<ul style="list-style-type: none"> <li>• Contrôler le fonctionnement et les plaquettes de frein.</li> </ul>	5-6 ~ 5-8, 8-50
<b>Embrayage</b>	<ul style="list-style-type: none"> <li>• Contrôler le fonctionnement, l'état et le jeu du levier.</li> </ul>	8-60
<b>Frein de stationnement</b>	<ul style="list-style-type: none"> <li>• Contrôler le fonctionnement, l'état et le jeu du câble.</li> </ul>	8-56
<b>Carburant</b>	<ul style="list-style-type: none"> <li>• Vérifier le niveau de carburant.</li> <li>• Ajouter du carburant si nécessaire.</li> </ul>	5-10 ~ 5-12
<b>Huile de boîte de vitesses</b>	<ul style="list-style-type: none"> <li>• Vérifier le niveau d'huile.</li> <li>• Ajouter de l'huile si nécessaire.</li> </ul>	5-16, 8-14 ~ 8-20
<b>Huile moteur</b>	<ul style="list-style-type: none"> <li>• Vérifier le niveau d'huile.</li> <li>• Ajouter de l'huile si nécessaire.</li> </ul>	5-14
<b>Chaîne de transmission</b>	<ul style="list-style-type: none"> <li>• Contrôler la flèche et l'état de la chaîne.</li> <li>• Régler si nécessaire.</li> </ul>	5-18, 8-62 ~ 8-68
<b>Accélérateur</b>	<ul style="list-style-type: none"> <li>• Vérifier le fonctionnement des câbles d'accélérateur.</li> </ul>	5-18, 8-48
<b>Roues et pneus</b>	<ul style="list-style-type: none"> <li>• Contrôler la pression, l'usure et l'état des pneus.</li> </ul>	5-22 ~ 5-28, 8-74
<b>Visserie</b>	<ul style="list-style-type: none"> <li>• Contrôler tous les visseries.</li> </ul>	5-18
<b>Éclairage</b>	<ul style="list-style-type: none"> <li>• Contrôler si le fonctionnement est correct.</li> </ul>	5-20, 8-76 ~ 8-82

## COMPROBACIONES A EFECTUAR ANTES DE PONER EN MARCHA LA MAQUINA

Antes de utilizar la máquina, comprobar los puntos siguientes:

ELEMENTO	OPERACION	PAGINA
<b>Freno delantero</b>	<ul style="list-style-type: none"> <li>• Revise el funcionamiento, la condición y el juego libre.</li> <li>• Ajuste si es necesario.</li> </ul>	5-6~ 5-8, 8-50 ~ 8-54
<b>Freno trasero</b>	<ul style="list-style-type: none"> <li>• Revise el funcionamiento y la pastilla del freno.</li> </ul>	5-6 ~ 5-8, 8-50
<b>Embrague</b>	<ul style="list-style-type: none"> <li>• Revise el funcionamiento, la condición y el juego libre de la palanca.</li> </ul>	8-60
<b>Freno de estacionamiento</b>	<ul style="list-style-type: none"> <li>• Revise el funcionamiento, la condición y el juego libre.</li> </ul>	8-56
<b>Combustible</b>	<ul style="list-style-type: none"> <li>• Controlar el nivel de combustible.</li> <li>• Rellene combustible si es necesario.</li> </ul>	5-10 ~ 5-12
<b>Aceite de transmisión</b>	<ul style="list-style-type: none"> <li>• Controlar el nivel de aceite.</li> <li>• Rellene aceite si es necesario.</li> </ul>	5-16, 8-14 ~ 8-20
<b>Aceite del motor</b>	<ul style="list-style-type: none"> <li>• Controlar el nivel de aceite.</li> <li>• Rellene aceite si es necesario.</li> </ul>	5-14
<b>Cadena de transmisión</b>	<ul style="list-style-type: none"> <li>• Revise la tensión y condición.</li> <li>• Ajuste si es necesario.</li> </ul>	5-18, 8-62 ~ 8-68
<b>Acelerador</b>	<ul style="list-style-type: none"> <li>• Revise para tener un funcionamiento suave.</li> </ul>	5-18, 8-48
<b>Ruedas y neumáticos</b>	<ul style="list-style-type: none"> <li>• Revise la presión / el desgaste / la averías.</li> </ul>	5-22 ~ 5-28, 8-74
<b>Accesorios y elementos de fijación</b>	<ul style="list-style-type: none"> <li>• Verifique visualmente todas las uniones y sujetadores.</li> </ul>	5-18
<b>Luces</b>	<ul style="list-style-type: none"> <li>• Revise para obtener un funcionamiento apropiado.</li> </ul>	5-20, 8-76 ~ 8-82

---

**⚠ WARNING**

Always inspect your ATV each time you use it to make sure the ATV is in safe operating condition.

Always follow the inspection and maintenance procedures and schedules described in the Owner's Manual. Failure to inspect increases the possibility of an accident or equipment damage.

---

---

**⚠ AVERTISSEMENT**

Toujours effectuer ces contrôles avant chaque départ afin de s'assurer que le VTT peut être utilisé en toute sécurité.

Toujours respecter les procédés et intervalles de contrôle et d'entretien repris dans ce manuel. Omettre ces contrôles accroît les risques d'accident ou d'endommagement du véhicule.

---

---

**⚠ ADVERTENCIA**

Inspeccionar siempre el ATV cada vez que vaya a utilizarse, para asegurarse de que está en condiciones de funcionar sin peligro.

Seguir siempre los procedimientos y programas de inspección y mantenimiento descritos en el "Manual del Propietario". Si no se inspecciona la máquina, aumenta el riesgo de accidente o avería.

---



## **Front and rear brakes**

### **1. Brake lever and brake pedal**

Check for correct free play in the front brake lever. If the free play is incorrect, adjust it.(See pages 8-51 ~ 8-53 for details.)

Check operation of the lever and pedal. They should move smoothly and there should be a firm feeling when the brake is applied. If not, have the machine inspected by a Yamaha dealer.

### **2. Brake operation**

Test the brakes at slow speed after starting out to make sure they are working properly. If the brakes do not provide proper braking performance, inspect the brakes for wear.(See page 8-49.)

## Freins avant et arrière

### 1. Levier et pédale de frein

S'assurer que le jeu au levier de frein est correct. Si le jeu est incorrect, le régler. (Pour plus de détails, voir pages 8-52 à 8-54.)

Vérifier le fonctionnement du levier et de la pédale. Leur fonctionnement doit être doux mais ferme. Si ce n'est pas le cas, faire inspecter le véhicule chez un concessionnaire Yamaha.

### 2. Fonctionnement des freins

Tester le bon fonctionnement des freins juste après le démarrage, tout en roulant lentement. Si les performances de freinage sont insuffisantes, contrôler l'usure des freins. (Pour plus de détails, voir page 8-50.)

## Frenos delantero y trasero

### 1. Palanca y pedal de freno

Compruebe que la palanca del freno delantero tenga el juego libre correcto. Si el juego libre no es correcto, ajústelo. (Para más detalles, ver páginas 8-52 ~ 8-54.)

Compruebe asimismo el funcionamiento de la palanca y el pedal. Deben desplazarse con suavidad y transmitir un tacto firme cuando se aplica el freno. De no ser así, pida a un concesionario Yamaha que inspeccione la máquina.

### 2. Funcionamiento del freno

Pruebe los frenos a poca velocidad después de poner en marcha el ATV para asegurarse de que funcionan correctamente. Si no frenan lo suficiente, compruebe si hay desgastes. (Ver página 8-50.)

---

**⚠WARNING**

Always check the brakes at the start of every ride. Do not ride the ATV if you find any problem with the brakes or you could lose braking ability, which could lead to an accident. If a problem cannot be corrected by the adjustment procedures provided in this manual, have the ATV inspected by a Yamaha dealer.

---

### **⚠️ AVERTISSEMENT**

---

Toujours contrôler le fonctionnement des freins au départ de chaque randonnée. Ne pas conduire le VTT si un problème est détecté au niveau des freins, car les freins pourraient lâcher et cela risque d'être à l'origine d'un accident. Si le problème ne peut être résolu en suivant les procédés repris dans ce manuel, faire inspecter le VTT par un concessionnaire Yamaha.

---

### **⚠️ ADVERTENCIA**

---

Compruebe siempre los frenos antes de poner en movimiento el ATV. No use el ATV si se detecta algún fallo o si se prevé que podría perderse capacidad de frenada, ya que esto podría dar lugar a un accidente. Si un problema no puede subsanarse por los procedimientos de ajuste indicados en este manual, pida a un concesionario Yamaha que inspeccione el ATV.

---

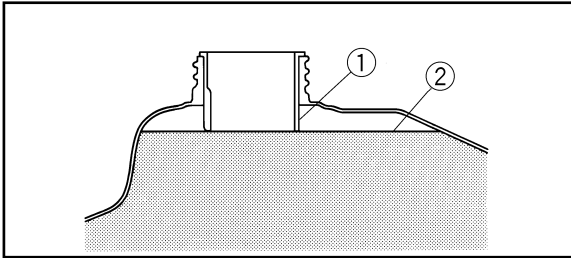

- |                        |                         |
|------------------------|-------------------------|
| 1. Filler tube         | 2. Fuel level           |
| 1. Tube de remplissage | 2. Niveau de carburant  |
| 1. Tubo de llenado     | 2. Nivel de combustible |

## Fuel

Make sure there is sufficient gasoline in the tank.

Recommended fuel: Regular gasoline  
Premium unleaded gasoline with a  
research octane number of 95 or higher.

Fuel tank capacity:

Total: 9 L

Reserve: 2 L

## NOTE: \_\_\_\_\_

1. If knocking or pinging occurs, use a different brand of gasoline or higher octane grade.
  2. If unleaded gasoline is not available, then leaded gasoline can be used.
-

FBU00131\*

## Carburant

S'assurer qu'il y a assez d'essence dans le réservoir.

Carburant recommandé: essence normale  
essence super sans plomb d'un indice  
d'octane recherche de 95 ou plus

Capacité du réservoir de carburant:

Total: 9 l

Réserve: 2 l

### **N.B.:** \_\_\_\_\_

1. En cas de cognements ou de cliquetis, utiliser une essence de marque différente ou une essence d'un indice d'octane supérieur.
  2. S'il n'est pas possible de se procurer de l'essence sans plomb, utiliser une essence au plomb.
- 

SBU00131\*

## Combustible

Asegúrese de que hay suficiente gasolina en el depósito.

Combustible recomendado: gasolina normal  
gasolina super sin plomo con un índice  
de octano "research" de 95 o más alto.

Capacidad del depósito de combustible:

Total: 9 L

Reserva: 2 L

### **NOTA:** \_\_\_\_\_

1. Si se produce detonación o picado, utilice una marca de gasolina distinta o un octanaje mayor.
  2. Si no se dispone de gasolina sin plomo, puede utilizarse gasolina con plomo.
-

**⚠WARNING**

---

- Do not overfill the fuel tank. Fuel expands when it heats up. If the fuel tank is overfilled, fuel could spill out due to heat from the engine or the sun.
  - Be careful not to spill fuel, especially on the engine or exhaust pipe which can cause a fire and severe injury. Wipe up any spilled fuel immediately.
  - Do not refuel right after the engine has been running and is still very hot.
  - Be sure the fuel tank cap is closed securely.
-

## **⚠️ AVERTISSEMENT**

---

- Ne pas trop remplir le réservoir de carburant. Le carburant se dilate en se réchauffant. Si le réservoir de carburant est trop rempli, du carburant risque de s'échapper sous l'effet de la chaleur du moteur ou du soleil.
  - Faire attention à ne pas renverser de carburant, tout particulièrement sur le moteur ou sur le tuyau d'échappement. Essuyer immédiatement tout carburant renversé.
  - Ne pas faire le plein juste après avoir fait tourner le moteur et tant qu'il est encore très chaud.
  - Veiller à ce que le bouchon de réservoir de carburant soit bien fermé.
- 

## **⚠️ ADVERTENCIA**

---

- No llene el depósito de combustible en exceso, ya que el combustible se dilata al calentarse y, si se llena demasiado el depósito, podría derramarse debido al calor del motor o del sol.
  - Tenga cuidado de no derramar combustible, especialmente sobre el motor o el tubo de escape, ya que podría producirse un incendio con riesgo de graves lesiones. Absorba inmediatamente con un trapo el combustible derramado.
  - No reposte combustible inmediatamente después de parar el motor si éste se encuentra aún muy caliente.
  - Asegúrese de que el tapón del depósito quede bien cerrado.
-



EBU00134

## Engine oil

Make sure the engine oil is at the specified level.  
Add oil as necessary (see page 10-2).

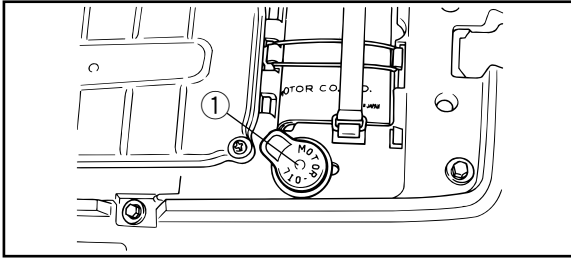

1. Oil tank filler cap
1. Bouchon de remplissage de réservoir d'huile
1. Tapa de llenado de depósito de aceite

Recommended oil:

Air-cooled 2-stroke engine oil

Oil quantity:

Total amount:

1.3 L

**NOTE:** \_\_\_\_\_  
Be sure to push the cap into the filler neck until it  
is properly seated.  
\_\_\_\_\_

**Huile de moteur**

S'assurer que le niveau d'huile de moteur est conforme aux spécifications. Au besoin, ajouter de l'huile (voir page 10-7).

Huile recommandée:

Huile pour moteurs 2-temps refroidis par air

Quantité d'huile:

Quantité totale:

1,3 l

**N.B.:** \_\_\_\_\_

Veiller à repousser le bouchon dans le col de l'orifice de remplissage de sorte à ce qu'il soit correctement mis en place.

---

**Aceite de motor**

Compruebe que el aceite del motor esté al nivel prescrito. Añada aceite si es necesario (ver página 10-12).

Aceite recomendado:

Aceite para motores de dos tiempos refrigerados por aire

Cantidad de aceite:

Cantidad total:

1,3 L

**NOTA:** \_\_\_\_\_

Presione el tapón sobre la boca del tubo de llenado hasta que asiente completamente.

---

## Transmission oil

Make sure the transmission oil is at the specified level. Add oil as necessary. (See pages 8-13 ~ 8-19.)

Recommended oil:

SAE 10W30

Recommended oil classification:

API Service SE, SF, SG type or higher

Oil quantity:

Total amount:

0.7 L

Periodic oil change:

0.65 L

### **CAUTION:** \_\_\_\_\_

**Be sure to use motor oils that do not contain anti-friction modifiers. Passenger car motor oils (often labeled “Energy Conserving”) contain anti-friction additives which will cause clutch and/or starter clutch slippage, resulting in reduced component life and poor engine performance.**

---

**Huile de boîte de vitesses**

S'assurer que le niveau d'huile de boîte de vitesses est conforme aux spécifications. Ajouter de l'huile si nécessaire. (Voir pages 8-14 à 8-20.)

Huile recommandée:

SAE 10W30

Classe d'huile recommandée:

Huiles de type API Service, de classe SE, SF, SG min.

Quantité d'huile:

Quantité totale:

0,7 l

Vidange périodique:

0,65 l

**ATTENTION:**

Veiller à ce que l'huile de moteur utilisée ne contienne pas d'additifs antifricción. Les huiles pour automobiles (portant souvent la désignation "ENERGY CONSERVING") contiennent des additifs antifricción. Ceux-ci feront patiner l'embrayage et/ou l'embrayage de démarreur, ce qui provoquera une réduction de la durabilité des organes et du rendement.

**Aceite de la transmisión**

Asegúrese de que el aceite de la transmisión se encuentra al nivel especificado. Añada aceite si es necesario (ver páginas 8-14 ~ 8-20).

Aceite recomendado:

SAE 10W30

Clasificación recomendada del aceite:

Tipo API Servicio "SE", "SF", "SG", o mejor

Cantidad de aceite:

Cantidad total

0,7 L

Cambio de aceite periódico

0,65 L

**ATENCION:**

Asegúrese de que los aceites de motor no contengan modificadores antifricción. Los aceites de motor para automóviles de pasajeros (que tienen normalmente la etiqueta de "Energy Conserving") contienen aditivos antifricción que causan patinaje del embrague y/o del embrague del arrancador, lo que reduce la vida útil de los componentes e impide que el motor rinda como debiera.

EBU00498

### **Chain**

Check the general condition of the chain and check the chain slack before every ride. Lubricate and adjust the chain as necessary. (See pages 8-61 ~ 8-67 for details.)

EBU00151

### **Throttle lever**

Check to see that the throttle lever operates correctly. It must open smoothly and spring back to idle position when released. Repair as necessary for proper operation.

EBU00152

### **Fittings and Fasteners**

Always check the tightness of chassis fittings and fasteners before a ride. Take the machine to a Yamaha dealer or refer to the Service Manual for correct tightening torque.

FBU00498

## **Chaîne**

Avant chaque randonnée, contrôler l'état général et la tension de la chaîne. Graisser et régler la chaîne si nécessaire. (Voir pages 8-62 à 8-68 pour plus de détails.)

FBU00151

## **Levier d'accélération**

S'assurer du bon fonctionnement du levier d'accélération. On doit pouvoir l'actionner facilement et il doit retourner à la position de ralenti dès qu'on le relâche. Réparer si nécessaire afin d'assurer le bon fonctionnement.

FBU00152

## **Visserie**

Toujours vérifier le serrage des pièces fixées au cadre avant d'utiliser le véhicule. Faire vérifier les couples de serrage par un concessionnaire Yamaha ou se reporter au Manuel d'atelier.

SBU00498

## **Cadena**

Compruebe el estado general de la cadena, y su tensión, antes de cada recorrido. Lubrique y ajuste la cadena según se requiera. (Para más detalles, ver páginas 8-62 ~ 8-68.)

SBU00151

## **Palanca del acelerador**

Compruebe si es correcto el funcionamiento de la palanca del acelerador. Deberá acelerar con suavidad y volver a la posición de ralenti al soltarla. Si es necesario, repárela para que funcione correctamente.

SBU00152

## **Accesorios y elementos de fijación**

Antes de emprender la marcha, compruebe siempre el apriete de los accesorios y elementos de fijación del chasis. Lleve la máquina a un concesionario Yamaha o consulte el manual de servicio para ver la torsión de apriete correcta.

EBU00153

### **Lights**

Check the headlight and taillight to make sure they are in working condition. Repair as necessary for proper operation.

EBU00155

### **Switches**

Check the operation of the headlight switch, engine stop switch and any other switches. Repair as necessary for proper operation.

FBU00153

## **Éclairage**

Vérifier le fonctionnement correct du phare et du feu arrière. Réparer si nécessaire afin d'assurer le bon fonctionnement.

FBU00155

## **Contacteurs**

Vérifier le fonctionnement du contacteur de phare, du coupe-circuit du moteur ainsi que de tout autre contacteur. Réparer si nécessaire afin d'assurer le bon fonctionnement.

SBU00153

## **Luces**

Compruebe el faro delantero y las luces traseras para asegurarse de que se encuentran en perfectas condiciones de funcionamiento. Si es necesario, repare lo que proceda para que funcione correctamente.

SBU00155

## **Interruptores**

Compruebe el funcionamiento del interruptor del faro delantero, el de paro del motor y el de los demás interruptores. Si algo no funciona bien, repare lo que proceda.



## Tires

Always use the recommended tires.

### **⚠ WARNING**

Use of improper tires on this ATV, or operation of this ATV with improper or uneven tire pressure, may cause loss of control, increasing your risk of accident.

Pay attention to the following.

1. The tires listed below have been approved by Yamaha Motor Co., Ltd. for this model. Other tire combinations are not recommended.

	Manufacturer	Size	Type
Front	DUNLOP	AT21 × 7 – 10	KT851A
	CHENG SHIN	AT21 × 7 – 10	C873N
Rear	DUNLOP	AT21 × 10 – 8	KT895A
	CHENG SHIN	AT21 × 10 – 8	C874N

2. The tires should be set to the recommended pressure:
  - Recommended tire pressure  
Front 30 kPa (0.30 kg/cm<sup>2</sup>, 0.30 bar)  
Rear 25 kPa (0.25 kg/cm<sup>2</sup>, 0.25 bar)

## Pneus

Toujours monter les pneus recommandés.

### ⚠️ AVERTISSEMENT

La conduite d'un VTT dont les types de pneus ne conviennent pas ou dont la pression de gonflage de pneus est inégale ou incorrecte pourrait entraîner une perte de contrôle du véhicule et augmenter les risques d'accident.

Lire attentivement ce qui suit:

1. Les pneus énumérés ci-dessous ont été approuvés pour ce modèle par Yamaha Motor Co., Ltd. Il est déconseillé de monter d'autres pneus sur le VTT.

	Fabricant	Taille	Type
Avant	DUNLOP	AT21 × 7 – 10	KT851A
	CHENG SHIN	AT21 × 7 – 10	C873N
Arrière	DUNLOP	AT21 × 10 – 8	KT895A
	CHENG SHIN	AT21 × 10 – 8	C874N

2. Gonfler les pneus à la pression recommandée:

- Pression de gonflage de pneu recommandée

Avant 30 kPa (0,30 kg/cm<sup>2</sup>, 0,30 bar)

Arrière 25 kPa (0,25 kg/cm<sup>2</sup>, 0,25 bar)

## Neumáticos

Utilice siempre los neumáticos recomendados.

### ⚠️ ADVERTENCIA

El uso de neumáticos inadecuados o la conducción del vehículo con los neumáticos inflados a presiones incorrectas o desiguales, puede dar lugar a pérdidas de control, con riesgo de accidente.

Preste atención a los puntos siguientes.

1. Los neumáticos incluidos en la lista que sigue han sido aprobados por Yamaha Motor Co. Ltd. para este modelo. No es aconsejable utilizar otras combinaciones de neumáticos.

	Fabricante	Medidas	Tipo
Delantero	DUNLOP	AT21 × 7 – 10	KT851A
	CHENG SHIN	AT21 × 7 – 10	C873N
Trasero	DUNLOP	AT21 × 10 – 8	KT895A
	CHENG SHIN	AT21 × 10 – 8	C874N

2. Los neumáticos deben inflarse a la presión recomendada:

Presiones recomendadas de los neumáticos

Delantero 30 kPa (0,30 kg/cm<sup>2</sup>, 0,30 bar)

Trasero 25 kPa (0,25 kg/cm<sup>2</sup>, 0,25 bar)

- Check and adjust tire pressures when the tires are cold.
  - Tire pressures must be equal on both sides.
3. Tire pressure below the minimum specified could cause the tire to dislodge from the rim under severe riding conditions. The following are minimums:  
Front 27 kPa (0.27 kg/cm<sup>2</sup>, 0.27 bar)  
Rear 22 kPa (0.22 kg/cm<sup>2</sup>, 0.22 bar)
  4. Use no more than the following pressures when seating the tire beads.  
Front 250 kPa (2.5 kg/cm<sup>2</sup>, 2.5 bar)  
Rear 250 kPa (2.5 kg/cm<sup>2</sup>, 2.5 bar)  
Higher pressures may cause the tire to burst. Inflate the tires very slowly and carefully. Fast inflation could cause the tire to burst.
-

- Vérifier et régler la pression de gonflage des pneus lorsque ceux-ci sont froids.
  - La pression de gonflage des pneus doit être égale des deux côtés.
3. Une pression de gonflage inférieure à la pression minimale spécifiée peut entraîner le déjantement du pneu quand le véhicule est utilisé dans des conditions difficiles. Pression minimale des pneus:  
Avant 27 kPa (0,27 kg/cm<sup>2</sup>, 0,27 bar)  
Arrière 22 kPa (0,22 kg/cm<sup>2</sup>, 0,22 bar)
4. Pression maximale lors du sertissage des talons de pneu:  
Avant 250 kPa (2,5 kg/cm<sup>2</sup>, 2,5 bar)  
Arrière 250 kPa (2,5 kg/cm<sup>2</sup>, 2,5 bar)  
Une pression de gonflage supérieure à la pression maximale spécifiée peut causer l'éclatement du pneu. Gonfler les pneus très lentement et avec beaucoup de précaution. Un gonflage rapide risque de faire éclater le pneu.
- 

- Compruebe y ajuste las presiones con los neumáticos fríos.
  - Las presiones deberán ser iguales en ambos lados.
3. Si las presiones son inferiores a las previstas, en condiciones extremas de marcha los neumáticos pueden llegar a separarse de las llantas. Las siguientes presiones son las mínimas admisibles:  
Delantero 27 kPa (0,27 kg/cm<sup>2</sup>, 0,27 bar)  
Trasero 22 kPa (0,22 kg/cm<sup>2</sup>, 0,22 bar)
4. No utilice presiones superiores a las siguientes en el período de asiento de neumáticos nuevos.  
Delantero 250 kPa (2,5 kg/cm<sup>2</sup>, 2,5 bar)  
Trasero 250 kPa (2,5 kg/cm<sup>2</sup>, 2,5 bar)  
Con presiones superiores, podrían reventar los neumáticos. Inflar los neumáticos con gran lentitud y cuidado. Si se hace con excesiva rapidez, podrían estallar.
-

## How to measure tire pressure

Use the low-pressure tire gauge.

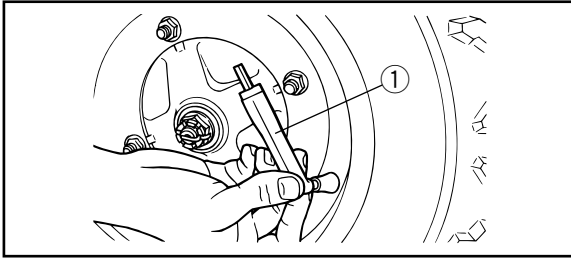

- 1. Low-pressure tire gauge
- 1. Manomètre basse pression pour pneus
- 1. Manómetro de baja presión

### NOTE:

The low-pressure tire gauge is included as standard equipment. Make two measurements of the tire pressure and use the second reading. Dust or dirt in the gauge could cause the first reading to be incorrect.

Set pressure with tires cold.

Set tire pressures to the following specifications:

	Recommended pressure	Minimum	Maximum
Front	30 kPa (0.30 kg/cm <sup>2</sup> , 0.30 bar)	27 kPa (0.27 kg/cm <sup>2</sup> , 0.27 bar)	33 kPa (0.33 kg/cm <sup>2</sup> , 0.33 bar)
Rear	25 kPa (0.25 kg/cm <sup>2</sup> , 0.25 bar)	22 kPa (0.22 kg/cm <sup>2</sup> , 0.22 bar)	28 kPa (0.28 kg/cm <sup>2</sup> , 0.28 bar)

## Mesure de la pression de gonflage des pneus

Utiliser le manomètre basse pression pour pneus.

### N.B.:

Le manomètre basse pression pour pneus fait partie intégrante de l'équipement standard. Il convient d'effectuer deux mesures de la pression de gonflage des pneus et de conserver la deuxième valeur. En effet, l'encrassement éventuel de la jauge risquerait de fausser la première mesure.

Le réglage de la pression de gonflage des pneus doit s'effectuer à froid.

Gonfler les pneus à la pression recommandée ci-dessous:

	Pression recommandée	Minimum	Maximum
Avant	30 kPa (0,30 kg/cm <sup>2</sup> , 0,30 bar)	27 kPa (0,27 kg/cm <sup>2</sup> , 0,27 bar)	33 kPa (0,33 kg/cm <sup>2</sup> , 0,33 bar)
Arrière	25 kPa (0,25 kg/cm <sup>2</sup> , 0,25 bar)	22 kPa (0,22 kg/cm <sup>2</sup> , 0,22 bar)	28 kPa (0,28 kg/cm <sup>2</sup> , 0,28 bar)

## Cómo medir la presión de los neumáticos

Utilice un manómetro de baja presión.

### NOTA:

El manómetro de baja presión va incluido en el equipo standard. Efectúe dos mediciones de la presión del neumático y utilice la segunda. El polvo o la suciedad depositados en el manómetro pueden hacer que la primera sea incorrecta.

Ajuste la presión con los neumáticos fríos.

Ajuste la presión de los neumáticos a los siguientes valores:

	Presión recomendada	Mínima	Máxima
Delantero	30 kPa (0,30 kg/cm <sup>2</sup> , 0,30 bar)	27 kPa (0,27 kg/cm <sup>2</sup> , 0,27 bar)	33 kPa (0,33 kg/cm <sup>2</sup> , 0,33 bar)
Trasero	25 kPa (0,25 kg/cm <sup>2</sup> , 0,25 bar)	22 kPa (0,22 kg/cm <sup>2</sup> , 0,22 bar)	28 kPa (0,28 kg/cm <sup>2</sup> , 0,28 bar)

EBU00160

### **Tire wear limit**

When the tire groove decreases to 3 mm due to wear, replace the tire.

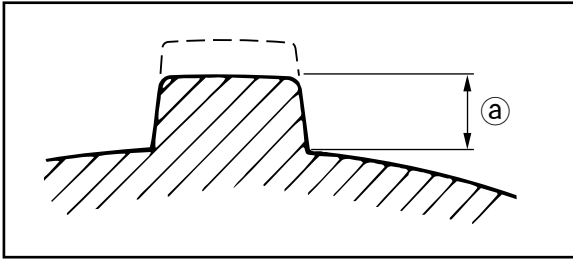

a. 3 mm

FBU00160

### **Limite d'usure de pneu**

Changer un pneu dont la profondeur de sculpture est réduite à 3 mm.

SBU00160

### **Límite de desgaste de los neumáticos**

Sustituya el neumático cuando la profundidad del dibujo de éste se haya reducido a 3 mm debido al desgaste.



## OPERATION

Read the Owner's Manual carefully before riding the ATV.

### **⚠ WARNING**

---

**Read the Owner's Manual carefully to become familiar with all controls. Loss of control could cause an accident or injury. If there is a control or function you do not understand, ask your Yamaha dealer.**

---

## UTILISATION

Lire attentivement ce manuel avant la première utilisation du véhicule.

### **⚠️ AVERTISSEMENT**

Lire attentivement ce manuel afin de se familiariser avec toutes les commandes. Une perte de contrôle risque de causer un accident entraînant des blessures. Si l'explication d'une commande ou d'une fonction pose un problème, consulter un concessionnaire Yamaha.

---

## MANEJO

Antes de empezar a conducir el ATV, lea atentamente el Manual del Propietario.

### **⚠️ ADVERTENCIA**

Lea atentamente el Manual del Propietario para familiarizarse con todos los mandos. La pérdida del control podría ocasionar un accidente o lesiones. Si no entiende algún mando o función, pregunte a su concesionario Yamaha.

---

## Starting a cold engine

### **⚠ WARNING**

---

**Always make sure all control cables work smoothly before you begin riding in cold weather. If the control cables are frozen or do not work smoothly, you could be unable to control the ATV, which could lead to an accident or collision.**

---

1. Set the parking brake.
2. Turn the fuel cock to “ON”.
3. Turn the main switch to “ON” and the engine stop switch to “RUN”.
4. Shift the transmission into neutral.
5. Use the starter (choke) in reference to the figure:

## Mise en marche d'un moteur froid

### **⚠️ AVERTISSEMENT**

Par temps froid, s'assurer du bon fonctionnement des câbles de commande avant chaque démarrage. Des câbles de commande gelés ou dont le fonctionnement est dur risquent d'entraîner une perte de contrôle du véhicule, ce qui pourrait causer un accident ou une collision.

1. Serrer le frein de stationnement.
2. Placer le robinet de carburant sur "ON".
3. Mettre la clé de contact sur "ON" et le coupe-circuit du moteur sur "RUN".
4. Mettre la boîte de vitesses au point mort.
5. Utiliser le starter (choke) en se reportant à l'illustration et aux informations suivantes:

## Arranque del motor en frío

### **⚠️ ADVERTENCIA**

En tiempo frío, asegúrese siempre de que todos los cables de mando funcionen con suavidad antes de poner en movimiento el ATV. Si los cables están congelados o no funcionan con suavidad, podría perderse el control del vehículo y producirse un accidente.

1. Aplique el freno de estacionamiento.
2. Gire el grifo de combustible a la posición "ON".
3. Gire el interruptor principal a la posición "ON" (contacto) y el interruptor de parada del motor a "RUN".
4. Ponga la transmisión en punto muerto.
5. Accione el arrancador (estrangulador) tomando como referencia la figura:

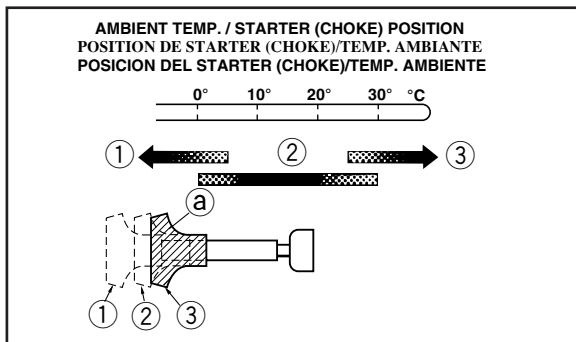

- |                          |                    |
|--------------------------|--------------------|
| 1. Fully open            | 2. Half open       |
| 3. Closed                | a. Starter (choke) |
| 1. Pleine course         | 2. Mi-course       |
| 3. Fermé                 | a. Starter (choke) |
| 1. Abierto completamente | 2. Semiabierto     |
| 3. Cerrado               | a. Starter (choke) |

Position ①: Cold engine start—  
ambient temperature below 5°C .

Position ②: Cold engine start—  
ambient temperature at 0°C~ 30°C  
and warming up position.

Position ③: Cold engine start—  
ambient temperature above 25°C  
and warm engine start position.

6. Completely close the throttle lever and start the engine by kicking the kick starter.
7. If the engine is started with the starter (choke) in position ①, the starter (choke) should be returned to position ② to warm up the engine. If the engine is started with the starter (choke) in position ②, keep the starter (choke) in this position to warm up the engine.

Position ①: Moteur froid –  
température ambiante inférieure à  
5°C

Position ②: Moteur froid –  
température ambiante de 0°C à  
30°C et réchauffement du moteur

Position ③: Moteur froid –  
température ambiante supérieure à  
25°C et moteur chaud

6. Fermer complètement le levier d'accélération et mettre le moteur en marche à l'aide de la pédale de kick.
7. Si le moteur est mis en marche en plaçant le starter sur la position ①, placer ensuite celui-ci sur la position ② pour réchauffer le moteur. Si le moteur est mis en marche sur la position ②, conserver cette position pour réchauffer le moteur.

Posición ① : Arranque en frío –  
temperatura ambiente inferior a 5°C.

Posición ② : Arranque en frío –  
temperatura ambiente de 0°C ~ 30°C  
y posición de calentamiento.

Posición ③ : Arranque en frío –  
temperatura ambiente superior a  
25°C y arranque del motor caliente.

6. Cierre por completo el acelerador y ponga en marcha el motor con el pedal de arranque.
7. Si se ha puesto en marcha el motor con el arrancador (estrangulador) en posición ①, páselo a la posición ② para calentar el motor. Si se ha puesto en marcha con el arrancador (estrangulador) en posición ②, manténgalo en esa posición para calentar el motor.

8. Continue warming up the engine until it idles smoothly and return the starter (choke) to position ③ before riding.

**CAUTION:** \_\_\_\_\_  
**See the “Engine break-in” section prior to operating engine for the first time.**  
\_\_\_\_\_

8. Continuer à faire chauffer le moteur jusqu'à ce que le ralenti soit régulier et remettre le starter sur ③ avant de démarrer.

**ATTENTION:** \_\_\_\_\_

Lire attentivement la section "Rodage du moteur" avant la première utilisation du véhicule.

---

8. Deje que el motor se caliente hasta que el ralenti se mantenga uniforme y devuelva el arrancador (estrangulador) a la posición ③, antes de poner el vehículo en movimiento.

**ATENCION:** \_\_\_\_\_

Antes de poner en marcha el motor por primera vez, consulte el apartado "Rodaje del motor".

---



EBU00180

### **Starting a warm engine**

To start a warm engine, refer to the “Starting a cold engine” section. The starter (choke) should not be used. The throttle should be opened slightly.

EBU00182

### **Warming up**

To get maximum engine life, always warm up the engine before starting off. Never accelerate hard with a cold engine! To see whether or not the engine is warm, check if it responds to the throttle normally with the starter (choke) turned off.

FBU00180

### **Mise en marche d'un moteur chaud**

Se reporter à la section "Mise en marche d'un moteur froid". Ne pas utiliser le starter (choke). Ne pas accélérer brutalement.

FBU00182

### **Réchauffement du moteur**

Afin de garantir la longévité du moteur, il est indispensable de chauffer le moteur avant de démarrer. Ne jamais accélérer brusquement quand le moteur est froid! Le moteur a atteint sa température normale de fonctionnement dès qu'il répond immédiatement aux accélérations avec le starter (choke) en position fermée.

SBU00180

### **Arranque del motor en caliente**

Para arrancar un motor caliente, consulte el apartado de "Arranque del motor en frío ". El starter (choke) no deberá utilizarse. El acelerador deberá abrirse un poco.

SBU00182

### **Calentamiento**

Para que el motor alcance su máxima duración, permita siempre que se caliente antes de iniciar la marcha. ¡No acelere nunca violentamente con el motor frío! Para ver si el motor está lo bastante caliente, compruebe si responde normalmente al acelerador con el starter (choke) cerrado.

## Shifting

This model has a 6-speed forward transmission. The transmission allows you to control the amount of power you have available at a given speed or for starting, accelerating, climbing hills, etc. To shift into neutral, return the throttle lever to its original position, apply the clutch and repeatedly depress the shift pedal until it stops. When it stops, it will be in first gear. Raise the pedal slightly to neutral.

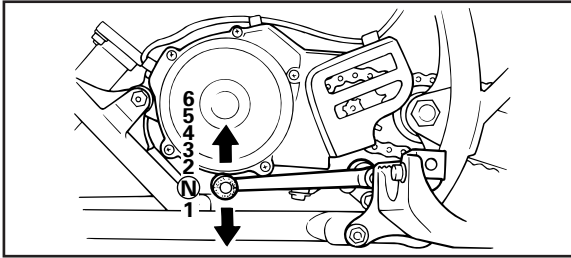

- N. Neutral
- N. Point mort
- N. Punto muerto

**Passage des vitesses**

Ce modèle est équipé d'une boîte de vitesses ayant 6 vitesses en marche avant. La boîte de vitesses permet de contrôler la puissance disponible à une vitesse donnée ou pour les démarrages, les accélérations, les montées, etc. Pour sélectionner le point mort, relâcher le levier d'accélération, débrayer et appuyer plusieurs fois sur la pédale de sélection jusqu'à l'arrivée en butée. Cette position correspond à la première vitesse. Relever légèrement la pédale pour sélectionner le point mort.

**Cambio de velocidades**

Este modelo va provisto de una caja de cambios de 6 velocidades hacia adelante. La caja permite controlar la cantidad de potencia disponible en una velocidad dada o para la puesta en marcha, aceleración, subida de pendientes, etc. Para cambiar a punto muerto, devuelva la palanca del acelerador a su posición original, embrague y pise repetidas veces el pedal del cambio hasta que se pare. Cuando el pedal se detenga, la caja de cambios estará en primera. Levantar el pedal suavemente para pasar a punto muerto.

**CAUTION:** \_\_\_\_\_

1. Do not coast for long periods with the engine off, and do not tow the machine a long distance. Even in neutral position, the transmission is only properly lubricated when the engine is running. Inadequate lubrication may cause damage.
  2. Always use the clutch when changing gears. The engine, transmission and drive train are not designed to withstand the shock of forced shifting and can be damaged by shifting without the clutch.
-

**ATTENTION:** \_\_\_\_\_

1. Ne pas rouler à moteur débrayé et coupé pendant trop longtemps et ne pas remorquer le véhicule sur de longues distances. En effet, même au point mort, le graissage de la boîte de vitesses ne s'effectue correctement que lorsque le moteur tourne. Un graissage insuffisant risque d'entraîner des dommages.
  2. Toujours débrayer avant de changer de vitesse. Le moteur, la boîte de vitesses et la transmission ne sont pas conçus pour résister au choc infligé par un passage en force des vitesses et ils risquent d'être endommagés.
- 

**ATENCION:** \_\_\_\_\_

1. No circule por inercia mucho tiempo con el motor parado, ni remolque la máquina durante largos recorridos. Incluso en la posición de punto muerto, la lubricación de la caja de cambios sólo se efectúa cuando el motor está en marcha. Una lubricación inadecuada puede dar lugar a averías.
  2. Utilice siempre el embrague para cambiar de velocidad. El motor, la caja de cambios y la cadena cinemática no están diseñados para soportar las consecuencias de un cambio de marcha realizado a la fuerza, por lo que pueden averiarse si se realiza dicho cambio sin utilizar el embrague.
-

**To start out and accelerate:**

1. Release the throttle lever.

**CAUTION:** \_\_\_\_\_

**Always close the throttle while shifting gears. Otherwise, damage to the engine and drive train may result.**

---

2. Pull the clutch lever to disengage the clutch.
3. Shift into first gear.
4. Open the throttle gradually and at the same time, release the clutch lever slowly.
5. Once the machine has attained adequate speed, release the throttle, and at the same time, quickly pull in the clutch lever.
6. Shift into second gear. (be careful not to shift into neutral)

**Démarrer et accélérer**

1. Relâcher le levier d'accélération.

**ATTENTION:** \_\_\_\_\_

**Toujours lâcher les gaz avant de changer de vitesse. Si cette consigne n'est pas respectée, le moteur et la transmission risquent d'être endommagés.**

---

2. Serrer le levier d'embrayage pour débrayer.
3. Engager la première.
4. Donner du gaz progressivement tout en relâchant lentement le levier d'embrayage.
5. Dès que le véhicule a atteint la vitesse adéquate, relâcher l'accélérateur tout en serrant rapidement le levier d'embrayage.
6. Engager la seconde. (Veiller à ne pas sélectionner le point mort.)

**Para poner el vehículo en marcha y acelerar:**

1. Suelte la palanca de aceleración.

**ATENCION:** \_\_\_\_\_

**Suelte siempre el acelerador para cambiar de velocidad. De lo contrario, pueden causarse daños al motor y a la transmisión.**

---

2. Para desembragar, tire de la palanca de embrague.
3. Ponga la primera velocidad.
4. Acelere gradualmente y, al mismo tiempo, suelte lentamente la palanca de embrague.
5. Una vez que la máquina haya alcanzado la velocidad deseada, suelte el acelerador y, al mismo tiempo, accione con rapidez la palanca de embrague.
6. Cambie a segunda velocidad. (tenga cuidado de no pasar a punto muerto)



7. Open the throttle part way and gradually release the clutch lever.
8. Follow the same procedure when shifting to the next higher gear.

**⚠WARNING**

---

**Opening the throttle abruptly or releasing the clutch lever too quickly would increase the chance of an accident or could make the machine wheelie including overturn. Always open the throttle gradually and release the clutch lever gradually.**

---

7. Donner un peu de gaz et relâcher progressivement le levier d’embrayage.
8. Procéder de la même façon pour engager la vitesse suivante.

**⚠ AVERTISSEMENT** \_\_\_\_\_

**Ne pas accélérer brusquement ou relâcher trop rapidement le levier d’embrayage, car le véhicule risquerait de se cabrer et cela augmenterait les risques d’accident, y compris de renversement. Accélérer progressivement tout en relâchant lentement le levier d’embrayage.**

---

7. Accione el acelerador parcialmente y suelte gradualmente la palanca de embrague.
8. Siga el mismo procedimiento para cambiar a la velocidad inmediata superior.

**⚠ ADVERTENCIA** \_\_\_\_\_

**Acelerar con brusquedad o soltar la palanca de embrague con demasiada rapidez entraña riesgo de accidente y puede hacer que la máquina derrape y vuelque. Accione siempre gradualmente el acelerador y suelte el embrague poco a poco.**

---

**To decelerate:**

When slowing down or stopping, release the throttle and apply the brakes smoothly and evenly. As you slow down, shift to a lower gear. Be sure that the engine has sufficiently slowed before engaging a lower gear. Improper use of the brakes or shifting can cause the tires to lose traction, reducing control and increasing the possibility of an accident.

** WARNING**

---

**Make sure the engine has sufficiently slowed before shifting to a lower gear. Engaging a lower gear when the engine speed is too high could make the wheels stop rotating. This could cause loss of control, an accident and injury. It could also cause engine or drive train damage.**

---

## Ralentir

Pour ralentir ou arrêter le véhicule, relâcher les gaz et freiner prudemment en veillant à équilibrer l'action des freins avant et arrière. Ralentir et rétrograder au fur et à mesure. S'assurer que le moteur a suffisamment ralenti avant de rétrograder. Une mauvaise technique de freinage ou de passage des vitesses peut faire patiner les pneus, ce qui entrave le contrôle du véhicule et augmente les risques d'accident.

### **⚠ AVERTISSEMENT**

S'assurer que le moteur a suffisamment ralenti avant de rétrograder. Les roues risquent d'arrêter de tourner si une vitesse inférieure est engagée alors que le régime du moteur est trop élevé. Ceci peut entraîner une perte de contrôle et par conséquent un accident. Cela risque également d'endommager le moteur ou la transmission.

## Para decelerar

Para decelerar o parar, soltar el acelerador y aplicar los frenos suave y uniformemente. Al perder velocidad el vehículo, cambiar a una marcha más corta. Antes de reducir a una marcha inferior, esperar a que el régimen del motor descienda lo suficiente. El uso incorrecto de los frenos o del cambio puede hacer que los neumáticos pierdan tracción, con la consiguiente pérdida de control y riesgo de accidente.

### **⚠ ADVERTENCIA**

Asegurarse de que haya disminuido lo suficiente el régimen del motor antes de cambiar a una marcha inferior. Si se reduce a una marcha corta con el régimen demasiado alto, las ruedas pueden dejar de girar. Esto puede dar lugar a pérdidas de control, con riesgo de accidente y lesiones. También puede dañar al motor y a la transmisión.

## **Engine break-in**

There is never a more important period in the life of your machine than the period between zero and 20 hours.

For this reason, we ask that you carefully read the following material. Because the engine is brand new, you must not put an excessive load on it for the first several hours of running. During the first 20 hours, the various parts in the engine wear and polish themselves to the correct operating clearances.

During this period, prolonged full throttle operation or any condition which might result in excessive engine heating must be avoided. However, momentary (2 ~ 3 seconds maximum) full throttle operation under load does not harm the engine.

## **Rodage du moteur**

Les 20 premières heures de route constituent la période la plus importante dans la vie d'un moteur.

C'est pourquoi il convient de lire attentivement les paragraphes qui suivent et de respecter rigoureusement les instructions données. Le moteur étant neuf, il faut éviter de le soumettre à une charge excessive pendant ses premières heures d'utilisation. En effet, durant les premières 20 heures, les différentes pièces du moteur s'usent et se polissent mutuellement pour obtenir un jeu de fonctionnement correct.

Pendant cette période, éviter l'utilisation prolongée à pleine accélération ou toute condition pouvant entraîner une surchauffe du moteur. Toutefois, l'utilisation momentanée (2 à 3 secondes maximum) à pleine accélération, en charge, n'est pas préjudiciable.

## **Rodaje del motor**

No hay un período más importante en la vida de su máquina que las primeras 20 horas.

Por ello, rogamos lea cuidadosamente las siguientes recomendaciones. Puesto que se trata de un motor nuevo, no lo sobrecargue durante las primeras horas de marcha. Durante las primeras 20 horas, las distintas piezas del motor se pulen y desgastan entre sí hasta obtener las holguras de funcionamiento correctas.

Durante ese período, debe evitarse el uso prolongado del motor a altas revoluciones o cualquier tipo de situación que pueda ocasionar un calentamiento excesivo del motor. Sin embargo, el funcionamiento momentáneo (2 ~ 3 segundos máximo) bajo carga y con el acelerador a fondo no supone ningún perjuicio para el motor.

Each full throttle acceleration sequence should be followed with a substantial rest period for the engine by cruising at lower r/min so the engine can rid itself of the temporary build up of heat. If any abnormality is noticed during this period, consult a Yamaha dealer.

1. 0 ~ 10 hours:

Avoid continuous operation above half throttle. Allow a cooling off period of five to ten minutes after every hour of operation. Vary the speed of the machine from time to time. Do not operate it at one set throttle position.

2. 10 ~ 20 hours:

Avoid prolonged operation above 3/4 throttle. Rev the machine freely through the gears but do not use full throttle at any time.

3. After break-in:

Avoid prolonged full throttle operation. Vary speeds occasionally.

Chaque période d'utilisation à pleine accélération doit être suivie d'une période prolongée d'utilisation à bas régime, afin que le moteur puisse retrouver sa température normale de fonctionnement.

Si une anomalie est détectée pendant le rodage, consulter un concessionnaire Yamaha.

1. 0 à 10 heures:

Éviter une utilisation continue à plus de la moitié de l'ouverture des gaz. Laisser refroidir le moteur pendant cinq à dix minutes après chaque heure d'utilisation. De temps en temps, faire varier la vitesse du véhicule. Ne pas rouler continuellement avec la même ouverture des gaz.

2. 10 à 20 heures:

Éviter une utilisation prolongée avec une ouverture des gaz de plus de 3/4. Changer librement de vitesse, mais ne jamais accélérer à fond.

3. Après le rodage:

Éviter une utilisation prolongée à pleine ouverture des gaz. Varier la vitesse de temps à autre.

Cada secuencia de aceleración a fondo debe ir seguida de un período de reposo suficientemente largo con el motor rodando a bajas revoluciones para que pueda disipar el calor temporalmente acumulado.

Si observa alguna anomalía durante este período, consulte a su concesionario Yamaha.

1. 0 ~ 10 horas:

Evite el funcionamiento continuado de la máquina con el acelerador a más de medio gas. Tras una hora de funcionamiento, deje que transcurra un período de enfriamiento de cinco a diez minutos. Varíe la velocidad de la máquina de vez en cuando. No conduzca con una aceleración fija.

2. 10 ~ 20 horas:

Evite el funcionamiento prolongado de la máquina a más de 3/4 de la aceleración máxima. Deje que la máquina recorra libremente la gama de velocidades, sin acelerarla al máximo en ningún momento.

3. Después del rodaje:

Evite el funcionamiento prolongado con el acelerador al máximo. Varíe la velocidad ocasionalmente.



EBU00212

## Parking

When parking, stop the engine and shift into low gear. Turn the fuel cock to "OFF" and apply the parking brake.

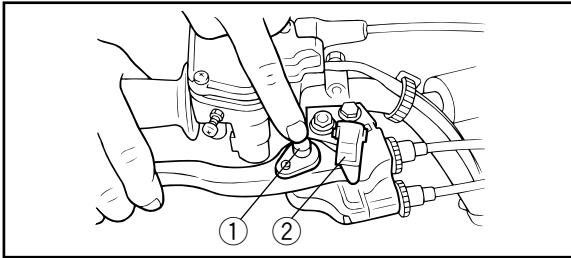

- |           |                           |
|-----------|---------------------------|
| 1. Button | 2. Lock plate             |
| 1. Bouton | 2. Plaque de verrouillage |
| 1. Botón  | 2. Place de bloqueo       |

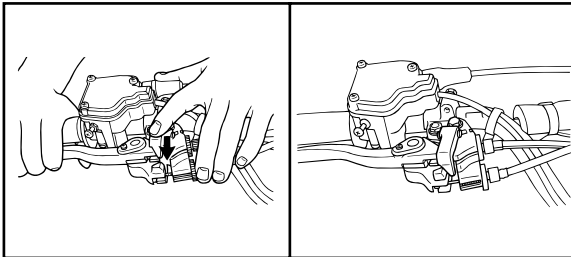

FBU00212

### **Stationnement**

Après s'être garé, couper le moteur et sélectionner la petite vitesse. Placer le robinet de carburant sur "OFF" et serrer le frein de stationnement.

SBU00212

### **Estacionamiento**

Al estacionar la máquina, pare el motor y cambie a gama baja. Cierre el grifo del combustible, colocándolo en posición "OFF" y aplique el freno de estacionamiento.

## Parking on a slope

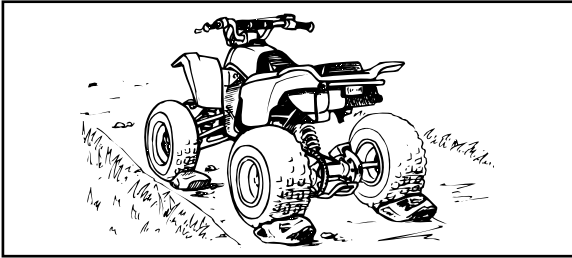

### **⚠WARNING**

---

**Avoid parking on hills or other inclines. Parking on a hill or other incline could cause the ATV to roll out of control, increasing the chance of an accident. If you must park on an incline, put the machine in low gear, apply the parking brake, and block the front and rear wheels with rocks or other objects.**

**Do not park the ATV at all on hills that are so steep you could not walk up them easily.**

---

1. Bring the machine to a stop by applying the brakes in low gear.
2. Stop the engine and release the clutch lever.
3. With the front and rear brakes applied, apply the parking brake and slowly release the rear brake pedal.

## Stationnement en pente

### **⚠️ AVERTISSEMENT**

Éviter de stationner dans des côtes ou à d'autres endroits inclinés. Si le VTT est garé sur une côte ou à tout endroit incliné, il pourrait reculer inopinément, augmentant ainsi les risques d'accident. S'il n'est pas possible d'éviter de stationner sur une pente, mettre le véhicule à la petite vitesse, serrer le frein de stationnement et bloquer les roues avant et arrière avec des pierres ou d'autres objets.

Ne jamais stationner le VTT sur des côtes si abruptes qu'il est difficile de les monter à pied.

1. Arrêter le véhicule en actionnant les freins avec la petite vitesse engagée.
2. Couper le moteur et relâcher le levier d'embrayage.
3. Actionner les freins avant et arrière, puis serrer le frein de stationnement. Relâcher ensuite lentement la pédale de frein arrière.

## Estacionamiento en pendiente

### **⚠️ ADVERTENCIA**

Evitar el estacionamiento en colinas u otros terrenos inclinados, ya que el ATV podría ponerse en movimiento sin control, con riesgo de accidente. Si es necesario aparcar en pendiente, poner la transmisión en gama baja, aplicar el freno de estacionamiento y calzar las ruedas delanteras y traseras con piedras u otros objetos.

No estacionar nunca el ATV en cuestas tan empeñadas que no puedan subirse a pie con facilidad.

1. Detener la máquina aplicando los frenos con la transmisión en gama baja.
2. Parar el motor y soltar la palanca de embrague.
3. Con los frenos delantero y trasero aplicados, accionar el freno de estacionamiento y soltar lentamente el pedal del freno trasero.

## **Accessories and loading**

### **Accessories**

Accessories can affect the handling and control of your ATV. Keep the following in mind when considering an accessory or operating an ATV which has accessories.

- Choose only accessories designed for your ATV. Your Yamaha dealer has a variety of genuine Yamaha accessories. Other accessories may also be available on the market. However, it is not possible for Yamaha to test all non-Yamaha accessories, nor have any control over the quality or suitability of them. Choose a genuine Yamaha accessory, or one that is equivalent in design and quality.

FBU00221

## Accessoires et chargement

FBU00222

### Accessoires

Les accessoires peuvent réduire la tenue de route et la maniabilité du VTT. Penser aux points suivants avant d'installer un accessoire ou d'utiliser un VTT équipé d'accessoires.

- Ne choisir que des accessoires conçus spécialement pour ce VTT. Les concessionnaires Yamaha offrent un vaste choix d'accessoires Yamaha d'origine. Des accessoires d'autres marques sont également disponibles sur le marché. Ceux-ci n'ont toutefois pas été testés pour leur utilisation avec ce modèle et Yamaha ne peut donc garantir leur fiabilité. Choisir des accessoires Yamaha d'origine ou des accessoires de conception et qualité équivalentes.

SBU00221

## Accesorios y carga

SBU00222

### Accesorios

Los accesorios pueden afectar al manejo y control de su ATV. Si piensa montar un accesorio o de una ATV con accesorios, tenga en cuenta lo siguiente.

- Elija solamente accesorios diseñados para su ATV. Su concesionario Yamaha dispone de una amplia variedad de accesorios originales de esta marca. También pueden encontrarse otros accesorios en el mercado. Sin embargo, a Yamaha le es imposible probar todos los accesorios que no pertenecen a su marca y ejercer un control sobre la calidad e idoneidad de los mismos. Por ello, elija un accesorio original Yamaha o uno equivalente en diseño y calidad.

- Accessories should be rigidly and securely mounted. An accessory which can shift position or come off while you are riding could affect your ability to control the ATV.
- Do not mount an accessory where it could interfere with your ability to control the ATV. Examples include (but are not limited to) a heavy or bulky object attached to the handlebars which could make steering difficult, an accessory that limits your ability to move around on the seat, or one that limits your view.
- Use extra caution when riding an ATV with accessories. The ATV may handle differently than it does without accessories.

- Les accessoires doivent être correctement montés et fixés. Un accessoire qui risque de bouger ou de se détacher pendant la conduite peut réduire la maniabilité du VTT.
  - Ne pas monter un accessoire à un emplacement où il risque d'entraver le contrôle du VTT. Ne pas attacher, par exemple, un objet lourd encombrant la direction au guidon, un accessoire limitant la liberté de mouvement sur la selle ou un accessoire entravant la visibilité.
  - Être particulièrement vigilant lors de la conduite d'un VTT comportant des accessoires. Sa tenue de route et sa maniabilité pourraient changer.
- Los accesorios deben montarse de manera rígida y firme. Un accesorio que pueda cambiar de posición o que se salga durante la marcha puede afectar a su capacidad para controlar la ATV.
  - No monte un accesorio donde pueda interferir con su capacidad para controlar la ATV, por ejemplo, no fije al manillar un objeto pesado que pueda dificultar el manejo de la dirección, un accesorio que le impida poder moverse libremente en el sillín o cualquier otro que limite la visión (la relación no es exhaustiva).
  - Extreme las precauciones cuando conduzca una ATV con accesorios. El comportamiento de la máquina puede ser diferente de cuando se conduce sin accesorios.



## **Loading**

As originally equipped, this ATV is not designed to carry cargo or tow a trailer. If you choose to add accessories so that you can carry cargo or tow a trailer, you must use common sense and good judgement. Keep the following points in mind:

- Never exceed the weight limits shown. An overloaded ATV can be unstable.

### **MAXIMUM LOADING LIMIT**

Vehicle loading limit (total weight of rider, cargo and accessories): 100 kg

## Chargement

Le VTT n'a pas été conçu pour transporter un chargement lourd ou pour tirer une remorque. Si des accessoires sont montés pour permettre le transport de bagages ou le remorquage, il convient de faire preuve de bon sens et de discernement afin de garantir une conduite en toute sécurité. Ne jamais perdre de vue les points suivants:

- Ne jamais dépasser la charge indiquée. Un VTT surchargé peut être instable.

### CHARGE MAXIMALE

Charge maximale du véhicule (poids total du conducteur, du chargement et des accessoires): 100 kg

## Carga

Con su equipamiento original, este ATV no está diseñado para transportar cargas ni arrastrar remolques. Si se decide añadir accesorios para poder transportar cargas o arrastrar remolques, deberá hacerse con sentido común y sensatez. Tenga en cuenta lo siguiente:

- No sobrepase nunca los límites de peso estipulados. Con exceso de carga, el ATV puede volverse inestable.

### CARGA MAXIMA

Límite de carga del vehículo (peso total del conductor, de la carga y de los accesorios): 100 kg

- Load cargo on the carriers as close to the center of the vehicle as possible. Put cargo at the rear of the front carrier and at the front of the rear carrier. Center the load from side to side.
- Tie down cargo securely to the carriers. Make sure cargo in the trailer cannot move around. A shifting load can cause an accident.
- Make sure the load does not interfere with controls or your ability to see where you are going.
- Ride more slowly than you would without a load. The more weight you carry, the slower you should go. Although conditions vary, it is good practice not to exceed 2nd gear whenever you are carrying heavier loads or when towing a trailer.
- Allow more braking distance. A heavier vehicle takes longer to stop.

- Le chargement dans les porte-bagages doit être placé le plus près possible du véhicule. Mettre le chargement à l'arrière du porte-bagages avant et à l'avant du porte-bagages arrière. Centrer le chargement sur les côtés.
- Bien attacher le chargement aux porte-bagages. Veiller à ce que le chargement ne puisse bouger. Une charge mal attachée pourrait être à l'origine d'un accident.
- S'assurer que le chargement n'entrave pas les commandes ni la visibilité.
- Conduire plus lentement que sans charge. Plus le véhicule est chargé, plus il faut réduire la vitesse. Bien que cela dépende des conditions du terrain, il est recommandé de ne pas dépasser la 2e vitesse lors du transport de chargements ou en cas de remorquage.
- Se garantir une distance de freinage plus grande. Un véhicule plus lourd nécessite en effet une distance d'arrêt supérieure.
- Coloque la carga en las bandejas lo más cerca posible del centro del vehículo. Sitúe la carga en la parte delantera de la bandeja trasera. Centre los pesos en sentido transversal.
- Ate firmemente la carga a los portabultos. Asegúrese de que la carga del remolque no pueda moverse de un lado a otro. El desplazamiento de la carga podría provocar un accidente.
- Asegúrese de que la carga no entorpezca el uso de los mandos o impida al conductor ver el camino.
- Conduzca a menor velocidad que cuando no se lleva carga. Cuanto mayor sea la carga a menor velocidad conviene ir. Aunque todo depende de las circunstancias, es conveniente, no pasar de segunda velocidad cuando se transportan cargas pesadas o se arrastra un remolque.
- Prever mayores distancias de frenado. El vehículo cargado tarda más en detenerse.

- Avoid making sharp turns unless at very slow speeds.
- Avoid hills and rough terrain. Choose terrain carefully. Added weight affects the stability and handling of the ATV.

**⚠WARNING** \_\_\_\_\_

**Never exceed the stated load capacity for this ATV. Overloading this ATV or carrying or towing cargo improperly could cause changes in vehicle handling which could lead to an accident.**

**Cargo should be properly distributed and securely attached. Reduce speed when carrying cargo or pulling a trailer. Allow greater distance for braking.**

---

- Éviter de prendre les virages brusquement, à moins de rouler très lentement.
- Éviter les collines et les terrains difficiles. Choisir le terrain avec soin. Le supplément de poids réduit la stabilité et la maniabilité du VTT.

### **⚠ AVERTISSEMENT**

---

**Ne jamais dépasser la charge maximale recommandée. La surcharge de ce VTT ou le transport ou remorquage incorrect d'un chargement risque de modifier la maniabilité du véhicule, ce qui peut provoquer un accident.**

**Le chargement doit être correctement distribué sur le véhicule et bien attaché. Réduire la vitesse lors de la conduite avec un chargement ou lors du remorquage. Prévoir une plus grande distance de freinage.**

---

- Si es inevitable tomar curvas muy cerradas, hágalo a muy baja velocidad.
- Evite las pendientes y los terrenos accidentados. Elija el terreno con cuidado. El peso añadido al vehículo afecta a su estabilidad y su manejabilidad.

### **⚠ ADVERTENCIA**

---

**No sobrepase nunca la carga máxima estipulada para este ATV. El exceso de carga o su transporte o remolque incorrectos pueden ser causa de reacciones anómalas del vehículo y provocar un accidente.**

**La carga deberá ir convenientemente distribuida y sujeta. Reduzca la velocidad cuando se transporte carga o se arrastre un remolque. Observe una distancia de frenado mayor.**

---

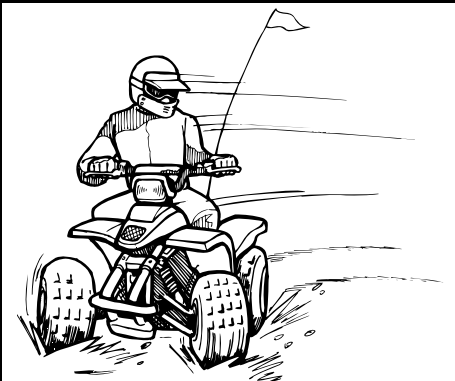

# Riding Your ATV

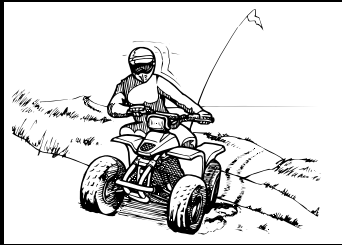

# Conduite du VIT

# Conducción del ATV

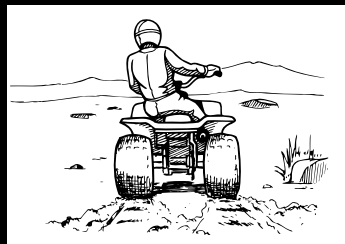



## **GETTING TO KNOW YOUR ATV**

This ATV is intended for recreational use by experienced operators only.

Even though you are an experienced operator of all other all terrain vehicles or motorcycles, riding the ATV requires special skills acquired through practice.

Take your time to fully learn techniques before attempting more difficult maneuvers.

Riding your new ATV can be a very enjoyable activity, providing you with hours of pleasure. But it is essential to familiarize yourself with the operation of the ATV to achieve the skill necessary to enjoy riding safely. Before you begin to ride, be sure you have read this Owner's Manual completely and understand the operation of the controls. Pay particular attention to the safety information on pages 2-1 ~ 2-17. Please also read all caution and warning labels on your ATV.

## **SE FAMILIARISER AVEC LE VTT**

Ce VTT est un véhicule de loisirs destiné à des conducteurs expérimentés.

Il est essentiel, même pour un conducteur de motocyclette ou d'autre VTT expérimenté, de se familiariser avec le fonctionnement du VTT afin d'acquérir l'expérience nécessaire permettant d'apprécier sa conduite en toute sécurité.

Maîtriser parfaitement les techniques avant d'entreprendre des manœuvres plus difficiles.

La conduite de ce nouveau VTT est un loisir agréable qui procurera de nombreuses heures de plaisir. Mais il est essentiel de se familiariser avec son fonctionnement afin d'acquérir l'expérience nécessaire permettant d'apprécier sa conduite en toute sécurité. Avant la première utilisation du véhicule, il convient de lire ce manuel dans son intégralité et de s'assurer d'avoir bien compris le fonctionnement des commandes. Prêter une attention particulière aux informations des pages 2-2 à 2-18 concernant la sécurité. Veiller également à lire attentivement toutes les étiquettes d'avertissement qui sont apposées sur le VTT.

## **FAMILIARIZÁNDOSE CON SU ATV**

Este ATV está expresamente destinada a los conductores experimentados, para su utilización con fines recreativos.

Aunque sea usted un experto en la conducción de otros vehículos o motocicletas todo terreno, conducir el ATV exige destrezas especiales que solo pueden adquirirse con la práctica.

Tómese el tiempo necesario para aprender a fondo las técnicas de conducción antes de intentar maniobras más difíciles.

La conducción de su nuevo ATV puede constituir una actividad muy agradable y proporcionarle muchas horas de placer. Pero es fundamental familiarizarse con el funcionamiento del ATV si se quiere conseguir la habilidad necesaria para disfrutar de una conducción segura. Antes de empezar a conducir, lea íntegramente este Manual del Propietario y asegúrese de que comprende el manejo de los mandos. Preste especial atención a la información sobre seguridad de las páginas 2-2 ~ 2-18. Lea también todas las etiquetas de advertencia y precaución de su ATV.

## **RIDE WITH CARE AND GOOD JUDGEMENT**

### **Get training if you are inexperienced.**

Beginners should get training from a certified instructor.

Become familiar with this ATV at slow speeds first, even if you are an experienced operator. Do not attempt to operate at maximum performance until you are totally familiar with the machine's handling and performance characteristics.

### **⚠WARNING**

---

**Never operate this ATV without proper instruction. Beginning and inexperienced operators should regularly practice the skills and the operating techniques described in this Owner's Manual. The risk of an accident is greatly increased if the operator does not know how to operate the ATV properly in different situations and on different types of terrain.**

---

## **CONDUIRE AVEC ATTENTION ET DISCERNEMENT**

**Le propriétaire inexpérimenté doit suivre des cours de pilotage.**

Les pilotes débutants ou inexpérimentés doivent suivre un cours de formation auprès d'un instructeur certifié.

Même un pilote expérimenté doit se familiariser avec ce nouveau VTT en le conduisant lentement. Ne pas exploiter à fond les capacités du véhicule avant de s'être entièrement familiarisé avec ses particularités et sa maniabilité.

### **⚠ AVERTISSEMENT**

**Ne pas conduire ce VTT avant d'avoir maîtrisé les techniques requises. Les pilotes débutants ou inexpérimentés doivent pratiquer régulièrement les techniques apprises au cours ainsi que celles décrites dans ce manuel. Le risque d'un accident s'accroît considérablement si le pilote n'a pas appris à conduire correctement le VTT dans diverses situations et sur différents types de terrain.**

---

## **CONDUZCA CON CUIDADO Y SENTIDO COMÚN**

**Tome unas lecciones si carece de experiencia.**

Los principiantes deben recibir adiestramiento de un instructor titulado.

Al principio, conduzca el ATV a baja velocidad para familiarizarse con el vehículo aunque sea un conductor experto. No trate de conducir a pleno rendimiento hasta que se haya familiarizado totalmente con el manejo de la máquina y sus características de funcionamiento.

### **⚠ ADVERTENCIA**

**No conduzca nunca este ATV sin una instrucción adecuada. Los principiantes y conductores sin experiencia deben practicar asiduamente las habilidades y técnicas de manejo descritas en este Manual del Propietario. El riesgo de sufrir un accidente es considerablemente mayor si el conductor desconoce el manejo adecuado del ATV en las diferentes situaciones y tipos de terreno.**

---

**Riding your machine requires skills acquired through practice over a period of time.**

Take the time to learn the basic techniques well before attempting more difficult maneuvers.

**Not recommended for children under 16 years of age.**

**⚠WARNING** \_\_\_\_\_

**A child under 16 should never operate an ATV with engine size greater than 90cc. Use by children of ATVs that are not recommended for their age can lead to severe injury or death of the child.**

---

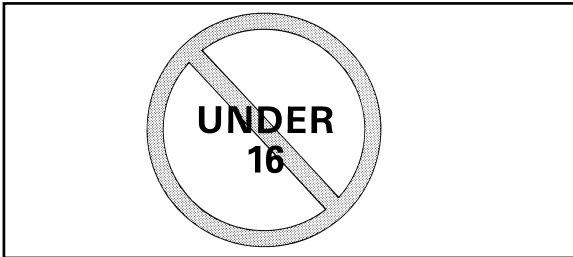

**La conduite du véhicule exige la maîtrise de techniques spéciales qui s'acquièrent au fur et à mesure de son utilisation.**

Veiller à bien maîtriser les techniques de base avant d'entreprendre des manœuvres plus difficiles.

**Ne jamais permettre à des enfants de moins de 16 ans de conduire ce véhicule.**

**⚠ AVERTISSEMENT**

---

**Ne jamais permettre à un enfant de moins de 16 ans de conduire un VTT d'une cylindrée de 90 cm<sup>3</sup>. La conduite des VTT par des enfants trop jeunes accroît les risques d'accidents qui pourraient être à l'origine de blessures graves, voire mortelles.**

---

**La conducción de su máquina requiere una habilidad especial que solo puede adquirirse mediante la práctica continuada durante un cierto período de tiempo.**

Tómese el tiempo necesario para aprender las técnicas básicas antes de intentar maniobras más difíciles.

**No recomendada para menores de 16 años.**

**⚠ ADVERTENCIA**

---

**Un menor de 16 años no debe manejar nunca un ATV provisto de un motor de cilindrada superior a 90 cc. El uso por menores de ATV no recomendados para su edad, puede causar lesiones graves e incluso la muerte del menor.**

---

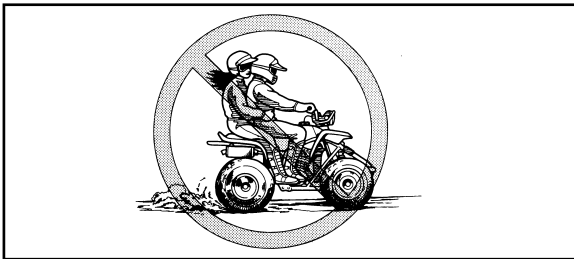

This machine is designed to carry operator only - passengers prohibited.

**▲WARNING** \_\_\_\_\_

Never carry a passenger. The long seat is to allow the operator to shift position as needed during operation. It is not for carrying passengers. Carrying a passenger on this ATV greatly reduces your ability to balance and control this ATV. It could cause an accident, resulting in harm to you and/or your passenger.

---

Ce véhicule est destiné uniquement au transport du pilote – les passagers sont interdits.

**⚠ AVERTISSEMENT** \_\_\_\_\_

Ne jamais transporter de passager. La longue selle est conçue afin de permettre au pilote d'adapter sa position aux conditions du terrain. Elle n'est pas destinée au transport d'un passager. La présence d'un passager peut déstabiliser le véhicule et entraîner sa perte de contrôle. Le risque d'accident compromettant l'intégrité physique des personnes concernées est donc nettement accru.

---

Esta máquina está diseñada para transportar únicamente al conductor - está prohibido llevar pasajeros.

**⚠ ADVERTENCIA** \_\_\_\_\_

No lleve nunca un pasajero. El sillín largo tiene por objeto permitir al conductor desplazarse a la posición necesaria durante la marcha. No es para llevar pasajeros. Transportar un pasajero en este ATV reduce considerablemente la posibilidad de equilibrar y controlar la máquina. Eso puede dar lugar a un accidente con el consiguiente riesgo de lesiones para el conductor y/o el pasajero.

---



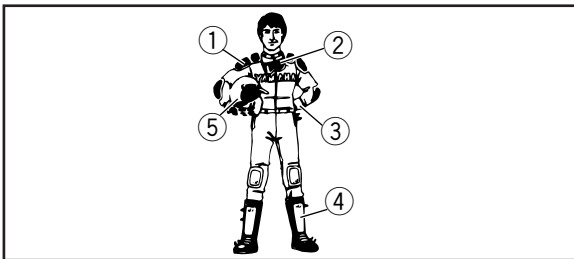

- |                        |           |
|------------------------|-----------|
| 1. Protective clothing | 2 Goggles |
| 3. Gloves              | 4. Boots  |
| 5. Helmet              |           |

- |                           |            |
|---------------------------|------------|
| 1. Vêtement de protection | 2 Lunettes |
| 3. Gants                  | 4. Bottes  |
| 5. Casque                 |            |

- |                        |          |
|------------------------|----------|
| 1. Vestimenta adequada | 2. Gafas |
| 3. Guantes             | 4. Botas |
| 5. Casco               |          |

## Apparel

Always wear an approved helmet that fits properly.

You should also wear:

- eye protection (goggles or face shield)
- gloves
- boots
- long-sleeved shirt or jacket
- long pants

## **⚠WARNING**

**Never operate this ATV without wearing an approved motorcycle helmet, eye protection and protective clothing. Operating without an approved motorcycle helmet increases your chances of a severe head injury or death in the event of an accident. Operating without eye protection can result in an accident and increases your chances of a severe injury in the event of an accident. Operating without protective clothing increases your chances of severe injury in the event of an accident.**

## Tenue de protection

Toujours porter un casque approuvé et bien adapté.

Il faut également porter:

une protection pour les yeux

(lunettes ou masque facial)

des gants

des bottes

une chemise à manches longues ou une veste

pantalon

## **⚠️ AVERTISSEMENT**

Ne jamais conduire un VTT sans porter un casque de motocycliste approuvé, une protection pour les yeux et des vêtements de protection. La conduite sans casque augmente les risques d'une blessure grave à la tête pouvant même entraîner la mort en cas d'accident. La conduite sans protection pour les yeux peut être la cause d'un accident et augmente les risques de blessures graves en cas d'accident. La conduite sans vêtements de protection augmente les risques de blessures graves en cas d'accident.

## Equipo

Lleve siempre un casco homologado de su talla.

Asimismo, deberá llevar:

protección ocular (gafas o visera)

guantes

botas

camisa o chaqueta de manga larga

pantalones largos

## **⚠️ ADVERTENCIA**

No conduzca nunca este ATV sin llevar puesto un casco de motociclista homologado, protección ocular y la vestimenta adecuada. El manejo de esta máquina sin utilizar un casco homologado aumenta el riesgo de sufrir una lesión grave en la cabeza o incluso la muerte, en caso de accidente. Conducir sin protección ocular puede dar lugar a un accidente e incrementa las posibilidades de sufrir una lesión grave en caso de producirse aquél. Los mismos riesgos entraña utilizar la máquina sin llevar puesta la ropa protectora adecuada.



**Do not operate after consuming alcohol or drugs.**

Operator's performance capability is reduced by the influence of alcohol or drugs.

**⚠WARNING**

---

**Never consume alcohol or drugs before or while driving this ATV.**

---

**Pre-operation checks**

Always perform the pre-operation checks listed on page 5-1 before riding for safety and proper care of the machine.

**⚠WARNING**

---

**Always inspect your ATV each time you use it to make sure the ATV is in safe operating condition. Always follow the inspection and maintenance procedures and schedules described in the Owner's Manual. Failure to inspect the ATV before operating or failure to properly maintain the ATV increases the possibility of an accident or equipment damage.**

---

**Ne pas conduire après avoir absorbé de l'alcool, certains médicaments ou des drogues.**

L'alcool, certains médicaments et les drogues diminuent les facultés du conducteur.

---

**⚠ AVERTISSEMENT**

**Ne jamais consommer d'alcool, certains médicaments ou des drogues avant ou pendant la conduite de ce VTT.**

---

**Contrôles avant le démarrage**

Toujours effectuer les contrôles avant le démarrage décrits à la page 5-2 avant de démarrer, afin de garantir la conduite en toute sécurité et pour maintenir le véhicule en bon état.

---

**⚠ AVERTISSEMENT**

**Toujours effectuer ces contrôles avant chaque départ afin de s'assurer que le VTT peut être utilisé en toute sécurité. Toujours respecter les procédés et intervalles de contrôle et d'entretien repris dans ce manuel. Omettre le contrôle du VTT avant le départ ou ne pas veiller à son entretien correct augmente les risques d'accident ou d'endommagement.**

---

**No conduzca después de haber consumido alcohol o drogas.**

La capacidad de conducción del piloto disminuye debido a la influencia de las drogas o el alcohol.

---

**⚠ ADVERTENCIA**

**No consuma alcohol o drogas antes ni durante la conducción de este ATV.**

---

**Comprobaciones previas a la conducción**

Para la debida seguridad y el cuidado correcto de la máquina, efectúe siempre las comprobaciones previas a la conducción que se enumeran en la página 5-3.

---

**⚠ ADVERTENCIA**

**Inspeccione siempre el ATV cada vez que vaya a utilizarse, para asegurarse de que está en condiciones de funcionar sin peligro. Seguir siempre los procedimientos y programas de inspección y mantenimiento descritos en este Manual del Propietario. Si no se inspecciona el ATV antes de conducirlo ni se realizan las labores de mantenimiento necesarias, aumentarán los riesgos de sufrir un accidente o de causar daños al equipo.**

---

**⚠WARNING** \_\_\_\_\_

Always use the size and type tires specified in the Owner's Manual for this vehicle on pages 5-21 ~ 5-23. Always maintain proper tire pressure as described in the Owner's Manual on page 5-25. Use of improper tires on this ATV, or operation of this ATV with improper or uneven tire pressure, may cause loss of control, increasing your risk of an accident.

---

Do not operate at speeds too fast for your skills or the conditions.

**⚠WARNING** \_\_\_\_\_

Always go at a speed that is proper for the terrain, visibility and operating conditions, and your experience. Operating this ATV at speeds too fast for your skills or the conditions increases your chances of losing control of the ATV, which can result in an accident.

---

### **⚠️ AVERTISSEMENT**

---

Toujours utiliser les pneus de la taille et du type spécifiés aux pages 5-22 à 5-24 de ce manuel. Toujours maintenir la pression de gonflage des pneus adéquate spécifiée à la page 5-26 de ce manuel. La conduite d'un VTT dont les types de pneus ne conviennent pas ou une pression de gonflage de pneus inégale ou incorrecte pourrait entraîner une perte de contrôle du véhicule et augmenter les risques d'accident.

---

Ne jamais rouler à des vitesses dépassant les limites imposées par les conditions du terrain et sa propre expérience.

### **⚠️ AVERTISSEMENT**

---

Toujours conduire à une vitesse adaptée au terrain, aux conditions de visibilité et de fonctionnement, ainsi qu'à son expérience. La conduite à des vitesses dépassant les limites imposées par les conditions du terrain et l'expérience du pilote augmente les risques d'accidents dus à une perte de contrôle.

---

### **⚠️ ADVERTENCIA**

---

Utilice siempre los neumáticos del tamaño y tipo especificados para este vehículo en las páginas 5-22 ~ 5-24 de este Manual del Propietario. Mantenga siempre los neumáticos a la presión de inflado correcta que se indica en la página 5-26 de este Manual del Propietario. El uso de neumáticos inadecuados en este ATV o la conducción del mismo con los neumáticos inflados a una presión incorrecta o desigual, puede dar lugar a una pérdida de control, con el consiguiente aumento del riesgo de sufrir un accidente.

---

No conduzca a velocidades excesivas para su técnica o las condiciones reinantes.

### **⚠️ ADVERTENCIA**

---

Circule siempre a la velocidad adecuada al terreno, la visibilidad, las condiciones de manejo y su experiencia. La conducción de este ATV a velocidades excesivas incrementa el riesgo de perder el control del vehículo y sufrir un accidente.

---

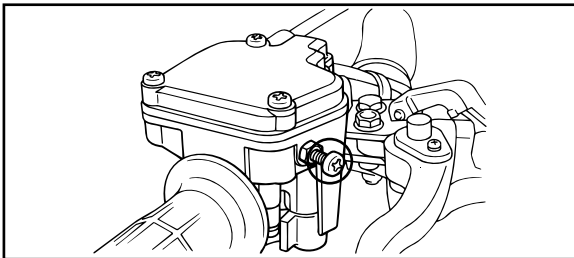

### **Speed limiter**

For riders inexperienced with this model, this model is equipped with a speed limiter in the throttle lever housing. The speed limiter limits the power and top speed of the machine. Turning the screw in decreases top speed, and turning it out increases top speed.

### **Loading and accessories**

Use extra caution when riding the machine with additional loads, such as accessories or cargo. The machine's handling may be adversely affected. Reduce your speed when adding additional loads.

#### **MAXIMUM LOADING LIMIT**

Vehicle loading limit (total weight of rider, cargo and accessories): 100 kg

## Limiteur de vitesse

Remarque à l'intention des pilotes qui n'ont pas l'expérience de ce modèle: le logement du levier d'accélération dispose d'un limiteur de vitesse. Le limiteur de vitesse limite la puissance et la vitesse maximale du véhicule. Visser la vis du limiteur pour diminuer la vitesse maximale et la dévisser pour l'augmenter.

## Transport de bagages et accessoires

Prendre des précautions particulières lorsque l'on pilote le véhicule avec une charge supplémentaire comme des accessoires, un chargement ou une remorque. La maniabilité du véhicule peut s'en trouver réduite. Réduire la vitesse lorsque l'on conduit avec une charge supplémentaire.

### CHARGE MAXIMALE

Charge maximale du véhicule (poids total du conducteur, du chargement et des accessoires): 100 kg

## Limitador de régimen

Para los conductores sin experiencia en el manejo de este modelo, el vehículo va provisto de un limitador de velocidad en el alojamiento de la palanca del acelerador. El limitador controla la potencia y la velocidad punta de la máquina. Girando el tornillo hacia dentro disminuye la velocidad punta; girándolo hacia fuera aumenta.

## Carga y accesorios

Extreme las precauciones cuando conduzca la máquina con un peso suplementario como, por ejemplo, accesorios o simplemente una carga. El manejo de la máquina puede verse afectado negativamente. Cuando transporte cargas adicionales, reduzca la velocidad.

### CARGA MAXIMA

Límite de carga del vehículo (peso total del conductor, de la carga y de los accesorios): 100 kg



**⚠️WARNING** 

---

- Never exceed the stated load capacity for this ATV.
  - Cargo should be properly distributed and securely attached.
  - Reduce speed when carrying cargo or pulling a trailer. Allow greater distance for braking.
  - Always follow the instructions in your Owner's Manual for carrying cargo or pulling a trailer.
-

## **⚠️ AVERTISSEMENT**

---

- Ne jamais dépasser la charge maximale recommandée.
  - Le chargement doit être correctement distribué sur le véhicule et bien attaché.
  - Réduire la vitesse lors de la conduite avec un chargement ou lors du remorquage. Prévoir une plus grande distance de freinage.
  - Toujours suivre les instructions données dans ce manuel lors du transport d'un chargement ou d'un remorquage.
- 

## **⚠️ ADVERTENCIA**

---

- No sobrepase nunca la carga máxima estipulada para este ATV.
  - La carga deberá ir convenientemente distribuida y sujeta.
  - Reduzca la velocidad cuando se transporte carga o se arrastre un remolque. Observe una distancia de frenado mayor.
  - Siga siempre las instrucciones sobre transporte de cargas o arrastre de un remolque que se facilitan en e este Manual del Propietario.
-

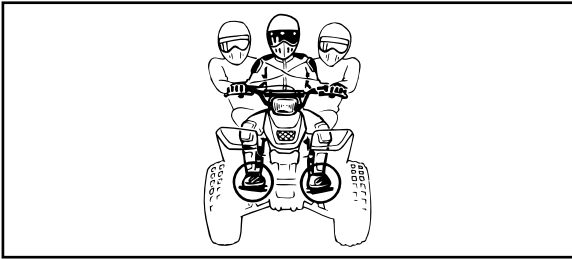

### **During operation**

Always keep your feet on the footboards during operation. Otherwise your feet may contact the rear wheels.

### **⚠WARNING**

---

**Always keep both hands on the handlebars and both feet on the footboards of your ATV during operation. Removing even one hand or foot can reduce your ability to control the ATV or could cause you to lose your balance and fall off of the ATV. If you remove a foot from a footboard, your foot or leg may come into contact with the rear wheels, which could injure you or cause an accident.**

---

### **Pendant la conduite**

Toujours garder les pieds sur les repose-pied pendant la conduite. Si cette consigne n'est pas respectée, les pieds pourraient toucher les roues arrière.

#### **⚠ AVERTISSEMENT**

---

Toujours garder les deux mains sur le guidon et les deux pieds sur les repose-pied du VTT pendant la conduite. Le retrait même d'une seule main ou d'un seul pied peut réduire la capacité à contrôler le VTT ou peut faire perdre l'équilibre et provoquer une chute. Si les pieds ne sont pas maintenus sur les repose-pied, ils pourraient toucher les roues arrière, ce qui risque de provoquer un accident ou de blesser le conducteur.

---

### **Durante la conducción**

Mantenga siempre los pies sobre las estriberas mientras conduce. De lo contrario, los pies podrían entrar en contacto con las ruedas traseras.

#### **⚠ ADVERTENCIA**

---

Durante la conducción, mantenga siempre las manos sobre el manillar y ambos pies sobre las estriberas del ATV. Soltar una mano o levantar un pie podría reducir su capacidad de control de la máquina y causarle una pérdida de equilibrio, haciéndole caer del ATV. Si levanta un pie de la estribera, éste o la pierna podrían entrar en contacto con las ruedas traseras, con riesgo de sufrir una lesión grave o provocar un accidente.

---

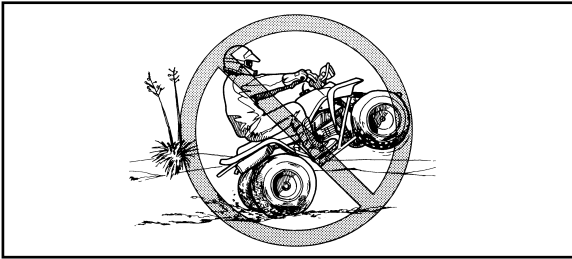

Avoid wheelies and jumping. You may lose control of the machine or overturn.

**⚠WARNING** \_\_\_\_\_

**Never attempt stunts, such as wheelies or jumps. Don't try to show off.**

---

**Modifications**

**⚠WARNING** \_\_\_\_\_

**Never modify this ATV through improper installation or use of accessories. All parts and accessories added to this vehicle should be genuine Yamaha or equivalent components designed for use on this ATV and should be installed and used according to instructions. Improper installation of accessories or modification of this vehicle may cause changes in handling which in some situations could lead to an accident. If you have questions, consult an authorized ATV dealer.**

---

Éviter les cabrages et les sauts. Il y a risque de perte de contrôle et de capotage.

### **⚠️ AVERTISSEMENT**

---

Ne jamais tenter d'acrobaties telles que les cabrages ou sauts. Éviter toute manœuvre dangereuse.

---

### Modifications

### **⚠️ AVERTISSEMENT**

---

Ne jamais modifier un VTT par l'installation ou l'utilisation incorrecte d'accessoires. Ne monter que des pièces et accessoires d'origine Yamaha ou de qualité équivalente destinés à ce VTT. Veiller à les utiliser conformément aux instructions. L'installation incorrecte d'accessoires ou la modification de ce véhicule peut entraîner des changements dans sa maniabilité, ce qui, dans certaines situations, risque de provoquer un accident. Dans le moindre doute, ne pas hésiter à consulter un concessionnaire Yamaha.

---

Evite los saltos y las acrobacias. Podría perder el control de la máquina o volcar.

### **⚠️ ADVERTENCIA**

---

No intente nunca realizar acrobacias tales como giros o saltos. No trate de presumir.

---

### Modificaciones

### **⚠️ ADVERTENCIA**

---

No modifique nunca este ATV mediante el montaje o empleo inadecuado de accesorios. Las piezas y accesorios añadidos a este vehículo han de ser originales de Yamaha o componentes equivalentes diseñados para su empleo en este ATV, y deberán montarse y utilizarse de acuerdo con las instrucciones. El montaje inadecuado de accesorios o la modificación de este vehículo pueden provocar cambios en su manejo lo que, en determinadas situaciones, podría dar lugar a un accidente. En caso de duda, consulte a un concesionario autorizado de ATV.

---

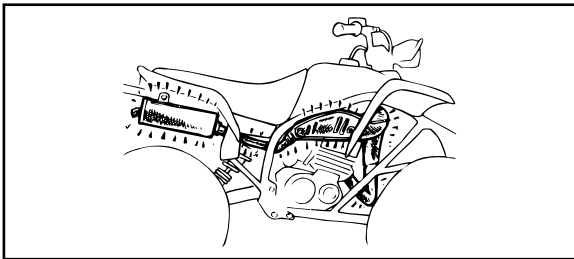

### **Exhaust system**

The exhaust system on the machine is very hot during and following operation. To prevent burns, avoid touching the exhaust system. Park the machine in a place where pedestrians or children are not likely to touch it.

### **⚠WARNING**

---

**Do not touch the hot exhaust system. Do not park the machine during or after operation in a place where others might be likely to touch it.**

---

## **Système d'échappement**

L'échappement est très chaud pendant et après l'utilisation du véhicule. Afin d'éviter de se brûler, ne pas toucher l'échappement. Garer le véhicule à un endroit où les piétons et particulièrement les enfants ne risquent pas de le toucher.

### **⚠️ AVERTISSEMENT**

---

**Ne pas toucher un échappement chaud. Veiller toujours à garer le véhicule de sorte que personne ne puisse toucher l'échappement, pendant et après une randonnée.**

---

## **Sistema de escape**

El sistema de escape de la máquina está muy caliente durante el funcionamiento del vehículo y cuando éste lleva poco tiempo parado. Para prevenir quemaduras, evite tocar el sistema de escape. Estacione la máquina en un lugar en el que sea poco probable que un peatón o un niño la toquen.

### **⚠️ ADVERTENCIA**

---

**No toque el sistema de escape mientras esté caliente. No estacione la máquina, durante o después de su utilización, en un lugar en el que otras personas puedan tocarla.**

---



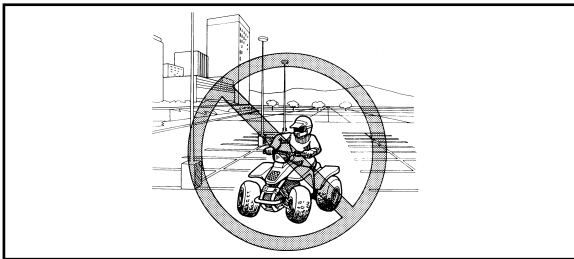

## **BE CAREFUL WHERE YOU RIDE**

This machine is designed for off-road use only. Riding on paved surfaces can cause loss of control.

### **⚠️ WARNING**

---

**Always avoid paved surfaces, including sidewalks, driveways, parking lots and streets. ATVs are designed for off-road use only. Paved surfaces may seriously affect handling and control of the ATV, and may cause the vehicle to go out of control.**

---

## ÊTRE ATTENTIF AUX CONDITIONS DU TERRAIN

Ce véhicule est conçu pour une utilisation tout-terrain uniquement. Les revêtements de route peuvent entraîner une perte de contrôle du véhicule.

### **⚠ AVERTISSEMENT**

---

Ne jamais conduire sur des surfaces revêtues, y compris trottoirs, allées, parcs de stationnement et routes. Les VTT ne sont conçus que pour une utilisation tout-terrain.

Les revêtements de route peuvent fortement entraver la maniabilité du VTT et provoquer sa perte de contrôle.

---

## VIGILE DONDE CONDUCE

Esta máquina está diseñada exclusivamente para su empleo fuera de carretera. La conducción sobre superficies pavimentadas puede provocar una pérdida del control.

### **⚠ ADVERTENCIA**

---

Evite siempre circular por superficies pavimentadas, como aceras, caminos privados, zonas de estacionamiento y calles. Los ATV están diseñados únicamente para su uso fuera de carretera.

Las superficies pavimentadas pueden reducir considerablemente el manejo y gobernabilidad del ATV, y provocar la pérdida de control del mismo.

---

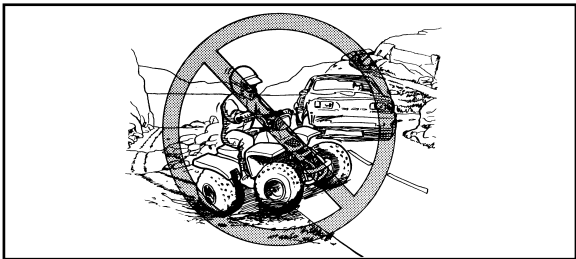

Do not ride on any public road, street, or highway.

Riding on public roads can result in collisions with other vehicles.

**⚠WARNING**

**Never operate this ATV on any public street, road or highway, even a dirt or gravel one. You can collide with another vehicle. In many areas, it is illegal to operate ATVs on public streets, roads and highways.**

Ne jamais conduire un VTT sur une rue, route ou autoroute.

La conduite sur la voie publique est dangereuse en raison des risques de collisions avec d'autres véhicules.

### **⚠ AVERTISSEMENT**

---

Ne jamais conduire un VTT sur une rue, route ou autoroute, même s'il s'agit d'une route cendrée ou recouverte de gravier. Il y a risque d'entrer en collision avec un autre véhicule. La conduite des VTT sur des rues, routes ou autoroutes est illégale dans la plupart des pays.

---

No conduzca por calles, carreteras u otras vías públicas.

La conducción por vías públicas puede dar lugar a la colisión con otros vehículos.

### **⚠ ADVERTENCIA**

---

No conduzca nunca este ATV por calles, carreteras u otras vías públicas, ni siquiera por caminos de tierra o grava. Podría colisionar con otro vehículo. En muchos lugares constituye una infracción conducir un ATV por calles, carreteras y otras vías públicas.

---

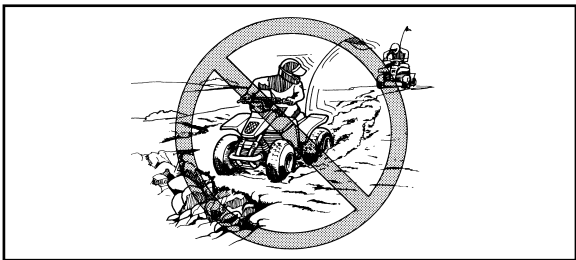

Know the terrain where you ride. Ride cautiously in unfamiliar areas. Stay alert for **holes, rocks, or roots** in the terrain, and **other hidden hazards** which may cause the machine to upset.

**▲WARNING** \_\_\_\_\_

Go slowly and be extra careful when operating this ATV on unfamiliar terrain. Always be alert to changing terrain conditions when operating the ATV.

---

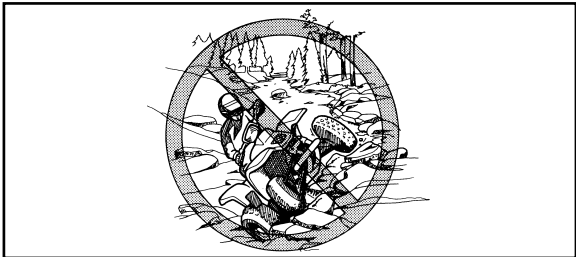

**▲WARNING** \_\_\_\_\_

Do not operate on excessively rough, slippery or loose terrain until you have learned and practiced the skills necessary to control the ATV on such terrain. Failure to use extra care when operating on excessively rough, slippery or loose terrain could cause loss of traction or vehicle control, which could result in an accident, including an overturn.

---

Se familiariser avec un terrain avant de s'y engager. Conduire prudemment dans des endroits inconnus. Faire constamment attention aux **trous, pierres, racines et autres obstacles cachés** pouvant se présenter sur le parcours et qui sont susceptibles de faire capoter le véhicule.

#### **⚠ AVERTISSEMENT**

---

Rouler lentement et redoubler de prudence en cas d'utilisation sur un terrain non familier. Être particulièrement attentif au changement des conditions du terrain.

---

#### **⚠ AVERTISSEMENT**

---

Ne jamais rouler sur un terrain excessivement rocailleux, glissant ou meuble, à moins d'avoir acquis les techniques nécessaires au contrôle du VTT sur ce genre de terrain. Le manque de prudence en cas d'utilisation sur un terrain excessivement rocailleux, glissant ou meuble risque d'entraîner la perte de traction ou de contrôle du véhicule, ce qui pourrait causer un accident ou un capotage.

---

Conozca el terreno en el que va a conducir. Conduzca con precaución si no conoce la zona. Esté atento a los **hoyos, piedras o raíces** del terreno y a **otros riesgos ocultos** que podrían desestabilizar a la máquina.

#### **⚠ ADVERTENCIA**

---

Circule despacio y extreme las precauciones cuando conduzca este ATV por un terreno desconocido. Durante el manejo del ATV esté siempre atento a cualquier cambio en las condiciones del terreno.

---

#### **⚠ ADVERTENCIA**

---

No conduzca por terrenos excesivamente accidentados, sueltos o resbaladizos, hasta que haya aprendido y practicado las destrezas necesarias para controlar el ATV sobre tales terrenos. Si no extrema las precauciones al conducir por terrenos de esas características, el vehículo podría quedar sin tracción o sin control, con el consiguiente riesgo de accidente o vuelco.

---

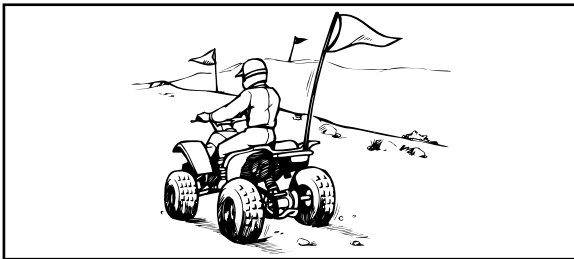

When riding in an area where you might not easily be seen, such as desert terrain, mount a caution flag on the machine. DO NOT use the flag pole bracket as a trailer hitch.

**⚠WARNING**

**Always mount a caution flag on the machine to make you more visible when operating in areas where you might not be seen by other off-road vehicles. Watch carefully for other vehicles.**

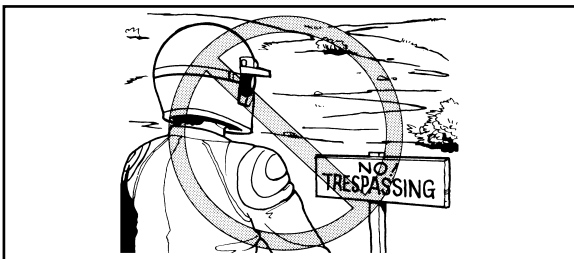

Do not ride in areas posted “no trespassing”. Do not ride on private property without getting permission.

Monter un fanion d'avertissement sur le véhicule en cas d'utilisation du véhicule dans des endroits où l'on risque de ne pas être vu par d'autres pilotes de VTT. NE PAS attacher une remorque au support du mât de fanion.

### **⚠ AVERTISSEMENT**

---

**Monter un fanion d'avertissement sur le véhicule en cas d'utilisation du véhicule dans des endroits où l'on risque de ne pas être vu par d'autres pilotes de VTT. Prendre garde à l'apparition soudaine d'autres véhicules.**

---

Respecter les interdictions défendant l'accès de certaines propriétés. Ne pas rouler sur des terrains privés avant d'en avoir obtenu la permission.

Cuando conduzca por zonas en las que pudiera no ser visto con facilidad, tales como terrenos desérticos, lleve una bandera de precaución en la máquina. NO utilice el soporte del mástil de esta bandera como enganche de remolque.

### **⚠ ADVERTENCIA**

---

**Lleve siempre colocada una bandera de precaución en la máquina, para hacerle más visible, cuando conduzca por zonas en las que podría no ser visto por otros vehículos de uso fuera de carretera. Esté alerta a la posible presencia de otros vehículos.**

---

No conduzca por zonas con la señal de "prohibido el paso". No conduzca sin permiso por propiedades privadas.



Select a large, flat area off-road to become familiar with your ATV. Make sure that this area is free of obstacles and other riders. You should practice control of the throttle, brakes, shifting procedures, and turning techniques in this area before trying more difficult terrain. Always avoid riding on paved surfaces: the ATV is designed for off-road use only, and handling maneuvers are more difficult to perform on pavement.

Set the parking brake and follow the instruction on page 6-3 to start the engine. Once it has warmed up you are ready to begin riding your ATV. As you get on the ATV, be sure not to accidentally move the shift pedal. Remember that the engine and exhaust pipe will be hot when riding and afterwards; do not allow skin or clothing to come in contact with these components.

Pour apprendre à conduire le VTT, choisir un grand terrain plat à l'écart des routes. S'assurer qu'il ne présente pas d'obstacles et qu'il n'y a pas d'autres VTT à proximité. Il faut s'entraîner à contrôler la commande des gaz, les freins, le changement de vitesses et la technique de prise de virages avant de se lancer sur un terrain plus difficile. Éviter de conduire sur des chaussées ou autres surfaces recouvertes: le VTT est conçu pour une utilisation tout-terrain uniquement et les manœuvres sont plus difficiles à exécuter sur des surfaces revêtues.

Serrer le frein de stationnement et lire les instructions de la page 6-4 avant de mettre le moteur en marche. Ne démarrer qu'après avoir suffisamment chauffé le moteur. En enfourchant le VTT, s'assurer de ne pas déplacer accidentellement la pédale de sélection. Ne pas oublier que le moteur et le tuyau d'échappement sont chauds pendant et après la conduite. Il convient donc de ne pas toucher ces pièces.

Escoja una zona grande y llana para familiarizarse con su ATV. Asegúrese de que la zona en cuestión esté libre de obstáculos y de la presencia de otros conductores. Practique el control del acelerador, los frenos, el cambio y las técnicas de giro en esta zona antes de tratar de hacerlo en terrenos más difíciles. Evite conducir sobre superficies pavimentadas: la el ATV está diseñadao únicamente para uso fuera de carretera, por lo que las maniobras son más difíciles de ejecutar sobre el pavimento.

Aplique el freno de estacionamiento y siga las instrucciones de la página 6-4 para poner en marcha el motor. Una vez calentado éste, podrá empezar a conducir su ATV. Al montar en el vehículo, asegúrese de no accionar, accidentalmente, el pedal del cambio. Recuerde qué, durante la conducción y algún tiempo después, el motor y el sistema de escape estarán muy calientes; evite cualquier contacto de la piel o la ropa con estos componentes.

With the engine idling, pull the clutch lever to disengage the clutch and shift into 1st gear, and then release the parking brake. Open the throttle gradually, and at the same time, release the clutch lever slowly. Once the ATV has attained adequate speed, release the throttle lever and at same time, quickly pull in the clutch lever and shift into 2nd gear. Open the throttle part way and gradually release the clutch. Use this same procedure as you move into the higher gears. Be sure to coordinate the use of the throttle and shift pedal properly. If the throttle is applied too abruptly or if the throttle is not released during shifting, or if the shift pedal is not released before applying the throttle, the front wheels may lift off the ground resulting in a loss of directional control. Avoid higher speeds until you are thoroughly familiar with the operation of your ATV.

Le moteur tournant au ralenti, tirer le levier d'embrayage pour débrayer, passer la 1<sup>ère</sup> vitesse, puis libérer le frein de stationnement. Donner du gaz progressivement et, en même temps, relâcher le levier d'embrayage lentement. Dès que le VTT a atteint la vitesse adéquate, relâcher l'accélérateur tout en tirant rapidement le levier d'embrayage et passer la 2<sup>e</sup> vitesse. Donner un peu de gaz et relâcher progressivement le levier d'embrayage. Suivre le même procédé pour passer les vitesses supérieures. S'assurer de bien coordonner l'utilisation de l'accélérateur et de la pédale de sélection. Si l'accélération est trop brutale ou si les gaz ne sont pas relâchés avant le changement de vitesses, ou si la pédale de sélection n'est pas relâchée avant l'application des gaz, les roues avant risquent de se soulever et de provoquer la perte de contrôle du véhicule. Éviter les vitesses excessives avant de s'être entièrement familiarisé avec le fonctionnement du VTT.

Con el motor en ralentí, tire de la palanca de embrague para desembragar y seleccione la 1<sup>a</sup> velocidad y, a continuación, suelte el freno de estacionamiento. Acelere gradualmente y, al mismo tiempo, suelte despacio la palanca de embrague. Una vez que el ATV haya alcanzado la velocidad adecuada, suelte la palanca del acelerador al tiempo que tira rápidamente de la palanca de embrague y cambie a 2<sup>a</sup>. Acelere suavemente y vaya soltando el embrague de forma gradual. Utilice el mismo procedimiento para cambiar a velocidades superiores. Coordine debidamente el empleo del acelerador y el pedal del cambio. Si se acelera bruscamente, no se suelta el acelerador durante el cambio o no se suelta el pedal antes de acelerar, las ruedas delanteras pueden levantarse del suelo y hacerle perder el control de la dirección. Evite el uso de velocidades largas hasta que esté totalmente familiarizado con el manejo de su ATV.

**⚠WARNING** \_\_\_\_\_

Always open the throttle gradually and release the clutch lever slowly. Otherwise, the machine could wheelie which would increase the chance of an accident.

---

**CAUTION:** \_\_\_\_\_

Do not shift gears without releasing the throttle. Damage to the engine or drive train may occur.

---

When slowing down or stopping, release the throttle and apply the brakes smoothly and evenly. As you slow down, shift to a lower gear. Be sure that the engine has sufficiently slowed before engaging a lower gear. Improper use of the brakes or shifting can cause the tires to lose traction, reducing control and increasing the possibility of an accident.

## **⚠️ AVERTISSEMENT**

---

Toujours accélérer progressivement tout en embrayant lentement. Sinon, le véhicule risque de se cabrer et de provoquer un accident.

---

## **ATTENTION:**

---

Ne pas engager une vitesse sans relâcher les gaz. Le moteur ou la transmission risquent d'être endommagés.

---

Pour ralentir ou arrêter le véhicule, relâcher les gaz et freiner prudemment en veillant à équilibrer l'action des freins avant et arrière. Ralentir et rétrograder au fur et à mesure. S'assurer que le moteur a suffisamment ralenti avant de rétrograder. Une mauvaise technique de freinage ou de passage des vitesses peut faire patiner les pneus, ce qui entrave le contrôle du véhicule et augmente les risques d'accident.

## **⚠️ ADVERTENCIA**

---

Acelere siempre gradualmente y suelte despacio la palanca de embrague. De otro modo, la máquina podría girar en trompo, con lo que aumentaría el riesgo de accidente.

---

## **ATENCION:**

---

No cambie de velocidad sin soltar el acelerador. Podrían resultar dañados el motor o a la cadena de transmisión.

---

Para decelerar o parar, suelte el acelerador y aplique los frenos suave y uniformemente. Al perder velocidad el vehículo, cambie a una marcha más corta. Antes de reducir a una marcha inferior, espere a que el régimen del motor descienda lo suficiente. El uso incorrecto de los frenos o del cambio puede hacer que los neumáticos pierdan tracción, con la consiguiente pérdida de control y riesgo de accidente.

**⚠WARNING**

---

**Make sure the engine has sufficiently slowed before shifting to a lower gear. Engaging a lower gear when the engine speed is too high could cause the wheels to stop rotating.**

---

**⚠️ AVERTISSEMENT** \_\_\_\_\_

S'assurer que le moteur a suffisamment ralenti avant de rétrograder. Les roues risquent d'arrêter de tourner si une vitesse inférieure est engagée alors que le régime du moteur est trop élevé.

---

**⚠️ ADVERTENCIA** \_\_\_\_\_

Asegúrese de que haya disminuido lo suficiente el régimen del motor antes de cambiar a una marcha inferior. La selección de una marcha corta cuando la velocidad del motor es demasiado alta, podría hacer que las ruedas dejasen de girar.

---



## **TURNING YOUR ATV**

To achieve maximum traction while riding off-road, the two rear wheels are mounted solidly on one axle and turn together at the same speed. Therefore, unless the wheel on the inside of the turn is allowed to slip or lose some traction, the ATV will resist turning. A special turning technique must be used to allow the ATV to make turns quickly and easily. It is essential that this skill be learned first at low speed.

### **WARNING**

---

**Always follow proper procedures for turning as described in this Owner's Manual.**

**Practice turning at low speeds before attempting to turn at faster speeds. Do not turn at speeds too fast for your skills or the conditions.**

---

## PRISE DE VIRAGES

Afin d'obtenir la traction nécessaire à la conduite tout-terrain, les deux roues arrière sont fixées à un essieu et elles tournent ensemble à la même vitesse. Par conséquent, à moins que la roue côté intérieur du virage ne puisse glisser ou perdre de sa traction, le VTT ne tournera pas. Il faut acquérir une technique particulière de prise de virage pour permettre au VTT de tourner rapidement et facilement. Il est essentiel de s'entraîner tout d'abord à effectuer cette manœuvre à petite vitesse.

### **⚠ AVERTISSEMENT**

**Toujours appliquer les techniques de prise de virages données dans ce manuel.**

**S'exercer à prendre les virages à vitesse réduite avant de passer à des vitesses plus élevées. Ne jamais prendre un virage à une vitesse dépassant les limites imposées par les conditions du terrain et sa propre expérience.**

---

## COMO GIRAR CON SU ATV

Para conseguir la máxima fuerza de tracción en el uso campo traviesa, las dos ruedas traseras van montadas rígidamente en un mismo eje y giran conjuntamente a la misma velocidad. Por lo tanto, a menos que se permita que la rueda de la parte interior del giro patine o pierda algo de tracción, el ATV se resistirá a girar. Se requiere una técnica especial para conseguir que el ATV realice los giros rápida y fácilmente. Es fundamental aprender primero esta técnica a baja velocidad.

### **⚠ ADVERTENCIA**

**En los giros, siga siempre los procedimientos correctos que se describen en este Manual del propietario.**

**Practique los giros a baja velocidad antes de efectuarlos a velocidades superiores. No efectúe nunca giros a velocidades excesivas para su técnica o las condiciones reinantes.**

---

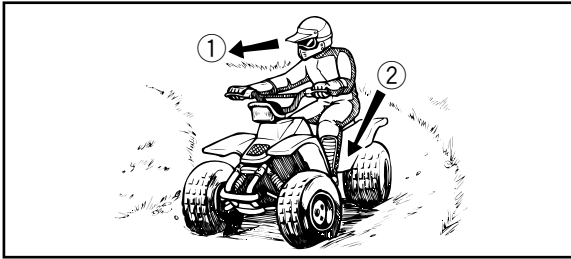

1. Lean towards inside of turn.
2. Support your weight on the outer footrest.

1. Se pencher vers l'intérieur du virage.
2. S'appuyer sur le repose-pied externe.

1. Inclínese hacia el interior del giro.
2. Descanse su peso en el descansapie externo.

As you approach a curve, slow down and begin to turn the handlebars in the desired direction. As you do so, put your weight on the footboard to the outside of the turn (opposite your desired direction) and lean your upper body into the turn. Use the throttle to maintain an even speed through the turn. This maneuver will let the wheel on the inside of the turn slip slightly, allowing the ATV to make the turn properly.

This procedure should be practiced at slow speed many times in a large off-road area with no obstacles. If an incorrect technique is used, your ATV may continue to go straight. If the ATV doesn't turn, come to a stop and then practice the procedure again. If the riding surface is slippery or loose, it may help to position more of your weight over the front wheels by moving forward on the seat. Once you have learned this technique you should be able to perform it at higher speeds or in tighter curves.

À l'approche d'un virage, ralentir et tourner légèrement le guidon dans la direction désirée. En même temps, faire passer le poids du corps sur le repose-pied se trouvant au côté extérieur du virage (opposé à la direction prise) et pencher le torse de l'autre côté. Veiller à maintenir une vitesse constante dans le virage en donnant les gaz appropriés. Cela permet à la roue côté interne du virage de se déplacer légèrement, de sorte que le VTT puisse effectuer le virage.

Cette technique doit être pratiquée de nombreuses fois à vitesse réduite sur un terrain ne présentant aucun obstacle. Si la technique n'est pas bien appliquée, le VTT ne tournera pas. Si le VTT ne tourne pas, s'arrêter et recommencer la manœuvre. Si le sol est glissant ou meuble, il est conseillé de déplacer son poids sur les roues avant en se plaçant à l'avant de la selle. Une fois cette technique bien maîtrisée, il est alors possible de passer à des vitesses plus élevées ou de prendre des virages plus serrés.

Al aproximarse a una curva, reduzca la velocidad y comience a girar el manillar en la dirección deseada. Mientras lo hace así, cargue su peso sobre la estribera del lado exterior del giro (el lado opuesto a la dirección deseada) e incline la parte superior del cuerpo hacia la curva. Utilice el acelerador para mantener una velocidad uniforme durante todo el giro. Esta maniobra permitirá que la rueda interior patine ligeramente y que el ATV tome la curva de la forma correcta.

Este procedimiento deberá practicarse muchas veces, a velocidad reducida, en una zona amplia y sin obstáculos, situada fuera de carretera. Si se utiliza una técnica incorrecta, el ATV podría continuar marchando en línea recta. Si la máquina no gira, pare y practique de nuevo el procedimiento. Si la superficie del terreno estuviera suelta o resbaladiza, puede dar resultado cargar más el peso del cuerpo sobre las ruedas delanteras desplazándose hacia delante en el sillín. Una vez aprendida esta técnica, deberá ser capaz de ejecutarla a velocidades más altas o en curvas más cerradas.

Improper riding procedures such as abrupt throttle changes, excessive braking, incorrect body movements, or too much speed for the sharpness of the turn may cause the ATV to tip. If the ATV begins to tip over to the outside while negotiating a turn, lean more to the inside. It may also be necessary to gradually let off on the throttle and steer to the outside of the turn to avoid tipping over.

Remember: Avoid higher speeds until you are thoroughly familiar with the operation of your ATV.

### **CLIMBING UPHILL**

Use proper riding techniques to avoid vehicle overturns on hills. Be sure that you can maneuver your ATV well on flat ground before attempting any incline and then practice riding first on gentle slopes. Try more difficult climbs only after you have developed your skill. In all cases avoid inclines with slippery or loose surfaces, or obstacles that might cause you to lose control.

Une technique de conduite inadéquate, telle que des changements brutaux d'accélération, un freinage excessif, un mauvais positionnement de son corps ou une vitesse trop grande pour un virage donné, peut faire basculer le VTT. Si le VTT commence à basculer vers le côté extérieur du virage, se pencher plus vers l'intérieur. Il peut également s'avérer nécessaire de relâcher progressivement les gaz et de manœuvrer vers l'extérieur du virage pour éviter de se renverser. Rappel: éviter les vitesses excessives avant de s'être entièrement familiarisé avec le fonctionnement du VTT.

## **MONTÉE DES PENTES**

Respecter les consignes de sécurité afin d'éviter de renverser le véhicule lors de la traversée de collines. Être sûr de bien savoir manœuvrer le VTT sur terrain plat avant de tenter toute ascension de côtes, puis commencer à s'entraîner sur des côtes à pente douce. Après avoir acquis une certaine technique, s'attaquer à des côtes plus difficiles. Toujours éviter les côtes dont le sol est glissant ou meuble, ou qui comportent des obstacles risquant de faire perdre le contrôle du véhicule.

Los procedimientos de conducción incorrectos tales como las aceleraciones y deceleraciones bruscas, los frenados excesivas, los movimientos inadecuados del cuerpo o una velocidad excesiva para lo cerrado de la curva, puede provocar el vuelco del ATV. Si la máquina comienza a volcar hacia el exterior mientras se toma una curva, inclínese aún más hacia el interior. También puede ser necesario reducir la velocidad gradualmente y girar la dirección hacia el exterior de la curva para evitar el vuelco.

Recuerde: Evite las velocidades elevadas hasta que se haya familiarizado con el manejo de su ATV.

## **SUBIDA DE PENDIENTES**

Emplee técnicas de conducción adecuadas para evitar que vuelque el vehículo al subir cuestas. Asegúrese de que puede maniobrar correctamente con su ATV sobre terreno llano antes de intentar subir cualquier pendiente y, a continuación, practique primero en pendientes suaves. No intente subidas más difíciles hasta haber desarrollado toda su habilidad. En cualquier caso, evite las pendientes con superficies sueltas o resbaladizas, o con obstáculos que puedan hacerle perder el control.

**⚠️WARNING**

---

**Never operate the ATV on hills too steep for the ATV or for your abilities. The vehicle can overturn more easily on extremely steep hills than on level surfaces or small hills. Practice on smaller hills before attempting large hills.**

---

It is important when climbing a hill to make sure that your weight is transferred forward on the ATV. This can be accomplished by leaning forward and, on steeper inclines, standing on the footboards and leaning forward over the handlebars.

## **⚠️ AVERTISSEMENT**

---

**Ne pas conduire le VTT sur des pentes trop raides pour le VTT ou trop difficiles pour ses capacités. Le véhicule bascule plus facilement sur des côtes dont la pente est excessivement raide que sur des surfaces de niveau ou des côtes à pente douce. Pratiquer sur des côtes à pente plus douce avant d'aborder des côtes à pente plus raide.**

---

Il est important de déplacer son poids vers l'avant du VTT lors de la montée de côtes. Pour ce faire, il faut s'incliner vers l'avant et dans les côtes plus raides, il convient de se soulever de la selle et de s'incliner au-dessus du guidon, en veillant à bien garder les pieds sur les repose-pied.

## **⚠️ ADVERTENCIA**

---

**No conduzca el ATV en pendientes demasiado pronunciadas para la máquina o para su pericia. El vehículo puede volcar con mayor facilidad en pendientes muy pronunciadas que en superficies llanas o con pendientes suaves. Practique en este tipo de pendientes antes de probar con pendientes pronunciadas.**

---

Al subir una pendiente es importante transferir el peso a la parte delantera del ATV. Esto puede conseguirse inclinándose hacia delante y, en las pendientes muy pronunciadas, poniéndose de pie sobre las estriberas e inclinándose por encima del manillar.



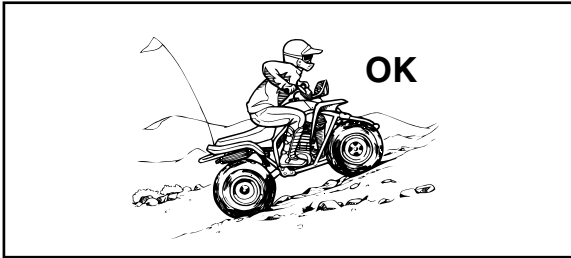

---

**⚠WARNING**

- Always follow proper procedures for climbing hills as described in this Owner's Manual.
  - Always check the terrain carefully before you start up any hill.
  - Never climb hills with excessively slippery or loose surfaces.
  - Shift your weight forward.
  - Never open the throttle suddenly or make sudden gear changes. The ATV could flip over backwards.
  - Never go over the top of any hill at high speed. An obstacle, a sharp drop, or another vehicle or person could be on the other side of the hill.
-

## **⚠️ AVERTISSEMENT**

---

- **Toujours recourir aux techniques décrites dans ce manuel lors de la montée de collines.**
  - **Toujours contrôler avec soin le terrain avant d'attaquer une côte.**
  - **Ne jamais monter sur des collines dont le sol est trop glissant ou meuble.**
  - **Se pencher de sorte à déplacer son poids vers l'avant du véhicule.**
  - **Ne jamais donner trop brusquement des gaz et ne jamais changer abruptement de vitesse. Le VTT risque de basculer vers l'arrière.**
  - **Ne jamais passer le sommet d'une colline à vitesse élevée. Un obstacle, une dénivellation importante ou encore un autre véhicule ou une personne peuvent se trouver de l'autre côté de la colline.**
- 

## **⚠️ ADVERTENCIA**

---

- **Para subir pendientes, siga siempre los procedimientos correctos descritos en este Manual del Propietario.**
  - **Antes de comenzar a subir cualquier pendiente, compruebe siempre el terreno con atención.**
  - **No suba nunca pendientes con terreno suelto o resbaladizo.**
  - **Desplace su peso hacia delante.**
  - **No acelere bruscamente ni efectúe cambios de marcha repentinos. El ATV podría dar una vuelta de campana hacia atrás.**
  - **No corone nunca la cima de una pendiente a toda velocidad. Al otro lado podría haber un obstáculo, un descenso brusco, otro vehículo o una persona.**
-

If you are climbing a hill and you find that you have not properly judged your ability to make it to the top, you should turn the ATV around while you still have forward motion (provided you have the room to do so) and go down the hill.

**⚠WARNING**

**Never attempt to turn the ATV around on any hill until you have mastered the turning technique as described in the Owner's Manual on level ground. Be very careful when turning on any hill.**

**Avoid crossing the side of a steep hill if possible.**

**When crossing the side of a hill:**

- **Always follow proper procedures as described in the Owner's Manual.**
- **Avoid hills with excessively slippery or loose surfaces.**
- **Shift your weight to the uphill side of the ATV.**

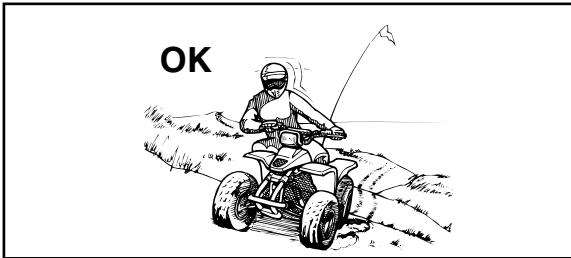

Si une côte s'avère plus difficile que prévu, faire demi-tour tant que le VTT avance avec suffisamment de puissance (à condition de disposer de la place nécessaire) et redescendre la côte.

### **⚠ AVERTISSEMENT**

Ne jamais faire demi-tour sur un terrain en pente avant d'avoir maîtrisé la technique, telle qu'elle est décrite dans ce manuel, sur un terrain de niveau. Être toujours très prudent en effectuant des virages, quel que soit le type de pente.

Éviter, dans la mesure du possible, d'effectuer la traversée latérale d'une pente trop raide.

Lors de la traversée latérale de pentes:

- Toujours suivre le procédé correct, tel qu'il est décrit dans ce manuel.
- Éviter les collines au sol trop glissant ou meuble.
- Déplacer son poids du côté de la montée.

Si está subiendo una pendiente y descubre que no ha calculado correctamente su destreza para llegar a la cima, gire en redondo con el ATV mientras tenga tracción hacia delante (y espacio suficiente para hacerlo) y empiece a descender.

### **⚠ ADVERTENCIA**

No intente girar en redondo con el ATV en una pendiente hasta que domine la técnica del giro en terreno llano descrita en este Manual del Propietario. Tenga mucho cuidado cuando realice un giro en una pendiente. Evite cruzar pendientes pronunciadas en la medida de lo posible.

Cuando cruce lateralmente una pendiente:

- Siga siempre los procedimientos adecuados descritos en este Manual del Propietario.
- Evite las pendientes de superficie excesivamente suelta o resbaladiza.
- Desplace su peso hacia el lado del ATV correspondiente a la parte ascendente.

If your ATV has stalled or stopped and you believe you can continue up the hill, restart carefully to make sure you do not lift the front wheels which could cause you to lose control. If you are unable to continue up the hill, dismount the ATV on the uphill side. Physically turn the ATV around and then descend the hill.

If you start to roll backwards, DO NOT use the rear brake to stop or try to put the ATV in gear. The ATV could easily tip over backwards. Instead, dismount the ATV immediately on the uphill side.

Si le VTT a calé ou si il s'est arrêté et que l'on juge pouvoir atteindre le sommet de la côte, redémarrer prudemment afin que les roues avant ne se soulèvent pas, car cela entraînerait une perte de contrôle du véhicule. S'il est impossible de continuer l'ascension, descendre du VTT. Tourner le VTT en le poussant, puis redescendre la colline.

Si le VTT se met à reculer, NE PAS actionner le frein arrière pour tenter de freiner le mouvement et ne pas essayer d'engager une vitesse. Le VTT risquerait de basculer en arrière. Il convient de descendre immédiatement du VTT.

Si se ha calado o parado el ATV y cree que puede continuar subiendo la pendiente, arranque de nuevo con sumo cuidado para que las ruedas delanteras no se levanten del suelo y le hagan perder el control. Si es incapaz de continuar, desmonte del ATV por el lado de subida de la pendiente. Haga girar el vehículo empleando la fuerza física y, a continuación, baje la pendiente.

Si la máquina comienza a rodar hacia atrás, NO utilice el freno trasero para parar ni trate de engranar una marcha. El ATV podría dar fácilmente una vuelta de campana hacia atrás. En lugar de ello, baje de la máquina inmediatamente por el lado ascendente de la pendiente.

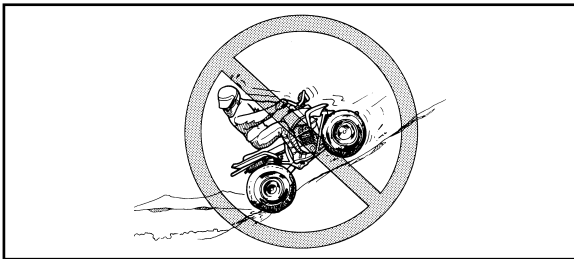

---

**▲WARNING**

Use proper gear and maintain steady speed when climbing a hill.

If you lose all forward speed:

- Keep weight uphill.
- Apply the brakes.
- Lock parking brake, after you are stopped.

If you begin rolling backwards:

- Keep weight uphill.
- Never apply the rear brake while rolling backwards. Apply the front brake.

When fully stopped, apply rear brake as well, and then lock parking brake.

Dismount on uphill side or to a side if pointed straight uphill. Turn the ATV around and remount, following the procedure described in the Owner's Manual.

---

## **⚠ AVERTISSEMENT**

---

Engager le rapport adéquat et maintenir une vitesse stable durant la montée.

Si le véhicule perd toute sa puissance:

- Garder son poids du côté amont.
- Actionner les freins.
- Serrer le frein de stationnement après s'être arrêté.

Si le véhicule se met à reculer:

- Garder son poids du côté amont.
- Ne jamais actionner le frein arrière pour tenter d'arrêter le véhicule. Actionner le frein avant.

Une fois le véhicule immobilisé, actionner également le frein arrière, puis serrer le frein de stationnement.

Descendre du côté amont à chaque fois que c'est possible. Tourner le VTT et l'enfourcher, en suivant le procédé décrit dans ce manuel.

---

## **⚠ ADVERTENCIA**

---

Quando suba una pendiente, utilice la marcha adecuada y mantenga una velocidad uniforme.

Si pierde totalmente la velocidad hacia adelante:

- Mantenga el peso hacia el lado ascendente de la pendiente.
- Aplique los frenos.
- Bloquee el freno de estacionamiento después de haber parado.

Si el vehículo comienza a rodar hacia atrás:

- Mantenga el peso hacia el lado ascendente de la pendiente.
- No aplique nunca los frenos traseros mientras la máquina rueda hacia atrás. Aplique el freno delantero.

Quando esté totalmente parado, aplique también el freno trasero y, a continuación, bloquee el freno de estacionamiento.

Baje de la máquina por el lado ascendente de la pendiente o por un lateral si el vehículo está orientado directamente hacia la cima. Gire en redondo y monte de nuevo, siguiendo el procedimiento descrito en este Manual del Propietario.

---



## **RIDING DOWNHILL**

When riding your ATV downhill, shift your weight as far to the rear and uphill side of the ATV as possible. Move back on the seat and sit with your arms straight. Choose a low gear which will allow the engine compression to do most of the braking for you. Improper braking may cause a loss of traction.

Use caution while descending a hill with loose or slippery surfaces. Braking ability and traction may be adversely affected by these surfaces. Improper braking may also cause a loss of traction.

Whenever possible, ride your ATV straight downhill. Avoid sharp angles which could allow the ATV to tip or roll over. Carefully choose your path and ride no faster than you will be able to react to obstacles which may appear.

## **DESCENTE DES PENTES**

Pour descendre des pentes, il convient de déplacer son corps le plus possible vers l'arrière de le VTT et du côté montant de la pente. S'asseoir à l'arrière de la selle et conduire les bras tendus. Sélectionner un petit rapport afin de profiter au maximum du frein moteur. Un mauvais freinage peut provoquer une perte de traction.

Être particulièrement vigilant en descendant une pente dont le sol est meuble ou glissant. En effet, les performances de freinage et la traction risquent d'être réduites. Une mauvaise technique de freinage peut également provoquer une perte de la traction.

Dans la mesure du possible, descendre tout droit dans une pente. Éviter les braquages brusques qui pourraient faire basculer le VTT ou même lui faire effectuer des tonneaux. Choisir son chemin avec soin et ne pas conduire trop vite afin d'être toujours en mesure de maîtriser son véhicule si un obstacle devait surgir.

## **BAJADA DE PENDIENTES**

Cuando baje una pendiente con el ATV, desplace su peso hacia atrás todo lo posible, en el sentido ascendente de la pendiente. Desplácese hacia atrás en el sillín y permanezca sentado con los brazos rectos. Elija una velocidad corta que permita que la compresión del motor actúe como freno principal. Un frenado incorrecto puede dar lugar a la pérdida de tracción.

Tome precauciones durante el descenso de una pendiente con superficie suelta o resbaladiza. La capacidad de tracción y de frenado pueden reducirse en este tipo de superficies. También un frenado incorrecta puede dar lugar a una pérdida de tracción.

Cuando baje una pendiente, a ser posible conduzca en línea recta. Evite seguir trayectorias demasiado oblicuas que puedan provocar el vuelco o una vuelta de campana del ATV. Elija cuidadosamente el camino y conduzca a la velocidad que permita su capacidad de reacción ante los obstáculos que puedan surgir.

**OK**



**⚠WARNING**

---

Always follow proper procedures for going down hills as described in this Owner's Manual.

**Note:** a special technique is required when braking as you go down a hill.

- Always check the terrain carefully before you start down any hill.
  - Shift your weight backward.
  - Never go down a hill at high speed.
  - Avoid going down a hill at an angle that would cause the vehicle to lean sharply to one side. Go straight down the hill where possible.
-

## **⚠️ AVERTISSEMENT**

---

Toujours recourir aux techniques décrites dans ce manuel lors de la descente de collines.

**N.B.:** suivre le procédé particulier au freinage en descente.

- Toujours contrôler avec soin le terrain avant de descendre une côte.
  - Se pencher en arrière pour déplacer son poids vers l'arrière du véhicule.
  - Ne jamais dévaler une colline à toute vitesse.
  - Éviter de descendre une colline à un angle qui ferait trop pencher le véhicule d'un côté. Dans la mesure du possible, descendre tout droit dans une pente.
- 

## **⚠️ ADVERTENCIA**

---

Siga siempre los procedimientos correctos de bajada de pendientes descritos en este Manual del Propietario.

**Nota:** frenar bajando una pendiente requiere una técnica especial.

- Estudie siempre el terreno cuidadosamente antes de iniciar el descenso de una pendiente.
  - Desplace su peso hacia atrás.
  - No baje nunca una pendiente a mucha velocidad.
  - Evite bajar pendientes en un ángulo que obligue a inclinar mucho el vehículo hacia un lado. Baje la pendiente en línea recta siempre que sea posible.
-

## **CROSSING A SLOPE**

Traversing a sloping surface on your ATV requires you to properly position your weight to maintain proper balance. Be sure that you have learned the basic riding skills on flat ground before attempting to cross a sloping surface. Avoid slopes with slippery surfaces or rough terrain that may upset your balance.

As you travel across a slope, lean your body in the uphill direction. It may be necessary to correct the steering when riding on loose surfaces by pointing the front wheels slightly uphill. When riding on slopes be sure not to make sharp turns either up or down hill.

## **TRAVERSÉE LATÉRALE D'UNE PENTE**

Afin de garantir l'équilibre du VTT, il est nécessaire que le pilote adapte sa position lors de la traversée latérale d'une surface inclinée. S'assurer d'avoir maîtrisé les techniques de base sur terrain de niveau avant de se lancer sur une pente. Au début, éviter les surfaces glissantes ou les terrains accidentés qui pourraient déséquilibrer le véhicule.

Toujours veiller à se pencher du côté de la montée lors de la traversée latérale une pente. Lors de la conduite sur sol meuble, il est parfois nécessaire de corriger la direction de conduite en tournant le guidon légèrement dans le sens de la montée. Éviter tout braquage brusque dans les descentes, que ce soit d'un côté ou de l'autre.

## **CRUCE DE PENDIENTES**

Para cruzar transversalmente una superficie en pendiente con su ATV es necesario que coloque su peso de manera que pueda mantener el equilibrio adecuado. Antes de intentar cruzar una pendiente asegúrese de que ha aprendido las habilidades básicas sobre terreno llano. Evite las pendientes con superficies resbaladizas y los terrenos accidentados que puedan hacerle perder el equilibrio.

Mientras cruza la pendiente, mantenga el cuerpo inclinado en el sentido ascendente de la misma. Puede que sea necesario corregir la dirección al pasar por superficies sueltas, orientando las ruedas delanteras ligeramente hacia arriba. Cuando conduzca en pendientes no efectúe giros cerrados en sentido ascendente ni descendente.

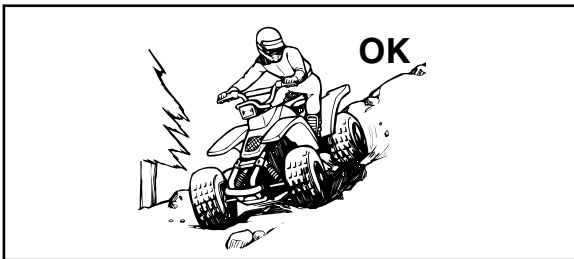

If your ATV does begin to tip over, gradually steer in the downhill direction if there are no obstacles in your path. As you regain proper balance, gradually steer again in the direction you wish to travel.

**⚠WARNING**

---

Never attempt to turn the ATV around on any hill until you have mastered the turning technique as described in the Owner's Manual on level ground. Be very careful when turning on any hill. Avoid crossing the side of a steep hill if possible.

When crossing the side of a hill:

- Always follow proper procedures as described in the Owner's Manual.
  - Avoid hills with excessively slippery or loose surfaces.
  - Shift your weight to the uphill side of the ATV.
-

Si le VTT commence à basculer, manœuvrer progressivement vers le bas de la côte si la route est libre. Une fois l'équilibre retrouvé, manœuvrer à nouveau petit à petit le véhicule dans la direction souhaitée.

### **⚠ AVERTISSEMENT**

---

Ne jamais faire demi-tour sur un terrain en pente avant d'avoir maîtrisé la technique, telle qu'elle est décrite dans ce manuel, sur un terrain de niveau. Être toujours très prudent en effectuant des virages, quel que soit le type de pente. Éviter, dans la mesure du possible, d'effectuer la traversée latérale d'une pente trop raide.

Lors de la traversée latérale de pentes:

- Toujours suivre le procédé correct, tel qu'il est décrit dans ce manuel.
  - Éviter les collines au sol trop glissant ou meuble.
  - Déplacer son poids du côté de la montée.
- 

Si el ATV comienza a volcar, gire gradualmente la dirección en sentido descendente si no hay ningún obstáculo en su camino. Al recuperar el equilibrio, gire de nuevo la dirección en el sentido en que desea circular.

### **⚠ ADVERTENCIA**

---

No intente girar en redondo con el ATV en una pendiente hasta que domine la técnica del giro en terreno llano descrita en este Manual del Propietario. Tenga mucho cuidado cuando realice un giro en una pendiente. Evite cruzar pendientes pronunciadas en la medida de lo posible.

Cuando cruce lateralmente una pendiente:

- Siga siempre los procedimientos adecuados descritos en este Manual del Propietario.
  - Evite las pendientes de superficie excesivamente suelta o resbaladiza.
  - Desplace su peso hacia el lado del ATV correspondiente a la parte ascendente.
-



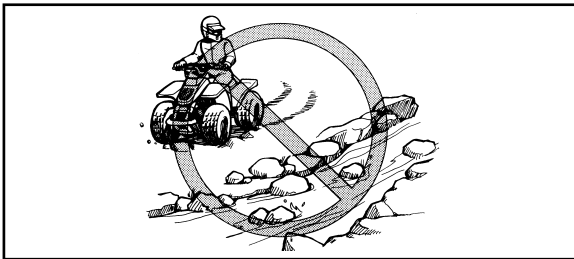

## **CROSSING THROUGH SHALLOW WATER**

The ATV can be used to cross slow moving, shallow water of up to a maximum of 35 cm in depth. Before entering the water, choose your path carefully. Enter where there is no sharp drop off, and avoid rocks or other obstacles which may be slippery or upset the ATV. Drive slowly and carefully.

### **⚠WARNING**

---

**Never operate this ATV in fast flowing water or in water deeper than that specified in your Owner's Manual. Remember that wet brakes may have reduced stopping ability. Test your brakes after leaving water. If necessary, apply them several times to let friction dry out the linings. If the ATV is operated through deep or fast flowing water, the tires may float, causing loss of traction and loss of control, which could lead to an accident.**

---

## TRAVERSÉE DES EAUX PEU PROFONDES

Le VTT peut traverser des courants d'eau à faible débit et dont la profondeur ne dépasse pas 35 cm. Vérifier attentivement le terrain avant de pénétrer dans l'eau. S'assurer qu'il n'y a pas de renforcements et éviter les rochers et autres obstacles qui pourraient être glissants ou qui risquent de faire capoter le VTT. Rouler lentement et avec prudence.

### **⚠ AVERTISSEMENT**

Ne jamais conduire un VTT dans un courant d'eau trop rapide ou dans de l'eau dont la profondeur dépasse celle recommandée dans ce manuel. Ne pas oublier que des freins mouillés peuvent réduire grandement les capacités de freinage. Essayer les freins après avoir roulé dans de l'eau. Si nécessaire, les actionner plusieurs fois pour que le frottement sèche les garnitures. Si le VTT est conduit dans une eau profonde ou à courant rapide, les pneus pourraient flotter, entraînant une perte de traction et de contrôle, ce qui peut provoquer un accident.

## CRUCE DE AGUAS POCO PROFUNDAS

Con el ATV se pueden cruzar, a baja velocidad, aguas poco profundas de hasta 35 cm de profundidad. Antes de entrar en el agua, escoja el camino cuidadosamente. Entre en un punto donde no existan caídas bruscas y evite las piedras u otros obstáculos que puedan hacer patinar o perder la estabilidad del ATV. Conduzca despacio y con precaución.

### **⚠ ADVERTENCIA**

No conduzca este ATV en aguas rápidas o más profundas de lo especificado en este Manual del Propietario. Recuerde que si se mojan los frenos puede disminuir su capacidad para detener la máquina. Compruebe los frenos cuando salga del agua. Si es necesario, aplíquelos varias veces para que el rozamiento seque los forros. Si se conduce el ATV en aguas rápidas o profundas, los neumáticos pueden flotar dando lugar a una pérdida de tracción y de control que podría provocar un accidente.

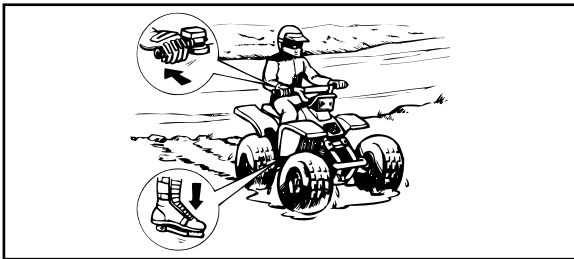

Test your brakes after leaving the water. Do not continue to ride your ATV without verifying that you have regained proper braking ability.

**CAUTION:**

After riding your ATV in water, be sure to drain the trapped water by removing the check hose at the bottom of the air filter case. Wash the ATV in fresh water if it has been operated in salt water or muddy conditions.

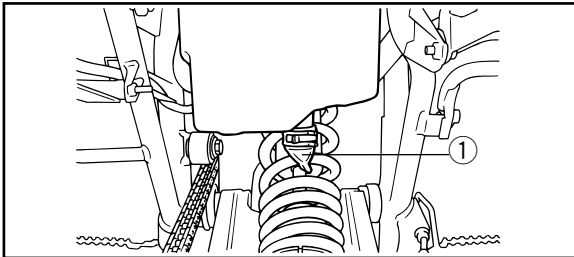

- 1. Check hose
- 1. Tuyau de contrôle
- 1. Manguito de retención

Essayer les freins après avoir roulé dans de l'eau. Ne pas conduire le VTT sans s'assurer que les freins fonctionnent correctement.

**ATTENTION:** \_\_\_\_\_

**Après avoir conduit le VTT dans de l'eau, veiller à purger l'eau accumulée en retirant le flexible de contrôle situé au bas du boîtier de filtre à air. Nettoyer le VTT à l'eau douce après avoir roulé dans une eau salée ou boueuse.**

---

Compruebe los frenos después de salir del agua. No siga conduciendo el ATV sin comprobar que ha recuperado su capacidad de frenado.

**ATENCION:** \_\_\_\_\_

**Después de conducir el ATV por el agua no olvide eliminar el agua atrapada, desmontando el manguito de retención situado en el fondo de la caja del filtro de aire. Lave el ATV con agua dulce si ha estado circulando por agua salada o por barro.**

---

## **RIDING OVER ROUGH TERRAIN**

Riding over rough terrain should be done with caution. Look out for obstacles which could cause damage to the ATV or could lead to an upset or accident. Be sure to keep your feet firmly mounted on the footboards at all times. Avoid jumping the ATV as loss of control and damage to the ATV may result.

### **⚠WARNING**

---

**Before operating in a new area, check for obstacles. Never attempt to ride over large obstacles, such as large rocks or fallen trees. When you go over obstacles, always follow proper procedures as described in the Owner's Manual.**

---

## **CONDUITE SUR TERRAIN ACCIDENTÉ**

Une vigilance extrême s'impose lors de la conduite en terrain accidenté. Repérer les obstacles susceptibles d'endommager le VTT ou de provoquer un accident ou le renversement du véhicule. Toujours veiller à garder en permanence les pieds sur les repose-pied. Éviter d'effectuer des sauts, car cela risquerait d'entraîner la perte de contrôle du VTT, voire son endommagement.

### **⚠ AVERTISSEMENT**

---

Repérer les obstacles éventuels avant de conduire sur un terrain inconnu. Ne jamais essayer de rouler sur des obstacles de grande taille, tels que de gros rochers ou des arbres tombés. En roulant sur des obstacles, toujours suivre minutieusement les procédés décrits dans le manuel.

---

## **CONDUCCIÓN EN TERRENO ACCIDENTADO**

La conducción por terrenos accidentados debe realizarse con precaución. Esté alerta a cualquier obstáculo que pueda causar daños al ATV, desestabilizarlo o provocar un accidente. Mantenga los pies firmemente apoyados sobre las estriberas en todo momento. Evite los saltos con el vehículo, ya que podrían provocar una pérdida de control y daños a la máquina.

### **⚠ ADVERTENCIA**

---

Antes de conducir por una zona desconocida, compruebe si hay obstáculos. No trate nunca de pasar sobre obstáculos grandes, tales como piedras grandes o árboles caídos. Cuando pase por encima de un obstáculo siga siempre los procedimientos adecuados que se describen en este Manual del Propietario.

---

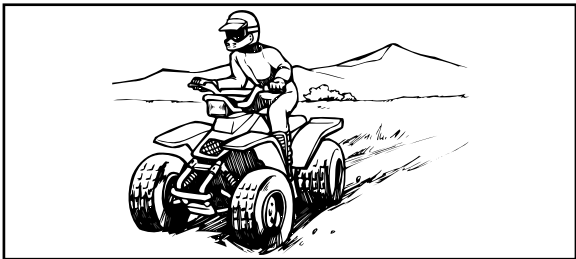

## **SLIDING AND SKIDDING**

Care should be used when riding on loose or slippery surfaces since the ATV may slide. If unexpected and uncorrected, sliding could lead to an accident.

To reduce the tendency for the front wheels to slide in loose or slippery conditions, positioning your weight over the front wheels will sometimes help.

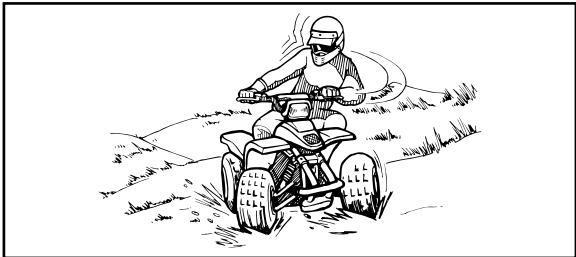

If the rear wheels of your ATV start to slide sideways, control can usually be regained (if there is room to do so) by steering in the direction of the slide. Applying the brakes or accelerating is not recommended until you have corrected the slide.

## **DÉRAPAGE ET PATINAGE**

Conduire prudemment sur les sols glissants ou meubles, car le VTT risque de déra­per. Un dérapage soudain peut provoquer un accident si le véhicule n'est pas redressé.

La position du pilote peut influencer favorablement la tenue de route du véhicule lors de la conduite sur sol glissant ou meuble. Une bonne technique pour réduire le risque de patinage des roues avant consiste à faire passer le poids de son corps à l'avant du véhicule.

Si les roues arrière du VTT commencent à déra­per, il est possible de regagner le contrôle du véhicule (si l'espace disponible est suffisant) en manœuvrant dans la direction du dérapage. Il est déconseillé de freiner ou d'accélérer avant d'avoir repris le contrôle du véhicule.

## **PATINAZOS Y DERRAPES**

Cuando conduzca sobre superficies sueltas o resbaladizas, hágalo con cuidado ya que el ATV podría derrapar. Un patinazo inesperado y no corregido, puede dar lugar a un accidente.

Para reducir la tendencia de las ruedas delanteras a patinar sobre terreno suelto o resbaladizo, a veces es útil cargar el peso del cuerpo sobre las mismas.

Si las ruedas traseras del ATV comienzan a patinar en sentido lateral, generalmente se puede recuperar el control girando la dirección (si hay suficiente espacio para ello) en el sentido del derrape. No se recomienda acelerar ni frenar hasta haber corregido el derrape.



With practice, over a period of time, skill at controlled sliding can be developed. The terrain should be chosen carefully before attempting such maneuvers, since both stability and control are reduced. Bear in mind that sliding maneuvers should always be avoided on extremely slippery surfaces such as ice, since all control may be lost.

**⚠WARNING** \_\_\_\_\_

**Learn to safely control skidding or sliding by practicing at low speeds and on level, smooth terrain.**

**On extremely slippery surfaces, such as ice, go slowly and be very cautious in order to reduce the chance of skidding or sliding out of control.**

---

Le contrôle des dérapages est une technique qui s'acquiert en s'entraînant. Choisir avec discernement le terrain sur lequel on s'entraîne, car la stabilité et le contrôle du véhicule seront réduits. Il convient absolument d'éviter d'effectuer des manœuvres de dérapage sur des surfaces extrêmement glissantes, telles que la glace ou le verglas, afin de réduire le risque de perte de contrôle du véhicule.

#### **⚠ AVERTISSEMENT**

---

**Apprendre à contrôler le patinage ou le glissement en s'exerçant à des vitesses lentes et sur une surface uniforme et de niveau.**

**Sur des surfaces extrêmement glissantes, telles que de la glace, rouler lentement et être très prudent afin de limiter le risque de perte de contrôle du véhicule.**

---

Con práctica, al cabo de algún tiempo se puede dominar el derrape controlado. Antes de intentar tales maniobras hay que elegir el terreno cuidadosamente, ya que al realizarlas se reducen tanto la estabilidad como el control. Tenga en cuenta que han de evitarse las maniobras de derrape en superficies extremadamente resbaladizas, como por ejemplo sobre hielo, ya que podría perderse totalmente el control.

#### **⚠ ADVERTENCIA**

---

**Aprenda a controlar con seguridad los derrapes practicando a baja velocidad en terreno liso y horizontal.**

**En superficies extremadamente resbaladizas, tales como hielo, circule despacio y sea extremadamente precavido para evitar el riesgo de perder el control a causa de un patinazo o un derrape.**

---

## **WHAT TO DO IF ...**

This section is designed to be a reference guide only. Be sure to read each section on riding techniques completely.

## **WHAT TO DO ...**

- If your ATV doesn't turn when you want it to:  
Bring the ATV to a stop and practice the turning maneuvers again. Be sure you are putting your weight on the footboard to the outside of the turn. Position your weight over the front wheels for better control. (See pages 7-43 ~ 7-47.)
- If your ATV begins to tip while turning:  
Lean more into the turn to regain balance. If necessary, gradually let off the throttle and/or steer to the outside of the turn. (See pages 7-43 ~ 7-47.)

## **QUE FAIRE SI ...**

Cette section est destinée à servir de référence seulement. Il convient de lire en entier les paragraphes concernant les techniques de conduite.

## **QUE FAIRE ...**

- Si le VTT ne tourne pas alors qu'on tente d'effectuer un virage:  
Arrêter le VTT et effectuer à nouveau les manœuvres de changement de direction. Veiller à faire passer tout son poids sur le repose-pied du côté extérieur du virage. Pour garantir un meilleur contrôle, faire passer son poids sur les roues avant. (Voir pages 7-44 à 7-48.)
- Si le VTT se met à basculer dans un virage:  
Se pencher plus du côté intérieur du virage pour reprendre son équilibre. Si nécessaire, lâcher progressivement les gaz et/ou manœuvrer vers l'extérieur du virage. (Voir pages 7-44 à 7-48.)

## **QUÉ HACER SI...**

Esta sección está concebida únicamente con fines orientativos. Lea íntegramente todas las secciones relativas a las técnicas de conducción.

## **QUÉ HACER...**

- Si el ATV no gira cuando Vd. quiere:  
Pare la máquina y practique de nuevo las maniobras de giro. Asegúrese de cargar su peso sobre la estribera correspondiente a la parte exterior de la curva. Para un mejor control, desplace su peso sobre las ruedas delanteras. (Ver páginas 7-44 ~ 7-48.)
- Si su ATV comienza a volcar en mitad de un giro:  
Inclínese más hacia el interior de la curva para recuperar el equilibrio. Si fuese necesario, reduzca la velocidad y/o gire la dirección hacia el exterior de la curva. (Ver páginas 7-44 ~ 7-48.)

- If your ATV starts to slide sideways:  
Steer in the direction of the slide if you have the room.  
Applying the brakes or accelerating is not recommended until you have corrected the slide. (See pages 7-73 ~ 7-75.)
  
- If your ATV can't make it up a hill you are trying to climb:  
Turn the ATV around if you still have forward speed. If not, stop, dismount on the uphill side of the ATV and physically turn the ATV around. If the ATV starts to slip backwards DO NOT USE THE REAR BRAKE - the ATV may tip over on top of you. Dismount the ATV on the uphill side. (See pages 7-47 ~ 7-57.)

- Si le VTT commence à chasser:  
Si l'espace de manœuvre est suffisant, tourner le guidon dans la direction dans laquelle le véhicule chasse.  
Il est déconseillé de freiner ou d'accélérer avant d'avoir repris le contrôle du véhicule.  
(Voir pages 7-74 à 7-76.)
- Si le VTT ne peut franchir la côte:  
Tourner le VTT si le véhicule avance avec suffisamment de puissance. Le cas échéant, s'arrêter et descendre du VTT du côté de la montée et le tourner en le poussant. Si le VTT se met à reculer, **NE PAS UTILISER LE FREIN ARRIÈRE**. Le VTT pourrait se renverser et le pilote risque d'être coincé sous le véhicule. Descendre du VTT du côté amont.  
(Voir pages 7-48 à 7-58.)
- Si su ATV comienza a derrapar lateralmente:  
Gire en la dirección del derrape si hay espacio suficiente.  
No se recomienda acelerar ni frenar hasta haber corregido el derrape. (Ver páginas 7-74 ~ 7-76.)
- Si su ATV no puede con la pendiente que está intentando subir:  
Gire en redondo con la máquina si todavía puede avanzar. Si esto ya no es posible, pare, baje de la máquina por el lado ascendente de la pendiente y gire la máquina utilizando la fuerza física. Si el ATV comienza a deslizarse hacia atrás, **NO UTILICE LOS FRENOS TRASEROS** - la máquina podría volcar y caerle encima. Baje del ATV por el lado ascendente de la pendiente. (Ver páginas 7-48 ~ 7-58.)

- If your ATV is traversing a sloping surface:  
Be sure to ride with your weight positioned towards the uphill side of the ATV to maintain proper balance. If the ATV starts to tip, steer down the hill (if there are no obstacles in your way) to regain balance. If you discover that the ATV is going to tip over, dismount on the uphill side. (See pages 7-63 ~ 7-65.)
  
- If your ATV encounters shallow water:  
Ride slowly and carefully through slow moving water, watching for obstacles. Be sure to let water drain from the ATV and **CHECK YOUR BRAKES FOR PROPER OPERATION** when you come out of the water. Do not continue to ride your ATV until you have regained adequate braking ability. (See pages 7-67 ~ 7-69.)

- S'il faut traverser latéralement une pente:  
Conduire en maintenant son corps du côté de la montée, afin de garantir l'équilibre du VTT. Si le VTT se met à basculer, descendre la pente (s'il n'y a aucun obstacle) afin de rééquilibrer le véhicule. Descendre immédiatement du VTT, côté montée, si le véhicule ne peut pas être redressé. (Voir pages 7-64 à 7-66.)
- S'il faut rouler dans des eaux peu profondes:  
Conduire doucement et avec prudence dans des eaux à faible courant, en repérant les obstacles afin de les éviter. S'assurer de bien évacuer toute l'eau du VTT après être sorti de l'eau et **S'ASSURER DU BON FONCTIONNEMENT DES FREINS**. Ne pas conduire le VTT avant d'être sûr que les freins fonctionnent à nouveau. (Voir pages 7-68 à 7-70.)
- Si está cruzando transversalmente una pendiente con el ATV:  
Conduzca con su peso desplazado hacia el costado de la máquina más próximo al lado ascendente de la pendiente, para mantener el equilibrio. Si la máquina comienza a volcar, gire la dirección en el sentido de descenso (siempre que no haya obstáculos en su camino) para recuperar el equilibrio. Si ve que la máquina está a punto de volcar, baje de ella por el lado ascendente de la pendiente. (Ver páginas 7-64 ~ 7-66.)
- Si su ATV se encuentra con aguas poco profundas:  
Si la corriente es lenta, vadéela despacio y con precaución, vigilando los obstáculos. Cuando salga del agua, no olvide drenar la que haya entrado en la máquina y **COMPRUEBE EL CORRECTO FUNCIONAMIENTO DE LOS FRENOS**. No siga conduciendo el ATV hasta que haya recuperado una capacidad de frenado suficiente. (Ver páginas 7-68 ~ 7-70.)



## PERIODIC MAINTENANCE AND ADJUSTMENT

Periodic inspection, adjustment and lubrication will keep your machine in the safest and most efficient condition possible. Safety is an obligation of the machine owner. The most important points of machine inspection, adjustment and lubrication are explained on the following pages.

### **⚠WARNING**

---

**Never service an engine while it is running. Moving parts can catch clothing or parts of the body, causing injury. Electrical components can cause shocks or can start fires. Turn off the engine when performing maintenance unless otherwise specified. Have a Yamaha dealer perform service if you are not familiar with machine service.**

---

## ENTRETIENS ET RÉGLAGES PÉRIODIQUES

Les contrôles, réglages et graissages périodiques sont indispensables au bon état de marche du véhicule et à sa conduite en toute sécurité. Le propriétaire a le devoir de veiller à la sûreté de son véhicule. Les pages suivantes reprennent les points les plus importants des contrôles, réglages et graissages du véhicule.

### **⚠ AVERTISSEMENT**

Toujours couper le moteur avant d'effectuer l'entretien du véhicule. Les pièces mobiles pourraient happer un vêtement ou des parties du corps et causer des blessures. Les éléments électriques peuvent provoquer des décharges ou déclencher des incendies. Couper le moteur avant d'effectuer tout entretien, sauf quand autrement spécifié. Le propriétaire qui n'est pas au courant des techniques d'entretien est invité à s'adresser à un concessionnaire Yamaha.

## MANTENIMIENTO Y AJUSTE PERIODICOS

Las inspecciones, ajustes y lubricación periódicos mantienen la máquina en las mejores condiciones posibles de seguridad y eficacia. La seguridad es una obligación del propietario de la máquina. En las páginas siguientes se explican los puntos más importantes relacionados con las inspecciones, ajustes y lubricación.

### **⚠ ADVERTENCIA**

No efectuar ninguna operación de mantenimiento del motor con éste en marcha. Los elementos móviles podrían engancharse en la ropa o en el cuerpo y causar lesiones. Los componentes eléctricos pueden ocasionar sacudidas o incendios. Antes de efectuar cualquier operación de mantenimiento, parar el motor, a menos que se indique lo contrario. Si no se está familiarizado con el mantenimiento del vehículo encomendárselo a un concesionario Yamaha.

### Owner's manual and tool kit

You are recommended to put this owner's manual and low-pressure tire gauge in the vinyl bag and always carry them along with the owner's tool kit under the seat. The service information included in this manual is intended to provide you, the owner, with the necessary information for completing your own preventive maintenance and minor repairs. The tools provided in the Owner's tool kit are sufficient for this purpose, except that a torque wrench is also necessary to properly tighten nuts and bolts.

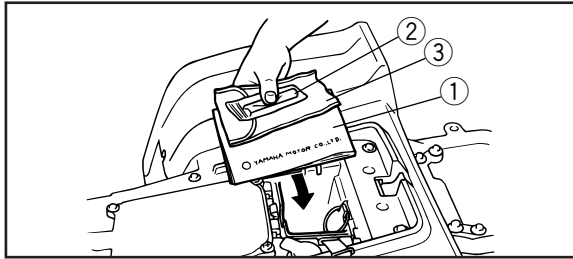

1. Owner's manual
  2. Low-pressure tire gauge
  3. Tool kit
1. Manuel du propriétaire
  2. Manomètre basse pression pour pneus
  3. Trousse à outils
1. Manual del propietario
  2. Manómetro de baja presión
  3. Juego de herramientas

### NOTE:

If you do not have a torque wrench available during a service operation requiring one, take your machine to a Yamaha dealer to check the torque settings and adjust them as necessary.

### **Manuel du propriétaire et trousse à outils**

Il est conseillé de placer le manuel du propriétaire ainsi que le manomètre basse pression pour pneus dans le sac en plastique et de les ranger sous la selle avec la trousse à outils. Les informations concernant l'entretien reprises dans ce manuel fournissent au propriétaire les renseignements nécessaires pour qu'il puisse effectuer lui-même l'entretien préventif de son véhicule ainsi que les petites réparations. Les outils fournis dans la trousse suffisent à cet effet. Le serrage correct des boulons et des écrous requiert toute fois l'acquisition d'une clé dynamométrique.

#### **N.B.:** \_\_\_\_\_

Le propriétaire qui ne dispose pas d'une clé dynamométrique est invité à faire vérifier et corriger les couples de serrage par un concessionnaire Yamaha.

---

### **Manual del Propietario y equipo de herramientas**

Se recomienda poner este Manual del Propietario y el comprobador de presión de los neumáticos en la bolsa de vinilo y guardar ésta en la caja portamaletas, de la forma que se ve en la ilustración.

Los datos de servicio incluidos en este manual tienen por finalidad proporcionar al propietario del vehículo la información necesaria para efectuar por sí mismo las operaciones de mantenimiento preventivo y algunas reparaciones menores. Las herramientas incluidas en el equipo del vehículo son suficientes para este propósito, con la salvedad de que es necesaria una llave dinamométrica para apretar correctamente las tuercas y tornillos.

#### **NOTA:** \_\_\_\_\_

Si no se dispone de llave dinamométrica para efectuar operaciones de mantenimiento que la requieran, llevar la máquina a un concesionario Yamaha para que compruebe los pares de apriete y los ajuste si es necesario.

---

**⚠WARNING**

---

Never modify this ATV through improper installation or use of accessories. Improper installation of accessories or modification of this vehicle may cause changes in handling which in some situations could lead to an accident. All parts and accessories added to this vehicle should be genuine Yamaha or equivalent components designed for use on this ATV and should be installed and used according to instructions. If you have questions, consult an authorized Yamaha ATV dealer.

---

## **⚠️ AVERTISSEMENT**

---

Ne jamais modifier un VTT par l'installation ou l'utilisation incorrecte d'accessoires. L'installation incorrecte d'accessoires ou la modification de ce véhicule peut entraîner des changements dans sa maniabilité, ce qui, dans certaines situations, risque de provoquer un accident. Ne monter que des pièces et accessoires d'origine Yamaha ou de qualité équivalente destinés à ce VTT. Veiller à les utiliser conformément aux instructions. Dans le moindre doute, consulter un concessionnaire Yamaha.

---

## **⚠️ ADVERTENCIA**

---

No modificar nunca el ATV montando o utilizando accesorios incorrectamente. El montaje incorrecto de accesorios o la modificación indebida del vehículo pueden alterar las características de manejo del mismo y en determinadas situaciones, causar un accidente. Las piezas y accesorios que se monten en el vehículo deberán ser originales Yamaha o equivalentes, estar diseñados específicamente para este ATV y montarse y utilizarse siguiendo las instrucciones pertinentes. En caso de duda, consultar a un concesionario autorizado de ATV Yamaha.

---

## PERIODIC MAINTENANCE/LUBRICATION

ITEM	ROUTINE	INITIAL			EVERY	
		1 month	3 months	6 months	6 months	1 year
<b>Transmission</b>	<ul style="list-style-type: none"> <li>• Replace oil.</li> </ul>	<input type="radio"/>		<input type="radio"/>	<input type="radio"/>	<input type="radio"/>
<b>Spark plug</b>	<ul style="list-style-type: none"> <li>• Check condition.</li> <li>• Adjust gap and clean.</li> <li>• Replace if necessary.</li> </ul>	<input type="radio"/>	<input type="radio"/>	<input type="radio"/>	<input type="radio"/>	<input type="radio"/>
<b>Air filter</b>	<ul style="list-style-type: none"> <li>• Clean.</li> <li>• Replace if necessary.</li> </ul>	Every 20 ~ 40 hours. (More often in wet or dusty areas)				
<b>* Carburetor</b>	<ul style="list-style-type: none"> <li>• Check idle speed / starter operation.</li> <li>• Adjust if necessary.</li> </ul>		<input type="radio"/>	<input type="radio"/>	<input type="radio"/>	<input type="radio"/>
<b>* Crankcase breather system</b>	<ul style="list-style-type: none"> <li>• Check breather hose for cracks or damage.</li> <li>• Replace if necessary.</li> </ul>			<input type="radio"/>	<input type="radio"/>	<input type="radio"/>
<b>* Exhaust system</b>	<ul style="list-style-type: none"> <li>• Check for leakage.</li> <li>• Retighten if necessary.</li> <li>• Replace gasket if necessary.</li> </ul>			<input type="radio"/>	<input type="radio"/>	<input type="radio"/>
<b>* Fuel line</b>	<ul style="list-style-type: none"> <li>• Check fuel hose for cracks or damage.</li> <li>• Replace if necessary.</li> </ul>			<input type="radio"/>	<input type="radio"/>	<input type="radio"/>
<b>Throttle operation</b>	<ul style="list-style-type: none"> <li>• Inspect and adjust free play if necessary.</li> </ul>	<input type="radio"/>	<input type="radio"/>	<input type="radio"/>	<input type="radio"/>	<input type="radio"/>
<b>Front brake operation</b>	<ul style="list-style-type: none"> <li>• Inspect and adjust free play if necessary.</li> </ul>	<input type="radio"/>	<input type="radio"/>	<input type="radio"/>	<input type="radio"/>	<input type="radio"/>
<b>* Front brake shoes</b>	<ul style="list-style-type: none"> <li>• Check wear limit.</li> <li>• Replace if necessary.</li> </ul>			<input type="radio"/>	<input type="radio"/>	
<b>* Rear brake pads</b>	<ul style="list-style-type: none"> <li>• Check pad wear.</li> <li>• Replace if necessary.</li> </ul>			<input type="radio"/>	<input type="radio"/>	<input type="radio"/>
<b>* Clutch</b>	<ul style="list-style-type: none"> <li>• Inspect free play and operation.</li> <li>• Replace if necessary.</li> </ul>	<input type="radio"/>		<input type="radio"/>	<input type="radio"/>	<input type="radio"/>

ITEM	ROUTINE	INITIAL			EVERY	
		1 month	3 months	6 months	6 months	1 year
<b>Drive chain</b>	<ul style="list-style-type: none"> <li>Lubricate, check free play and alignment.</li> <li>Replace if necessary.</li> </ul>	○		○	○	○
<b>* Drive chain guard and rollers</b>	<ul style="list-style-type: none"> <li>Check wear and replace if necessary.</li> </ul>			○	○	○
<b>* Steering system</b>	<ul style="list-style-type: none"> <li>Inspect free play, clean and lubricate.**</li> </ul>	○	○	○	○	○
<b>* Front and rear suspension</b>	<ul style="list-style-type: none"> <li>Inspect and lubricate.**</li> </ul>	○	○	○	○	○
<b>Tire, wheels</b>	<ul style="list-style-type: none"> <li>Inspect air pressure, wheel runout, and tire wear.</li> <li>*Inspect bearings.</li> <li>*Replace bearings if necessary.</li> </ul>	○	○	○	○	○
<b>Throttle, control cable</b>	<ul style="list-style-type: none"> <li>Check routing and connection.</li> <li>*Lubricate.</li> </ul>	○	○	○	○	○
<b>Outside nuts and bolts</b>	<ul style="list-style-type: none"> <li>Retighten.</li> </ul>	○	○	○	○	○
<b>Frame</b>	<ul style="list-style-type: none"> <li>Clean and inspect.</li> </ul>		○	○	○	○
<b>Lighting equipment</b>	<ul style="list-style-type: none"> <li>Inspect.</li> </ul>	○	○	○	○	○

\* It is recommended that these items be serviced by a Yamaha dealer.

\*\* Lithium soap base grease



## ENTRETIENS ET GRAISSAGES PÉRIODIQUES

DESCRIPTION	VÉRIFICATION	INITIAL			CHAQUE	
		1 mois	3 mois	6 mois	6 mois	1 an
<b>Boîte de vitesse</b>	<ul style="list-style-type: none"> <li>• Changer l'huile.</li> </ul>	<input type="radio"/>		<input type="radio"/>	<input type="radio"/>	<input type="radio"/>
<b>Bougie</b>	<ul style="list-style-type: none"> <li>• Contrôler l'état.</li> <li>• Régler l'écartement et nettoyer.</li> <li>• Changer si nécessaire.</li> </ul>	<input type="radio"/>	<input type="radio"/>	<input type="radio"/>	<input type="radio"/>	<input type="radio"/>
<b>Filtre à air</b>	<ul style="list-style-type: none"> <li>• Nettoyer et huiler.</li> <li>• Changer si nécessaire.</li> </ul>	Chaque 20 ~ 40 heures. (Plus souvent dans de zone très humide ou poussière uses.)				
<b>*Carburateur</b>	<ul style="list-style-type: none"> <li>• Contrôler le régime de ralenti/fonctionnement du starter.</li> <li>• Régler si nécessaire.</li> </ul>		<input type="radio"/>	<input type="radio"/>	<input type="radio"/>	<input type="radio"/>
<b>*Ventilation du carter</b>	<ul style="list-style-type: none"> <li>• Contrôler l'état de la durit de mise à l'air.</li> <li>• Remplacer si elle craquelée ou endommagée.</li> </ul>			<input type="radio"/>	<input type="radio"/>	<input type="radio"/>
<b>*Système d'échappement</b>	<ul style="list-style-type: none"> <li>• Contrôler s'il y a fuite.</li> <li>• Resserrer si nécessaire.</li> <li>• Remplacer le joint si nécessaire.</li> </ul>			<input type="radio"/>	<input type="radio"/>	<input type="radio"/>
<b>*Canalisation d'essence</b>	<ul style="list-style-type: none"> <li>• Contrôler les craquelures ou endommagement du tuyau d'essence.</li> <li>• Changer si nécessaire.</li> </ul>			<input type="radio"/>	<input type="radio"/>	<input type="radio"/>
<b>Fonctionnement d'accélération</b>	<ul style="list-style-type: none"> <li>• Examiner et régler le jeu si nécessaire.</li> </ul>	<input type="radio"/>	<input type="radio"/>	<input type="radio"/>	<input type="radio"/>	<input type="radio"/>
<b>Fonctionnement de frein avant</b>	<ul style="list-style-type: none"> <li>• Examiner et régler le jeu si nécessaire.</li> </ul>	<input type="radio"/>	<input type="radio"/>	<input type="radio"/>	<input type="radio"/>	<input type="radio"/>
<b>*Mâchoires de frein avant</b>	<ul style="list-style-type: none"> <li>• Contrôler la limite d'usure.</li> <li>• Changer si nécessaire.</li> </ul>			<input type="radio"/>	<input type="radio"/>	<input type="radio"/>
<b>*Plaquettes de frein arrière</b>	<ul style="list-style-type: none"> <li>• Contrôler l'usure de plaquette.</li> <li>• Changer si nécessaire.</li> </ul>			<input type="radio"/>	<input type="radio"/>	<input type="radio"/>

DESCRIPTION	VÉRIFICATION	INITIAL			CHAQUE	
		1 mois	3 mois	6 mois	6 mois	1 an
<b>*Embrayage</b>	<ul style="list-style-type: none"> <li>• Examiner le jeu et le fonctionnement.</li> <li>• Changer si nécessaire.</li> </ul>	○		○	○	○
<b>Chaîne de transmission</b>	<ul style="list-style-type: none"> <li>• Lubrifier, contrôler le jeu et alignement.</li> <li>• Changer si nécessaire.</li> </ul>	○		○	○	○
<b>*Guide-chaîne et rouleau</b>	<ul style="list-style-type: none"> <li>• Contrôler l'usure et changer si nécessaire.</li> </ul>			○	○	○
<b>*Système de direction</b>	<ul style="list-style-type: none"> <li>• Examiner le jeu, nettoyer et lubrifier.**</li> </ul>	○	○	○	○	○
<b>*Suspension avant et arrière</b>	<ul style="list-style-type: none"> <li>• Examiner et lubrifier.**</li> </ul>	○	○	○	○	○
<b>Pneu, roues</b>	<ul style="list-style-type: none"> <li>• Examiner la pression d'air, le voile de roue et l'usure de pneu.</li> <li>• *Examiner les roulements.</li> <li>• *Changer les roulements si nécessaire.</li> </ul>	○	○	○	○	○
<b>Câble d'accélération et de commande</b>	<ul style="list-style-type: none"> <li>• Contrôler le cheminement et le connexion.</li> <li>• *Lubrifier.</li> </ul>	○	○	○	○	○
<b>Écrous et boulons extérieur</b>	<ul style="list-style-type: none"> <li>• Resserrer.</li> </ul>	○	○	○	○	○
<b>Cadre</b>	<ul style="list-style-type: none"> <li>• Nettoyer et examiner.</li> </ul>		○	○	○	○
<b>Équipement d'éclairage</b>	<ul style="list-style-type: none"> <li>• Examiner.</li> </ul>	○	○	○	○	○

\* Il est recommandé de confier ces opérations au concessionnaire Yamaha.

\*\* Graisse à base de savon au lithium

## MANTENIMIENTO/LUBRICACION PERIODICOS

ELEMENTO	OPERACION	INICIAL			CADA	
		1 mes	3 meses	6 meses	6 meses	1 año
<b>Transmisión</b>	<ul style="list-style-type: none"> <li>• Cambiar el aceite.</li> </ul>	<input type="radio"/>		<input type="radio"/>	<input type="radio"/>	<input type="radio"/>
<b>Bujía</b>	<ul style="list-style-type: none"> <li>• Inspeccionar.</li> <li>• Ajustar la separación y limpiar.</li> <li>• Cambiar según sea necesario.</li> </ul>	<input type="radio"/>	<input type="radio"/>	<input type="radio"/>	<input type="radio"/>	<input type="radio"/>
<b>Filtro de aire</b>	<ul style="list-style-type: none"> <li>• Limpiar.</li> <li>• Cambiar si es necesario.</li> </ul>	Cada 20 ~ 40 horas. (Con mayor frecuencia en condiciones en las que exista polva)				
<b>* Carburador</b>	<ul style="list-style-type: none"> <li>• Controlar velocidad en vacío/funcionamiento del choke.</li> <li>• Ajustar si es necesario.</li> </ul>		<input type="radio"/>	<input type="radio"/>	<input type="radio"/>	<input type="radio"/>
<b>* Sistema del respiradero del cárter</b>	<ul style="list-style-type: none"> <li>• Compruebe si hay grietas o daños en la manguera del respiradero.</li> <li>• Reemplace si es necesario.</li> </ul>			<input type="radio"/>	<input type="radio"/>	<input type="radio"/>
<b>* Sistema de escape</b>	<ul style="list-style-type: none"> <li>• Compruebe si hay fugas.</li> <li>• Vuelva a apretar si es necesario.</li> <li>• Reemplace la empaquetadura si es necesario.</li> </ul>			<input type="radio"/>	<input type="radio"/>	<input type="radio"/>
<b>* Conducto de combustible</b>	<ul style="list-style-type: none"> <li>• Revisar el conducto de combustible (rajaduras, daños).</li> <li>• Cambiar si es necesario.</li> </ul>			<input type="radio"/>	<input type="radio"/>	<input type="radio"/>
<b>Funcionamiento del acelerador</b>	<ul style="list-style-type: none"> <li>• Revisar y ajustar el juego si es necesario.</li> </ul>	<input type="radio"/>	<input type="radio"/>	<input type="radio"/>	<input type="radio"/>	<input type="radio"/>
<b>Funcionamiento del freno delantero</b>	<ul style="list-style-type: none"> <li>• Revisar y ajustar el juego si es necesario.</li> </ul>	<input type="radio"/>	<input type="radio"/>	<input type="radio"/>	<input type="radio"/>	<input type="radio"/>
<b>* Zapatas del freno delantero</b>	<ul style="list-style-type: none"> <li>• Controlar la límite de desgaste.</li> <li>• Cambiar si es necesario.</li> </ul>			<input type="radio"/>	<input type="radio"/>	<input type="radio"/>

ELEMENTO	OPERACION	INICIAL			CADA	
		1 mes	3 meses	6 meses	6 meses	1 año
* Pastillas del freno trasero	<ul style="list-style-type: none"> <li>• Controlar el desgaste de la pastilla.</li> <li>• Cambiar si es necesario.</li> </ul>			○	○	○
* Embrague	<ul style="list-style-type: none"> <li>• Revisar el juego y el funcionamiento.</li> <li>• Cambiar si es necesario.</li> </ul>	○		○	○	○
Cadena de transmisión	<ul style="list-style-type: none"> <li>• Lubricar, controlar la tensión/alineamiento.</li> <li>• Cambiar si es necesario.</li> </ul>	○		○	○	○
* Protección de la cadena de transmisión y rodillos	<ul style="list-style-type: none"> <li>• Controlar el desgaste y cambiar si es necesario.</li> </ul>			○	○	○
* Dirección	<ul style="list-style-type: none"> <li>• Revisar el juego, limpiar y lubricar.**</li> </ul>	○	○	○	○	○
* Suspensión delantera y trasera	<ul style="list-style-type: none"> <li>• Revisar y lubricar.**</li> </ul>	○	○	○	○	○
Neumáticos, ruedas	<ul style="list-style-type: none"> <li>• Revisar la presión de aire, desgaste de la rueda y desgaste del neumático.</li> <li>• *Revisar los cojinetes.</li> <li>• *Cambiar los cojinetes si es necesario.</li> </ul>	○	○	○	○	○
Acelerador, cable de control	<ul style="list-style-type: none"> <li>• Compruebe su encaminamiento y la conexión.</li> <li>• Lubricar.</li> </ul>	○	○	○	○	○
Tuercas y pernos externos	<ul style="list-style-type: none"> <li>• Apretar.</li> </ul>	○	○	○	○	○
Bastidor	<ul style="list-style-type: none"> <li>• Limpiar y revisar.</li> </ul>		○	○	○	○
Equipo de alumbrado	<ul style="list-style-type: none"> <li>• Revisar.</li> </ul>	○	○	○	○	○

\* Se recomienda que estos items sean revisados por un distribuidor autorizado de Yamaha.

\*\* Grasa de litio

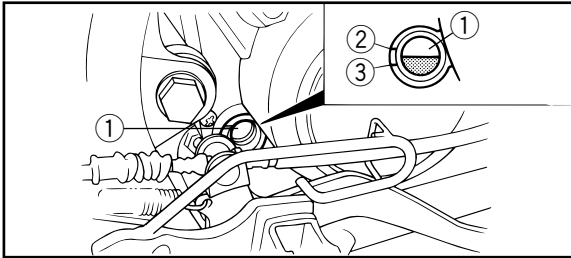

1. Level window

2. Maximum level mark

3. Minimum level mark

1. Regard

2. Repère de niveau maximum

3. Repère de niveau minimum

1. Mirilla

2. Marca de máximo

3. Marca de mínimo

## Transmission oil

### Transmission oil measurement

1. Place the machine on a level place.
2. Warm up the engine for several minutes, and stop it.
3. Check the oil level through the level window located at the right side crankcase cover.

### NOTE: \_\_\_\_\_

Wait a few minutes until the oil level settles before checking.

---

4. The oil level should be between the maximum and minimum marks. If the level is low, add oil to raise it to the proper level.

**Huile de boîte de vitesses****Contrôle du niveau d'huile de la boîte de vitesses**

1. Placer le véhicule sur une surface de niveau.
2. Faire chauffer le moteur pendant quelques minutes, puis le couper.
3. Contrôler le niveau d'huile par le hublot situé sur le demi-carter droit.

**N.B.:** \_\_\_\_\_

Attendre quelques minutes que l'huile se stabilise avant de vérifier son niveau.

---

4. Le niveau d'huile doit se situer entre les repères de niveau minimum et maximum. Si le niveau est bas, ajouter de l'huile jusqu'au niveau adéquat.

**Aceite de la transmisión****Medición del aceite de la transmisión**

1. Sitúe la máquina sobre una superficie horizontal.
2. Deje que se caliente el motor durante unos minutos y párelo.
3. Compruebe el nivel del aceite por la mirilla del nivel, situada en el cárter derecho.

**NOTA:** \_\_\_\_\_

Espere unos minutos a que se estabilice el nivel del aceite antes de efectuar la comprobación.

---

4. El nivel del aceite debe encontrarse entre las marcas de nivel máximo y mínimo. Si es demasiado bajo, añada aceite hasta el nivel adecuado.

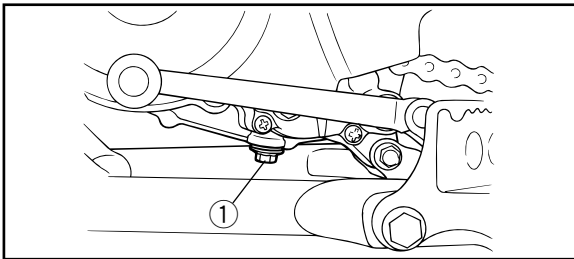

1. Drain bolt

1. Boulon de vidange

1. Perno de drenaje

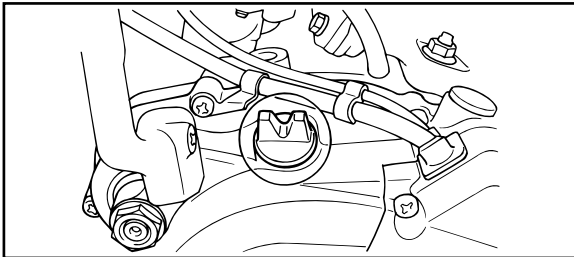

## Transmission oil replacement

1. Place the machine on a level place.
2. Warm up the engine for several minutes, and stop it.
3. Place a container under the engine.
4. Remove filler cap and drain bolt to drain the oil.
5. Install the drain bolt and tighten to specification.

### Tightening torque

Drain bolt:

20 Nm (2.0 m·kg)

6. Fill the engine with oil and install the filler cap.

### Changement de l'huile de boîte de vitesses

1. Placer le véhicule sur une surface de niveau.
2. Faire chauffer le moteur pendant quelques minutes, puis le couper.
3. Placer un récipient sous le moteur.
4. Déposer le bouchon de remplissage et le boulon de vidange afin de vidanger l'huile.
5. Installer le boulon de vidange et le serrer comme spécifié.

Couple de serrage:

Boulon de vidange:

20 Nm (2,0 m·kg)

6. Remplir le moteur d'huile et remettre le bouchon de remplissage en place.

### Cambio del aceite de la transmisión

1. Sitúe la máquina sobre una superficie horizontal.
2. Deje que se caliente el motor durante unos minutos y párelo.
3. Coloque un recipiente debajo del motor.
4. Extraiga la tapa de relleno y el perno de drenaje para drenar el aceite.
5. Instale el perno de drenaje y apriételo a la torsión especificada.

Par de apriete:

Perno de drenaje:

20 Nm (2,0 m·kg)

6. Llène de aceite el motor e instale la tapa de relleno.



Recommended oil:

See page 10-2

Oil quantity:

Total amount

0.7 L

Periodic oil change

0.65 L

**CAUTION:**

---

- **Be sure to use motor oils that do not contain anti-friction modifiers. Passenger car motor oils (often labeled “Energy Conserving”) contain anti-friction additives which will cause clutch and/or starter clutch slippage, resulting in reduced component life and poor engine performance.**
  - **Be sure no foreign material enters the crankcase.**
-

Huile recommandée:

Voir page 10-7.

Quantité d'huile:

Quantité totale

0,7 l

Vidange périodique

0,65 l

Aceite recomendado:

Vea la página 10-12.

Cantidad de aceite:

Cantidad total

0,7 L

Cambio de aceite periódico

0,65 L

**ATTENTION:** \_\_\_\_\_

- Veiller à ce que l'huile de moteur utilisée ne contienne pas d'additifs antifricción. Les huiles pour automobiles (portant souvent la désignation "ENERGY CONSERVING") contiennent des additifs antifricción. Ceux-ci feront patiner l'embrayage et/ou l'embrayage de démarreur, ce qui provoquera une réduction de la durabilité des organes et du rendement.
- S'assurer qu'aucun corps étranger ne pénètre dans le carter.

**ATENCION:** \_\_\_\_\_

- Asegúrese de que los aceites de motor no contengan modificadores antifricción. Los aceites de motor para automóviles de pasajeros (que tienen normalmente la etiqueta de "Energy Conserving") contienen aditivos antifricción que causan patinaje del embrague y/o del embrague del arrancador, lo que reduce la vida útil de los componentes e impide que el motor rinda como debiera.
- Evite la entrada de cualquier materia extraña en el cárter.

7. Start the engine and warm up for a few minutes. While warming up, check for oil leakage. If oil leakage is found, stop the engine immediately, and check for the cause.
8. Check the oil level.

7. Mettre le moteur en marche et le laisser chauffer quelques minutes. Pendant que le moteur chauffe, s'assurer qu'il n'y a pas de fuite d'huile. Si une fuite d'huile est détectée, couper immédiatement le moteur et en rechercher la cause.
8. Vérifier le niveau d'huile.

7. Ponga el motor en marcha y deje que se caliente durante unos minutos. Mientras se calienta, compruebe si hay fugas de aceite. Si descubre alguna fuga, pare el motor inmediatamente y busque la causa.
8. Compruebe el nivel de aceite.

## Spark plug inspection

The spark plug is an important engine component and is easy to inspect. The condition of the spark plug can indicate the condition of the engine.

For example, a very white center electrode porcelain color could indicate an intake air leak or carburetion problem for that cylinder. Do not attempt to diagnose such problems yourself.

Instead, take the machine to a Yamaha dealer. You should periodically remove and inspect the spark plug because heat and deposits will cause the spark plug to slowly break down and erode. If electrode erosion becomes excessive, you should replace the spark plug with one of the proper type.

Standard spark plug: BR8ES (NGK)
-------------------------------------

## Inspection de la bougie

La bougie est une pièce importante du moteur et son contrôle est simple. L'état de la bougie peut parfois révéler l'état du moteur.

Ainsi, si la porcelaine autour d'une électrode centrale est très blanche, cela pourrait indiquer une fuite d'air à l'admission ou un problème de carburation au niveau du cylindre. Ne pas tenter de diagnostiquer soi-même les problèmes.

Il est préférable de confier le véhicule à un concessionnaire Yamaha. Démontez et vérifiez régulièrement la bougie, car la chaleur et les dépôts finissent par l'user. Si l'usure des électrodes est excessive, remplacez la bougie par une de type approprié.

Bougie standard:  
BR8ES (NGK)

## Inspección de las bujías

La bujía es un componente importante del motor que resulta fácil inspeccionar. El estado de la bujía puede ser indicativo del estado del motor.

Por ejemplo, un color muy blanco de la porcelana del electrodo central podría indicar la existencia de una fuga de aire de admisión o un problema de carburación en ese cilindro. No trate de diagnosticar la avería por sí mismo.

En lugar de ello, lleve la máquina a un concesionario Yamaha. Conviene desmontar e inspeccionar periódicamente la bujía, ya que el calor y los depósitos provocan inevitablemente su erosión y lento deterioro. Si un electrodo está excesivamente erosionado o la carbonilla y otros depósitos son excesivos, deberá sustituir la bujía por otra del tipo prescrito.

Bujía standard:  
BR8ES (NGK)

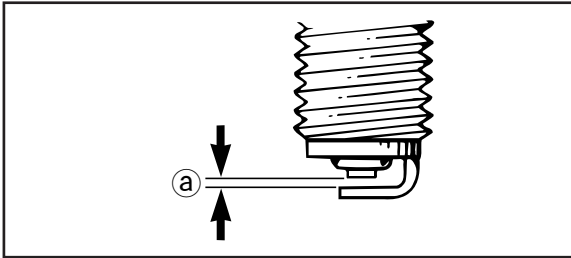

- a. Spark plug gap
- a. Écartement des électrodes
- a. Separación entre electrodos de la bujía

Before installing the spark plug, measure the electrode gap with a feeler gauge and adjust to specification.

Spark plug gap:  
0.7 ~ 0.8 mm

When installing the spark plug, always clean the gasket surface and use a new gasket. Wipe off any grime from the threads and tighten to the specified torque.

Tightening torque:  
Spark plug:  
25 Nm (2.5 m·kg)

Avant d'installer la bougie, mesurer l'écartement des électrodes à l'aide d'une jauge d'épaisseur et régler si nécessaire.

Écartement des électrodes:  
0,7 à 0,8 mm

Avant d'installer la bougie, toujours nettoyer son plan de joint et toujours placer un joint neuf. Éliminer la crasse des filets et serrer au couple spécifié.

Couple de serrage:  
Bougie:  
25 Nm (2,5 m·kg)

Antes de montar una bujía, mida la separación entre electrodos con una galga y ajuste dicha separación a las especificaciones.

Separación entre electrodos de la bujía:  
0,7 ~ 0,8 mm

Cuando vaya a montar una bujía, limpie primero la zona de la junta y utilice una junta nueva. Elimine cualquier suciedad depositada en la rosca y apriete la bujía al par especificado.

Par de apriete:  
Bujía:  
25 Nm (2,5 m·kg)



## Air filter cleaning

### NOTE:

There is a check hose at the bottom of the air filter case. If dust or water collects in this hose, empty the hose and clean the air filter element and air filter case.

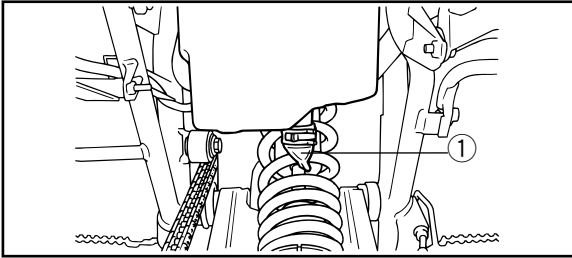

- 1. Check hose
- 1. Flexible de contrôle
- 1. Manguito de comprobación

- 1. Remove the seat.
- 2. Remove the air filter case cover.

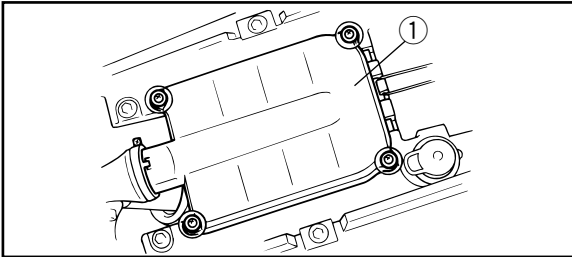

- 1. Air filter case cover
- 1. Cache du boîtier de filtre à air
- 1. Tapa de la caja del filtro de aire

## Nettoyage du filtre à air

### N.B.:

---

Un flexible de contrôle est installé au fond du boîtier de filtre à air. Si de la poussière et/ou de l'eau s'accumulent dans ce flexible, le vider et nettoyer l'élément ainsi que le boîtier de filtre à air.

---

1. Déposer la selle.
2. Retirer le cache du boîtier de filtre à air.

## Limpieza del filtro de aire

### NOTA:

---

Existe un manguito de comprobación en la parte inferior de la caja del filtro de aire. Si se acumula polvo o agua en este manguito, vacíelo y limpie el elemento filtrante y la caja.

---

1. Desmonte el sillín.
2. Desmonte la tapa de la caja del filtro de aire.

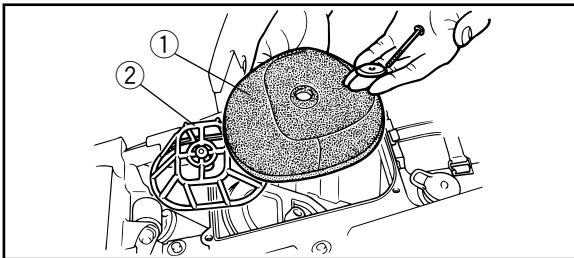

- |                               |                       |
|-------------------------------|-----------------------|
| 1. Air filter element         | 2. Element guide      |
| 1. Élément du filtre à air    | 2. Guide de l'élément |
| 1. Elemento filtrante de aire | 2. Guía del elemento  |

3. Remove the air filter element, and separate it from the guide.
4. Wash the element gently but thoroughly in solvent.

**⚠WARNING**

**Always use parts cleaning solvent to clean the air filter element. Never use low flash point solvents or gasoline to clean the air filter element because the engine could catch fire or explode.**

5. Squeeze the excess solvent out of the filter and let it dry.

**CAUTION:**

**Do not twist the filter element when squeezing it.**

3. Extraire l'élément du filtre à air et le séparer de son guide.
4. Nettoyer l'élément soigneusement et à fond dans du dissolvant.

### **⚠️ AVERTISSEMENT**

**Nettoyer l'élément du filtre à air à l'aide d'un dissolvant destiné au nettoyage de pièces. Ne jamais nettoyer l'élément du filtre à air avec un dissolvant à point d'inflammation bas ou avec de l'essence, car le moteur risquerait de prendre feu ou d'exploser.**

5. Presser avec soin l'élément afin d'éliminer le dissolvant, puis le laisser sécher.

### **ATTENTION:**

**Presser l'élément tout en veillant à ne pas le tordre.**

3. Extraiga el elemento filtrante y sepárelo de la guía.
4. Lave el elemento filtrante a fondo, pero con suavidad, en disolvente.

### **⚠️ ADVERTENCIA**

**Utilice exclusivamente disolvente de limpieza de piezas mecánicas para limpiar el elemento del filtro. No utilice nunca disolventes inflamables o gasolina; el motor podría incendiarse o explotar.**

5. Escurra el exceso de disolvente del elemento filtrante y déjelo secar.

### **ATENCIÓN:**

**No retuerca el elemento al escurirlo.**

6. Inspect the element. If damaged, replace it.
7. Apply SAE10W30 motor oil to the element.

**NOTE:** \_\_\_\_\_  
The element should be wet but not dripping.

---

8. Reinstall the element to the element guide.
9. Reinstall the element assembly and parts removed for access.

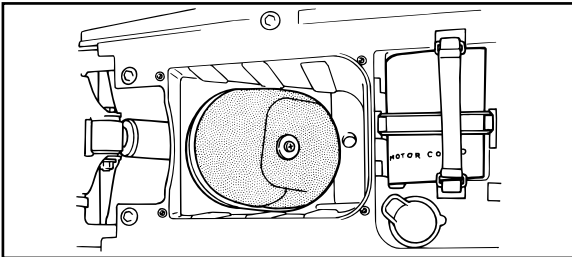

6. Examiner l'élément. En cas d'endommagement, remplacer.
7. Appliquer de l'huile de moteur SAE10W30 sur l'élément.

**N.B.:** \_\_\_\_\_

L'élément doit être humide, mais sans que l'huile ne dégoutte.

---

8. Remonter l'élément de filtre à air sur son guide.
9. Remonter l'élément ainsi que toutes les pièces retirées au préalable.

6. Inspeccione el elemento. Si tiene desperfectos, cámbielo.
7. Aplique al elemento aceite de motor SAE10W30.

**NOTA:** \_\_\_\_\_

El elemento filtrante debe quedar húmedo pero no chorreando.

---

8. Vuelva a montar el elemento filtrante en su guía.
9. Vuelva a montar el conjunto elemento filtrante y los componentes desmontados para acceder a él.

**NOTE:** 

---

The air filter element should be cleaned every 20 ~ 40 hours. It should be cleaned and lubricated more often if the machine is operated in extremely dusty areas. Each time filter element maintenance is performed, check the air inlet to the filter case for obstructions. Check the air cleaner rubber joint to the carburetor and manifold fittings for an air-tight seal. Tighten all fittings securely to avoid the possibility of unfiltered air entering the engine.

---

**CAUTION:** 

---

**Never operate the engine with the air filter element removed. This will allow unfiltered air to enter, causing rapid engine wear and possible engine damage. Additionally, operation without the filter element will affect carburetor jetting with subsequent poor performance and possible engine overheating.**

---

**N.B.:**

Nettoyer l'élément du filtre à air toutes les 20 à 40 heures d'utilisation du véhicule. Le nettoyer et le lubrifier plus souvent quand le véhicule est utilisé dans des zones extrêmement poussiéreuses. À chaque entretien de l'élément du filtre à air, s'assurer que l'admission d'air du boîtier du filtre n'est pas bouchée. Contrôler s'il n'y a pas de prise d'air au niveau du raccord en caoutchouc de carburateur ou des éléments de fixation du collecteur. Resserrer tous ces éléments pour éviter que de l'air non filtré ne pénètre dans le moteur.

**ATTENTION:**

Ne jamais faire tourner le moteur avant d'avoir remonté l'élément du filtre à air. L'entrée d'air non filtré userait prématurément le moteur et pourrait l'endommager. De plus, la carburation s'en trouverait altérée, ce qui réduirait le rendement du moteur et pourrait entraîner sa surchauffe.

**NOTA:**

El elemento filtrante del filtro de aire debe limpiarse cada 20 ~ 40 horas de funcionamiento. Si se utiliza la máquina en zonas muy polvorientas, deberá limpiarse y lubricarse más a menudo. Cada vez que se limpie el elemento filtrante, compruebe si está obstruido el conducto de admisión de aire a la caja del filtro. Compruebe si los tubos de unión de la caja del filtro al carburador y al colector son estancos. Apriete firmemente todas las fijaciones para evitar que pueda entrar aire sin filtrar en el motor.

**ATENCION:**

No permita nunca que funcione el motor sin el elemento filtrante. Si se hiciera, entraría aire sin filtrar en el motor y se produciría un rápido desgaste de éste y posiblemente, averías. Por otro lado, al funcionar el motor sin filtro, pueden obstruirse los pasos del carburador con la consiguiente disminución del rendimiento y posible sobrecalentamiento del motor.



### **Carburetor settings**

In extremely cold weather, it is necessary to change the carburetor settings to maintain optimum engine performance and to prevent engine damage.

#### **⚠WARNING**

---

- **Improperly servicing or adjusting the carburetor could cause malfunction with the possibility of an accident or the carburetor could leak fuel, which would be a fire hazard.**
  - **Carburetor adjustments should only be performed by a Yamaha dealer. Do not attempt to perform these procedures unless you have mechanical knowledge and the necessary tools.**
  - **Do not perform this procedure while the engine is hot. Place a rag under the carburetor to catch any fuel. Wipe up any spilled fuel completely.**
  - **After servicing the carburetor, always check throttle operation before operating the ATV to make sure it is working correctly.**
-

## Réglages du carburateur

Pour que le moteur conserve son rendement maximal par temps extrêmement froid et afin d'éviter son endommagement, il est indispensable de modifier les réglages de carburateur.

### **⚠ AVERTISSEMENT**

- Un réglage ou entretien incorrect du carburateur risque d'entraîner son mauvais fonctionnement et d'être à l'origine d'un accident. De plus, du carburant pourrait fuir du carburateur, ce qui créerait un risque d'incendie.
- Les réglages de carburateur doivent être confiés exclusivement à un concessionnaire Yamaha. Ne jamais tenter d'effectuer soi-même ces réglages, à moins d'avoir les connaissances techniques et de disposer des outils nécessaires.
- Ne pas effectuer ce réglage tant que le moteur est chaud. Placer un chiffon sous le carburateur afin de recueillir le carburant qui s'échapperait. Essuyer toute coulure de carburant.
- Après un entretien du carburateur, toujours contrôler le fonctionnement de l'accélérateur avant de démarrer afin de s'assurer que celui-ci est en bon état de marche.

## Ajustes de los carburadores

En tiempo muy frío, es necesario modificar los ajustes de los carburadores para mantener las prestaciones óptimas del motor y evitar averías del mismo.

### **⚠ ADVERTENCIA**

- El mantenimiento o ajuste incorrectos del carburador pueden ser causa de mal funcionamiento, con riesgo de accidente o de que el carburador pierda combustible, lo que implicaría riesgo de incendio.
- Los ajustes de los carburadores deberán ser realizados exclusivamente por un concesionario Yamaha. No intente realizar estas operaciones por sí mismo a menos que disponga de los conocimientos mecánicos y herramientas necesarios.
- No efectúe estas operaciones con el motor caliente. Coloque un trapo debajo de cada carburador para recoger el combustible derramado. Absorba completamente con un paño el combustible que se derrame.
- Después de realizar las operaciones de servicio del carburador y antes de utilizar el ATV, compruebe siempre el funcionamiento del acelerador para asegurarse de que es correcto.

Main jet number  
 Numéro de gicleur principal  
 Número de surtidor principal

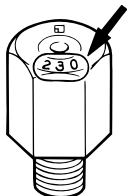

## Standard settings

Main jet	#230
Jet needle clip position	2nd groove
Pilot air screw	1-1/2 turns out

Jet needle clip position  
 Position du clip d'aiguille de gicleur  
 Posición del clip de las agujas

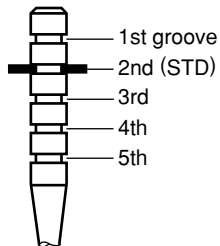

## Carburetor settings chart

Temperature	Main jet	Jet needle	Pilot air screw
0°C above (Standard)	#230	2nd groove	1 1/2 turns out
+5°C ~ -15°C	#230	2nd groove	1 1/2 turns out
-10°C ~ -30°C	#240	3rd groove	1 1/2 turns out

Standard position: Groove 2  
 Position standard: Gorge 2  
 Posición estandar: Ranura 2

## Réglage standard

Gicleur principal	#230
Position du clip d'aiguille de gicleur	2e gorge
Vis de richesse	1-1/2 tours en arrière

## Tableau de réglage du carburateur

Température	Gicleur principal	Aiguille de gicleur	Vis de richesse
Plus de 0°C (Standard)	#230	2e gorge	1 1/2 tours en arrière
+5°C ~ -15°C	#230	2e gorge	1 1/2 tours en arrière
-10°C ~ -30°C	#240	3e gorge	1 1/2 tours en arrière

## Ajustes estandar

Surtidor principal	#230
Posición del clip de las agujas	2 ranura
Tornillo de aire piloto	1-1/2 giros hacia fuera

## Cuadro de ajustes de los carburadores

Temperatura	Surtidor principal	Aguja	Tornillo de aire piloto
Más 0°C (Estandar)	#230	2 ranura	1-1/2 giros hacia fuera
+5°C ~ -15°C	#230	2 ranura	1-1/2 giros hacia fuera
-10°C ~ -30°C	#240	3 ranura	1-1/2 giros hacia fuera

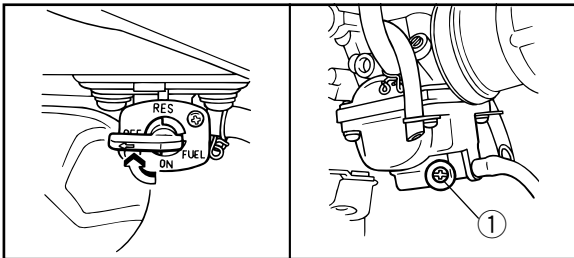

- 1. Carburetor drain screw
- 1. Vis de vidange de carburateur
- 1. Tornillo de drenaje del carburador

## Changing the carburetor settings

### Disassembly

1. Turn the fuel cock to the “OFF” position.
2. Turn out the carburetor drain screw and drain the fuel.

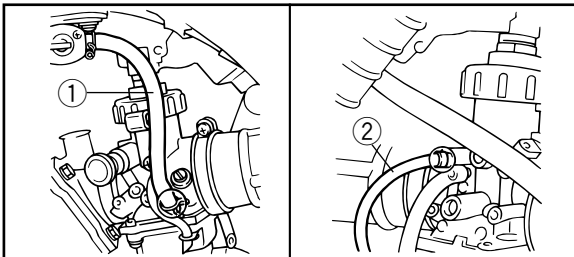

- 1. Fuel hose
- 1. Flexible de carburant
- 1. Tubo de combustible
- 2. Oil delivery hose
- 2. Flexible d'arrivée d'huile
- 2. Tubo de alimentación de aceite

3. Disconnect the fuel hose and oil delivery hose.

## **Modification des réglages de carburateur**

### Démontage

1. Placer le robinet à carburant sur “OFF”.
2. Dévisser la vis de vidange du carburateur et vidanger le carburant.

3. Déconnecter le flexible de carburant et le flexible d'arrivée d'huile.

## **Modificación de los ajustes del carburador**

### Desmontaje

1. Gire el grifo de combustible a la posición “OFF” (cerrado).
2. Desenrosque el tornillo de drenaje del carburador y drene el combustible.

3. Desconecte el tubo de combustible y el tubo de alimentación de aceite.

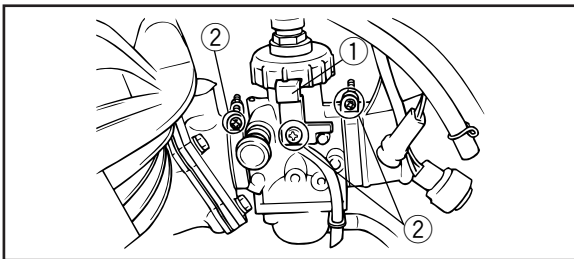

- |   |                     |
|---|---------------------|
| 1. Carburetor cap securing plate                | 2. Joint screw (×3) |
| 1. Plaque de fixation du bouchon du carburateur |                     |
| 2. Vis de raccord (×3)                          |                     |
| 1. Placa de seguridad de la tapa del carburador |                     |
| 2. Tornillo de la junta (×3)                    |                     |

4. Remove the securing plate.
5. Loosen the joint screws of the carburetor and remove the carburetor.
6. Remove the carburetor cap.

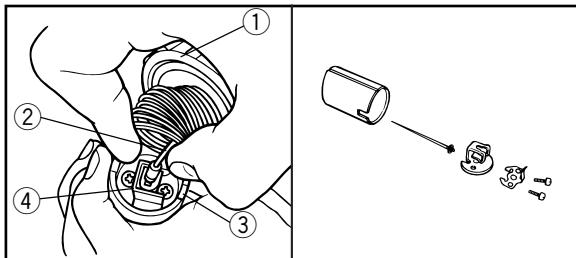

- |                            |                         |
|----------------------------|-------------------------|
| 1. Carburetor cap          | 2. Throttle cable       |
| 3. Throttle valve          | 4. Holder               |
| 1. Chapeau du carburateur  | 2. Câble d'accélération |
| 3. Papillon d'accélération | 4. Support              |
| 1. Tapa del carburador     | 2. Cable de aceleración |
| 3. Mariposa                | 4. Soporte              |

7. Remove the throttle cable from the throttle valve and then remove the holder.

4. Retirer la plaque de fixation.
5. Desserrer les vis de raccord du carburateur, puis retirer celui-ci.
6. Retirer le chapeau du carburateur.

7. Retirer le câble d'accélération du papillon d'accélération, puis retirer le support.

4. Desmonte la placa de seguridad.
5. Afloje los tornillos de la junta del carburador y desmonte éste.
6. Desmonte la tapa del carburador.

7. Desconecte el cable de aceleración de la mariposa y a continuación el soporte.



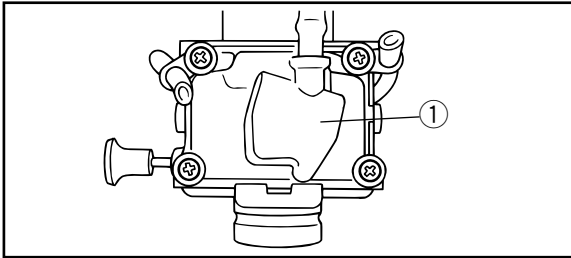

- 1. Float chamber
- 1. Cuve à flotteur
- 1. Cuba

- 8. Remove the float chamber.
- 9. Remove the float and needle valve.
- 10. Change the main jet and the jet needle clip position. (see page 8-33)

**NOTE:** \_\_\_\_\_  
 Optional main jet can be obtained at a Yamaha dealer.  
 \_\_\_\_\_

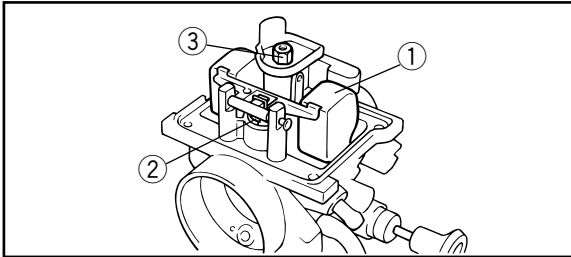

- |             |                     |                       |
|-------------|---------------------|-----------------------|
| 1. Float    | 2. Needle valve     | 3. Main jet           |
| 1. Flotteur | 2. Pointeau         | 3. Gicleur principal  |
| 1. Flotador | 2. Válvula de aguja | 3. Surtidor principal |

### Assembly

- 1. Reassemble the needle valve, float and float chamber.
- 2. Reassemble the throttle valve.
- 3. Install the carburetor cap and tighten it securely to the specified torque.

Carburetor cap tightening torque:  
 4 Nm (0.4 m·kg)

8. Retirer la cuve à niveau constant.
9. Retirer le flotteur et le pointeau.
10. Changer le gicleur principal et changer la position de l'agrafe d'accrochage de l'aiguille. (Voir page 8-34.)

**N.B.:** \_\_\_\_\_

Des gicleurs principaux de rechange sont disponibles chez tous les concessionnaires Yamaha.

---

#### Remontage

1. Remonter le pointeau, flotteur et cuve à niveau constant.
2. Remonter le papillon d'accélération.
3. Remonter le chapeau de carburateur et le serrer au couple spécifié.

Couple de serrage de chapeau de carburateur:  
4 Nm (0,4 m·kg)

8. Desmante la cuba.
9. Desmante el flotador y la válvula de aguja.
10. Cambie la posición del surtidor principal y del clip de la aguja del surtidor. (ver página 8-34)

**NOTA:** \_\_\_\_\_

Se puede obtener un surtidor principal opcional en un concesionario Yamaha.

---

#### Montaje

1. Monte la válvula de aguja, el flotador y la cuba.
2. Monte la mariposa.
3. Monte la tapa del carburador y apriétela al par prescrito.

Par de apriete de la tapa del carburador:  
4 Nm (0,4 m·kg)

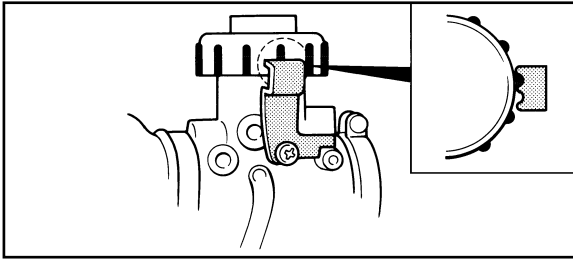

4. Install the carburetor and tighten the joint screws.
5. Install the securing plate. Match one of the projections on the carburetor cap with one of the indents on the securing plate.

**CAUTION:** \_\_\_\_\_

**If the securing plate does not match a projection, tighten the carburetor cap until they align. Do not loosen.**

---

6. Tighten the securing plate screw to the specified torque.

Tightening torque:  
3.5 Nm (0.35 m·kg)

7. Connect the fuel hose and oil delivery hose.

4. Remonter le carburateur et serrer les vis de raccord.
5. Remonter la plaque de fixation. Faire coïncider une des saillies de chapeau de carburateur avec une des entailles de la plaque de fixation.

**ATTENTION:** \_\_\_\_\_

**Si la plaque de fixation ne coïncide pas avec une des saillies, serrer un peu plus le chapeau de carburateur. Ne pas desserrer.**

---

6. Serrer la vis de la plaque de fixation au couple spécifié.

Couple de serrage:  
3,5 Nm (0,35 m·kg)

7. Connecter le flexible de carburant et le flexible d'arrivée d'huile.

4. Monte el carburador y apriete los tornillos de la junta.
5. Monte la placa de seguridad. Haga coincidir uno de los apéndices de la tapa del carburador con una de las muescas de la placa de seguridad.

**ATENCION:** \_\_\_\_\_

**Si la placa de seguridad no coincide con ninguno de los apéndices, apriete la tapa del carburador hasta que coincida con alguno. No la afloje.**

---

6. Apriete el tornillo de la placa de seguridad al par prescrito.

Par de apriete:  
3,5 Nm (0,35 m·kg)

7. Conecte el tubo de combustible y el tubo de alimentación de aceite.

## Idle speed adjustment

### NOTE:

A diagnostic tachometer must be used for this procedure.

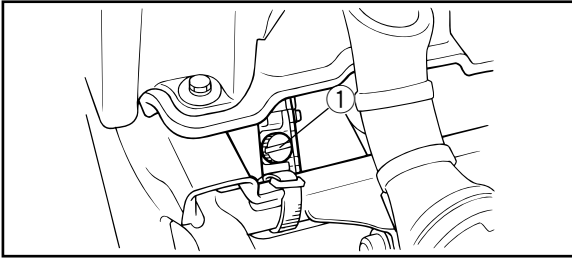

- 1. Throttle stop screw
- 1. Vis de butée de papillon
- 1. Tornillo tope del acelerador

1. Start the engine and warm it up for a few minutes at approximately 1,000 to 2,000 r/min. Occasionally rev the engine to 4,000 to 5,000 r/min. The engine is warm when it quickly responds to the throttle.

2. Connect the tachometer and set the idle to the specified idling speed by adjusting the throttle stop screw. Turn the screw in to increase engine speed, and out to decrease engine speed.

Specified idle speed:  
1,450 ~1,550 r/min

## Réglage du ralenti

**N.B.:** \_\_\_\_\_

Pour cette opération, il est indispensable d'utiliser un compte-tours.

---

1. Mettre le moteur en marche et le faire chauffer pendant quelques minutes à un régime d'environ 1.000 à 2.000 tr/mn. De temps en temps, pousser le moteur à un régime entre 4.000 et 5.000 tr/mn. Le moteur est chaud dès qu'il réagit rapidement à l'accélération.
2. Connecter le compte-tours et ajuster le ralenti au régime spécifié avec la vis d'arrêt de l'accélérateur. Serrer la vis pour augmenter le régime du moteur et la desserrer pour le réduire.

Régime de ralenti spécifié:  
1.450 à 1.550 tr/mn

## Ajuste del ralenti

**NOTA:** \_\_\_\_\_

Para esta operación deberá utilizarse un tacómetro de diagnóstico.

---

1. Ponga el motor en marcha y caliéntelo manteniéndolo unos minutos a 1.000 ~ 2.000 r/min aproximadamente. De vez en cuando, acélelo hasta 4.000 ~ 5.000 r/min. El motor está caliente cuando responde con rapidez al acelerador.
2. Conecte el tacómetro y ajuste la velocidad de ralenti al valor prescrito utilizando para ello el tornillo de tope del acelerador. Gire el tornillo hacia dentro para aumentar la velocidad de giro del motor o hacia fuera para reducirla.

Velocidad de ralenti prescrita:  
1.450 ~ 1.550 rpm

## Throttle lever adjustment

### NOTE:

Adjust the engine idling speed before adjusting the throttle lever free play.

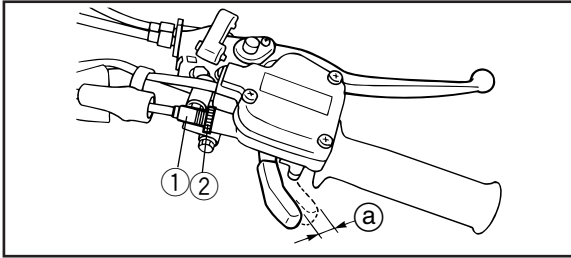

- |                      |                 |                |
|----------------------|-----------------|----------------|
| 1. Adjusting bolt    | 2. Locknut      | a. Free play   |
| 1. Boulon de réglage | 2. Contre-écrou | a. Jeu         |
| 1. Perno de ajuste   | 2. Contratuerca | a. Juego libre |

1. Loosen the locknut.
2. Turn the adjusting bolt until the throttle lever free play is 4 ~ 6 mm.
3. Tighten the locknut.

## Réglage du levier d'accélération

### **N.B.:**

Régler le régime de ralenti du moteur avant de passer au réglage du jeu du levier d'accélération.

1. Desserrer le contre-écrou.
2. Tourner le boulon de réglage de sorte à obtenir un jeu de 4 à 6 mm au jeu du levier d'accélération.
3. Serrer le contre-écrou.

## Ajuste de la palanca del acelerador

### **NOTA:**

Antes de ajustar el juego libre de la palanca del acelerador, ajuste la velocidad de ralenti del motor.

1. Afloje la contratuerca.
2. Gire el perno de ajuste hasta que el recorrido del acelerador sea de 4 ~ 6 mm.
3. Apriete la contratuerca.



EBU00310

### Front brake shoe inspection

A wear indicator is provided on the front brake. This indicator allows checking of brake shoe wear without disassembling the brake. Apply the front brake and check the position of the indicator. If the indicator reaches the wear limit line, ask a Yamaha dealer to replace the shoes as a set.

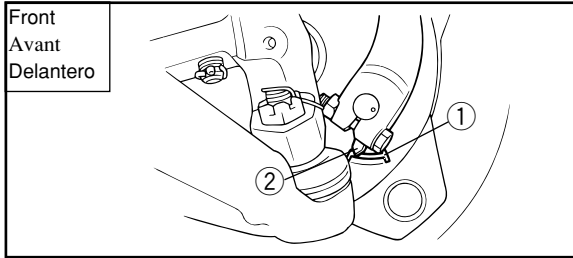

- |                       |                          |
|-----------------------|--------------------------|
| 1. Wear limit         | 2. Wear indicator        |
| 1. Limite d'usure     | 2. Indicateur d'usure    |
| 1. Límite de desgaste | 2. Inidcador de desgaste |

EBU00314

### Rear brake pad inspection

A wear indicator is provided on each brake pad. This indicator allows checking of brake pad wear without disassembling the brake. Apply the brake and inspect the wear indicator. If the brake pads are worn to the wear limit, have a Yamaha dealer replace the pads.

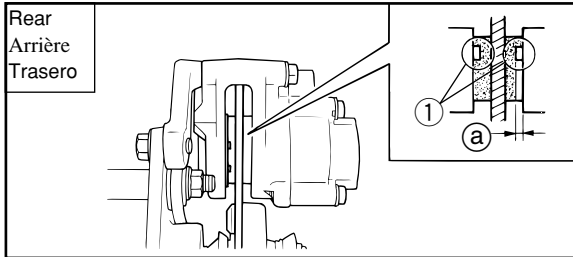

- |                          |                              |
|--------------------------|------------------------------|
| 1. Wear indicator        | a. Wear limit 1.0 mm         |
| 1. Indicateur d'usure    | a. Limite d'usure 1,0 mm     |
| 1. Inidcador de desgaste | a. Límite de desgaste 1,0 mm |

FBU00310

### **Contrôle des mâchoires de frein avant**

Le frein avant dispose d'un indicateur d'usure. Cet indicateur d'usure permet de contrôler l'état des mâchoires de frein sans devoir démonter le frein.

Actionner le frein avant et vérifier la position de l'indicateur d'usure. Si un indicateur atteint la ligne de limite d'usure, faire remplacer les deux mâchoires par un concessionnaire Yamaha.

FBU00314

### **Contrôle des plaquettes de frein arrière**

Chaque plaquette de frein dispose d'un indicateur d'usure. Un indicateur d'usure permet de contrôler l'état de la plaquette sans devoir procéder au démontage du frein. Actionner le frein et contrôler le degré d'usure des plaquettes. Si la limite d'usure des plaquettes de frein est atteinte, les faire remplacer par un concessionnaire Yamaha.

SBU00310

### **Inspección de las zapatas del freno delantero**

El freno delantero va provisto de un indicador de desgaste. Este indicador permite comprobar el desgaste de las zapatas sin desmontar el freno. Aplique el freno delantero y compruebe la posición del indicador. Si alcanza el límite de la línea de desgaste, solicite la sustitución de las zapatas a un concesionario Yamaha.

SBU00314

### **Inspección de las pastillas del freno trasero**

Cada pastilla de freno va provista de un indicador de desgaste que permite comprobar el desgaste de la pastilla sin necesidad de desmontar el freno. Aplique el freno e inspeccione el indicador de desgaste. Si las pastillas están desgastadas hasta el límite, encargue a un concesionario Yamaha que las sustituya.

## Front brake lever free play adjustment

### NOTE:

Before adjusting the brake, inspect the front brake shoes.

The front brake lever free play should be adjusted to 3 ~ 5 mm at the brake lever pivot. If the free play is incorrect, adjust as follows:

1. Loosen the locknut and fully turn in the adjusting bolt at the front brake lever.
2. Make sure the cable joint in the equalizer is straight when the brake is applied. If not, turn the adjusting nuts at the front wheel hubs until the cable joint becomes straight.
3. Turn the adjusting bolt at the brake lever until specified free play is obtained.

Specified free play: 3 ~ 5 mm

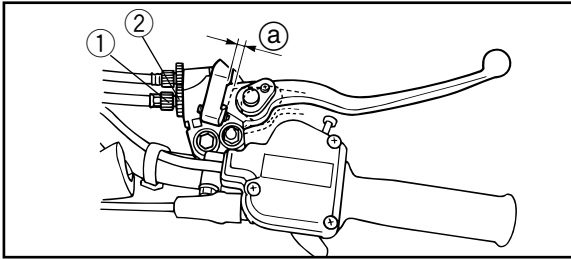

- |                      |                 |                |
|----------------------|-----------------|----------------|
| 1. Adjusting bolt    | 2. Locknut      | a. Free play   |
| 1. Boulon de réglage | 2. Contre-écrou | a. Jeu         |
| 1. Perno de ajuste   | 2. Contratuerca | a. Juego libre |

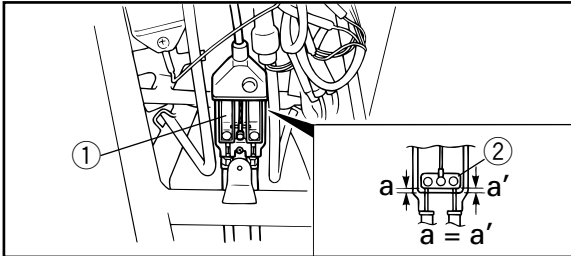

- |                |                       |
|----------------|-----------------------|
| 1. Equalizer   | 2. Cable joint        |
| 1. Égaliseur   | 2. Raccord de câble   |
| 1. Ecuadorador | 2. Conexión del cable |

## Réglage du jeu du levier de frein avant

### N.B.:

Avant de procéder au réglage du frein avant, il convient de contrôler ses mâchoires.

Le jeu au pivot du levier de frein avant doit être de 3 à 5 mm. Si le jeu est incorrect, le régler comme suit:

1. Desserrer le contre-écrou et visser complètement le boulon de réglage situé sur le levier de frein avant.
2. S'assurer que le raccord de câble dans l'égaliseur est bien droit lorsque le frein est actionné. Dans le cas contraire, tourner les écrous de réglage situés sur les moyeux des roues avant pour tendre le raccord de câble.
3. Tourner le boulon de réglage situé sur le levier de frein pour obtenir le jeu spécifié.

Jeu spécifié: 3 à 5 mm

## Ajuste del juego libre de la palanca del freno delantero

### NOTA:

Antes de ajustar el freno, inspeccione las zapatas.

El recorrido libre de la palanca de freno debe ajustarse a 3 ~ 5 mm, medidos en el eje de giro de la palanca. Si el recorrido libre es incorrecto, ajústelo como sigue:

1. Afloje la contratuerca y apriete hasta el tope el perno de ajuste de la palanca del freno delantero.
2. Asegúrese de que la conexión del cable en el ecualizador está recta cuando se aplica el freno. Si no es así, gire las tuercas de ajuste de los bujes de rueda delanteros hasta que la conexión del cable quede derecho.
3. Gire el perno de ajuste de la palanca de freno hasta conseguir el recorrido libre especificado.

Recorrido libre especificado: 3 ~ 5 mm

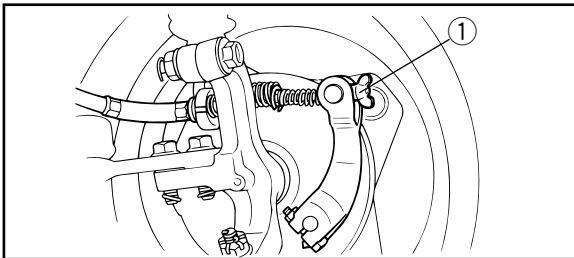

- 1. Adjusting nut
- 1. Écrou de réglage
- 1. Tuerca de ajuste

4. Tighten the locknut.

**▲WARNING**

Operating with improperly serviced or adjusted brakes could cause loss of braking ability, which could lead to an accident.

**After servicing:**

- Make sure the brakes operate smoothly and that the free play is correct.
- Make sure the brakes do not drag.

Replacement of brake components requires professional knowledge. These procedures should be performed by a Yamaha dealer.

4. Serrer le contre-écrou.

### **⚠️ AVERTISSEMENT**

---

Il est dangereux de rouler avec des freins mal réglés ou entretenus, car ceux-ci risquent de lâcher, ce qui peut être la cause d'un accident.

Après l'entretien:

- S'assurer que les freins fonctionnent en douceur et que le jeu est correct.
- S'assurer que les freins ne frottent pas.

Le remplacement des composants de frein doit être effectué par un mécanicien de formation. Confier ces opérations à un concessionnaire Yamaha.

---

4. Apriete la contratuerca.

### **⚠️ ADVERTENCIA**

---

La utilización del vehículo con los frenos incorrectamente mantenidos o ajustados puede dar lugar a pérdidas de capacidad de frenado y accidentes.

Después de las operaciones de mantenimiento:

- Asegúrese de que el freno funcione con suavidad y de que el recorrido libre sea el correcto.
- Compruebe que el freno no roce.

El cambio de los componentes del freno requiere conocimientos profesionales. Estas operaciones deberán efectuarse en los talleres de un concesionario Yamaha.

---

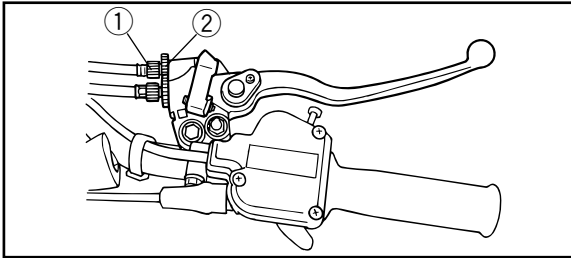

- |                      |                 |
|----------------------|-----------------|
| 1. Adjusting bolt    | 2. Locknut      |
| 1. Boulon de réglage | 2. Contre-écrou |
| 1. Perno de ajuste   | 2. Contratuerca |

## Parking brake adjustment

Parking brake adjustment may be required if the parking brake does not hold properly.

1. Loosen the locknut of the parking brake cable.
2. Turn the adjusting bolt until there is little or no free play.
3. Tighten the locknut.

### **⚠WARNING**

**Operating with improperly adjusted brakes could cause the brakes to malfunction resulting in reduced braking performance. This could increase the chance of a collision or accident.**

**After adjusting the parking brake, block the rear of the machine off the ground and spin the rear wheels. Check to make sure there is no brake drag. If brake drag is noticed, perform the adjustment again.**

## Réglage du frein de stationnement

Si le frein de stationnement lâche quelque peu, il est peut-être nécessaire de le régler.

1. Desserrer le contre-écrou du dispositif de réglage du câble de frein de stationnement.
2. Tourner le boulon de réglage de sorte à éliminer tout ou presque tout le jeu.
3. Serrer le contre-écrou.

### **⚠ AVERTISSEMENT**

Des freins mal réglés risquent d'entraîner leur mauvais fonctionnement et une perte de performance de freinage. Les risques de collision ou d'accident seraient accrûs.

Après le réglage du frein de stationnement, surélever l'arrière du véhicule et faire tourner les roues arrière. S'assurer que les freins ne frottent pas. Si les freins frottent, effectuer à nouveau le réglage.

## Ajuste del freno de estacionamiento

Puede ser necesario ajustar el freno de estacionamiento si no funciona correctamente.

1. Aflojar la tuerca de seguridad del ajustador del cable del freno.
2. Girar el perno de ajuste hasta que el recorrido libre sea mínimo o nulo.
3. Apretar la tuerca de seguridad.

### **⚠ ADVERTENCIA**

El uso del vehículo con los frenos incorrectamente mantenidos o ajustados, puede dar lugar a pérdidas de capacidad de frenado y accidentes. Después de ajustar el freno de estacionamiento, levantar la parte trasera de la máquina del suelo, inmovilizarla y hacer girar las ruedas traseras. Comprobar que los frenos no rocen. Si lo hacen, ajustarlos de nuevo.



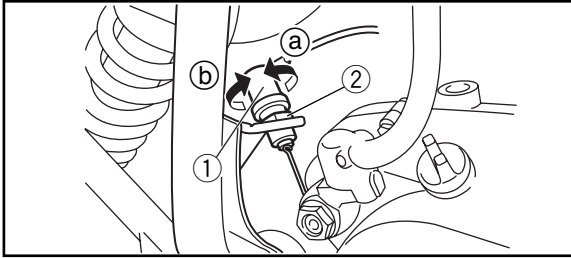

### Adjusting the rear brake light switch

The rear brake light switch, which is activated by the brake pedal and brake lever, is properly adjusted when the brake light comes on just before braking takes effect. If necessary, adjust the brake light switch as follows.

Turn the adjusting nut while holding the rear brake light switch in place. To make the brake light come on earlier, turn the adjusting nut in direction (a). To make the brake light come on later, turn the adjusting nut in direction (b).

- 1. Rear brake light switch
- 1. Contacteur de feu stop sur frein arrière
- 1. Interruptor de la luz de freno trasero
- 2. Adjusting nut
- 2. Écrou de réglage
- 2. Tuerca de ajuste

## **Réglage du contacteur de feu stop sur frein arrière**

Le contacteur de feu stop sur frein arrière est actionné par la pédale et le levier de frein. Lorsque son réglage est correct, le feu stop s'allume juste avant que le freinage ne fasse effet. Si nécessaire, régler le contacteur de feu stop comme suit.

Tourner l'écrou de réglage tout en maintenant le contacteur de feu stop en place. Tourner l'écrou de réglage dans le sens (a) si le feu stop s'allume trop tard. Tourner l'écrou de réglage dans le sens (b) si le feu stop s'allume trop tôt.

## **Ajuste del interruptor de la luz de freno trasero**

El interruptor de la luz de freno trasero, que se activa con el pedal de freno, está correctamente ajustado cuando la luz de freno se enciende justo antes de que tenga efecto la frenada. Si es necesario, ajuste el interruptor de la luz de freno del modo siguiente.

Gire la tuerca de ajuste mientras sujeta en su sitio el interruptor de la luz de freno trasero. Para que la luz de freno se encienda antes, gire la tuerca de ajuste en la dirección (a). Para que la luz de freno se encienda más tarde, gire la tuerca de ajuste en la dirección (b).

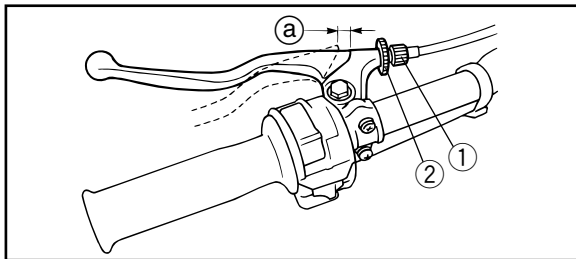

- |                      |                  |                |
|----------------------|------------------|----------------|
| 1. Adjusting bolt    | 2. Locknut       | a. Free play   |
| 1. Boulon de réglage | 2. Contre-écrou  | a. Jeu         |
| 1. Perno de ajuste   | 2. Contratuercia | a. Juego libre |

EBU00539

### Clutch adjustment

The clutch lever free play should be 2 ~ 3 mm. If the free play is incorrect, adjust as follows.

1. Loosen the locknut.
2. Turn the adjusting bolt so that clutch lever free play is 2 ~ 3 mm.
3. Tighten the locknut.

EBU00349

### Autolube pump adjustment

The Autolube pump is a vital part of the engine and requires very sophisticated adjustment. Most adjusting should be left to a Yamaha dealer who has the professional knowledge and experience to do so.

FBU00539

### **Réglage de l'embrayage**

Le jeu du levier d'embrayage doit être de 2 à 3 mm. Si le jeu est incorrect, effectuer le réglage comme suit:

1. Desserrer le contre-écrou.
2. Tourner le boulon de réglage pour que le jeu du levier d'embrayage soit de 2 à 3 mm.
3. Serrer le contre-écrou.

FBU00349

### **Réglage de la pompe Autolube**

La pompe Autolube est une pièce vitale du moteur et celle-ci requiert des réglages très précis. La plupart des réglages doivent être confiés à un concessionnaire Yamaha, qui dispose des connaissances professionnelles et de l'expérience nécessaires pour effectuer ces opérations.

SBU00539

### **Ajuste del embrague**

El juego libre de la palanca de embrague deberá ser de 2 ~ 3 mm. Si es incorrecto, ajustarlo como sigue.

1. Afloje la contratuerca.
2. Gire el perno de ajuste de modo que el juego libre de la palanca del embrague sea de 2 ~ 3 mm.
3. Apriete la contratuerca.

SBU00349

### **Ajuste de la bomba Autolube**

La bomba Autolube es un componente vital del motor que requiere un ajuste muy preciso. La mayoría de los ajustes deben reservarse al concesionario Yamaha, quien posee los conocimientos profesionales y la experiencia necesarios para llevarlos a cabo.

**Drive chain slack check**

Inspect the drive chain while all tires are touching the ground. Check the slack at the position shown in the figure. The normal vertical deflection is approximately 30 ~ 40 mm. If the deflection exceeds 40 mm, adjust the chain slack.

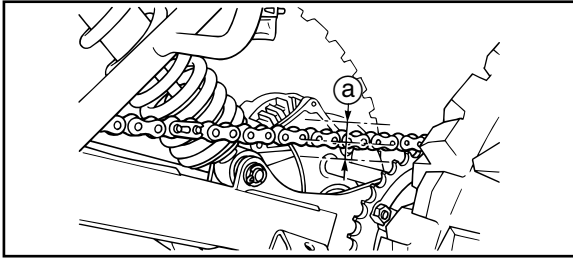

a. 30 ~ 40 mm

FBU00350

### **Vérification de la flèche de la chaîne de transmission**

Avant d'effectuer le contrôle de la chaîne de transmission, veiller à ce que toutes les roues du véhicule touchent le sol. Contrôler la flèche à l'endroit indiqué sur l'illustration. La flèche doit être d'environ 30 à 40 mm. Régler la flèche si elle excède 40 mm.

SBU00350

### **Comprobación de la tensión de la cadena de transmisión**

Inspeccione la cadena de transmisión con los neumáticos en contacto con el suelo. Compruebe la tensión en la posición que indica la figura. La flexión vertical deberá ser, aproximadamente, de 30 ~ 40 mm. Si fuera superior a 40 mm, tense la cadena.

## Drive chain slack adjustment

1. Loosen the rear wheel hub bolts.
2. Loosen the adjuster locknuts on each side.  
To tighten the chain, turn the chain adjuster clockwise. To loosen the chain, turn the adjuster counterclockwise and push the wheel forward. Turn each adjuster exactly the same amount to maintain correct axle alignment.

There are marks on each side of the swingarm and on each chain adjuster. Use them to check for proper alignment.

3. After adjusting, be sure to tighten the locknuts and the wheel hub bolts.

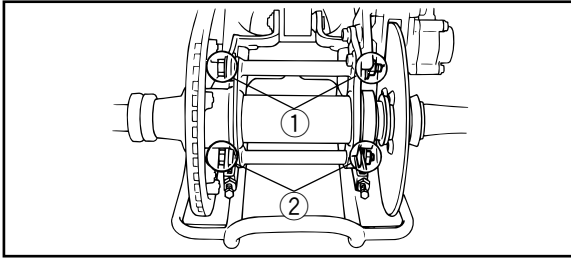

- |                           |                           |
|---------------------------|---------------------------|
| 1. Upper bolt (×2)        | 2. Lower bolt (×2)        |
| 1. Boulon supérieur (×2)  | 2. Boulon inférieur (×2)  |
| 1. Tornillo superior (×2) | 2. Tornillo inferior (×2) |

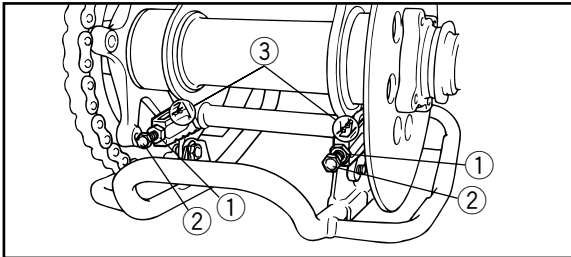

- |                         |                               |
|-------------------------|-------------------------------|
| 1. Locknut (×2)         | 2. Adjuster (×2)              |
| 3. Alignment marks      |                               |
| 1. Contre-écrou (×2)    | 2. Dispositif de réglage (×2) |
| 3. Repères d'alignement |                               |
| 1. Contratuercia (×2)   | 2. Tornillo de ajuste (×2)    |
| 3. Marcas de alineación |                               |

Upper wheel hub bolt:  
50 Nm (5.0 m·kg)  
Lower wheel hub bolt:  
50 Nm (5.0 m·kg)

### Réglage de la flèche de la chaîne de transmission

1. Desserrer les boulons de moyeu de roue arrière.
2. Desserrer les écrous des deux dispositifs de réglage. Pour tendre la chaîne, tourner les dispositifs de réglage de la chaîne dans le sens des aiguilles d'une montre. Pour détendre la chaîne, tourner les dispositifs de réglage de la chaîne dans le sens inverse des aiguilles d'une montre et pousser la roue vers l'avant. Afin de garantir un bon alignement de la roue, tourner les dispositifs du même nombre de tours. Des repères sont gravés de part et d'autre du bras oscillant et sur chaque dispositif de réglage. Ceux-ci permettent l'alignement correct.
3. Après avoir effectué le réglage, bien veiller à serrer les contre-écrous et les boulons de moyeu de roue.

Boulon supérieur de moyeu de roue:

50 Nm (5,0 m·kg)

Boulon inférieur de moyeu de roue:

50 Nm (5,0 m·kg)

### Ajuste de la tensión de la cadena de transmisión

1. Afloje los tornillos del buje de la rueda trasera.
2. Afloje las contratuercas de los tensores de cada lado. Para tensar la cadena gire el tensor en el sentido de las agujas del reloj. Para aflojar la cadena gire el tensor en sentido contrario a las agujas del reloj y empuje la rueda hacia adelante. Gire cada cada tensor exactamente lo mismo a fin de conservar la alineación correcta del eje. Existen unas marcas a cada lado del basculante y en cada uno de los tensores de la cadena. Utilícelas para comprobar si la alineación es correcta.
3. Después del ajuste, asegúrese de apretar las contratuercas y los tornillos del buje de rueda.

Tornillo superior del buje de rueda:

50 Nm (5,0 m·kg)

Tornillo inferior del buje de rueda:

50 Nm (5,0 m·kg)



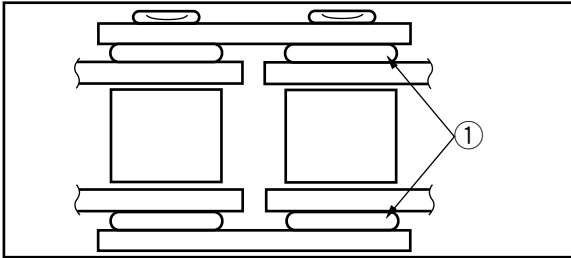

- 1. O-rings
- 1. Joints toriques
- 1. Juntas tóricas

## Lubricating the drive chain

The drive chain must be cleaned and lubricated at the intervals specified in the periodic maintenance and lubrication chart, otherwise it will quickly wear out, especially when riding in dusty or wet areas. Service the drive chain as follows.

### **CAUTION:** \_\_\_\_\_

**The drive chain must be lubricated after washing the ATV or riding in the rain.**

---

1. Clean the drive chain with kerosene and a small soft brush.

### **CAUTION:** \_\_\_\_\_

**To prevent damaging the O-rings, do not clean the drive chain with steam cleaners, high-pressure washers or inappropriate solvents.**

---

2. Wipe the drive chain dry.

### **Lubrification de la chaîne de transmission**

Il faut nettoyer et lubrifier la chaîne de transmission aux fréquences spécifiées dans le tableau des entretiens et graissages périodiques, sinon elle s'usera rapidement, surtout lors de la conduite dans les régions humides ou poussiéreuses. Entretenir la chaîne de transmission comme suit.

#### **ATTENTION:** \_\_\_\_\_

**Il faut lubrifier la chaîne de transmission après avoir lavé la moto ou après avoir roulé sous la pluie.**

---

1. Laver la chaîne à l'aide de pétrole et d'une petite brosse à poils doux.

#### **ATTENTION:** \_\_\_\_\_

**Ne pas nettoyer la chaîne de transmission à la vapeur, au jet à forte pression ou à l'aide de dissolvants inappropriés, car cela endommagerait ses joints toriques.**

---

2. Essuyer la chaîne.

### **Lubrificación de la cadena de transmisión**

La cadena de transmisión debe limpiarse y lubricarse a los intervalos especificados para el mantenimiento periódico y en la gráfica de lubricación, de lo contrario se desgastaría con rapidez, especialmente cuando se circula por zonas polvorientas o mojadas. Realice el servicio de la cadena de transmisión de la forma siguiente.

#### **ATENCION:** \_\_\_\_\_

**La cadena de transmisión debe lubricarse después de haber lavado el ATV o de haber circulado bajo la lluvia.**

---

1. Limpie la cadena de transmisión con queroseno y un cepillo blando pequeño.

#### **ATENCION:** \_\_\_\_\_

**Para evitar daños en las juntas tóricas, no limpie la cadena de transmisión con limpiadores al vapor, lavadores de alta presión ni solventes inadecuados.**

---

2. Frote la cadena de transmisión para secarla.

3. Thoroughly lubricate the drive chain with a special O-ring chain lubricant.

**CAUTION:** \_\_\_\_\_

**Do not use engine oil or any other lubricants for the drive chain, as they may contain substances that could damage the O-rings.**

---

3. Lubrifier abondamment la chaîne avec un lubrifiant spécial pour chaîne à joints toriques.

**ATTENTION:** \_\_\_\_\_

**Ne pas utiliser de l'huile moteur ni tout autre lubrifiant, car ceux-ci pourraient contenir des additifs qui vont endommager les joints toriques de la chaîne de transmission.**

---

3. Lubrique bien la cadena de transmisión con lubricante especial para cadenas con juntas tóricas.

**ATENCION:** \_\_\_\_\_

**No emplee aceite de motor ni ningún otro lubricante para la cadena de transmisión, porque es posible que contengan sustancias que pueden dañar las juntas tóricas.**

---

## Cable inspection and lubrication

### **⚠WARNING**

---

**Inspect cables frequently and replace if damaged. Corrosion can result when the outer covering of control cables becomes damaged. Cables can also become frayed or kinked. Operation of controls could be restricted, which could cause an accident or injury.**

---

Lubricate the inner cables and the cable ends. If the cables do not operate smoothly, ask a Yamaha dealer to replace them.

Recommended lubricant: Engine oil
--------------------------------------

## Contrôle et lubrification des câbles

### **⚠️ AVERTISSEMENT**

Contrôler régulièrement les câbles et les remplacer s'ils sont endommagés. Un câble de commande dont la gaine est endommagée risque de rouiller. Les torons de câble pourraient également se briser ou se plier. Le fonctionnement des commandes pourrait être entravé, ce qui risque de causer un accident ou des blessures.

Lubrifier les câbles et leurs extrémités. Si le fonctionnement des câbles ne se fait pas en douceur, les faire remplacer par un concessionnaire Yamaha.

Lubrifiant recommandé:  
Huile de moteur

## Inspección y lubricación de los cables

### **⚠️ ADVERTENCIA**

Inspeccione los cables con frecuencia y reemplácelos si están dañados. Cuando la cubierta exterior de los cables de control está dañada, puede producirse corrosión. Los cables también pueden pelarse o dañarse. La operación de los controles podría restringirse, lo cual puede ser causa de un accidente o de heridas.

Lubrique los cables interiores y los extremos de los cables. Si los cables no operan con suavidad, solicite a un concesionario Yamaha que los reemplace.

Lubricante recomendado:  
Aceite de motor

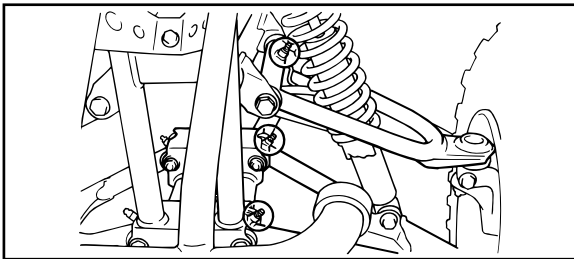

EBU00737

### **Brake and shift pedal/brake and clutch lever lubrication**

Lubricate the pivoting parts of each lever and pedal.

Recommended lubricant:  
Lithium-soap-based grease  
(all-purpose grease)

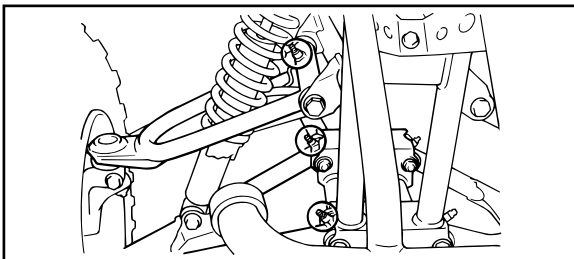

EBU00793

### **Upper arm and lower arm pivot lubrication**

Lubricate the upper arm pivot and the lower arm pivot.

Recommended lubricant:  
Lithium-soap-based grease  
(all-purpose grease)

FBU00737

### **Lubrification des pédales de sélection et de frein et des leviers de frein et d'embrayage**

Lubrifier les points pivotants de chaque levier et pédale.

Lubrifiant recommandé:

Graisse à base de savon au lithium  
(graisse universelle)

FBU00793

### **Lubrification du pivot de bras supérieur et inférieur**

Lubrifier le pivot de bras supérieur et inférieur.

Lubrifiant recommandé:

Graisse à base de savon au lithium  
(graisse universelle)

SBU00737

### **Lubrificación de los pedales del freno y de cambios y de las palancas del freno y del embrague**

Lubrique las partes pivotantes de cada pedal y de cada palanca.

Lubricante recomendado:

Grasa a base de jabón de litio  
(grasa polivalente)

SBU00793

### **Lubrificación de los pivotes del brazo superior y del brazo inferior.**

Lubrique los pivotes del brazo superior y del brazo inferior.

Lubricante recomendado:

Grasa a base de jabón de litio  
(grasa para aplicaciones generales)



EBU00370

### Steering shaft lubrication

Lubricate the pivot points. Use a grease gun.

Recommended lubricant:

Lithium soap base grease

EBU00373

### Wheel removal

1. Elevate the wheel by placing a suitable stand under the frame.
2. Remove the nuts from the wheel.
3. Remove the wheel assembly.

EBU00740

### Wheel installation

When installing the wheel, reverse the removal procedure.

Tighten the wheel nuts to the specified torque.

Tightening torque:

Wheel nut:

Front: 45 Nm (4.5 m·kg)

Rear: 45 Nm (4.5 m·kg)

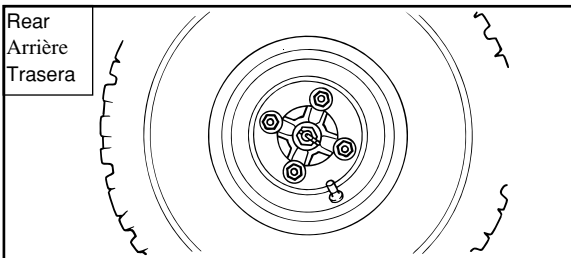
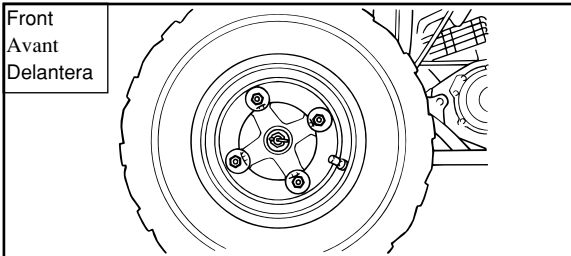
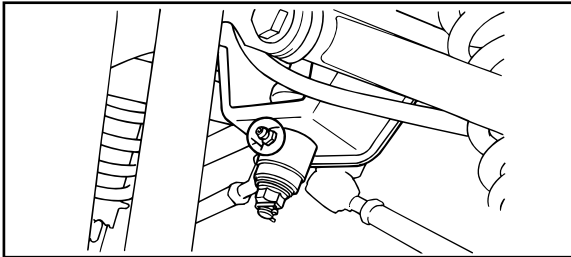

FBU00370

### **Lubrification de l'arbre de direction**

Lubrifier les points pivotants. Utiliser un canon à graisse.

Lubrifiant recommandé:

Graisse à base de savon au lithium

FBU00373

### **Dépose des roues**

1. Surélever la roue en plaçant un support adéquat sous le cadre.
2. Retirer les écrous de la roue.
3. Démontez l'ensemble roue.

FBU00740

### **Repose des roues**

Pour installer la roue, suivre les étapes de la dépose dans l'ordre inverse.

Serrer les écrous de la roue au couple spécifié.

Couple de serrage:

Écrou de roue:

Avant: 45 Nm (4,5 m·kg)

Arrière: 45 Nm (4,5 m·kg)

SBU00370

### **Engrase del eje de dirección**

Engrase los puntos de giro. Utilice una pistola de engrase.

Lubricante recomendado:

Grasa de litio

SBU00373

### **Desmontaje de una rueda**

1. Levante la rueda colocando un soporte adecuado debajo del chasis.
2. Quite las tuercas de rueda.
3. Desmonte el conjunto rueda.

SBU00740

### **Montaje de la rueda**

Para instalar la rueda, siga el procedimiento inverso al de la extracción.

Apriete las tuercas de la rueda a la torsión especificada.

Par de apriete:

Tuerca de rueda:

Delantera: 45 Nm (4,5 m·kg)

Trasera: 45 Nm (4,5 m·kg)

## Replacing the headlight bulb

If the headlight bulb burns out, replace the bulb as follows:

1. Remove the screws holding the headlight unit assembly to the headlight body.

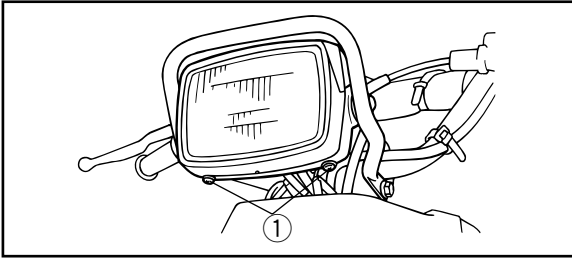

1. Screw (x2)
1. Vis (x2)
1. Tornillo (x2)

FBU00646

### **Remplacement de l'ampoule de phare**

Si l'ampoule de phare grille, la remplacer comme suit:

1. Retirer les vis qui fixent le bloc phare au corps de phare.

SBU00646

### **Reemplazo de la bombilla del faro**

Si se funde la bombilla del faro, reemplácela de la forma siguiente:

1. Extraiga los tornillos que fijan el conjunto de la unidad del faro al cuerpo del faro.

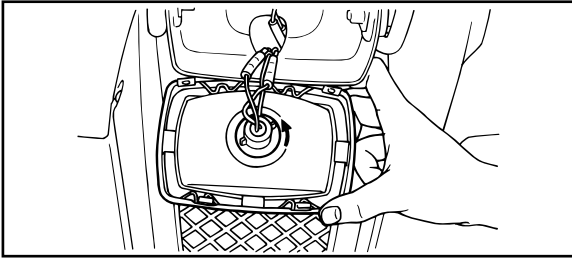

2. Remove the bulb holder cover, turn the bulb holder counterclockwise and remove the defective bulb.

**⚠WARNING**

**The headlight bulb is hot when it is on and immediately after it is turned off. Wait for the bulb to cool before touching or removing it. You can be burned, or a fire could start if the bulb touches something flammable.**

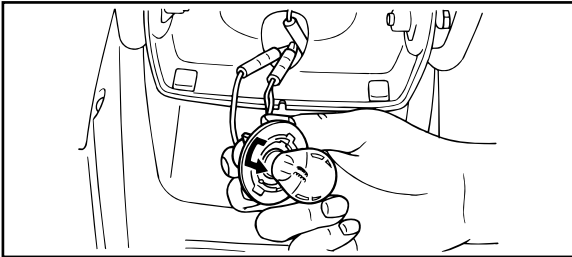

3. Put a new bulb into position and secure it in place with the bulb holder.
4. Install the bulb holder cover.

**CAUTION:**

**Make sure the bulb holder cover is securely fitted over the bulb holder and seated against the reflector.**

5. Install the headlight unit assembly. Adjust the headlight beam if necessary.

2. Déposer le cache de la fixation d'ampoule et tourner la fixation d'ampoule dans le sens inverse des aiguilles d'une montre pour extraire l'ampoule défectueuse.

### **⚠️ AVERTISSEMENT**

L'ampoule de phare est chaude quand elle est allumée et reste chaude juste après son extinction. Attendre que l'ampoule soit refroidie avant de la toucher ou de la déposer. Il y a risque de brûlure ou d'incendie si l'ampoule entre en contact avec des objets inflammables.

3. Mettre une nouvelle ampoule en place et la fixer à la fixation d'ampoule.
4. Installer le cache de la fixation d'ampoule.

### **ATTENTION:**

S'assurer à remettre correctement le cache en place sur la fixation d'ampoule et à ce qu'il soit bien assis sur le réflecteur.

5. Rattacher le bloc phare au corps de phare. Si nécessaire, ajuster le faisceau de phare.

2. Extraiga la cubierta del portabombillas, gire el portabombillas hacia la izquierda y extraiga la bombilla fundida.

### **⚠️ ADVERTENCIA**

La bombilla del faro está caliente cuando está encendida e inmediatamente después de haberla apagado. Espere a que se enfríe la bombilla antes de tocarla o de extraerla. Podría quemarse o podría producirse fuego si la bombilla se pusiera en contacto con algo inflamable.

3. Ponga una bombilla nueva en su posición y fíjela en su lugar con el portabombillas.
4. Instale la cubierta del portabombillas.

### **ATENCIÓN:**

Asegúrese de que la cubierta del portabombillas está bien acoplada sobre el portabombillas y asentada contra el reflector.

5. Instale el conjunto de la unidad del faro en el cuerpo del faro. Ajuste la orientación del haz de luz si es necesario.

## Headlight beam adjustment

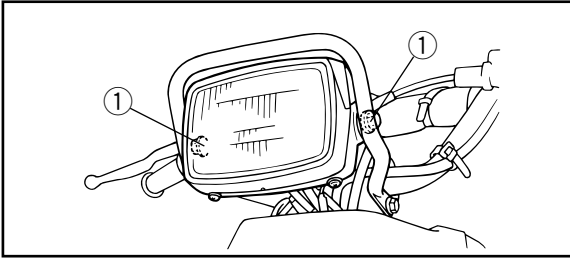

- 1. Mounting bolt (× 2)
- 1. Boulon de montage (× 2)
- 1. Tornillo de montaje (× 2)

### **CAUTION:** \_\_\_\_\_

**It is advisable to have a Yamaha dealer make this adjustment.**

---

Vertical adjustment:

Loosen the headlight assembly mounting bolts and adjust the vertical beam by moving the headlight up or down.

## Réglage du faisceau de phare

**ATTENTION:** \_\_\_\_\_

**Il est préférable de confier ce réglage à un concessionnaire Yamaha.**

---

Réglage vertical:

Desserrer les boulons de montage de l'ensemble phare et effectuer le réglage vertical du faisceau en déplaçant le phare de haut en bas.

## Ajuste del haz del faro.

**ATENCION:** \_\_\_\_\_

**Es aconsejable que este ajuste lo realice un concesionario Yamaha.**

---

Ajuste vertical:

Afloje los tornillos de montaje del faro y mueva éste hacia arriba o hacia abajo para ajustar el haz en sentido vertical.



## Tail/brake light bulb replacement

1. Remove the bulb holder (together with the bulb) by turning it counterclockwise.

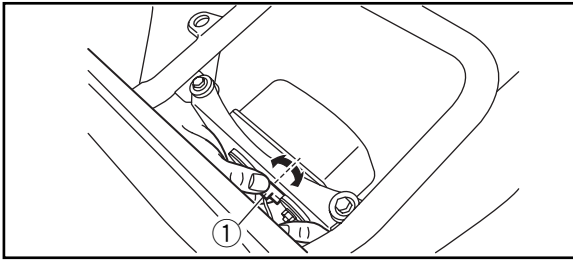

1. Bulb holder
1. Fixation d'ampoule
1. Portabombillas

2. Remove the defective bulb from the bulb holder by pushing it inward and turning it counterclockwise.
3. Install a new bulb in the bulb holder by pushing it inward and turning it clockwise.
4. Install the bulb holder (together with the bulb).

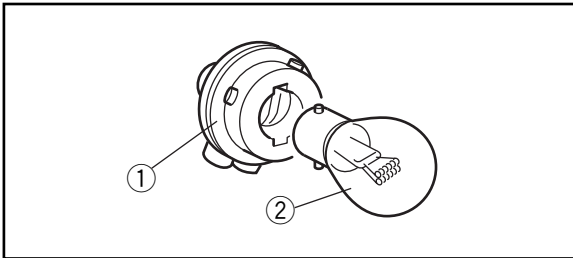

- |                       |             |
|-----------------------|-------------|
| 1. Bulb holder        | 2. Bulb     |
| 1. Fixation d'ampoule | 2. Ampoule  |
| 1. Portabombillas     | 2. Bombilla |

## **Remplacement d'une ampoule de feu arrière/stop**

1. Déposer la fixation d'ampoule (ainsi que l'ampoule) en la tournant dans le sens inverse des aiguilles d'une montre.
2. Retirer l'ampoule défectueuse en appuyant sur celle-ci et en la tournant dans le sens inverse des aiguilles d'une montre.
3. Mettre l'ampoule neuve en place en appuyant sur celle-ci et en la tournant dans le sens des aiguilles d'une montre.
4. Mettre la fixation d'ampoule en place (ainsi que l'ampoule).

## **Reemplazo de la bombilla de la luz de cola/freno**

1. Extraiga el portabombillas (junto con la bombilla) girándolo hacia la izquierda.
2. Extraiga la bombilla defectuosa del portabombillas presionándola hacia dentro y girándola hacia la izquierda.
3. Instale una bombilla nueva en el portabombillas empujándola hacia dentro y girándola hacia la derecha.
4. Instale el portabombillas (junto con la bombilla).

## **Troubleshooting**

Although Yamaha machines receive a rigid inspection before shipment from the factory, trouble may occur during operation.

Any problem in the fuel, compression, or ignition systems can cause poor starting and loss of power. The troubleshooting chart describes a quick, easy procedure for making checks. If your machine requires any repair, take it to a Yamaha dealer.

The skilled technicians at a Yamaha dealership have the tools, experience, and know-how to properly service your machine. Use only genuine Yamaha parts on your machine. Imitation parts may look like Yamaha parts, but they are often inferior. Consequently, they have a shorter service life and can lead to expensive repair bills.

## Dépannage

Bien que les véhicules Yamaha subissent une inspection rigoureuse au départ de l'usine, une panne peut toujours survenir.

Un problème dans les systèmes d'alimentation, de compression et d'allumage peut rendre les démarrages difficiles ou entraîner une perte de puissance. Le tableau de dépannage permet un contrôle rapide et aisé de ces systèmes. Si une réparation s'avère nécessaire, confier le véhicule à un concessionnaire Yamaha.

Les techniciens qualifiés Yamaha disposent en effet des connaissances, du savoir-faire et des outils requis pour effectuer ce type de réparation. Lors de remplacements de pièces, n'utiliser que des pièces Yamaha d'origine. En effet, les pièces d'autres marques peuvent sembler identiques mais, elles sont souvent de moindre qualité. Par conséquent, leur durée de vie risque d'être plus courte, ce qui pourrait endommager le véhicule et occasionner des réparations très coûteuses.

## Localización de averías

Aunque las máquinas Yamaha son sometidas a rigurosas inspecciones antes de salir de fábrica, pueden surgir fallos durante su funcionamiento.

Cualquier problema que se presente en los sistemas de alimentación, comprensión o encendido, puede dar lugar a dificultades de arranque y pérdidas de potencia.

En el diagrama de localización de averías se describe un procedimiento fácil y rápido para efectuar comprobaciones.

Si la máquina necesita reparación, llevarla a un concesionario Yamaha.

Los técnicos cualificados de los concesionarios Yamaha disponen de las herramientas, experiencia y conocimientos necesarios para reparar correctamente la máquina.

Usar exclusivamente recambios originales Yamaha en la máquina.

Las imitaciones parecen iguales pero con frecuencia son inferiores, por lo que tienen una vida útil más corta y pueden dar lugar a costosas reparaciones.

**⚠WARNING**

---

Do not smoke when checking the fuel system. Fuel can ignite or explode, causing severe injury or property damage. Make sure there are no open flames or sparks in the area, including pilot lights from water heaters or furnaces.

---

## **⚠️ AVERTISSEMENT**

---

Ne pas fumer lors du contrôle du système d'alimentation. Le carburant pourrait s'enflammer ou exploser et causer des blessures graves ou des dégâts matériels importants. S'assurer qu'il n'y a ni flammes ni étincelles à proximité du véhicule, y compris les veilleuses de chauffe-eau ou de chaudières.

---

## **⚠️ ADVERTENCIA**

---

No fumar mientras se comprueba el sistema de alimentación de combustible. El combustible puede arder o explotar y causar graves lesiones y daños materiales. Asegurarse de que no haya llamas ni chispas en las proximidades, incluyendo la llama piloto de un calentador de agua o de un horno.

---

## Troubleshooting chart

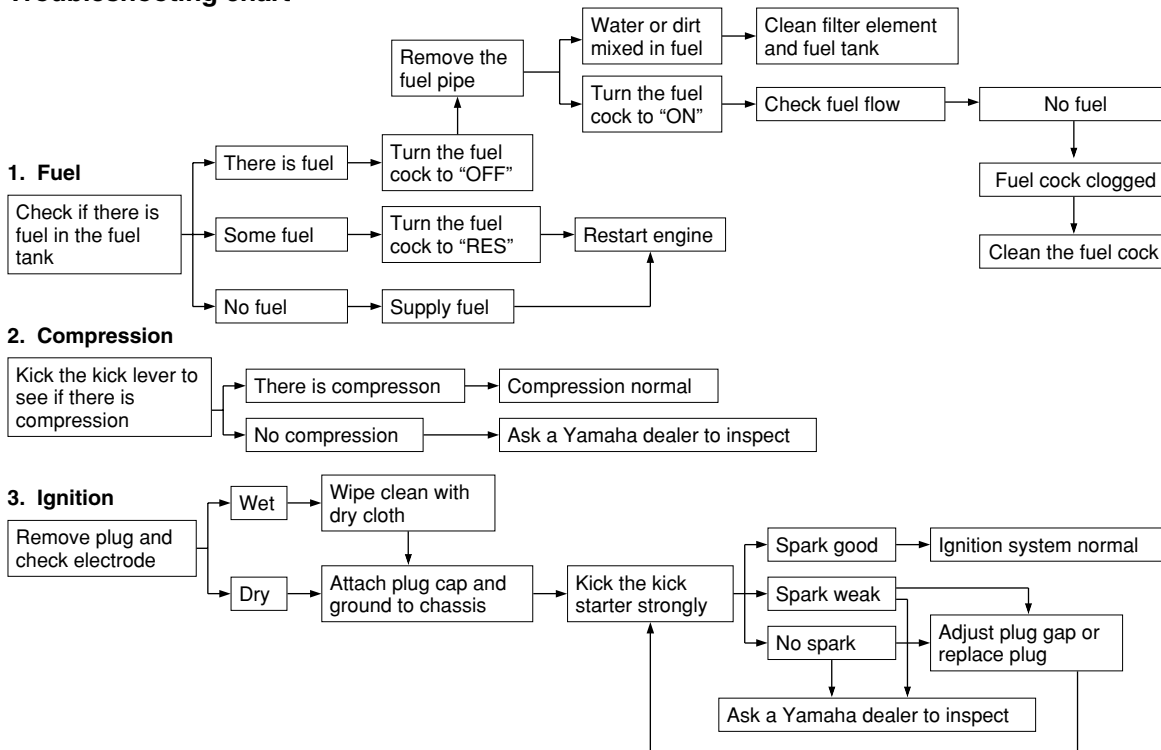

## Tableau de dépannage

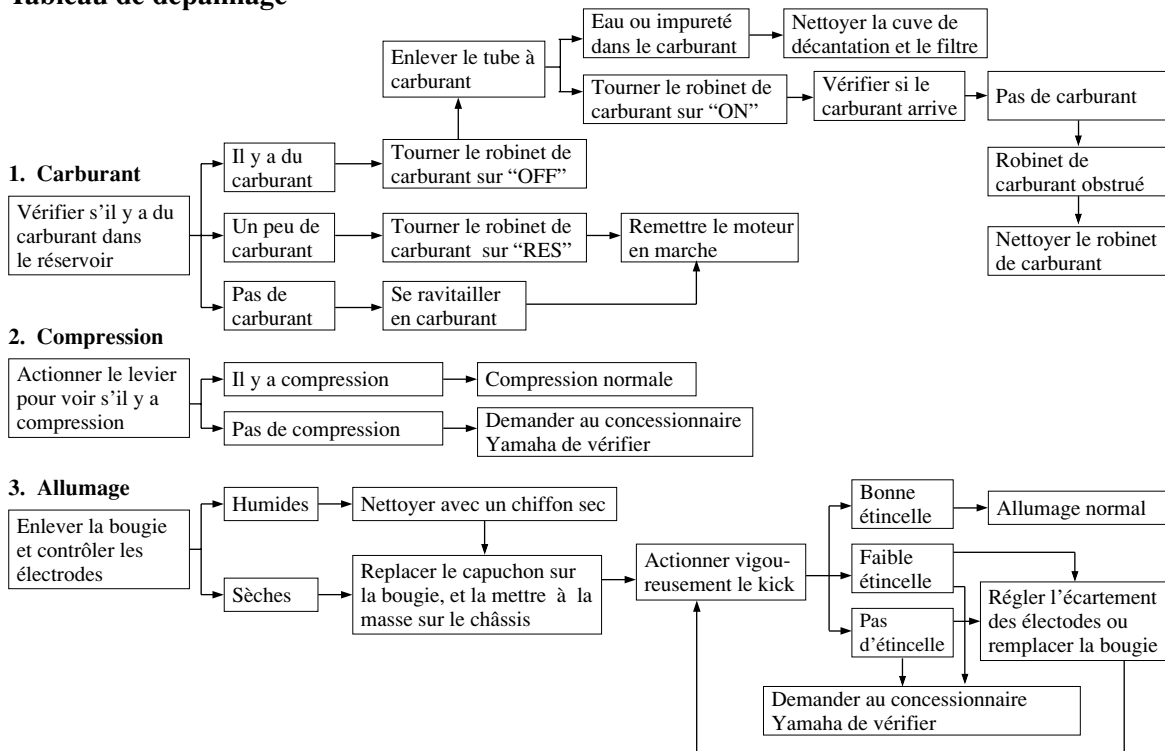



## Gráfico de localización y reparación de averías

### 1. Combustible

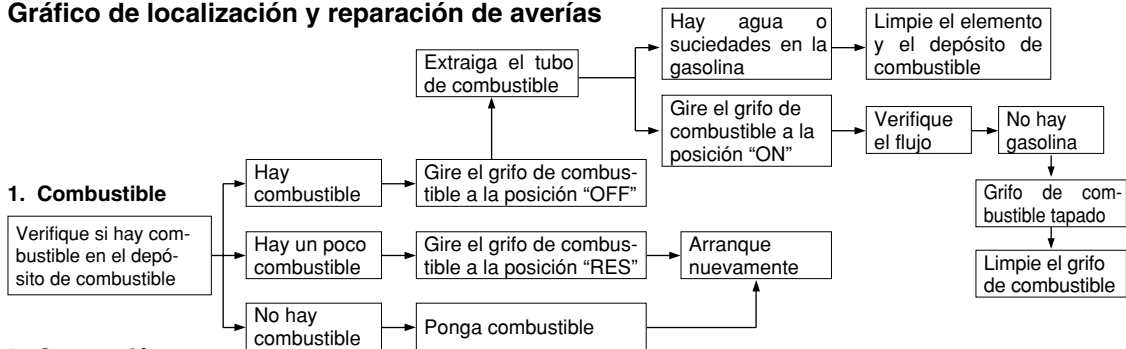

### 2. Compresión

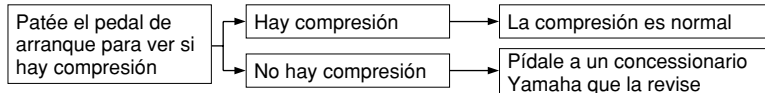

### 3. Ignición

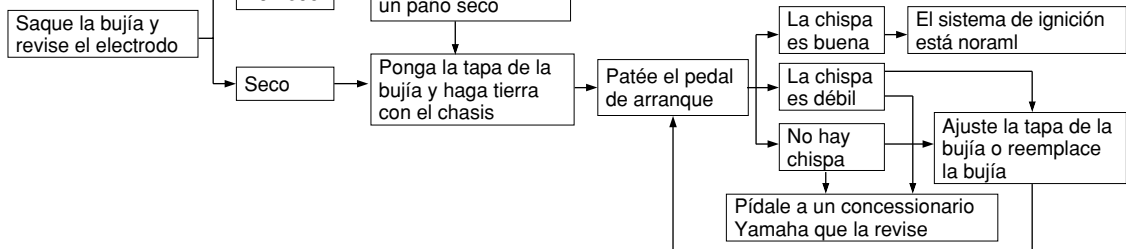



## **CLEANING AND STORAGE**

### **A. CLEANING**

Frequent, thorough cleaning of your machine will not only enhance its appearance but will improve its general performance and extend the useful life of many components.

1. Before cleaning the machine:
  - a. Block off the end of the exhaust pipe to prevent water entry. A plastic bag and strong rubber band may be used.
  - b. Make sure the spark plug and all filler caps are properly installed.
2. If the engine case is excessively greasy, apply degreaser with a paint brush. Do not apply degreaser to the chain, sprockets or wheel axles.
3. Rinse the dirt and degreaser off with a garden hose. Use only enough pressure to do the job.

## NETTOYAGE ET REMISAGE

### A. NETTOYAGE

Il est conseillé de nettoyer le VTT à fond aussi souvent que possible, non seulement pour des raisons esthétiques, mais aussi parce que ces nettoyages contribuent à maintenir le véhicule en bon état de marche et à prolonger la vie de nombreux de ses organes.

1. Avant de nettoyer le véhicule:
  - a. Protéger la sortie du pot d'échappement afin d'éviter toute pénétration d'eau. Y fixer par exemple un sac en plastique à l'aide d'un gros élastique.
  - b. S'assurer que la bougie et les bouchons d'orifice de remplissage sont installés correctement.
2. Si le carter moteur est excessivement gras, y appliquer du dégraissant au pinceau. Ne pas appliquer de dégraissant sur la chaîne, les pignons ou les axes de roue.
3. Rincer la saleté et le dégraissant au tuyau d'arrosage. Veiller à employer juste la pression d'eau nécessaire pour effectuer ce travail.

## LIMPIEZA Y ALMACENAMIENTO

### A. LIMPIEZA

La limpieza frecuente de su máquina no sólo servirá para realzar su aspecto, sino que mejorará el rendimiento general de la misma y prolongará la vida útil de muchos de sus componentes.

1. Antes de limpiar la máquina:
  - a. Tape el extremo del tubo de escape para evitar la entrada de agua. Se puede utilizar una bolsa de plástico y una banda de goma resistente.
  - b. Asegúrese de que estén bien montados el capuchón de la bujía y todos los tapones de llenado.
2. Si la carcasa del motor tiene excesiva grasa, aplíquelo un desengrasante con una brocha. No aplique este producto a la cadena, los piñones ni los ejes de rueda.
3. Elimine la suciedad y el desengrasante lavando la máquina con un manguera de jardinero. Utilice sólo la presión de agua indispensable para realizar el trabajo.

**CAUTION:** \_\_\_\_\_

**Excessive water pressure may cause water seepage and deterioration of wheel bearings, brakes, transmission seals and electrical devices. Many expensive repair bills have resulted from improper high pressure detergent applications such as those available in coin-operated car washers.**

---

4. Once the majority of the dirt has been hosed off, wash all surfaces with warm water and mild, detergent-type soap. An old toothbrush or bottle brush is handy for hard-to-get-at places.
5. Rinse the machine off immediately with clean water and dry all surfaces with a chamois, clean towel or soft absorbent cloth.
6. Dry the chain and lubricate it to prevent rust.

**ATTENTION:** \_\_\_\_\_

Une pression d'eau excessive peut provoquer des infiltrations d'eau qui risqueraient d'endommager les roulements de roue, les freins, les joints de la transmission et l'équipement électrique. L'utilisation de portiques de lavage automatique est préjudiciable au véhicule et peut entraîner des réparations très coûteuses.

---

4. Quand le gros de la crasse est éliminé, laver toutes les surfaces à l'eau chaude savonneuse (employer un détergent doux). Recourir à une brosse à dents ou un rince-bouteilles pour nettoyer les parties d'accès difficile.
5. Rincer immédiatement le véhicule à l'eau claire et sécher toutes les surfaces avec une peau de chamois, une serviette propre ou un chiffon absorbant doux.
6. Sécher la chaîne et la lubrifier afin d'éviter qu'elle ne rouille.

**ATENCION:** \_\_\_\_\_

Una presión excesiva del agua puede provocar la infiltración de la misma en los cojinetes de rueda, frenos, retenes de la transmisión y dispositivos eléctricos, con el consiguiente deterioro. Muchas facturas de reparación de elevado importe han sido consecuencia de la aplicación inadecuada de detergente a una presión excesiva, tal como sucede en los túneles de lavado de coches que funcionan con monedas.

---

4. Una vez eliminada la mayor parte de la suciedad, lave todas las superficies con agua caliente y un jabón detergente neutro. Resulta práctico utilizar un cepillo de dientes o de limpiar botellas para eliminar la suciedad en los lugares de difícil acceso.
5. Aclare la máquina inmediatamente con agua limpia y seque todas las superficies con una gamuza, una toalla limpia o un trapo suave y absorbente.
6. Seque la cadena y lubríquela para evitar que se oxide.

7. Clean the seat with a vinyl upholstery cleaner to keep the cover pliable and glossy.
8. Automotive type wax may be applied to all painted and chrome plated surfaces. Avoid combination cleaner-waxes. Many contain abrasives which may mar the paint or protective finish.

When finished, start the engine and let it idle for several minutes.

**⚠WARNING**

---

**Wet brakes may have reduced stopping ability, increasing the chance of an accident. Test the brakes after washing. Apply the brakes several times at slow speeds to let friction dry out the linings.**

---

7. Nettoyer la selle avec un produit pour garnitures en plastique afin qu'elle conserve sa souplesse et son brillant.
8. Afin de parfaire le travail, appliquer une cire pour automobiles sur toutes les surfaces peintes et chromées. Éviter l'emploi de cires détergentes. Bon nombre d'entre-elles contiennent en effet des abrasifs susceptibles d'abîmer la peinture ou l'émail protecteur.

Après le nettoyage, mettre le moteur en marche et le faire tourner quelques minutes au ralenti.

#### **⚠ AVERTISSEMENT**

**Des freins mouillés peuvent réduire les performances de freinage, ce qui augmente les risques d'accident. Tester les freins après le nettoyage. Actionner quelques fois les freins en roulant lentement, afin de sécher les garnitures.**

---

7. Limpie el sillín con un limpiador de tapicerías de vinilo para mantenerlo flexible y brillante.
8. Puede aplicarse una cera de automoción a todas las superficies cromadas y pintadas. Evite el empleo de ceras combinadas con limpiadores. Muchas de ellas contienen abrasivos que pueden deslustrar la pintura o el acabado protector.

Cuando termine, ponga en marcha el motor y déjelo en ralentí unos minutos.

#### **⚠ ADVERTENCIA**

**Los frenos húmedos pueden perder eficacia, con el consiguiente aumento del riesgo de accidente. Pruebe los frenos después del lavado. Aplíquelos varias veces, circulando a baja velocidad, para que la fricción seque los forros.**

---



**B. STORAGE**

Long term storage (60 days or more) of your machine will require some preventive procedures to guard against deterioration. After thoroughly cleaning the machine, prepare for storage as follows:

1. Fill the fuel tank with fresh fuel and add fuel stabilizer (if available).

**NOTE:** \_\_\_\_\_

Use of fuel stabilizer eliminates the need to drain the fuel system. Consult a Yamaha dealer if the fuel system is to be drained instead.

---

2. Remove the spark plug, pour about one tablespoon of SAE 10W30 or 20W40 motor oil in the spark plug hole and reinstall the spark plug. Ground the spark plug wire and turn the engine over several times to coat the cylinder wall with oil.
3. Clean the drive chain thoroughly and lubricate it. (See page 8-65.)

## B. REMISAGE

Un remisage prolongé (60 jours ou plus) du véhicule exige l'application de certaines mesures afin de le maintenir en bon état. Il convient de le nettoyer à fond avant de prendre les mesures suivantes:

1. Remplir le réservoir d'essence fraîche et, si disponible, y ajouter un produit stabilisateur.

### **N.B.:** \_\_\_\_\_

L'utilisation d'un produit stabilisateur rend inutile la vidange du circuit de carburant. Consulter un concessionnaire Yamaha s'il faut effectuer la vidange du circuit de carburant.

---

2. Retirer la bougie, verser environ une cuillerée à soupe d'huile de moteur SAE 10W30 ou 20W40 dans l'orifice prévu pour la bougie et remonter celle-ci. Mettre le fil de bougie à la masse et virer quelques fois le moteur pour répartir l'huile sur les parois de cylindre.
3. Nettoyer soigneusement la chaîne de transmission et la lubrifier. (Pour plus de détails, voir page 8-66.)

## B. ALMACENAMIENTO

En caso de almacenamiento prolongado de la máquina (60 días o más) deberán tomarse algunas medidas para prevenir su deterioro. Una vez completamente limpia la máquina, prepárela para su almacenamiento como sigue:

1. Llene el depósito con combustible nuevo y, si posible, añada un producto estabilizador de combustible.

### **NOTA:** \_\_\_\_\_

El estabilizador de combustible elimina la necesidad de drenar el sistema de combustible. En caso que se necesite drenar el sistema de combustible, consulte a un concesionario Yamaha.

---

2. Desmante la bujía, vierta aproximadamente una cucharada de aceite de motor SAE 10W30 o 20W40 en el orificio de la misma y móntela de nuevo. Ponga a masa el cable de la bujía y vire varias veces el motor para revestir de aceite las paredes del cilindro.
3. Limpie toda la cadena de transmisión y lubríquela (vea la página 8-66).

4. Lubricate all control cables.
5. Block up the frame to raise all wheels off the ground.
6. Tie a plastic bag over the exhaust pipe outlet to prevent moisture from entering.
7. If storing in a humid or salt-air atmosphere, coat all exposed metal surfaces with a light film of oil. Do not apply oil to any rubber parts or the seat cover.

**NOTE:** \_\_\_\_\_  
Make any necessary repairs before storing the machine.  
\_\_\_\_\_

4. Lubrifier tous les câbles de commande.
5. Placer un support adéquat sous le cadre afin de surélever les roues.
6. Fixer un sac en plastique sur la sortie du pot d'échappement afin de le protéger contre l'humidité.
7. Si le véhicule est remisé dans un endroit humide ou exposé à l'air marin, appliquer une fine couche d'huile sur les surfaces métalliques apparentes. Ne pas appliquer d'huile sur les pièces en caoutchouc ni sur la selle.

**N.B.:** \_\_\_\_\_  
Effectuer toutes les réparations nécessaires avant de remiser le véhicule.

---

4. Lubrique todos los cables de mando.
5. Coloque calzos debajo del chasis para mantener las ruedas separadas del suelo.
6. Ate una bolsa de plástico alrededor de la salida del tubo de escape para evitar la entrada de humedad.
7. Si se va a realizar el almacenamiento en un ambiente húmedo o salino, recubra todas las superficies metálicas expuestas al aire con una fina película de aceite. No aplique aceite a ninguna pieza de goma ni a la funda del sillín.

**NOTA:** \_\_\_\_\_  
Antes de guardar la máquina, efectúe las reparaciones necesarias.

---

## SPECIFICATIONS

Model	YFS200
Dimensions: Overall length Overall width Overall height Seat height Wheelbase Minimum ground clearance Minimum turning radius	1,735 mm 1,035 mm 1,040 mm 740 mm 1,100 mm 120 mm 3,000 mm
Basic weight: With oil and full fuel tank	153 kg
Engine: Engine type Cylinder arrangement Displacement Bore × stroke Compression ratio Starting system Lubrication system	Air-cooled 2-stroke Forward-inclined single cylinder 195 cm <sup>3</sup> 66 × 57 mm 6.6 : 1 Kick starter Separate lubrication (Yamaha Autolube)



Model	YFS200
Fuel: Type Tank capacity Reserve amount	Premium unleaded gasoline 9 L 2 L
Carburetor: Type/quantity Manufacturer	VM26SS/1 MIKUNI
Spark plug: Type/Manufacturer Spark plug gap	BR8ES/NGK 0.7~0.8 mm
Clutch: Type Operation	Wet, multiple-disc Left hand operation
Transmission: Primary reduction system Primary reduction ratio Secondary reduction system Secondary reduction ratio Transmission type Operation	Helical gear 71/22 (3.227) Chain drive 40/13 (3.077) Constant mesh 6-speed Left foot operation

Model	YFS200
Gear ratio 1st 2nd 3rd 4th 5th 6th	34/11 (3.091) 31/14 (2.214) 25/15 (1.667) 20/16 (1.250) 19/18 (1.056) 19/21 (0.905)
Chassis: Frame type Caster angle Trail	Steel tube frame 9° 40 mm
Tire: Type Size front rear	Tubeless AT21 × 7 - 10 AT21 × 10 - 8
Brake: Front brake type operation Rear brake type operation	Drum brake Right hand operation Single disc brake Right foot operation



Model	YFS200
Suspension: Front suspension Rear suspension	Double wishbone Swingarm (monocross)
Shock absorber: Front shock absorber Rear shock absorber	Coil spring/Oil damper Coil spring/Gas-oil damper
Wheel travel: Front wheel travel Rear wheel travel	180 mm 180 mm
Electrical: Ignition system Generator system	C.D.I. C.D.I. magneto
Headlight type:	Bulb type
Bulb voltage, wattage × quantity: Headlight Tail/brake light Indicator light: Oil level	12V, 45 W/45 W × 1 12V, 5/21 W × 1 12V, 3.4 W × 1

## CARACTÉRISTIQUES TECHNIQUES

Modèle	YFS200
Dimensions: Longueur hors-tout Largeur hors-tout Hauteur hors-tout Hauteur de la selle Empattement Garde au sol minimale Rayon de braquage minimal	1.735 mm 1.035 mm 1.040 mm 740 mm 1.100 mm 120 mm 3.000 mm
Poids en ordre de marche: Avec pleins d'huile et de carburant	153 kg
Moteur: Type de moteur Disposition des cylindres Cylindrée Alésage × course Taux de compression Système de démarrage Système de graissage:	2 temps, refroidissement par air Monocylindre incliné vers l'avant 195 cm <sup>3</sup> 66 × 57 mm 6,6 : 1 Démarreur kick Indépendent (Autolube Yamaha)

Modèle	YFS200
Huile de moteur (2 temps): Type Quantité	Huile moteur 2 temps, refroidie par air 1,3 l
Huile de boîte de vitesses: Type Classification d'huile de boîte de vitesses recommandée          Quantité: Vidange périodique Quantité totale	Huile moteur type SE SAE10W30 Huiles de type API Service, de classe SE, SF, SG min. <hr/> <b>ATTENTION:</b> _____ <b>Veiller à ce que l'huile de moteur utilisée ne contienne pas d'additifs antifriction. Les huiles pour voitures (portant souvent la désignation "ENERGY CONSERVING") contiennent des additifs antifriction. Ceux-ci feront patiner l'embrayage et/ou l'embrayage de démarreur, ce qui provoquera une réduction de la durabilité des organes et du rendement.</b> <hr/> 0,65 l 0,7 l
Filtre à air	Elément de type humide

Modèle	YFS200
<b>Carburant:</b> Type Capacité du réservoir Quantité de la réserve	Essence super sans plomb 9 l 2 l
<b>Carburateur:</b> Type/quantité Fabricant	VM26SS/1 MIKUNI
<b>Bougie:</b> Type/Fabricant Ecartement des électrodes	BR8ES/NGK 0,7 à 0,8 mm
<b>Embrayage:</b> Type Commande	Humide, multidisque A la main gauche
<b>Transmission:</b> Système de réduction primaire Taux de réduction primaire Système de réduction secondaire Taux de réduction secondaire Type de boîte de vitesse Commande	Engrenage hélicoïdal 71/22 (3,227) Entraînement par chaîne 40/13 (3,077) Prise constante 6-rapports Au pied gauche

Modèle	YFS200
Taux de réduction 1ère 2ème 3ème 4ème 5ème 6ème	34/11 (3,091) 31/14 (2,214) 25/15 (1,667) 20/16 (1,250) 19/18 (1,056) 19/21 (0,905)
Partie cycle: Type de cadre Angle de chasse Chasse	Cadre en acier tubulaire 9° 40 mm
Pneu: Type Taille de pneu    avant arrière	Sans chambre à air AT21 × 7 - 10 AT21 × 10 - 8
Freins: Frein avant        type commande Frein arrière    type commande	Frein à tambour Commande à la main droite Frein à simple disque Commande au pied droit

Modèle	YFS200
Suspension: Suspension avant Suspension arrière	Double levier triangulaire Bras oscillant (monocross)
Amortisseur: Amortisseur avant Amortisseur arrière	Ressort hélicoïdal/Amortisseur d'huile Ressort hélicoïdal/Amortisseur d'huile-gaz
Débattement de roue: Débattement de roue avant Débattement de roue arrière	180 mm 180 mm
Partie électrique: Système d'allumage Générateur	C.D.I. Magnéto C.D.I.
Type de phare:	De type ampoule
Tension, puissance d'ampoule × quantité: Phare Feu arrière/frein Témoin: Niveau d'huile	12V, 45 W/45 W × 1 12V, 5/21 W × 1 12V, 3,4 W × 1

Modelo	YFS200
Dimensiones: Longitud total Anchura total Altura total Altura del asiento Distancia entre ejes Holgura mínima al suelo Radio mínimo de giro	1.735 mm 1.035 mm 1.040 mm 740 mm 1.100 mm 120 mm 3.000 mm
Peso básico: Con aceite y depósito de combustible	153 kg
Motor: Tipo de motor Disposición de cilindros Cilindrada Calibre × Carrera Relación de compresión Sistema de arranque Sistema de lubricación:	2 tiempos enfriado por aire Monocilíndrico inclinado hacia adelante 195 cm <sup>3</sup> 66 × 57 mm 6.6 : 1 Arrancador de pedal Lubricación independiente (Yamaha Autolube)





Modelo	YFS200
Combustible: Tipo Capacidad del depósito de combustible Cantidad de reserva de combustible	Gasolina sin plomo premium 9 L 2 L
Carburador: Tipo/cantidad Fabricante	VM26SS/1 MIKUNI
Bujía: Tipo/Fabricante Huelgo de bujía	BR8ES/NGK 0,7~0,8 mm
Embrague: Tipo Operación	Húmedo, disco multiple Operación con mano izquierda
Transmisión: Sistema de reducción primaria Relación de reducción primaria Sistema de reducción secundaria Relación de reducción secundaria Tipo de transmisión Operación	Engranaje hipoidal 71/22 (3,227) Transmisión de cadena 40/13 (3,077) 6 velocidades de engrane constante Operación con el pie izquierdo

Modelo	YFS200
Relación de engranajes Primera Segunda Tercera Cuarta Quinta Sexta	34/11 (3,091) 31/14 (2,214) 25/15 (1,667) 20/16 (1,250) 19/18 (1,056) 19/21 (0,905)
Chasis: Tipo de bastidor Angulo del eje delantero Base del ángulo de inclinación	Bastidor de acero tubular 9° 40 mm
Neumático: Tipo Tamaño    frontal trasero	Sin cámara AT21 × 7 - 10 AT21 × 10 - 8
Freno: Frontal    Tipo Operación Trasero    Tipo Operación	Freno a tambor Operación con mano derecha Unico, Freno de disco Operación con pie derecho

Modelo	YFS200
Suspensión: Suspensión delantera Suspensión trasera	Brazo oscilante doble Brazo oscilante (monocross)
Amortiguador: Amortiguador delantero Amortiguador trasero	Resorte en espiral/Amortiguador de aceite Resorte en espiral/Amortiguador de gasoil
Trayectoria de la rueda: Trayectoria de la rueda frontal Trayectoria de la rueda trasera	180 mm 180 mm
Sistema eléctrico: Sistema de encendido Sistema de generador	C.D.I. Magneto de C.D.I.
Tipo del faro:	Tipo de bombilla
Voltaje, vataje de bombilla × cantidad: Faro Luz de cola/freno Luz de control: Nivel de aceite	12V, 45 W/45 W × 1 12V, 5/21 W × 1 12V, 3,4 W × 1



## HOW TO USE THE CONVERSION TABLE

All specification data in this manual are listed in SI and METRIC UNITS.

Use this table to convert METRIC unit data to IMPERIAL unit data.

Ex.

METRIC	MULTIPLIER	=	IMPERIAL
** mm	× 0.03937	=	** in
2 mm	× 0.03937	=	0.08 in

### CONVERSION TABLE

METRIC TO IMPERIAL			
	Metric unit	Multiplier	Imperial unit
Torque	m•kg	7.233	ft•lb
	m•kg	86.794	in•lb
	m•kg	0.0723	ft•lb
	cm•kg	0.8679	in•lb
Weight	kg	2.205	lb
	g	0.03527	oz
Speed	km/hr	0.6214	mph
Distance	km	0.6214	mi
	m	3.281	ft
	m	1.094	yd
	cm	0.3937	in
	mm	0.03937	in
Volume/ Capacity	cc (cm <sup>3</sup> )	0.03527	oz (IMP liq.)
	cc (cm <sup>3</sup> )	0.06102	cu•in
	lt (liter)	0.8799	qt (IMP liq.)
	lt (liter)	0.2199	gal (IMP liq.)
Misc.	kg/mm	55.997	lb/in
	kg/cm <sup>2</sup>	14.2234	psi (lb/in <sup>2</sup> )
	Centigrade (°C)	9/5 + 32	Fahrenheit (°F)

## COMMENT UTILISER LE TABLEAU DE CONVERSION

Toutes les données technique dans ce manuel font appel au Système International ou métrique (SI).

Ce tableau permet de convertir les données métriques en données impériales.

Ex.

SYST. METR	MULTIPLICA- TEUR	SYSTÈME IMPERIAL
** mm	× 0,03937	= ** in
2 mm	× 0,03937	= 0,08 in

TABLEAU DE CONVERSION

METRIC TO IMPERIAL			
	Unité métrique	Multiplicateur	Unité impériale
Couple	m•kg	7,233	ft•lb
	m•kg	86,794	in•lb
	cm•kg	0,0723	ft•lb
	cm•kg	0,8679	in•lb
Poids	kg	2,205	lb
	g	0,03527	oz
Vitesse	km/hr	0,6214	mph
Distance	km	0,6214	mi
	m	3,281	ft
	m	1,094	yd
	cm	0,3937	in
	mm	0,03937	in
Volume/ Capacité	cc (cm <sup>3</sup> )	0,03527	oz (IMP liq.)
	cc (cm <sup>3</sup> )	0,06102	cu•in
	lt (liter)	0,8799	qt (IMP liq.)
	lt (liter)	0,2199	gal (IMP liq.)
Divers	kg/mm	55,997	lb/in
	kg/cm <sup>2</sup>	14,2234	psi (lb/in <sup>2</sup> )
	Celsius (°C)	9/5 + 32	Fahrenheit (°F)

## COMO EMPLEAR LA TABLA DE CONVERSION

Todos los datos de especificaciones de este manual se dan en unidades de lo sistema SI y METRICO DECIMAL.

Emplee esta tabla para convertir los datos de las unidades del sistema METRICO DECIMAL a datos de unidades IMPERIAL

Ej.

METRICO DECIMAL	MULTIPLI- CADOR	IMPERIAL
** mm	× 0,03937	= ** in
2 mm	× 0,03937	= 0,08 in

TABLA DE CONVERSION

METRICO DECIMAL A IMP			
	Unidad métrica	Multiplicador	Unidad imperial
Torsione	m•kg	7,233	ft•lb
	m•kg	86,794	in•lb
	cm•kg	0,0723	ft•lb
	cm•kg	0,8679	in•lb
Peso	kg	2,205	lb
	g	0,03527	oz
Velocidad	km/hr	0,6214	mph
Distancia	km	0,6214	mi
	m	3,281	ft
	m	1,094	yd
	cm	0,3937	in
	mm	0,03937	in
Volumen/ Capacidad	cc (cm <sup>3</sup> )	0,03527	oz (IMP liq.)
	cc (cm <sup>3</sup> )	0,06102	cu•in
	lt (liter)	0,8799	qt (IMP liq.)
	lt (liter)	0,2199	gal (IMP liq.)
Varios	kg/mm	55,997	lb/in
	kg/cm <sup>2</sup>	14,2234	psi (lb/in <sup>2</sup> )
	Centígrado (°C)	9/5 + 32	Fahrenheit (°F)



PRINTED ON RECYCLED PAPER  
IMPRIME SUR PAPIER RECYCLE  
IMPRESO EN PAPEL RECICLADO



PRINTED IN JAPAN  
2001-4-0.6 x1 ■ (E, F, S)