



MANUEL DU PROPRIÉTAIRE



YZF-R6

5MT-28199-F0

Bienvenue dans l'univers des deux roues de Yamaha !

Le modèle YZF-R6 est le fruit de la vaste expérience de Yamaha dans l'application des technologies de pointe à la conception et à la construction de produits de qualité supérieure et qui a valu à Yamaha sa réputation dans ce domaine.

Afin de tirer le meilleur parti de toutes les possibilités de la YZF-R6, il faut prendre le temps de lire attentivement ce manuel. Le manuel du propriétaire contient non seulement les instructions relatives à l'utilisation, aux contrôles et à l'entretien de cette moto, mais aussi d'importantes consignes de sécurité destinées à protéger le pilote et les tiers contre les accidents.

Ce manuel offre en outre de nombreux conseils qui, s'ils sont bien suivis, permettront de conserver le véhicule en parfait état de marche. Si la moindre question se pose, il ne faut pas hésiter à consulter un concessionnaire Yamaha.

L'équipe Yamaha espère que cette moto procurera à son utilisateur un plaisir de conduite et une sécurité maximum kilomètre après kilomètre. Ne pas oublier toutefois que la sécurité doit rester la première priorité de tout bon motocycliste !

RENSEIGNEMENTS IMPORTANTS

FAU00005

Les informations particulièrement importantes sont repérées par les notations suivantes :



Le symbole de **DANGER** invite à **ÊTRE VIGILANT, CAR IL EN VA DE SA SÉCURITÉ !**



Le non-respect des **AVERTISSEMENTS** peut entraîner des **blessures graves ou la mort du pilote, d'un tiers ou d'une personne inspectant ou réparant le véhicule.**

ATTENTION:

La mention **ATTENTION** indique les **précautions particulières à prendre pour éviter tout endommagement du véhicule.**

N.B.:

Un N.B. fournit les renseignements nécessaires à la clarification et la simplification des divers travaux.

N.B.:

- Ce manuel est une partie intégrante de la moto et devra être remis à l'acheteur si le véhicule est revendu ultérieurement.
 - Yamaha est sans cesse à la recherche d'améliorations dans la conception et la qualité de ses produits. Par conséquent, bien que ce manuel contienne les informations les plus récentes disponibles au moment de l'impression, il peut ne pas refléter de petites modifications apportées ultérieurement à ce modèle. Dans le moindre doute concernant le fonctionnement ou l'entretien de la moto, il ne faut pas hésiter à consulter un concessionnaire Yamaha.
-

RENSEIGNEMENTS IMPORTANTS

FW000002

AVERTISSEMENT

LIRE ATTENTIVEMENT CE MANUEL DANS SON INTÉGRALITÉ AVANT D'UTILISER LA MOTO.

RENSEIGNEMENTS IMPORTANTS

FAU03337

YZF-R6
MANUEL DU PROPRIÉTAIRE
© 2000 par Yamaha Motor Co., Ltd.
1re édition, août 2000
Tous droits réservés
Toute réimpression ou utilisation
non autorisée sans la permission écrite
de la Yamaha Motor Co., Ltd.
est formellement interdite.
Imprimé au Japon

1	PRIORITÉ À LA SÉCURITÉ	1
2	DESCRIPTION	2
3	COMMANDES ET INSTRUMENTS	3
4	CONTRÔLES AVANT UTILISATION	4
5	UTILISATION ET CONSEILS IMPORTANTS CONCERNANT LE PILOTAGE	5
6	ENTRETIENS PÉRIODIQUES ET PETITES RÉPARATIONS	6
7	SOIN ET REMISAGE DE LA MOTO	7
8	CARACTÉRISTIQUES	8
9	RENSEIGNEMENTS COMPLÉMENTAIRES	9
	INDEX	

PRIORITÉ À LA SÉCURITÉ 1-1

Les motos sont des véhicules fascinants qui procurent à leur pilote une sensation inégalée de puissance et de liberté. Il ne faut cependant pas oublier que même la meilleure des motos est soumise aux limites imposées par les lois physiques.

Seul un entretien régulier permet de conserver la valeur de la moto et de la maintenir en parfait état de fonctionnement. Ce qui est vrai pour la moto l'est aussi pour le pilote : les performances dépendent de sa bonne condition. Il ne faut jamais conduire après avoir absorbé de l'alcool, certains médicaments ou des drogues. Plus encore que pour l'automobiliste, la sécurité du motocycliste dépend de sa forme physique et mentale. L'alcool, même en petite quantité, augmente la tendance à prendre des risques.

De bons vêtements protecteurs sont aussi importants pour le motocycliste que la ceinture de sécurité pour l'automobiliste. Toujours porter une tenue complète (en cuir ou en matériaux synthétiques renforcés), des bottes solides, des gants de motocycliste et un casque bien ajusté. La sensation de sécurité que procurent les vêtements protecteurs ne doit cependant pas encourager à prendre des risques. Même avec une tenue complète et un casque, le motocycliste reste particulièrement vulnérable en cas d'accident. Un pilote qui ne connaît pas ses limites a tendance à prendre des risques et à rouler trop vite. Cela est particulièrement dangereux par temps humide. Un bon motocycliste roule prudemment, évite les manœuvres imprévisibles et est constamment à l'affût de dangers, y compris ceux occasionnés par les autres conducteurs.

Bonne route !

Vue gauche	2-1
Vue droite	2-2
Commandes et instruments	2-3

Vue gauche

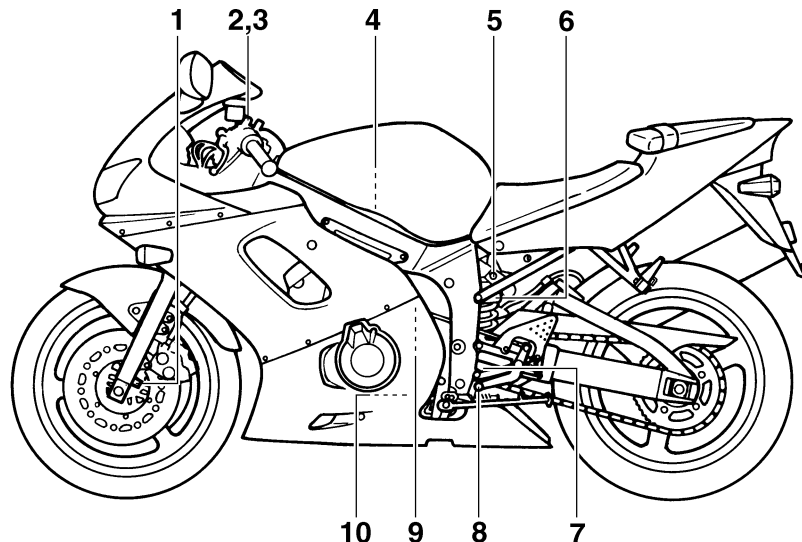

- | | | | |
|---|-------------|--|-------------|
| 1. Vis de réglage de la force d'amortissement à la compression de la fourche | (page 3-18) | 6. Bague de réglage de la précontrainte de ressort d'amortisseur | (page 3-19) |
| 2. Vis de réglage de la force d'amortissement à la détente de la fourche | (page 3-18) | 7. Bouton de réglage de la force d'amortissement à la détente de l'amortisseur arrière | (page 3-19) |
| 3. Vis de réglage de la précontrainte de ressort de la fourche | (page 3-17) | 8. Sélecteur | (page 3-9) |
| 4. Élément du filtre à air | (page 6-17) | 9. Vase d'expansion | (page 6-13) |
| 5. Vis de réglage de la force d'amortissement à la compression de l'amortisseur arrière | (page 3-20) | 10. Cartouche du filtre à huile moteur | (page 6-10) |

Vue droite

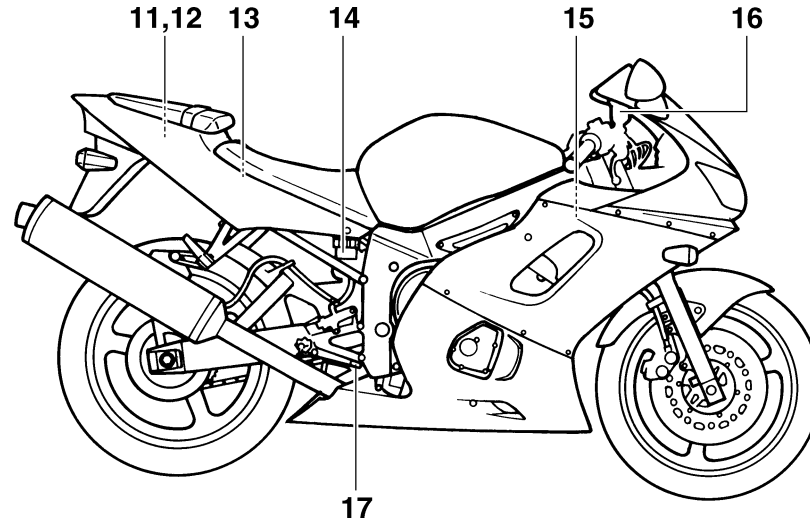

- 11. Supports de sangle de fixation des bagages (page 3-22)
- 12. Trousse de réparation (page 6-1)
- 13. Fusibles (page 6-38)
- 14. Réservoir de liquide du frein arrière
- 15. Bouchon du radiateur (page 6-15)
- 16. Réservoir de liquide du frein avant
- 17. Pédale de frein (page 3-10)

DESCRIPTION

Commandes et instruments

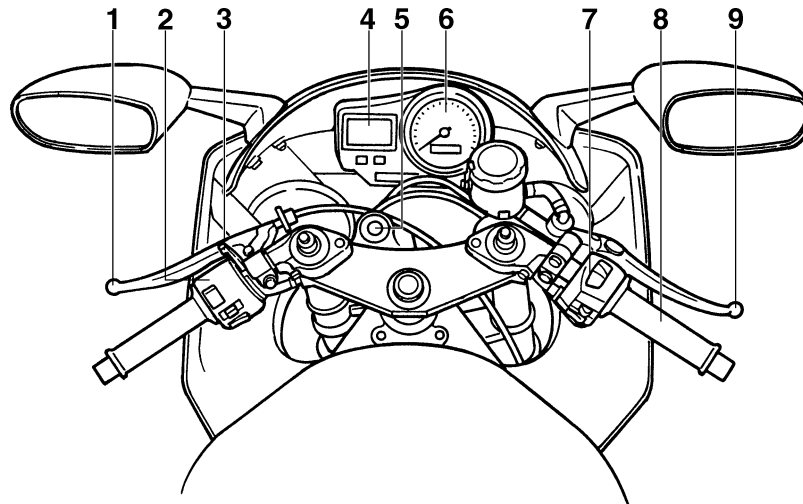

1. Levier d'embrayage

2. Combiné de contacteurs à la poignée gauche

3. Levier du starter

4. Bloc de compteur de vitesse

5. Contacteur à clé/antivol

(page 3-9)

(page 3-7)

(page 3-13)

(page 3-5)

(page 3-1)

6. Compte-tours

7. Combiné de contacteurs à la poignée droite

8. Poignée des gaz

9. Levier de frein

(page 3-6)

(page 3-8)

(page 6-21)

(page 3-9)

Contacteur à clé/antivol	3-1	Durit de mise à l'air du réservoir de carburant	3-12
Témoins et témoins d'avertissement	3-2	Levier du starter	3-13
Bloc de compteur de vitesse	3-5	Selles	3-13
Compte-tours	3-6	Accroche-casques	3-15
Dispositif de détection de pannes	3-7	Compartiment de rangement	3-15
Combinés de contacteurs	3-7	Réglage de la fourche	3-17
Levier d'embrayage	3-9	Réglage du combiné ressort-amortisseur	3-19
Sélecteur	3-9	Combinaisons de réglages recommandées pour les suspensions avant et arrière	3-21
Levier de frein	3-9	Supports de sangle de fixation des bagages	3-22
Pédale de frein	3-10	Béquille latérale	3-22
Alarme antivol (en option)	3-10	Système du coupe-circuit d'allumage	3-23
Bouchon du réservoir de carburant	3-11		
Carburant	3-11		

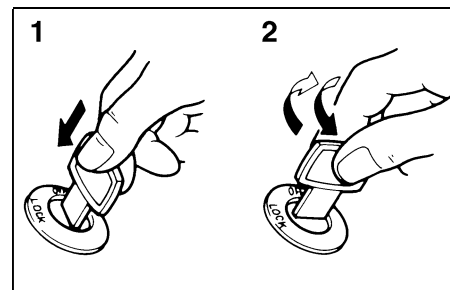
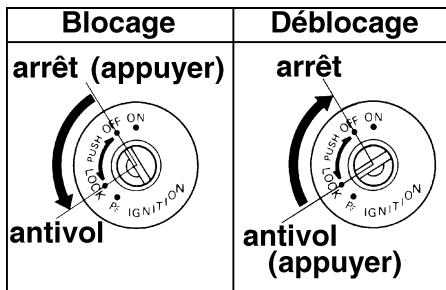
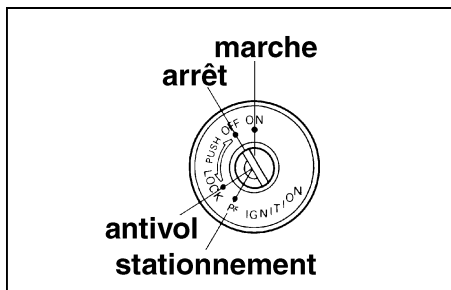

1. Appuyer.
2. Tourner.

FAU00029

Contacteur à clé/antivol

Le contacteur à clé/antivol commande les circuits d'allumage et d'éclairage et permet de bloquer la direction. Ses diverses positions sont décrites ci-après.

FAU00036

ON (marche)

Tous les circuits électriques sont alimentés et le moteur peut être mis en marche. La clé ne peut être retirée.

FAU00038

OFF (arrêt)

Tous les circuits électriques sont coupés. La clé peut être retirée.

FAU00040

LOCK (antivol)

La direction est bloquée et tous les circuits électriques sont coupés. La clé peut être retirée.

Blocage de la direction

1. Tourner le guidon tout à fait vers la gauche.
2. Appuyer sur la clé à partir de la position "OFF", puis la tourner jusqu'à la position "LOCK" tout en maintenant enfoncée.
3. Retirer la clé.

Déblocage de la direction

Appuyer sur la clé, puis la tourner sur "OFF" tout en maintenant enfoncée.

FW000016

! AVERTISSEMENT

Ne jamais placer la clé de contact sur "OFF" ou "LOCK" tant que le véhicule est en mouvement. Les circuits électriques seraient coupés et cela pourrait entraîner la perte de contrôle du véhicule et un accident. Bien veiller à ce que la moto soit à l'arrêt avant de tourner la clé à la position "OFF" ou "LOCK".

P_R (stationnement)

La direction est bloquée, les feux arrière et les veilleuses sont allumés, mais tous les autres circuits électriques sont coupés. La clé peut être retirée.

La direction doit être bloquée avant que la clé puisse être tournée à la position “P_R”.

ATTENTION:

Ne pas utiliser la position de stationnement trop longtemps, car la batterie pourrait se décharger.

FAU01237

FCA00043

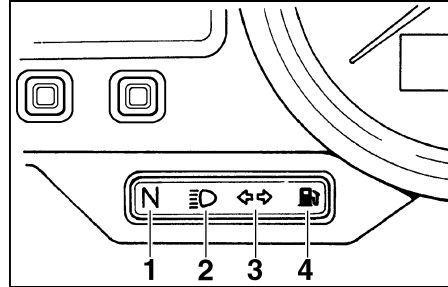

1. Témoin de point mort “N”
2. Témoin de feu de route “≡D”
3. Témoin des clignotants “↔↔”
4. Témoin d’avertissement du niveau de carburant “⛢”

Témoins et témoins d’avertissement

FAU03034

Témoin de point mort “N”

FAU00061

Ce témoin s’allume lorsque la boîte de vitesses est au point mort.

Témoin de feu de route “≡D”

FAU00063

Ce témoin s’allume lorsque la position feu de route du phare est sélectionnée.

Témoin des clignotants “↔↔”

FAU00057

Ce témoin clignote lorsque le contacteur des clignotants est poussé à gauche ou à droite.

Témoin d’avertissement du niveau de carburant “⛢”

FAU05284

Ce témoin d’avertissement s’allume lorsqu’il reste moins de 3,5 l de carburant dans le réservoir. Quand ce témoin s’allume, il convient de refaire le plein dès que possible.

Contrôler le circuit électrique du témoin d’avertissement en suivant la méthode ci-après.

1. Tourner la clé de contact sur “ON”.
2. Si le témoin d’avertissement ne s’allume pas, faire contrôler le circuit électrique par un concessionnaire Yamaha.

N.B.:

Le circuit du témoin d’avertissement du niveau de carburant est équipé d’un dispositif de détection de pannes. (Les explications au sujet du dispositif de détection de pannes se trouvent à la page 3-23.)

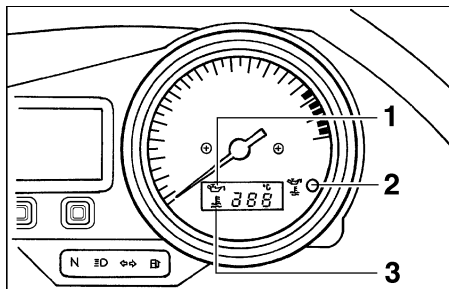

1. Symbole du niveau d'huile "🛢️"
2. Témoin d'avertissement de la température du liquide de refroidissement et du niveau d'huile "🌡️"
3. Symbole de température du liquide de refroidissement "🌡️🔥"

FAU03723*

Témoin d'avertissement de la température du liquide de refroidissement et du niveau d'huile "🌡️🔥"

Ce témoin d'avertissement a les trois fonctions suivantes.

- Quand le niveau d'huile moteur est bas, le témoin d'avertissement s'allume et le symbole "🛢️" clignote. Dans ce cas, couper immédiatement le moteur et ajouter de l'huile moteur jusqu'au niveau spécifié.

- Quand la température du liquide de refroidissement est trop élevée, le témoin d'avertissement s'allume et le symbole "🌡️" clignote. Arrêter la moto et laisser tourner le moteur au ralenti jusqu'à ce que la température du liquide de refroidissement redescende. Si la température ne redescend pas, couper le moteur. (Suivre les instructions données sous "Surchauffe du moteur" à la page 6-46).

- Quand le niveau d'huile moteur est bas et la température du liquide de refroidissement est trop élevée, le témoin d'avertissement s'allume et les symboles "🛢️" et "🌡️" clignent.

Contrôler le fonctionnement du témoin d'avertissement comme suit :

- Mettre le point mort ou débrayer.
- Placer le coupe-circuit du moteur sur "🔘", puis tourner la clé de contact sur "ON".
- Le témoin d'avertissement s'allume et les symboles "🛢️" et "🌡️" s'affiche.

Si le témoin d'avertissement ne s'allume pas, faire contrôler le circuit électrique par un concessionnaire Yamaha.



ATTENTION:

- Ne pas utiliser la moto avant de s'être assuré que le niveau d'huile est suffisant.
- Ne pas faire tourner le moteur lorsque celui-ci surchauffe.

N.B.:

Dans une côte ou lors d'une accélération ou décélération brusques, le témoin d'avertissement pourrait se mettre à trembloter, même si le niveau d'huile est au niveau spécifié. Ceci n'indique donc pas une panne.

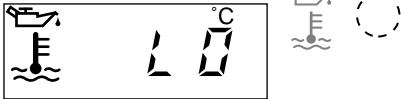
COMMANDES ET INSTRUMENTS

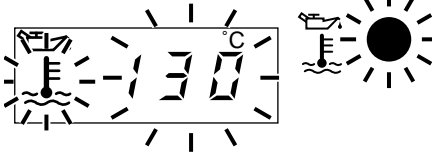
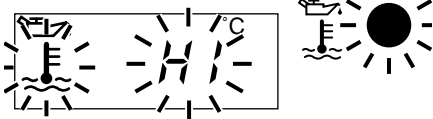
Température du liquide de refroidissement	Affichage	Conditions	Ce qu'il convient de faire
0 à 40 °C		Le symbole et "LO" s'affichent.	En ordre. On peut démarrer.
41 à 117 °C		Le symbole et la température s'affichent.	En ordre. On peut démarrer.
118 à 140 °C		Le symbole et la température clignotent. Le témoin d'avertissement s'allume.	Arrêter la moto et laisser tourner le moteur au ralenti jusqu'à ce que la température du liquide de refroidissement redescende. Si la température ne redescend pas, couper le moteur. (Suivre les instructions données sous "Surchauffe du moteur" à la page 6-46).
Au-dessus de 140 °C		Le symbole et "HI" clignotent. Le témoin d'avertissement s'allume.	Couper le moteur et le laisser refroidir. (Suivre les instructions données sous "Surchauffe du moteur" à la page 6-46).

COMMANDES ET INSTRUMENTS

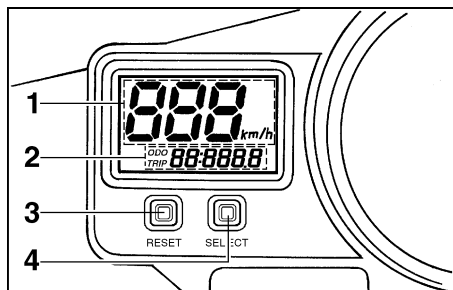

1. Compteur de vitesse
2. Montre/compteur kilométrique
3. Bouton "RESET"
4. Bouton "SELECT"

FAU03244

Bloc de compteur de vitesse

Le bloc de compteur de vitesse est composé des éléments suivants :

- un compteur de vitesse numérique (affichant la vitesse de conduite)
- un compteur kilométrique (affichant la distance totale parcourue)
- deux totalisateurs journaliers (affichant la distance parcourue depuis leur dernière remise à zéro)

- un totalisateur de la réserve (affichant la distance parcourue sur la réserve)
- une montre

Compteur kilométrique et totalisateurs

Appuyer sur le bouton de sélection "SELECT" pour modifier l'affichage des compteurs (compteur kilométrique "ODO", totalisateurs journaliers "TRIP 1" et "TRIP 2") dans l'ordre suivant ODO → TRIP 1 → TRIP 2 → ODO

Quand le témoin d'avertissement du niveau de carburant s'allume (se reporter à la page 3-2), le compteur kilométrique passe immédiatement en mode d'affichage de la réserve "TRIP F" et affiche la distance parcourue à partir de cet instant. Dans ce cas, l'affichage des compteurs (compteur kilométrique et totalisateurs) se modifie comme suit à la pression sur le bouton de sélection "SELECT" :

TRIP F → TRIP 1 → TRIP 2 → ODO → TRIP F

Pour remettre un totalisateur à zéro, le sélectionner en appuyant sur le bouton de sélection "SELECT", puis appuyer sur le bouton de remise à zéro "RESET" pendant au moins une seconde. Si, une fois le plein de carburant effectué, la remise à zéro du totalisateur de la réserve n'est pas effectuée manuellement, elle s'effectue automatiquement et l'affichage retourne au mode affiché précédemment après que la moto ait parcouru une distance d'environ 5 km.

Montre

Pour afficher la montre, appuyer pendant au moins une seconde sur le bouton de sélection "SELECT".

Pour retourner au mode d'affichage précédent, appuyer sur le bouton "SELECT".

Pour régler la montre :

1. Appuyer à la fois sur le bouton “SELECT” et le bouton “RESET” pendant au moins deux secondes.
2. Une fois que l’affichage des heures clignote, régler les heures en appuyant sur le bouton “RESET”.
3. Appuyer sur le bouton “SELECT”. L’affichage des minutes se met à clignoter.
4. Appuyer sur le bouton “RESET” afin de régler les minutes.
5. Appuyer sur le bouton “SELECT” pour que la montre se mette en marche.

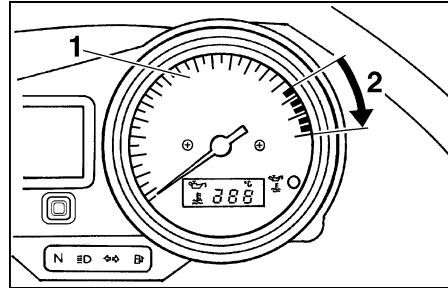

1. Compte-tours
2. Zone rouge du compte-tours

FAU00101

Compte-tours

Le compte-tours électrique permet de contrôler la vitesse de rotation du moteur et de maintenir celle-ci dans la plage de puissance idéale.

FC000003

ATTENTION:

Ne jamais faire fonctionner le moteur dans la zone rouge du compte-tours.

Zone rouge : 15.500 tr/mn et au-delà

COMMANDES ET INSTRUMENTS

FAU03729

Dispositif de détection de pannes

Ce modèle est équipé d'un dispositif de détection de pannes surveillant les circuits électriques suivants :

- capteur de papillon des gaz
- capteur de vitesse

Si l'un de ces circuits est défectueux, le compte-tours affiche de façon répétée le code d'erreur suivant :

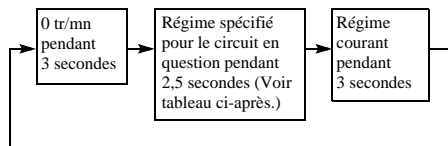

Consulter le tableau ci-après afin d'identifier le circuit électrique défectueux.

Tr/mn spécifiés	Circuit électrique défectueux
3.000 tr/mn	Capteur de papillon des gaz
4.000 tr/mn	Capteur de vitesse

Quand le compte-tours affiche un code d'erreur, noter le nombre de tr/mn correspondant au circuit défectueux, puis faire contrôler le véhicule par un concessionnaire Yamaha.

FC000004

ATTENTION:

Quand le compte-tours affiche un code d'erreur, il convient de faire contrôler la moto le plus rapidement possible afin d'éviter tout endommagement du moteur.

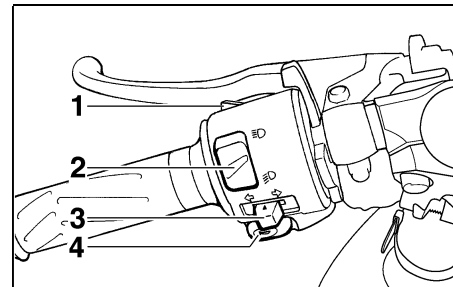

1. Contacteur d'appel de phare "PASS"
2. Inverseur feu de route/feu de croisement
3. Contacteur des clignotants
4. Contacteur d'avertisseur " " "

FAU00118

Combinés de contacteurs

FAU00120

Contacteur d'appel de phare "PASS"

Appuyer sur ce contacteur afin d'effectuer un appel de phare.



FAU00121

Inverseur feu de route/feu de croisement

Placer ce contacteur sur " " pour allumer le feu de route et sur " " pour allumer le feu de croisement.

Contacteur des clignotants

FAU00127

Pour signaler un virage à droite, pousser ce contacteur vers “”. Pour signaler un virage à gauche, pousser ce contacteur vers “”. Une fois relâché, le contacteur retourne à sa position centrale. Pour éteindre les clignotants, appuyer sur le contacteur après que celui-ci soit revenu à sa position centrale.

Contacteur d'avertisseur “”

FAU00129

Appuyer sur ce contacteur afin de faire retentir l'avertisseur.

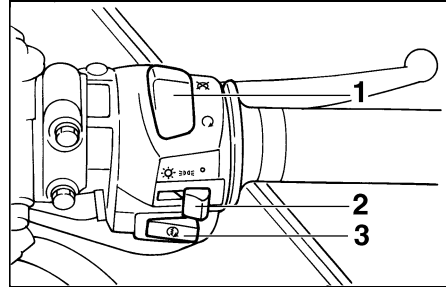

1. Coupe-circuit du moteur
2. Contacteur d'éclairage
3. Contacteur du démarreur “”



Coupe-circuit du moteur

FAU00138

En cas d'urgence, comme par exemple, lors d'une chute ou d'un blocage de câble des gaz, placer ce contacteur sur “” afin de couper le moteur.

Contacteur d'éclairage

FAU01238

Placer ce contacteur sur “ ” afin d'allumer les veilleuses, les feux arrière et l'éclairage des instruments. Placer le contacteur sur “” afin d'allumer également le phare.

Contacteur du démarreur “”

FAU00143

Appuyer sur ce contacteur afin de lancer le moteur à l'aide du démarreur.

FC000005

ATTENTION:

Avant de mettre le moteur en marche, il convient de lire les instructions de mise en marche figurant à la page 5-1.

COMMANDES ET INSTRUMENTS

3

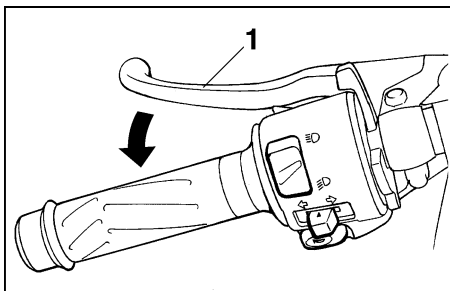

1. Levier d'embrayage

FAU00152

Levier d'embrayage

Le levier d'embrayage se trouve à la poignée gauche. Pour débrayer, tirer le levier vers la poignée. Pour embrayer, relâcher le levier. Un fonctionnement en douceur s'obtient en tirant le levier rapidement et en le relâchant lentement.

Le levier d'embrayage est équipé d'un contacteur d'embrayage, qui est lié au système du coupe-circuit d'allumage. (Pour plus d'explications au sujet du coupe-circuit d'allumage, se reporter à la page 3-23.)

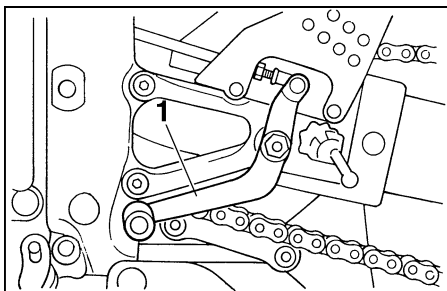

1. Sélecteur

FAU00157

Sélecteur

Le sélecteur se trouve à la gauche du moteur et s'utilise conjointement avec le levier d'embrayage lors du changement des 6 vitesses à prise constante dont la boîte de vitesses est équipée.

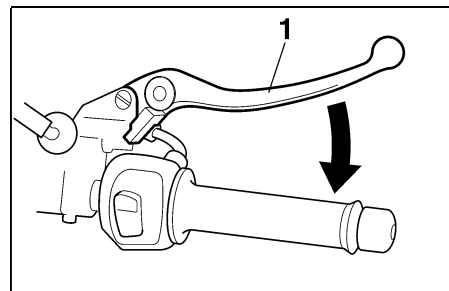

1. Levier de frein

FAU00161

Levier de frein

Le levier de frein est situé à la poignée droite. Pour actionner le frein avant, tirer le levier vers la poignée.

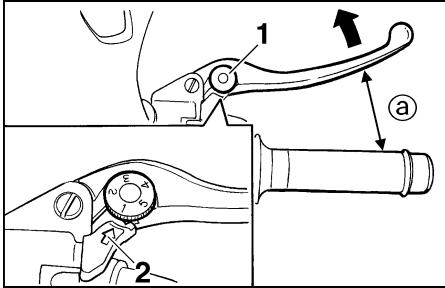

1. Molette de réglage de position du levier de frein
2. Flèche
- a. Distance entre le levier de frein et la poignée

Le levier de frein est équipé d'une molette de réglage de position. Pour régler la distance entre le levier de frein et la poignée du guidon, tourner la molette de réglage tout en éloignant le levier de la poignée en le repoussant. Il faut veiller à bien aligner la position sélectionnée figurant sur la molette et la flèche sur le levier d'embrayage.

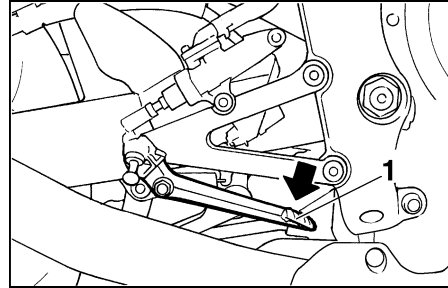

1. Pédale de frein

FAU00162

Pédale de frein

La pédale de frein figure à la droite de la moto. Pour actionner le frein arrière, appuyer sur la pédale de frein.

Alarme antivol (en option)

Les concessionnaires Yamaha peuvent équiper cette moto d'une alarme antivol, disponible en option. Pour plus d'informations à ce sujet, s'adresser à son concessionnaire Yamaha.

COMMANDES ET INSTRUMENTS

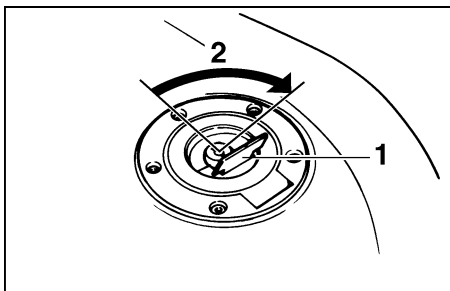

1. Cache-serrure du bouchon de réservoir de carburant
2. Déverrouiller.

FAU02935

Bouchon du réservoir de carburant

Ouverture du bouchon du réservoir de carburant

Ouvrir le cache-serrure du bouchon du réservoir de carburant, introduire la clé dans la serrure, puis la tourner de 1/4 de tour dans le sens des aiguilles d'une montre. La serrure est alors déverrouillée et le bouchon du réservoir de carburant peut être ouvert.

Fermeture du bouchon du réservoir de carburant

1. Remettre le bouchon en place, la clé étant insérée dans la serrure.

2. Tourner la clé dans le sens inverse des aiguilles d'une montre jusqu'à sa position initiale, la retirer, puis refermer le cache-serrure.

N.B.: _____

Le bouchon du réservoir de carburant ne peut être refermé si la clé ne se trouve pas dans la serrure. De plus, la clé ne peut être retirée si le bouchon n'est pas refermé et verrouillé correctement.

FWA00025

AVERTISSEMENT

S'assurer que le bouchon du réservoir de carburant est refermé correctement avant de démarrer.

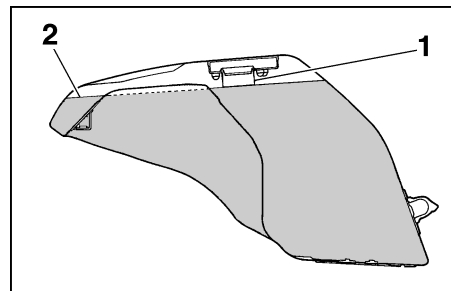

1. Tube de remplissage du réservoir de carburant
2. Niveau de carburant

FAU01183

Carburant

S'assurer que le niveau de carburant est suffisant. Remplir le réservoir de carburant jusqu'à l'extrémité inférieure du tube de remplissage, comme illustré.

FW000130

AVERTISSEMENT

- Ne pas remplir le réservoir de carburant à l'excès, sinon du carburant risque de déborder lorsqu'il chauffe et se dilate.
- Éviter de renverser du carburant sur le moteur chaud.

FAU00185

ATTENTION:

Essuyer immédiatement toute coulure de carburant à l'aide d'un chiffon propre, sec et doux. En effet, le carburant risque d'abîmer les surfaces peintes ou les pièces en plastique.

FAU00191

Carburant recommandé :

Essence normale sans plomb avec un indice d'octane recherché de 91 ou plus

Capacité du réservoir de carburant :

Quantité totale :

17 l

Quantité de la réserve :

3,5 l

N.B.:

En cas de cognement ou de cliquetis, changer de marque d'essence ou utiliser une essence d'un indice d'octane supérieur.

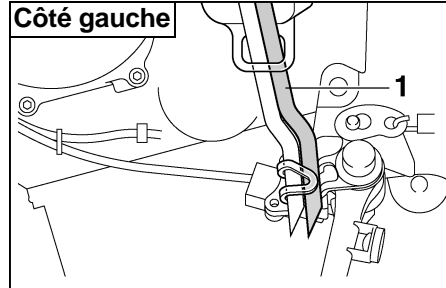

1. Durite de mise à l'air du réservoir de carburant

FAU02955

Durite de mise à l'air du réservoir de carburant

Avant d'utiliser la moto :

- S'assurer que la durite de mise à l'air du réservoir de carburant est branchée correctement.
- S'assurer que la durite n'est ni craquelée ni autrement endommagée et la remplacer si nécessaire.
- S'assurer que l'extrémité de la durite n'est pas obstruée et, si nécessaire, nettoyer la durite.

COMMANDES ET INSTRUMENTS

3

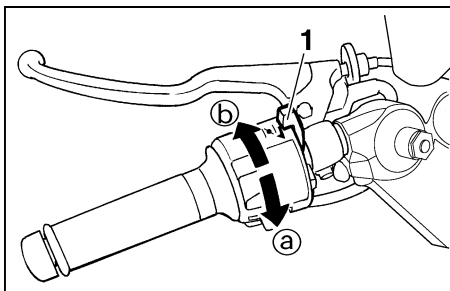

1. Levier du starter

FAU02973

Levier du starter

La mise en marche à froid requiert un mélange air-carburant plus riche. C'est le starter qui permet d'enrichir le mélange.

Déplacer le levier vers **a** pour ouvrir le starter.
Déplacer le levier vers **b** pour fermer le starter.

FCA00038

ATTENTION:

Ne pas utiliser le starter plus de 3 minutes, car l'excès de chaleur produite risquerait de décolorer le tube d'échappement. De plus, l'utilisation prolongée du starter provoquera une postcombustion. Dans ce cas, il faut couper le starter.

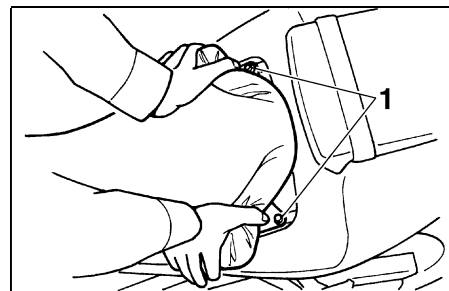

1. Vis (× 2)

FAU01890

Selles

Selle du pilote

Dépose de la selle du pilote

Relever les coins arrière de la selle du pilote, comme illustré, retirer ensuite les vis, puis retirer la selle.

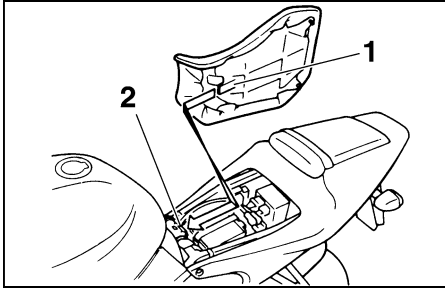

1. Patte de fixation
2. Support de selle

Mise en place de la selle du pilote

Insérer la patte de fixation à l'avant de la selle du pilote dans le support de selle, comme illustré. Placer ensuite la selle du pilote à sa position d'origine, puis remettre les vis en place.

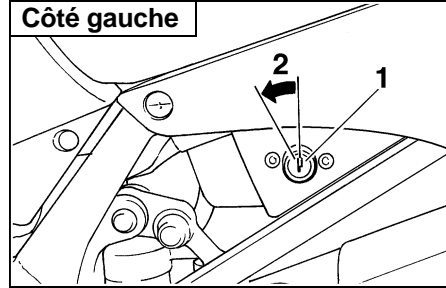

1. Serrure de selle du passager
2. Déverrouiller.

Selle du passager

Dépose de la selle du passager

1. Introduire la clé dans la serrure de la selle du passager, puis la tourner dans le sens inverse des aiguilles d'une montre.
2. Tout en maintenant la clé à cette position, relever l'avant de la selle du passager et la tirer vers l'avant.

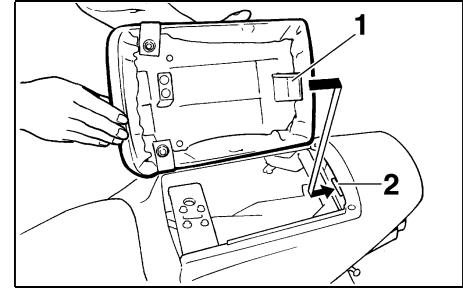

1. Patte de fixation
2. Support de selle

Mise en place de la selle du passager

1. Insérer la patte de fixation à l'arrière de la selle du passager dans le support de selle, puis appuyer à l'avant de la selle afin de la refermer correctement.
2. Retirer la clé.

N.B.: _____

Avant de démarrer, s'assurer que les selles sont correctement en place.

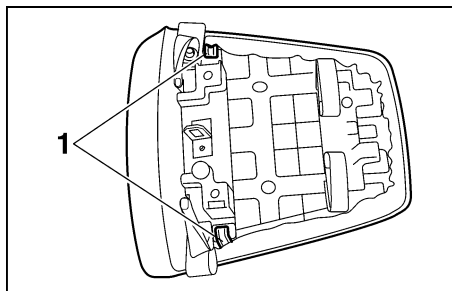

1. Accroche-casque (× 2)

FAU03159

Accroche-casques

Les accroche-casques se trouvent au dos de la selle du passager.

Fixation d'un casque à un accroche-casque

1. Retirer la selle du passager. (Voir les explications relatives à sa dépose et à sa mise en place à la page 3-14.)
2. Accrocher le casque à un accroche-casque, puis refermer correctement la selle du passager.

FWA00015

⚠ AVERTISSEMENT

Ne jamais rouler avec un casque accroché à un accroche-casque, car le casque pourrait heurter un objet et entraîner la perte de contrôle du véhicule et un accident.

Retrait d'un casque d'un accroche-casque

Déposer la selle du passager, décrocher le casque de l'accroche-casque, puis remettre la selle en place.

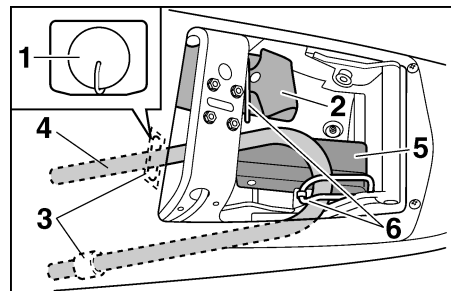

1. Capuchon en caoutchouc
2. Trousse de réparation
3. Orifice (× 2)
4. Antivol en "U" (en option)
5. Fermeture de l'antivol en "U" (en option)
6. Sangle (× 2)

FAU03728

Compartiment de rangement

Le compartiment de rangement se trouve sous la selle du passager. (Voir les explications relatives à la dépose et la mise en place de la selle du passager à la page précédente.)

Ce compartiment de rangement est destiné à accueillir un antivol "U" de Yamaha. (Les antivol d'autres marques pourraient ne pas y trouver place.)

FWA00005

AVERTISSEMENT

- **Ne pas dépasser la limite de charge du compartiment de rangement, qui est de 3 kg.**
- **Ne pas dépasser la charge maximum du véhicule, qui est de 189 kg.**

Pour entreposer un antivol “U” dans le compartiment de rangement :

1. Retirer le capuchon en caoutchouc de l’orifice du côté inférieur gauche du compartiment de rangement, puis le déposer dans la trousse de réparation afin de ne pas le perdre.
2. Introduire les extrémités de l’antivol “U” dans les orifices figurant au fond du compartiment de rangement, comme illustré.
3. Disposer la fermeture de l’antivol “U” sous l’anse de l’antivol, comme illustré.
4. Attacher solidement l’antivol “U” et sa fermeture à l’aide de la sangle, comme illustré.

N.B.: _____

- Lorsque l’on sort l’antivol “U” du compartiment de rangement, bien veiller à remettre le capuchon en caoutchouc en place afin de recouvrir l’orifice figurant au côté inférieur gauche du compartiment.
- Emballer tout objet dans un sac en plastique avant de le ranger dans le compartiment afin d’éviter de le perdre.

COMMANDES ET INSTRUMENTS

Réglage de la fourche

FAU01862

La fourche est équipée de vis de réglage de la précontrainte de ressort et de vis de réglage de la force d'amortissement à la détente et à la compression.

FW000035

AVERTISSEMENT

Toujours sélectionner le même réglage pour les deux bras de fourche. Un réglage mal équilibré risque de réduire la maniabilité et la stabilité du véhicule.

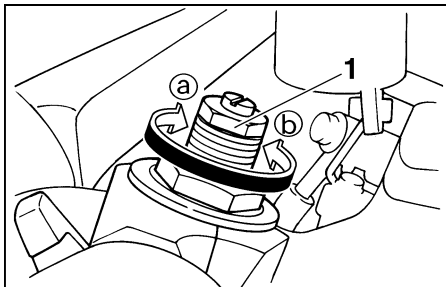

1. Vis de réglage de la précontrainte de ressort

Précontrainte de ressort

Pour augmenter la précontrainte de ressort et donc durcir la suspension, tourner la vis de réglage de chacun des bras de fourche dans le sens **Ⓐ**. Pour réduire la précontrainte de ressort et donc adoucir la suspension, tourner ces deux vis dans le sens **Ⓑ**.

N.B.: _____

Bien veiller à aligner la rainure de réglage figurant sur le dispositif de réglage et le sommet du bouchon de tube de fourche.

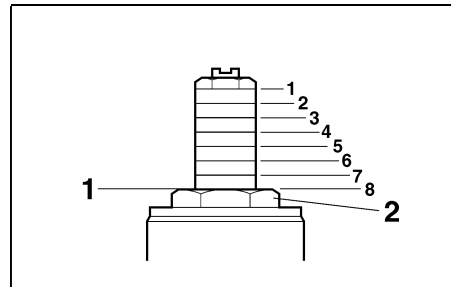

1. Réglage actuel

2. Bouchon de tube de fourche

	Maximum (dur)								Minimum (doux)
	1	2	3	4	5	6	7	8	Standard
Réglage	1	2	3	4	5	6	7	8	

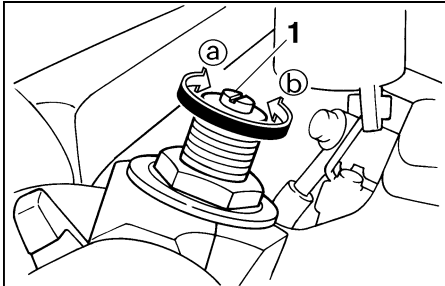

1. Vis de réglage de la force d'amortissement à la détente

Force d'amortissement à la détente

Pour augmenter la force d'amortissement à la détente et donc durcir l'amortissement, tourner la vis de réglage de chacun des bras de fourche dans le sens Ⓐ. Pour réduire la force d'amortissement à la détente et donc adoucir l'amortissement, tourner ces deux vis dans le sens Ⓑ.

Minimum (doux)	9 déclics dans le sens Ⓑ*
Standard	6 déclics dans le sens Ⓑ*
Maximum (dur)	1 déclic dans le sens Ⓑ*

* La vis de réglage étant tournée à fond dans le sens Ⓐ

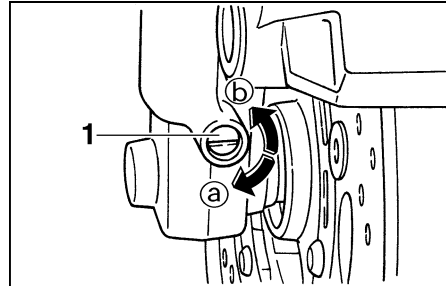

1. Vis de réglage de la force d'amortissement à la compression

Force d'amortissement à la compression

Pour augmenter la force d'amortissement à la compression et donc durcir l'amortissement, tourner la vis de réglage de chacun des bras de fourche dans le sens Ⓐ. Pour réduire la force d'amortissement à la compression et donc adoucir l'amortissement, tourner ces deux vis dans le sens Ⓑ.

Minimum (doux)	10 déclics dans le sens Ⓑ*
Standard	6 déclics dans le sens Ⓑ*
Maximum (dur)	1 déclic dans le sens Ⓑ*

* La vis de réglage étant tournée à fond dans le sens Ⓐ

ATTENTION:

Ne jamais forcer un dispositif de réglage au-delà du réglage minimum et maximum.

N.B.:

En raison de différences dans la production, le nombre total des déclics de réglage peut varier selon les dispositifs de réglage de la force d'amortissement. Le nombre total de déclics représente toutefois la même plage de réglage. Afin d'obtenir un réglage précis, il est préférable de vérifier le nombre de déclics de chaque dispositif et d'adapter les valeurs données, si nécessaire.

COMMANDES ET INSTRUMENTS

Réglage du combiné ressort-amortisseur

FAU01863

Le combiné ressort-amortisseur est équipé d'une bague de réglage de la précontrainte de ressort, d'un bouton de réglage de la force d'amortissement à la détente et d'une vis de réglage de la force d'amortissement à la compression.

FC000015

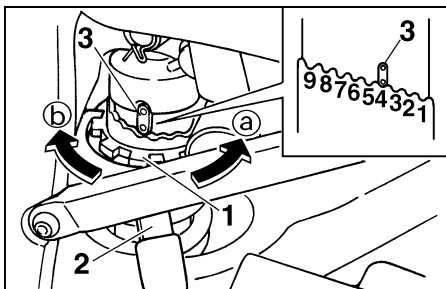

1. Bague de réglage de la précontrainte de ressort
2. Clé spéciale
3. Indicateur de position

Précontrainte de ressort

Pour augmenter la précontrainte de ressort et donc durcir la suspension, tourner la bague de réglage dans le sens (a). Pour réduire la précontrainte de ressort et donc adoucir la suspension, tourner la bague de réglage dans le sens (b).

N.B.:

Il faut veiller à bien aligner l'encoche sélectionnée figurant sur la bague de réglage et l'indicateur de position figurant sur l'amortisseur.

	Minimum (doux)			Standard	Maximum (dur)				
Réglage	1	2	3	4	5	6	7	8	9

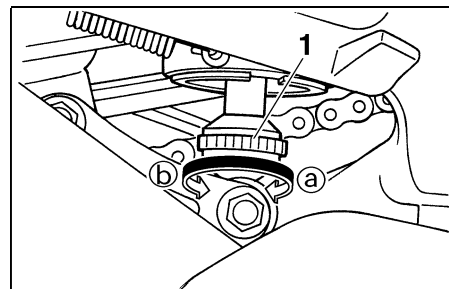

1. Bouton de réglage de la force d'amortissement à la détente

Force d'amortissement à la détente

Pour augmenter la force d'amortissement à la détente et donc durcir l'amortissement, tourner le bouton de réglage dans le sens (a). Pour réduire la force d'amortissement à la détente et donc adoucir l'amortissement, tourner le bouton de réglage dans le sens (b).

Minimum (doux)	20 déclics dans le sens (b)*
Standard	9 déclics dans le sens (b)*
Maximum (dur)	3 déclics dans le sens (b)*

* Le bouton de réglage étant tourné à fond dans le sens (a)

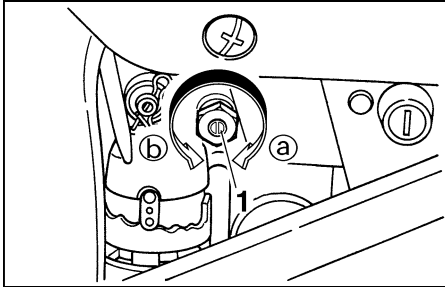

1. Vis de réglage de la force d'amortissement à la compression

Force d'amortissement à la compression

Pour augmenter la force d'amortissement à la compression et donc durcir l'amortissement, tourner la vis de réglage dans le sens Ⓐ. Pour réduire la force d'amortissement à la compression et donc adoucir l'amortissement, tourner la vis de réglage dans le sens Ⓑ.

Minimum (doux)	12 déclics dans le sens Ⓑ*
Standard	7 déclics dans le sens Ⓑ*
Maximum (dur)	1 déclic dans le sens Ⓑ*

* La vis de réglage étant tournée à fond dans le sens Ⓐ

N.B.:

En raison de différences dans la production, le nombre total des déclics de réglage peut varier selon les dispositifs de réglage de la force d'amortissement. Le nombre total de déclics représente toutefois la même plage de réglage. Afin d'obtenir un réglage précis, il est préférable de vérifier le nombre de déclics de chaque dispositif et d'adapter les valeurs données, si nécessaire.

⚠ AVERTISSEMENT

Cet amortisseur contient de l'azote sous forte pression. Lire attentivement et s'assurer de bien comprendre les informations ci-dessous avant de manipuler l'amortisseur. Le fabricant décline toute responsabilité pour les dommages matériels résultant d'une mauvaise manipulation.

- Ne pas modifier ni tenter d'ouvrir la bonbonne de gaz.
- Ne pas approcher l'amortisseur d'une flamme ou de toute autre source de chaleur. La pression du gaz augmenterait excessivement et provoquerait un risque d'explosion.
- Ne déformer ni endommager la bonbonne de gaz d'aucune façon, car cela risquerait d'amoindrir les performances d'amortissement.
- Toujours confier l'entretien de l'amortisseur à un concessionnaire Yamaha.

COMMANDES ET INSTRUMENTS

FAU01580

Combinaisons de réglages recommandées pour les suspensions avant et arrière

Le tableau ci-dessous fournit la combinaison de réglages de la fourche et du combiné ressort-amortisseur à adopter en fonction des conditions de charge.

Condition de charge	Réglage de fourche			Réglage de combiné ressort-amortisseur		
	Précontrainte de ressort	Force d'amortissement à la compression	Force d'amortissement à la détente	Précontrainte de ressort	Force d'amortissement à la compression	Force d'amortissement à la détente
Conduite en solo	1 à 8	1 à 10	1 à 9	1 à 7	4 à 12	3 à 20
Conduite avec passager	1 à 8	1 à 10	1 à 9	4 à 9	1 à 8	3 à 7

FC000015

ATTENTION:

Ne jamais forcer un dispositif de réglage au-delà du réglage minimum et maximum.

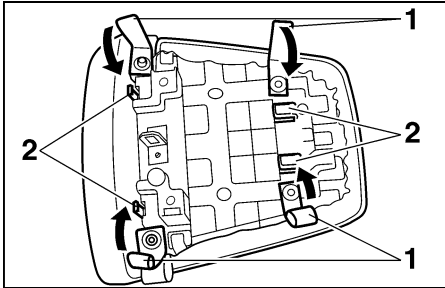

1. Support de sangle de fixation des bagages (× 4)
2. Crochet (× 4)

FAU03170

Supports de sangle de fixation des bagages

Le véhicule est équipé de quatre supports de sangle de fixation des bagages, disposés au dos de la selle du passager. Pour utiliser ces supports de sangle de fixation, déposer la selle du passager, détacher les sangles, puis remettre la selle en place en veillant à ce que les sangles pendent à l'extérieur de la selle du passager. (Voir les explications relatives à la dépose et la mise en place de la selle du passager à la page 3-14.)

Béquille latérale

La béquille latérale est située sur le côté gauche du cadre. Relever ou déployer la béquille latérale avec le pied tout en maintenant la moto à la verticale.

N.B.:

Le contacteur intégré à la béquille latérale fait partie du système du coupe-circuit d'allumage, qui coupe l'allumage dans certaines situations. (Le fonctionnement du système du coupe-circuit d'allumage est expliqué plus bas.)

AVERTISSEMENT

Ne pas rouler avec la béquille latérale déployée ou lorsque la béquille ne se relève pas correctement. Celle-ci pourrait toucher le sol et distraire le pilote, qui pourrait perdre le contrôle du véhicule. Le système de coupe-circuit d'allumage de Yamaha permet de rappeler au pilote qu'il doit relever la béquille latérale avant de se mettre en route. Il convient donc de contrôler régulièrement ce système en procédant comme décrit ci-après et de le faire réparer par un concessionnaire Yamaha en cas de mauvais fonctionnement.

FAU03720

Système du coupe-circuit d'allumage

Le système du coupe-circuit d'allumage, qui comprend les contacteurs de béquille latérale, d'embrayage et de point mort, remplit les fonctions suivantes.

- Il empêche la mise en marche du moteur lorsqu'une vitesse est engagée et que la béquille latérale est relevée mais que le levier d'embrayage n'est pas actionné.
- Il empêche la mise en marche du moteur lorsqu'une vitesse est engagée et que le levier d'embrayage est actionné mais que la béquille latérale n'a pas été relevée.
- Il coupe le moteur lorsqu'une vitesse est engagée et que l'on déploie la béquille latérale.

Contrôler régulièrement le fonctionnement du système du coupe-circuit d'allumage en effectuant le procédé suivant.

FW000045

AVERTISSEMENT

Si un mauvais fonctionnement est constaté, faire contrôler le système par un concessionnaire Yamaha avant de démarrer.

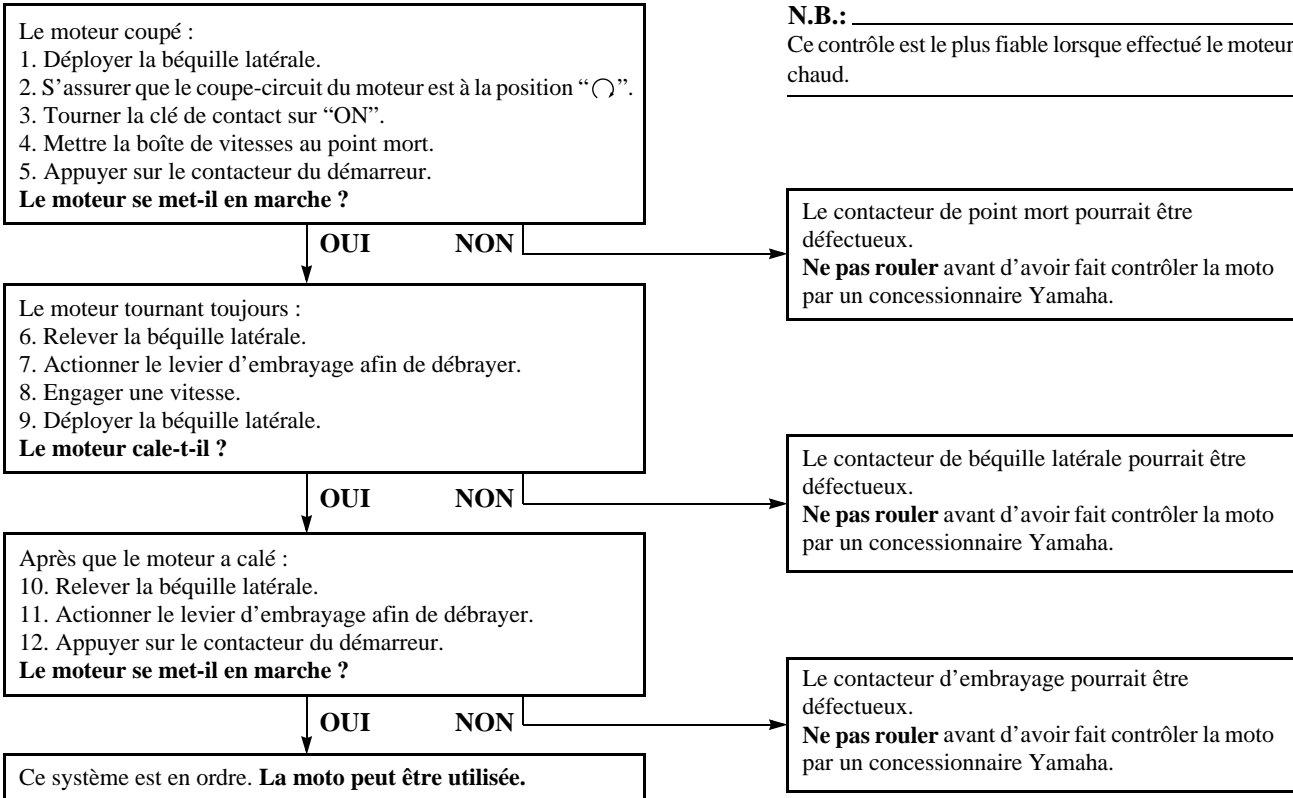

N.B.: _____
Ce contrôle est le plus fiable lorsque effectué le moteur chaud.

CONTRÔLES AVANT UTILISATION

Points à contrôler avant chaque utilisation 4-1

Le propriétaire est personnellement responsable de l'état de son véhicule. Certains organes vitaux peuvent présenter rapidement et de façon subite des signes de dégradation, et cela même lorsque le véhicule n'est pas utilisé (s'il est exposé aux intempéries, par exemple). Un endommagement ou une fuite quelconques ou encore une chute de la pression des pneus peuvent avoir de graves conséquences. En plus d'un simple contrôle visuel, il est donc extrêmement important de vérifier les points suivants avant chaque randonnée.

Points à contrôler avant chaque utilisation

DESCRIPTION	CONTRÔLES	PAGE
Carburant	<ul style="list-style-type: none">• Contrôler le niveau de carburant dans le réservoir de carburant.• Refaire le plein si nécessaire.• S'assurer que la canalisation de carburant.	3-11 et 3-12
Huile moteur	<ul style="list-style-type: none">• Contrôler le niveau d'huile dans le moteur.• Si nécessaire, ajouter de l'huile du type recommandé jusqu'au niveau spécifié.• Contrôler le véhicule afin de s'assurer qu'il n'y a pas de fuite d'huile.	6-10 à 6-13
Liquide de refroidissement	<ul style="list-style-type: none">• Contrôler le niveau du liquide de refroidissement dans le vase d'expansion.• Si nécessaire, ajouter du liquide de refroidissement du type recommandé jusqu'au niveau spécifié.• Contrôler le circuit de refroidissement et s'assurer qu'il n'y a pas de fuite.	6-13 à 6-17
Frein avant	<ul style="list-style-type: none">• Contrôler le fonctionnement.• Si mou ou spongieux, faire purger l'air du circuit hydraulique par un concessionnaire Yamaha.• Contrôler le niveau du liquide dans le réservoir.• Si nécessaire, ajouter du liquide de frein du type recommandé jusqu'au niveau spécifié.• Contrôler le circuit hydraulique et s'assurer qu'il ne fuit pas.	6-28 à 6-30
Frein arrière	<ul style="list-style-type: none">• Contrôler le fonctionnement.• Si mou ou spongieux, faire purger l'air du circuit hydraulique par un concessionnaire Yamaha.• Contrôler le niveau du liquide dans le réservoir.• Si nécessaire, ajouter du liquide de frein du type recommandé jusqu'au niveau spécifié.• Contrôler le circuit hydraulique et s'assurer qu'il ne fuit pas.	6-27 à 6-30
Embrayage	<ul style="list-style-type: none">• Contrôler le fonctionnement.• Lubrifier le câble si nécessaire.• Contrôler la garde au levier.• Régler si nécessaire.	6-25 à 6-26, 6-34

CONTRÔLES AVANT UTILISATION

DESCRIPTION	CONTRÔLES	PAGE
Poignée des gaz	<ul style="list-style-type: none">• S'assurer que le fonctionnement est régulier.• Si nécessaire, lubrifier la poignée des gaz, le boîtier et le câble.• Contrôler le jeu.• Si un réglage est nécessaire, le confier à un concessionnaire Yamaha.	6-21, 6-33
Câbles de commande	<ul style="list-style-type: none">• S'assurer que le fonctionnement est régulier.• Lubrifier si nécessaire.	6-33
Chaîne de transmission	<ul style="list-style-type: none">• Contrôler la tension de la chaîne.• Régler si nécessaire.• Contrôler l'état de la chaîne.• Lubrifier si nécessaire.	6-31 à 6-32
Roues et pneus	<ul style="list-style-type: none">• S'assurer du bon état.• Contrôler l'état des pneus et la profondeur des sculptures.• Contrôler la pression de gonflage.• Corriger si nécessaire.	6-22 à 6-25
Pédale de frein et sélecteur	<ul style="list-style-type: none">• S'assurer que le fonctionnement est régulier.• Si nécessaire, lubrifier les points pivots.	6-34
Lever de frein et d'embrayage	<ul style="list-style-type: none">• S'assurer que le fonctionnement est régulier.• Si nécessaire, lubrifier les points pivots.	6-34
Béquille latérale	<ul style="list-style-type: none">• S'assurer que le fonctionnement est régulier.• Si nécessaire, lubrifier le pivot.	6-34
Attaches du cadre	<ul style="list-style-type: none">• S'assurer que tous les écrous et toutes les vis sont serrés correctement.• Serrer si nécessaire.	—
Instruments, éclairage, signalisation et contacteurs	<ul style="list-style-type: none">• Contrôler le fonctionnement.• Corriger si nécessaire.	—
Coupe-circuit du moteur	<ul style="list-style-type: none">• Contrôler le fonctionnement.	3-8
Contacteur de la béquille latérale	<ul style="list-style-type: none">• Contrôler le fonctionnement du système du coupe-circuit d'allumage.• En cas de problème, faire contrôler le véhicule par un concessionnaire Yamaha.	3-22

CONTRÔLES AVANT UTILISATION

N.B.:

Il convient d'effectuer les contrôles repris dans la liste avant chaque utilisation du véhicule. Ces contrôles ne requièrent que peu de temps et celui-ci sera largement compensé par le surcroît de sécurité et de fiabilité qu'ils procurent.

FWA00033

AVERTISSEMENT

Lorsqu'un élément repris sous "Points à contrôler avant chaque utilisation" ne fonctionne pas correctement, il convient de le faire contrôler et réparer avant d'utiliser le véhicule.

UTILISATION ET CONSEILS IMPORTANTS CONCERNANT LE PILOTAGE

Mise en marche d'un moteur froid	5-1
Mise en marche d'un moteur chaud	5-2
Passage des vitesses	5-3
Comment réduire sa consommation de carburant	5-3
Rodage du moteur	5-4
Stationnement	5-4

FAU00373

FAU01382*

FCA00005

AVERTISSEMENT

- Il importe, avant d'utiliser le véhicule, de bien se familiariser avec toutes ses commandes et leurs fonctions. Dans le moindre doute concernant le fonctionnement de certaines commandes, consulter un concessionnaire Yamaha.
- Ne jamais mettre le moteur en marche ou utiliser le véhicule dans un local fermé, même pour une courte durée. Les gaz d'échappement sont délétères et peuvent entraîner la perte de connaissance et même la mort en peu de temps. Toujours veiller à ce que l'endroit est bien ventilé.
- Avant de démarrer, toujours s'assurer de relever la béquille latérale. Une béquille latérale déployée risque de toucher le sol et de distraire le pilote, qui pourrait perdre le contrôle du véhicule.

Mise en marche d'un moteur froid

Afin que le système de coupe-circuit d'allumage n'entre pas en action, il faut qu'une des conditions suivantes soit remplie :

- La boîte de vitesses doit être au point mort.
- Une vitesse doit être engagée, le levier d'embrayage actionné et la béquille latérale relevée.

FW000054

AVERTISSEMENT

- Avant de mettre le moteur en marche, contrôler le fonctionnement du système de coupe-circuit d'allumage en suivant le procédé décrit à la page 3-24.
- Ne jamais rouler avec la béquille latérale déployée.

1. Tourner la clé sur "ON" et s'assurer que le coupe-circuit du moteur est placé sur "○".

ATTENTION:

Le témoin d'avertissement du niveau d'huile/ de température du liquide de refroidissement ainsi que le témoin d'avertissement du niveau de carburant doivent s'allumer pendant quelque secondes, puis doivent s'éteindre. Si un témoin d'avertissement ne s'éteint pas, se reporter à la page 3-4 et effectuer le contrôle du circuit approprié.

2. Mettre la boîte de vitesses au point mort.

N.B.:

Quand la boîte de vitesses est mise au point mort, le témoin de point mort devrait s'allumer. S'il ne s'allume pas, il faut faire contrôler le circuit électrique par un concessionnaire Yamaha.

3. Ouvrir le starter et refermer tout à fait les gaz. (Le fonctionnement du starter est expliqué à la page 3-13.)
4. Appuyer sur le contacteur du démarreur pour mettre le moteur en marche.

UTILISATION ET CONSEILS IMPORTANTS CONCERNANT LE PILOTAGE

N.B.: _____

Si le moteur ne se met pas en marche, relâcher le contacteur du démarreur, puis attendre quelques secondes avant de faire un nouvel essai. Chaque essai de mise en marche doit être aussi court que possible afin d'économiser l'énergie de la batterie. Ne pas actionner le démarreur pendant plus de 10 secondes d'affilée.

5. Une fois le moteur mis en marche, refermer à moitié le starter.

FCA00045

ATTENTION: _____

En vue de prolonger la durée de service du moteur, ne jamais accélérer à l'excès tant que le moteur est froid !

6. Quand le moteur est chaud, refermer le starter.

N.B.: _____

Le moteur est chaud lorsqu'il répond normalement à l'accélération le starter étant fermé.

FAU01258

Mise en marche d'un moteur chaud

Le procédé est identique à celui de la mise en marche d'un moteur froid, sauf qu'il n'est pas nécessaire d'utiliser le starter lorsque le moteur est chaud.

UTILISATION ET CONSEILS IMPORTANTS CONCERNANT LE PILOTAGE

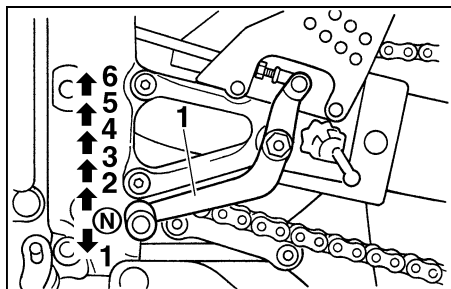

1. Sélecteur
N. Point mort

FAU00423

5 Passage des vitesses

La boîte de vitesses permet de contrôler la puissance du moteur disponible lors des démarrages, accélérations, montées des côtes, etc.

Les positions du sélecteur sont indiquées sur l'illustration.

N.B.:

Pour passer au point mort, enfoncer le sélecteur à plusieurs reprises jusqu'à ce qu'il arrive en fin de course, puis le relever légèrement.

FC000048

FAU00424

ATTENTION:

- Ne pas rouler trop longtemps en roue libre lorsque le moteur est coupé et ne pas remorquer la moto sur de longues distances, même lorsque la boîte de vitesses est au point mort. En effet, son graissage ne s'effectue correctement que lorsque le moteur tourne. Un graissage insuffisant risque d'endommager la boîte de vitesses.
- Toujours débrayer avant de changer de vitesse afin d'éviter d'endommager le moteur, la boîte de vitesses et la transmission, qui ne sont pas conçus pour résister au choc infligé par un passage en force des vitesses.

Comment réduire sa consommation de carburant

La consommation de carburant de la moto dépend dans une large mesure du style de conduite. Suivre les conseils suivants en vue d'économiser le carburant :

- Faire préchauffer correctement le moteur.
- Couper le starter le plus tôt possible.
- Passer sans tarder aux rapports supérieurs et éviter les régimes très élevés lors des accélérations.
- Ne pas donner de gaz en rétrogradant et éviter d'emballer le moteur à vide.
- Couper le moteur au lieu de le laisser tourner longtemps au ralenti (ex. embouteillages, feux rouges, passages à niveau).

UTILISATION ET CONSEILS IMPORTANTS CONCERNANT LE PILOTAGE

Rodage du moteur

Les premiers 1.600 km constituent la période la plus importante de la vie du moteur. C'est pourquoi il est indispensable de lire attentivement ce qui suit.

Le moteur étant neuf, il faut éviter de le soumettre à un effort excessif pendant les premiers 1.600 km. Les organes mobiles du moteur doivent s'user et se roder mutuellement pour obtenir les jeux de marche corrects. Pendant cette période, éviter de conduire à pleins gaz de façon prolongée et éviter tout excès susceptible de provoquer la surchauffe du moteur.

FAU001128

0 à 1.000 km

Éviter de faire tourner le moteur à plus de 5.000 tr/mn de façon prolongée.

1.000 à 1.600 km

Éviter de faire tourner le moteur à plus de 6.000 tr/mn de façon prolongée.

ATTENTION:

Changer l'huile moteur et remplacer la cartouche du filtre à huile après 1.000 km d'utilisation.

1.600 km et au-delà

Le rodage est terminé et l'on peut rouler normalement.

ATTENTION:

- Ne jamais faire fonctionner le moteur dans la zone rouge du compte-tours.
- Si un problème quelconque survenait au moteur durant la période de rodage, consulter immédiatement un concessionnaire Yamaha.

FAU001329*

FC000052*

FC000053

Stationnement

Pour stationner la moto, couper le moteur, puis retirer la clé de contact.

FAU00460

FW000058

AVERTISSEMENT

- Comme le moteur et le système d'échappement peuvent devenir brûlants, il convient de se garer de façon à ce que les piétons ou les enfants ne risquent pas de toucher ces éléments.
- Ne pas garer la moto dans une descente ou sur un sol meuble, car elle pourrait facilement se renverser.

ENTRETIENS PÉRIODIQUES ET PETITES RÉPARATIONS

Trousse de réparation	6-1	Lubrification de la chaîne de transmission	6-32
Tableau des entretiens et graissages périodiques	6-3	Contrôle et lubrification des câbles	6-33
Dépose et repose de caches et carénages	6-6	Contrôle et lubrification de la poignée et du câble des gaz	6-33
Carénages A et B	6-6	Lubrification de la pédale de frein	6-34
Contrôle des bougies	6-9	Contrôle et lubrification des leviers de frein et d'embrayage	6-34
Huile moteur et cartouche du filtre à huile	6-10	Contrôle et lubrification de la béquille latérale	6-34
Liquide de refroidissement	6-13	Lubrification de la suspension arrière	6-35
Contrôle de l'élément du filtre à air	6-17	Contrôle de la fourche	6-35
Conduit d'air	6-20	Contrôle de la direction	6-36
Réglage des carburateurs	6-20	Contrôle des roulements de roue	6-36
Réglage du régime de ralenti du moteur	6-21	Batterie	6-37
Réglage du jeu de câble des gaz	6-21	Remplacement des fusibles	6-38
Réglage du jeu aux soupapes	6-22	Remplacement de l'ampoule du phare	6-39
Pneus	6-22	Feu arrière/stop	6-40
Roues	6-25	Remplacement d'une ampoule de clignotant	6-40
Réglage de la garde du levier d'embrayage	6-25	Calage de la moto	6-41
Réglage de la position de la pédale de frein	6-27	Roue avant	6-41
Réglage du contacteur de feu stop sur frein arrière ...	6-27	Roue arrière	6-43
Contrôle des plaquettes de frein avant et arrière	6-28	Diagnostic de pannes	6-44
Contrôle du niveau du liquide de frein	6-29	Schémas de diagnostic de pannes	6-45
Changement du liquide de frein	6-30		
Tension de la chaîne de transmission	6-31		

FAU00464

La sécurité est l'impératif numéro un du bon motocycliste. La réalisation des contrôles et entretiens, réglages et lubrifications périodiques permet de garantir le meilleur rendement possible et contribue hautement à la sécurité de conduite. Les points de contrôle, réglage et lubrification principaux sont expliqués aux pages suivantes.

Les fréquences données dans le tableau des entretiens et graissages périodiques s'entendent pour la conduite dans des conditions normales. Le propriétaire devra donc adapter les fréquences préconisées et éventuellement les raccourcir en fonction du climat, du terrain, de la situation géographique et de l'usage qu'il fait de son véhicule.

FW000060

⚠ AVERTISSEMENT

Si l'on ne maîtrise pas les techniques d'entretien des motos, ce travail doit être confié à un concessionnaire Yamaha.

FAU01296

ATTENTION:

Ne pas laisser tourner la moto pendant trop longtemps sur une plate-forme d'essai. En effet, les fibres composant le pot d'échappement pourraient se décolorer sous la chaleur.

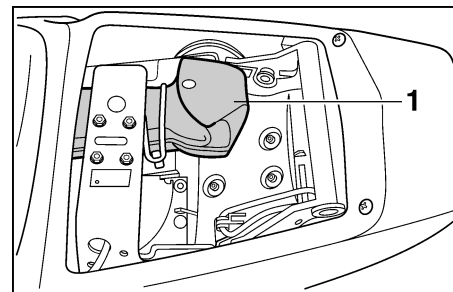

1. Trousse de réparation

FAU01129

Trousse de réparation

La trousse de réparation se trouve dans le compartiment de rangement. (Les explications concernant l'ouverture du compartiment de rangement se trouvent à la page 3-15.)

Les informations données dans ce manuel et les outils de la trousse de réparation sont destinés à fournir au propriétaire les moyens nécessaires pour effectuer l'entretien préventif et les petites réparations. Cependant d'autres outils, comme une clé dynamométrique, peuvent être nécessaires pour effectuer correctement certains entretiens.

ENTRETIENS PÉRIODIQUES ET PETITES RÉPARATIONS

N.B.: _____

Si l'on ne dispose pas des outils ou de l'expérience nécessaires pour mener un travail à bien, il faut le confier à un concessionnaire Yamaha.

FW000063

AVERTISSEMENT _____

Toute modification non approuvée par Yamaha risque d'entraîner une perte de rendement et de rendre la conduite de ce véhicule dangereuse. Consulter un concessionnaire Yamaha avant de procéder à la moindre modification.

ENTRETIENS PÉRIODIQUES ET PETITES RÉPARATIONS

FAU03685

Tableau des entretiens et graissages périodiques

N.B.:

- Il n'est pas nécessaire d'effectuer le contrôle annuel lorsqu'on a effectué un contrôle périodique dans l'année.
- Pour 50.000 km et plus, effectuer les entretiens en reprenant les fréquences à partir de 10.000 km.
- L'entretien des éléments précédés d'un astérisque ne pouvant être mené à bien sans les données techniques, les connaissances et l'outillage adéquats, il doit être confié à un concessionnaire Yamaha.

N°	DESCRIPTION	CONTRÔLES ET ENTRETIENS	VALEUR AU COMPTEUR (× 1.000 km)					CONTRÔLE ANNUEL
			1	10	20	30	40	
1	* Canalisation de carburant	• S'assurer que les durits d'alimentation ne sont ni craquelées ni autrement endommagées.		√	√	√	√	√
2	* Filtre à carburant	• Contrôler l'état.			√		√	
3	Bougies	• Contrôler l'état. • Nettoyer et régler l'écartement des électrodes.		√		√		
		• Remplacer.			√		√	
4	* Soupapes	• Contrôler le jeu aux soupapes. • Régler.	Tous les 40.000 km					
5	Élément du filtre à air	• Nettoyer.		√		√		
		• Remplacer.			√		√	
6	Embrayage	• Contrôler le fonctionnement. • Régler.	√	√	√	√	√	
7	* Frein avant	• Contrôler le fonctionnement, le niveau du liquide et s'assurer qu'il n'y a pas de fuite. (Voir N.B. à la page 6-5.)	√	√	√	√	√	√
		• Remplacer les plaquettes de frein.	Quand la limite est atteinte.					
8	* Frein arrière	• Contrôler le fonctionnement, le niveau du liquide et s'assurer qu'il n'y a pas de fuite. (Voir N.B. à la page 6-5.)	√	√	√	√	√	√
		• Remplacer les plaquettes de frein.	Quand la limite est atteinte.					

ENTRETIENS PÉRIODIQUES ET PETITES RÉPARATIONS

N°	DESCRIPTION	CONTRÔLES ET ENTRETIENS	VALEUR AU COMPTEUR (× 1.000 km)					CONTRÔLE ANNUEL
			1	10	20	30	40	
9	*	Durits de frein • Contrôler l'état (ni craquelures ni autre endommagement). • Remplacer. (Voir N.B. à la page 6-5.)		√	√	√	√	√
			Tous les 4 ans					
10	*	Roues • Contrôler le voile et l'état.		√	√	√	√	
11	*	Pneus • Contrôler la profondeur de sculpture et l'état des pneus. • Remplacer si nécessaire. • Contrôler la pression de gonflage. • Corriger si nécessaire.		√	√	√	√	
12	*	Roulements de roue • S'assurer qu'ils n'ont pas de jeu et ne sont pas endommagés.		√	√	√	√	
13	*	Bras oscillant • Contrôler le fonctionnement et s'assurer que le jeu des points pivots n'est pas excessif. • Enduire de graisse à base de savon au lithium.		√	√	√	√	
			Tous les 50.000 km					
14		Chaîne de transmission • Contrôler la tension de la chaîne. • S'assurer que la roue arrière est parfaitement alignée. • Nettoyer et lubrifier.	Tous les 1.000 km et après un lavage ou une randonnée sous la pluie.					
15	*	Roulements de direction • S'assurer qu'ils n'ont pas de jeu et que la direction n'est pas dure. • Enduire de graisse à base de savon au lithium.	√	√	√	√	√	
			Tous les 20.000 km					
16	*	Attaches du cadre • S'assurer que tous les écrous et toutes les vis sont correctement serrés.		√	√	√	√	√
17		Béquille latérale • Contrôler le fonctionnement. • Lubrifier.		√	√	√	√	√
18	*	Contacteur de béquille latérale • Contrôler le fonctionnement.	√	√	√	√	√	√
19	*	Fourche avant • Contrôler le fonctionnement et s'assurer qu'il n'y a pas de fuite.		√	√	√	√	
20	*	Combiné ressort/amortisseur arrière • Contrôler le fonctionnement et s'assurer que l'amortisseur ne fuit pas.		√	√	√	√	

ENTRETIENS PÉRIODIQUES ET PETITES RÉPARATIONS

N°	DESCRIPTION	CONTRÔLES ET ENTRETIENS	VALEUR AU COMPTEUR (× 1.000 km)					CONTRÔLE ANNUEL
			1	10	20	30	40	
21	* Articulations de bras relais et de bras de raccordement de suspension arrière	• Contrôler le fonctionnement.		√	√	√	√	
		• Enduire de graisse à base de savon au lithium.			√		√	
22	* Carburateurs	• Contrôler le fonctionnement du starter. • Régler le régime de ralenti et la synchronisation des carburateurs.	√	√	√	√	√	√
23	Huile moteur	• Changer.	√	√	√	√	√	√
24	Cartouche du filtre à huile moteur	• Remplacer.	√		√		√	
25	* Circuit de refroidissement	• Contrôler le niveau du liquide de refroidissement et s'assurer qu'il n'y a pas de fuite.		√	√	√	√	√
		• Changer.	Tous les 3 ans					
26	* Contacteur de feu stop sur freins avant et arrière	• Contrôler le fonctionnement.	√	√	√	√	√	√
27	Pièces mobiles et câbles	• Lubrifier.		√	√	√	√	√
28	* Éclairage, signalisation et contacteurs	• Contrôler le fonctionnement. • Régler le faisceau de phare.	√	√	√	√	√	√

FAU03541

N.B.:

- Augmenter la fréquence des nettoyages du filtre à air si la moto est utilisée dans des zones particulièrement poussiéreuses ou humides.
- Entretien des freins hydrauliques
 - Contrôler régulièrement le niveau du liquide de frein et, si nécessaire, faire l'appoint de liquide.
 - Remplacer les composants internes du maître-cylindre et de l'étrier et changer le liquide de frein tous les deux ans.
 - Remplacer les durits de frein tous les quatre ans et lorsqu'elles sont craquelées ou endommagées.

ENTRETIENS PÉRIODIQUES ET PETITES RÉPARATIONS

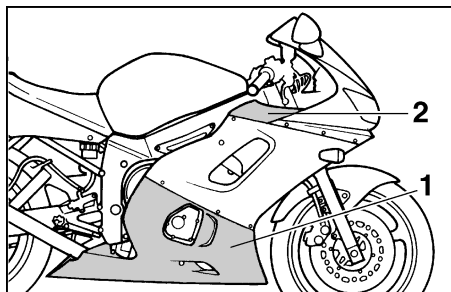

1. Carénage A (côté droit)
Carénage B (côté gauche)
2. Cache C

FAU01139

Dépose et repose de caches et carénages

Afin de pouvoir effectuer certains entretiens décrits dans ce chapitre, il est nécessaire de déposer les caches et carénages illustrés ci-dessus. Se référer à cette section à chaque fois qu'il faut déposer ou reposer un cache ou un carénage.

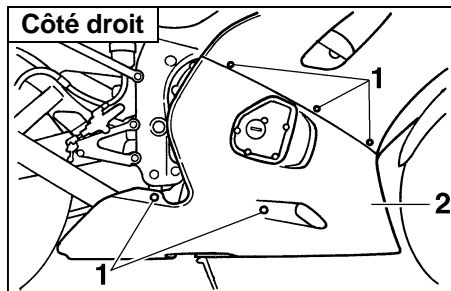

1. Vis (×5)
2. Carénage A

FAU01602

Carénages A et B

Dépose d'un carénage

Retirer les vis, faire glisser le carénage vers l'avant (carénage A) ou l'arrière (carénage B), puis le déposer comme illustré.

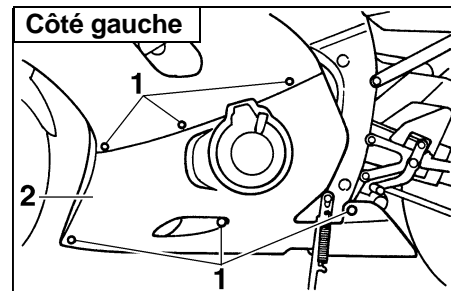

1. Vis (×6)
2. Carénage B

ENTRETIENS PÉRIODIQUES ET PETITES RÉPARATIONS

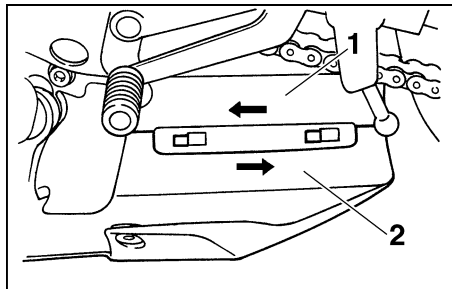

1. Carénage A
2. Carénage B

Repose du carénage

1. Aligner les fentes et les ergots à l'extrémité arrière inférieure des carénages, puis remettre ceux-ci en place.

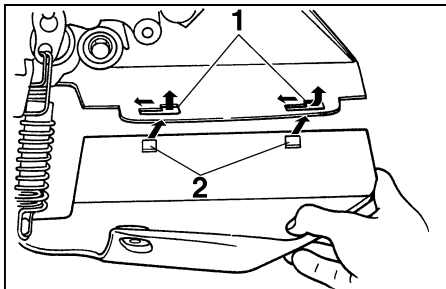

1. Fente (×2)
2. Ergot (×2)

2. Remettre le carénage en place, puis reposer les vis.

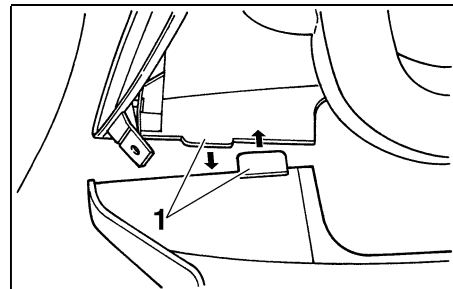

1. Onglet (×2)

N.B.:

S'assurer que les onglets à l'avant des carénages s'alignent l'un à côté de l'autre, comme illustré, et que les fentes et les ergots soient correctement alignés.

ENTRETIENS PÉRIODIQUES ET PETITES RÉPARATIONS

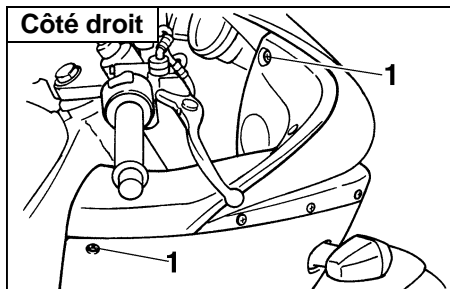

1. Vis (× 2)

FAU01315

Cache C

Dépose du cache

Retirer les vis, puis déposer ensuite le cache.

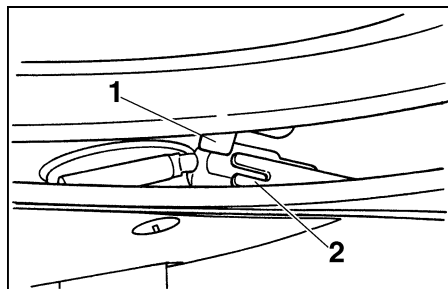

1. ergot

2. Fente

Repose du cache

Remettre le cache en place, puis reposer les vis.

ENTRETIENS PÉRIODIQUES ET PETITES RÉPARATIONS

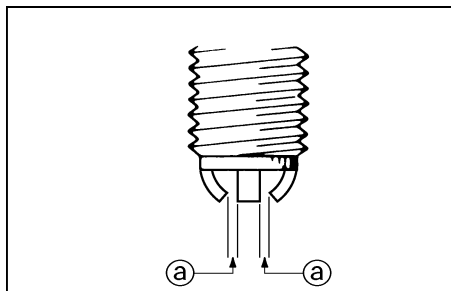

a. Écartement des électrodes

FAU01639

Contrôle des bougies

Les bougies sont des pièces importantes du moteur et elles doivent être contrôlées régulièrement, de préférence par un concessionnaire Yamaha. Les bougies doivent être démontées et contrôlées aux fréquences indiquées dans le tableau des entretiens et graissages périodiques, car la chaleur et les dépôts finissent par les user. L'état des bougies révèle en outre l'état du moteur.

La porcelaine autour de l'électrode centrale de chaque bougie doit être de couleur café au lait clair ou légèrement foncé, couleur idéale pour une moto utilisée dans des conditions normales. Si la couleur d'une bougie est nettement différente, le moteur pourrait présenter une anomalie. Ne jamais essayer de diagnostiquer soi-même de tels problèmes. Il est préférable de confier le véhicule à un concessionnaire Yamaha.

Si l'usure des électrodes est excessive ou les dépôts de calamine ou autres sont trop importants, il convient de remplacer la bougie concernée.

Bougie spécifiée :
CR10EK (NGK)

Avant de monter une bougie, il faut mesurer l'écartement de ses électrodes à l'aide d'un jeu de cales d'épaisseur et le régler si nécessaire.

Écartement des électrodes :
0,6 à 0,7 mm

Nettoyer la surface du joint de la bougie et ses plans de joint, puis nettoyer soigneusement les filets de bougie.

Couple de serrage :
Bougie :
12,5 Nm (1,25 m·kg)

N.B.:

Si une clé dynamométrique n'est pas disponible lors du montage d'une bougie, une bonne approximation consiste à serrer de 1/4 à 1/2 tour supplémentaire après le serrage à la main. Il faudra toutefois serrer la bougie au couple spécifié le plus rapidement possible.

FCA00021

FAU01610

ATTENTION:

Afin d'éviter d'endommager la fiche rapide de la bobine d'allumage, ne jamais utiliser d'outil quel qu'il soit pour retirer ou remonter le capuchon de bougie. Il se peut que le capuchon de bougie soit difficile à retirer, car le joint en caoutchouc placé à son extrémité tient fermement. Pour retirer le capuchon de bougie, il suffit de le tirer vers le haut tout en le tournant quelque peu dans les deux sens. Pour le remettre en place, l'enfoncer tout en le tournant dans les deux sens.

Huile moteur et cartouche du filtre à huile

Il faut vérifier le niveau d'huile moteur avant chaque départ. Il convient également de changer l'huile et de remplacer la cartouche du filtre à huile aux fréquences spécifiées dans le tableau des entretiens et graissages périodiques.

Contrôle du niveau d'huile moteur

1. Placer la moto sur un plan horizontal et veiller à ce qu'elle soit dressée à la verticale.

N.B.:

S'assurer que la moto est bien à la verticale avant de contrôler le niveau d'huile. Une légère inclinaison peut entraîner des erreurs de lecture.

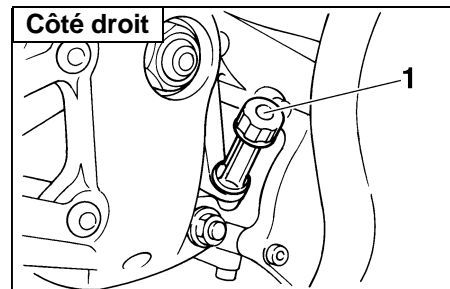

1. Jauge de niveau d'huile
2. Mettre le moteur en marche et le faire chauffer pendant quelques minutes, puis le couper.
3. Attendre quelques minutes que l'huile se stabilise, puis retirer le bouchon de remplissage d'huile. Essuyer la jauge avant de l'insérer à nouveau, sans la visser, dans l'orifice de remplissage. La retirer et vérifier le niveau d'huile.

ENTRETIENS PÉRIODIQUES ET PETITES RÉPARATIONS

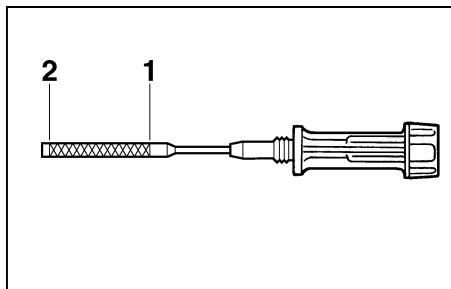

1. Repère de niveau maximum
2. Repère de niveau minimum

N.B.: _____

Le niveau d'huile moteur doit se situer entre les repères de niveau minimum et maximum.

4. Si le niveau d'huile moteur est inférieur au repère de niveau minimum, ajouter de l'huile moteur du type recommandé jusqu'au niveau spécifié.
5. Insérer la jauge dans l'orifice de remplissage, puis serrer le bouchon de remplissage d'huile.

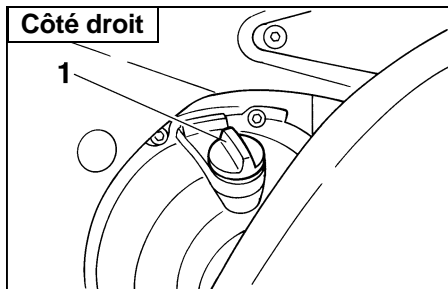

1. Bouchon de remplissage de l'huile moteur

Changement de l'huile moteur (avec ou sans remplacement de la cartouche du filtre à huile)

1. Déposer le carénage A et B. (Voir les explications relatives à sa dépose et sa mise en place à la page 6-6.)
2. Mettre le moteur en marche et le faire chauffer pendant quelques minutes, puis le couper.
3. Placer un bac à vidange sous le moteur afin d'y recueillir l'huile usagée.

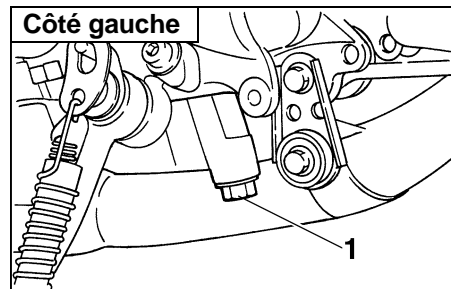

1. Vis de vidange de l'huile moteur

4. Retirer le bouchon de remplissage et la vis de vidange de l'huile moteur afin de vidanger l'huile du carter moteur.

N.B.: _____

Sauter les étapes 5 à 7 si l'on ne procède pas au remplacement de la cartouche du filtre à huile.

ENTRETIENS PÉRIODIQUES ET PETITES RÉPARATIONS

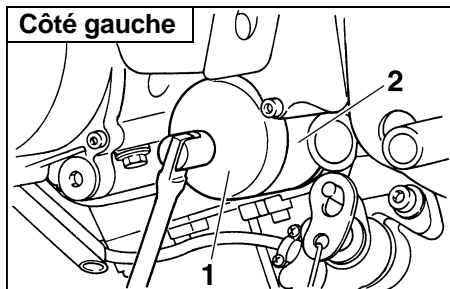

1. Clé pour filtre à huile
2. Cartouche du filtre à huile

5. Déposer la cartouche du filtre à huile à l'aide d'une clé pour filtre à huile.

N.B.: _____
Des clés pour filtre à huile sont disponibles chez les concessionnaires Yamaha.

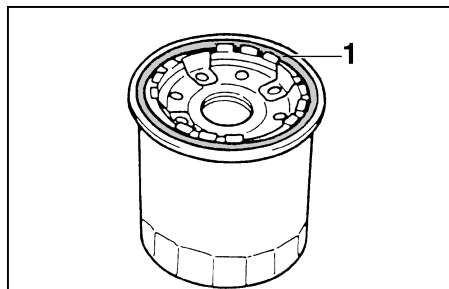

1. Joint torique

6. Enduire le joint torique de la cartouche du filtre à huile neuve d'une fine couche d'huile moteur.

N.B.: _____
S'assurer que le joint torique est bien logé dans son siège.

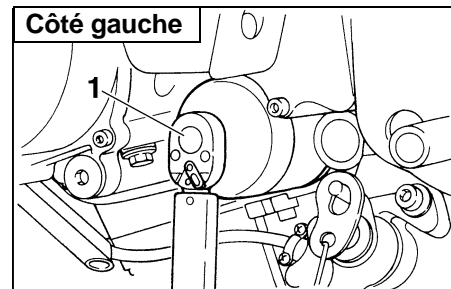

1. Clé dynamométrique

7. Mettre la cartouche du filtre à huile neuve en place, puis la serrer au couple spécifié à l'aide d'une clé dynamométrique.

Couple de serrage :
Cartouche du filtre à huile :
17 Nm (1,7 m·kg)

8. Monter la vis de vidange de l'huile moteur, puis la serrer au couple de serrage spécifié.

Couple de serrage :
Vis de vidange de l'huile moteur :
43 Nm (4,3 m·kg)

ENTRETIENS PÉRIODIQUES ET PETITES RÉPARATIONS

- Ajouter la quantité spécifiée de l'huile moteur recommandée, puis remonter et serrer le bouchon de remplissage d'huile.

Huile moteur recommandée :

Se reporter à la page 8-1.

Quantité d'huile :

Sans remplacement de la cartouche du filtre à huile :

2,5 l

Avec remplacement de la cartouche du filtre à huile :

2,7 l

Quantité totale (moteur à sec) :

3,5 l

FC000072

ATTENTION:

- Ne pas mélanger d'additif chimique à l'huile ni utiliser des huiles de grade supérieur à "CD" afin d'éviter tout patinage de l'embrayage, car l'huile moteur lubrifie également l'embrayage. S'assurer également de ne pas utiliser une huile portant la désignation "ENERGY CONSERVING II" ou la même désignation avec un chiffre plus élevé.

- S'assurer qu'aucune crasse ou objet ne pénètre dans le carter moteur.

- Mettre le moteur en marche, et contrôler pendant quelques minutes s'il y a présence de fuites d'huile en laissant tourner le moteur au ralenti. En cas de fuite d'huile, couper immédiatement le moteur et rechercher la cause.

N.B.:

Une fois le moteur mis en marche, le témoin d'avertissement du niveau d'huile doit s'éteindre si le niveau d'huile est suffisant.

FC000067

ATTENTION:

Si le témoin d'avertissement du niveau d'huile tremblote ou ne s'éteint pas, couper immédiatement le moteur, puis faire contrôler le véhicule par un concessionnaire Yamaha.

- Couper le moteur, puis vérifier le niveau d'huile et faire l'appoint, si nécessaire.
- Reposer le carénage.

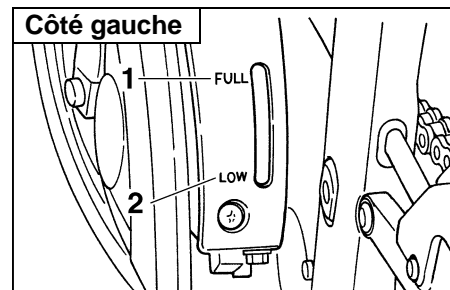

- Repère de niveau maximum
- Repère de niveau minimum

FAU01611

Liquide de refroidissement

Contrôle du niveau

- Placer la moto sur un plan horizontal et veiller à ce qu'elle soit dressée à la verticale.

N.B.:

- Le niveau du liquide de refroidissement doit être vérifié le moteur froid, car il varie en fonction de la température du moteur.
- S'assurer que la moto est bien à la verticale avant de contrôler le niveau du liquide de refroidissement. Une légère inclinaison peut entraîner des erreurs de lecture.

ENTRETIENS PÉRIODIQUES ET PETITES RÉPARATIONS

FW000067

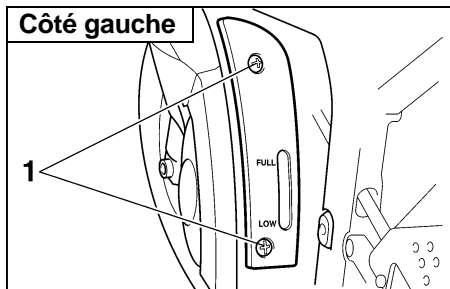

1. Vis (× 2)

2. Contrôler le niveau du liquide de refroidissement dans le vase d'expansion.

N.B.:

Le niveau du liquide de refroidissement doit se situer entre les repères de niveau minimum et maximum.

3. Si le niveau du liquide de refroidissement est égal ou inférieur au repère de niveau minimum, retirer le cache du vase d'expansion après avoir retiré ses vis, ouvrir le bouchon, puis ajouter du liquide de refroidissement jusqu'au repère de niveau maximum. Refermer ensuite le bouchon, puis remettre le cache et les vis en place.

Capacité du vase d'expansion :
0,44 l

FC000080

ATTENTION:

- Si l'on ne peut se procurer du liquide de refroidissement, utiliser de l'eau distillée ou de l'eau du robinet douce. Ne pas utiliser d'eau dure ou salée, car cela endommagerait le moteur.
- Si l'on a utilisé de l'eau au lieu du liquide de refroidissement, il faut la remplacer par du liquide de refroidissement dès que possible afin d'éviter tout risque d'endommagement du moteur en raison d'une surchauffe et afin de protéger le circuit de refroidissement du gel et de la corrosion.
- Si on a ajouté de l'eau au liquide de refroidissement, il convient de faire rétablir le plus rapidement possible le taux d'antigel par un concessionnaire Yamaha, afin de rendre toutes ses propriétés au liquide de refroidissement.

⚠ AVERTISSEMENT

Ne jamais essayer de retirer le bouchon du radiateur tant que le moteur est chaud.

N.B.:

Le ventilateur de radiateur se met en marche et se coupe automatiquement en fonction de la température du liquide de refroidissement dans le radiateur. En cas de surchauffe du moteur, suivre les instructions à la page 6-46.

ENTRETIENS PÉRIODIQUES ET PETITES RÉPARATIONS

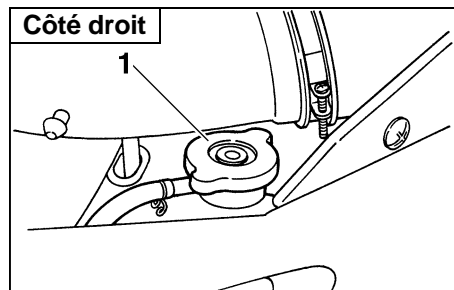

1. Bouchon du radiateur

FAU01612

Changement du liquide de refroidissement

1. Placer la moto sur un plan horizontal et laisser refroidir le moteur s'il est chaud.
2. Déposer le cache C, ainsi que les carénages A et B. (Voir les explications relatives à leur dépose et leur mise en place aux pages 6-6 à 6-8.)
3. Placer un bac à vidange sous le moteur afin d'y recueillir le liquide de refroidissement usagé.
4. Retirer le bouchon du radiateur.

FW000067

AVERTISSEMENT

Ne jamais essayer de retirer le bouchon du radiateur tant que le moteur est chaud.

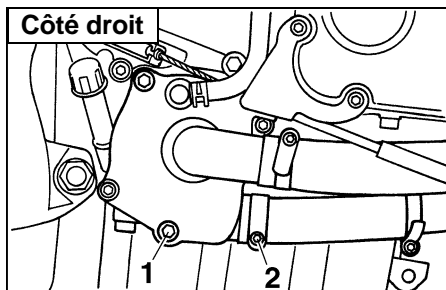

1. Vis de vidange de la pompe à eau
2. Vis du collier

5. Retirer la vis de vidange de la pompe à eau afin de vidanger le logement de pompe à eau.
6. Desserrer la vis du collier, puis débrancher la durite du radiateur afin de vidanger ce dernier.
7. Une fois tout le liquide de refroidissement vidangé, laver soigneusement le circuit de refroidissement à l'eau courante propre.
8. Brancher la durite du radiateur, puis serrer la vis du collier.
9. Remettre la vis de vidange du liquide de refroidissement en place, puis la serrer au couple spécifié.

N.B.: _____
Contrôler l'état de la rondelle et la remplacer si elle est abîmée.

Couple de serrage :
Vis de vidange du liquide de refroidissement :
12 Nm (1,2 m·kg)

ENTRETIENS PÉRIODIQUES ET PETITES RÉPARATIONS

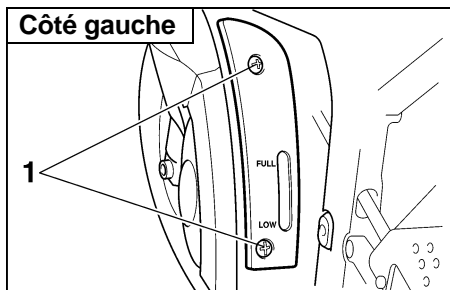

1. Vis (× 2)

10. Retirer le cache du vase d'expansion après avoir retiré ses vis.

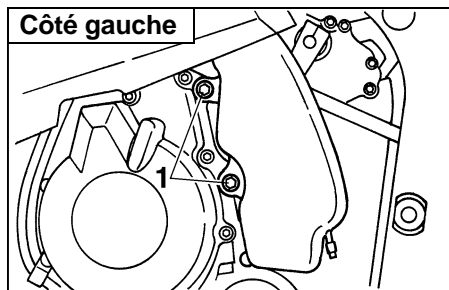

1. Vis (× 2)

11. Déposer le vase d'expansion après avoir retiré ses vis.
12. Retirer le bouchon du vase d'expansion, puis retourner le vase d'expansion afin de le vider.
13. Remettre le vase d'expansion en place à l'aide de ses vis.
14. Verser du liquide de refroidissement du type recommandé jusqu'au repère de niveau maximum du vase d'expansion, puis remettre le bouchon et le cache en place.
15. Remplir entièrement le radiateur de liquide de refroidissement du type recommandé.

Proportion d'antigel et d'eau :

50/50

Antigel recommandé :

Antigel de qualité supérieure à l'éthylène glycol, contenant des agents anticorrosion pour les moteurs en aluminium

Quantité de liquide de refroidissement :

Quantité totale :

2,15 l

Capacité du vase d'expansion :

0,44 l

ENTRETIENS PÉRIODIQUES ET PETITES RÉPARATIONS

FC000080

ATTENTION:

- Si l'on ne peut se procurer du liquide de refroidissement, utiliser de l'eau distillée ou de l'eau du robinet douce. Ne pas utiliser d'eau dure ou salée, car cela endommagerait le moteur.
- Si l'on a utilisé de l'eau au lieu du liquide de refroidissement, il faut la remplacer par du liquide de refroidissement dès que possible afin d'éviter tout risque d'endommagement du moteur en raison d'une surchauffe et afin de protéger le circuit de refroidissement du gel et de la corrosion.
- Si on a ajouté de l'eau au liquide de refroidissement, il convient de faire rétablir le plus rapidement possible le taux d'antigel par un concessionnaire Yamaha, afin de rendre toutes ses propriétés au liquide de refroidissement.

16. Mettre le bouchon du radiateur en place, mettre ensuite le moteur en marche et le laisser tourner quelques minutes au ralenti, puis le couper.

17. Retirer le bouchon du radiateur afin de vérifier le niveau du liquide de refroidissement dans le radiateur. Si nécessaire, ajouter du liquide de sorte à remplir le radiateur, puis remettre le bouchon du radiateur en place.
18. Mettre le moteur en marche, et vérifier s'il y a présence de fuites de liquide de refroidissement. En cas de fuite, faire vérifier le circuit de refroidissement par un concessionnaire Yamaha.
19. Reposer le cache et les carénages.

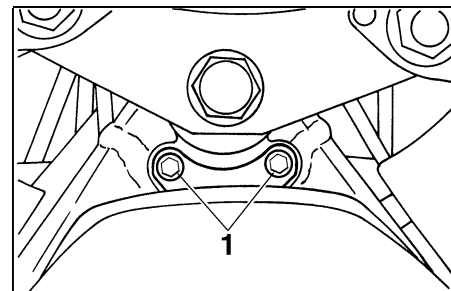

1. Vis (x 2)

FAU003726

Contrôle de l'élément du filtre à air

Il convient de nettoyer l'élément du filtre à air aux fréquences spécifiées dans le tableau des entretiens et graissages périodiques. Augmenter la fréquence du nettoyage si le véhicule est utilisé dans des zones très poussiéreuses ou humides.

1. Retirer la selle du pilote. (Voir les explications relatives à sa dépose et sa mise en place à la page 3-13.)
2. Retirer les vis du réservoir de carburant et soulever le réservoir de carburant comme illustré.

ENTRETIENS PÉRIODIQUES ET PETITES RÉPARATIONS

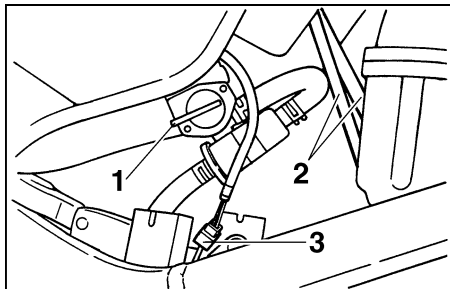

1. Robinet de carburant
2. Durit (× 2)
3. Fiche rapide de capteur de carburant

3. Placer la manette du robinet de carburant sur "OFF", puis déconnecter les durits d'alimentation et la fiche rapide du capteur de carburant.

N.B.: _____

Avant de débrancher les durits, veiller à les marquer de repères afin de pouvoir les remettre correctement à leur place.

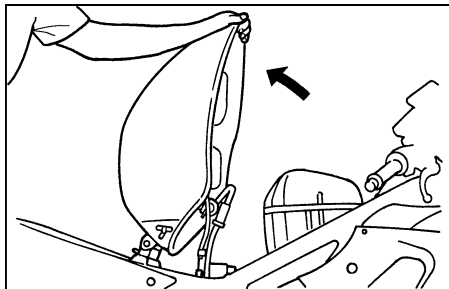

4. Incliner le réservoir de carburant afin de l'éloigner du boîtier de filtre à air, puis soutenir le réservoir comme illustré.

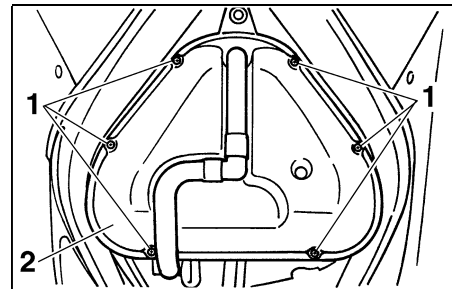

1. Vis (× 6)
2. Couvercle du boîtier de filtre à air

5. Retirer le couvercle du boîtier de filtre à air après avoir retiré ses vis.

ENTRETIENS PÉRIODIQUES ET PETITES RÉPARATIONS

FW000131

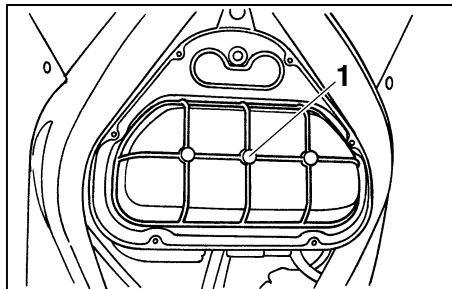

1. Élément du filtre à air

6. Extraire l'élément du filtre à air.
7. Contrôler l'état de l'élément du filtre à air et le remplacer s'il est endommagé ou excessivement sale.

8. Loger l'élément dans le boîtier de filtre à air.

FC000082

ATTENTION:

- S'assurer que l'élément du filtre à air soit correctement logé dans le boîtier de filtre à air.
 - Ne jamais mettre le moteur en marche avant d'avoir remonté l'élément du filtre à air. Une usure excessive du ou des pistons et/ou du ou des cylindres pourrait en résulter.
9. Remettre le couvercle du boîtier de filtre à air en place et le fixer à l'aide de ses vis.
 10. Brancher la fiche rapide du capteur de carburant et les durits, puis tourner la manette du robinet de carburant sur "ON", remettre ensuite le réservoir à sa place et le fixer à l'aide des vis.

⚠ AVERTISSEMENT

S'assurer d'avoir acheminé et branché correctement les durits d'alimentation et la durit de dépression et s'assurer qu'elles ne sont pas coincées. Remplacer toute durit endommagée.

11. Remettre la selle du pilote en place.

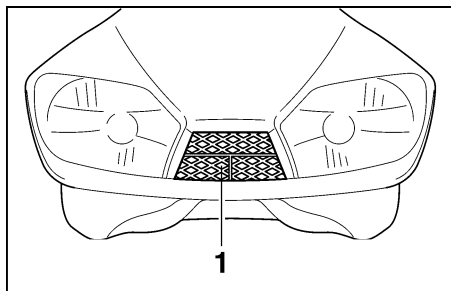

1. Conduit d'air

FAU01335

Conduit d'air

S'assurer que la grille du conduit d'air n'est pas obstruée. Au besoin, la nettoyer.

FAU00630

Réglage des carburateurs

Les carburateurs sont des organes vitaux du moteur et ils nécessitent un réglage très précis. Pour cette raison, la plupart des réglages d'un carburateur requièrent les compétences d'un concessionnaire Yamaha. Le réglage décrit ci-dessous peut toutefois être effectué sans problème par le propriétaire.

FC000095

ATTENTION:

Les carburateurs ont été réglés à l'usine Yamaha après avoir subi de nombreux tests. Toute modification de ces réglages effectuée par une personne ne possédant pas les connaissances techniques requises pourrait provoquer la réduction du rendement du moteur, voire son endommagement.

ENTRETIENS PÉRIODIQUES ET PETITES RÉPARATIONS

FAU00632

Réglage du régime de ralenti du moteur

Contrôler et régler, si nécessaire, le régime de ralenti du moteur aux fréquences spécifiées dans le tableau des entretiens et graissages périodiques.

1. Mettre le moteur en marche et le laisser chauffer pendant plusieurs minutes entre 1.000 à 2.000 tr/mn, tout en l'emballant quelques fois dans les 4.000 à 5.000 tr/mn.

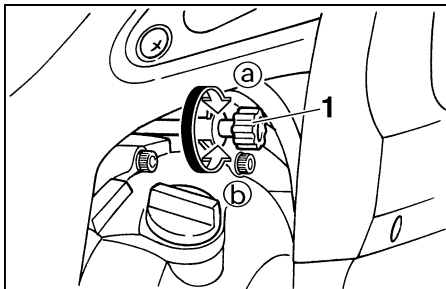

1. Vis de butée de papillon des gaz

2. Contrôler le régime de ralenti du moteur et, si nécessaire, le corriger conformément aux spécifications à l'aide de la vis de butée de papillon des gaz. Pour augmenter le régime de ralenti du moteur, tourner la vis dans le sens (a). Pour diminuer le régime de ralenti du moteur, tourner la vis dans le sens (b).

Régime de ralenti du moteur :
1.250 à 1.350 tr/mn

N.B.:

Si le régime de ralenti spécifié ne peut être obtenu en effectuant ce réglage, confier le travail à un concessionnaire Yamaha.

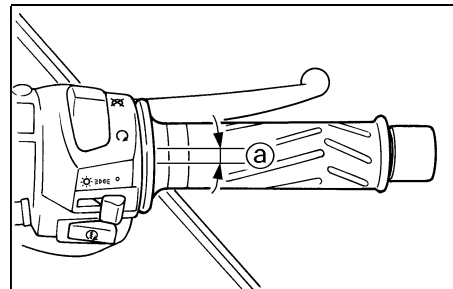

a. Jeu de câble des gaz

FAU00635

Réglage du jeu de câble des gaz

Le jeu de câble des gaz doit être de 6 à 8 mm à la poignée des gaz. Contrôler régulièrement le jeu de câble des gaz et, si nécessaire, le faire régler par un concessionnaire Yamaha.

ENTRETIENS PÉRIODIQUES ET PETITES RÉPARATIONS

Réglage du jeu aux soupapes

FAU00637

À la longue, le jeu aux soupapes se modifie, ce qui provoque un mauvais mélange carburant-air et/ou produit un bruit anormal. Pour éviter ce problème, il faut faire régler le jeu aux soupapes par un concessionnaire Yamaha aux fréquences spécifiées dans le tableau des entretiens et graissages périodiques.

Pneus

Pour assurer un fonctionnement optimal, une longue durée de service et une bonne sécurité de conduite, prendre note des points suivants concernant les pneus.

Pression de gonflage

Il faut contrôler et, le cas échéant, régler la pression de gonflage des pneus avant chaque utilisation du véhicule.

FAU00658

FW000082

AVERTISSEMENT

- **Contrôler et régler la pression de gonflage des pneus lorsque ceux-ci sont à la température ambiante.**
- **Adapter la pression de gonflage des pneus à la vitesse de conduite et au poids total du pilote, du passager, des bagages et des accessoires approuvés pour ce modèle.**

Pression de gonflage (contrôlée les pneus froids)		
Charge*	Avant	Arrière
Jusqu'à 90 kg	250 kPa 2,50 kg/cm ² 2,50 bar	250 kPa 2,50 kg/cm ² 2,50 bar
De 90 kg à maximale	250 kPa 2,50 kg/cm ² 2,50 bar	290 kPa 2,90 kg/cm ² 2,90 bar
Conduite à grande vitesse	250 kPa 2,50 kg/cm ² 2,50 bar	250 kPa 2,50 kg/cm ² 2,50 bar

Charge maximale*	189 kg
------------------	--------

* Poids total du pilote, du passager, du chargement et des accessoires

ENTRETIENS PÉRIODIQUES ET PETITES RÉPARATIONS

FWA00012

⚠ AVERTISSEMENT

Toute charge influe énormément sur la maniabilité, la puissance de freinage, le rendement ainsi que la sécurité de conduite de la moto. Il importe donc de respecter les consignes de sécurité qui suivent.

- **NE JAMAIS SURCHARGER LA MOTO !** Une surcharge risque d'abîmer les pneus, de faire perdre le contrôle et d'être à l'origine d'un accident grave. S'assurer que le poids total du pilote, passager, des bagages et accessoires ne dépasse pas la limite de charge de ce véhicule.
- Ne pas transporter d'objet mal fixé qui pourrait se détacher.
- Attacher soigneusement les bagages les plus lourds près du centre de la moto et répartir le poids également de chaque côté.

- Régler la suspension et la pression de gonflage des pneus en fonction de la charge.
- Contrôler l'état des pneus et la pression de gonflage avant chaque départ.

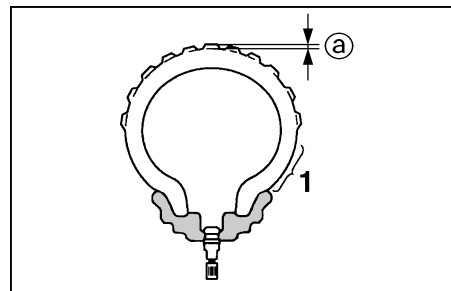

1. Flanc de pneu
a. Profondeur de sculpture de pneu

Contrôle des pneus

Contrôler les pneus avant chaque départ. Si la bande de roulement centrale a atteint la limite spécifiée, si un clou ou des éclats de verre sont incrustés dans le pneu ou si son flanc est craquelé, faire remplacer immédiatement le pneu par un concessionnaire Yamaha.

Profondeur minimale de sculpture de pneu (avant et arrière)	1,6 mm
---	--------

N.B.:

La limite de profondeur des sculptures peut varier selon les législations nationales. Il faut toujours se conformer à la législation du pays dans lequel on utilise le véhicule.

ENTRETIENS PÉRIODIQUES ET PETITES RÉPARATIONS

FW000079

FW000080

⚠ AVERTISSEMENT

- Faire remplacer par un concessionnaire Yamaha tout pneu usé à l'excès. La conduite avec des pneus usés compromet la stabilité de la moto et est en outre illégale.
- Le remplacement des pièces se rapportant aux freins et aux roues doit être confié à un concessionnaire Yamaha, car celui-ci possède les connaissances et l'expérience nécessaires à ces travaux.

Renseignements sur les pneus

Cette moto est équipée de roues coulées et de pneus sans chambre à air munis d'une valve.

⚠ AVERTISSEMENT

- Les pneus avant et arrière doivent être de la même conception et du même fabricant afin de garantir une bonne tenue de route.
- Après avoir subi de nombreux tests, les pneus cités ci-après ont été homologués par Yamaha Motor Co., Ltd. pour ce modèle.
- Toujours remettre correctement les capuchons de valve en place afin de prévenir toute chute de la pression de gonflage.
- Afin d'éviter tout dégonflement des pneus lors de la conduite à grande vitesse, utiliser exclusivement les valves et obus de valve repris ci-après.

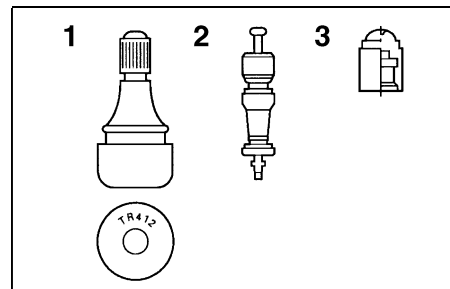

1. Valve de gonflage
2. Obus de valve de gonflage
3. Capuchon de valve de gonflage et joint

AVANT

Fabricant	Taille	Modèle
MICHELIN	120/60 ZR17 (55W)	Pilot SPORT B
Dunlop	120/60 ZR17 (55W)	D207FJ

ARRIÈRE

Fabricant	Taille	Modèle
MICHELIN	180/55 ZR17 (73W)	Pilot SPORT B
Dunlop	180/55 ZR17 (73W)	D207N

AVANT ET ARRIÈRE

Valve de gonflage	TR412
Obus de valve	#9000A (d'origine)

ENTRETIENS PÉRIODIQUES ET PETITES RÉPARATIONS

FAU00684

⚠ AVERTISSEMENT

Cette moto est équipée de pneus pour conduite à très grande vitesse. Afin de tirer le meilleur profit de ces pneus, il convient de respecter les consignes qui suivent.

- Remplacer les pneus exclusivement par des pneus de type spécifié. D'autres pneus risquent d'éclater lors de la conduite à très grande vitesse.
- Avant d'être légèrement usés, des pneus neufs peuvent adhérer relativement mal à certains revêtements de route. Il ne faut donc pas rouler à très grande vitesse pendant les premiers 100 km après le remplacement d'un pneu.
- Faire "chauffer" les pneus avant de rouler à grande vitesse.
- Toujours adapter la pression de gonflage aux conditions de conduite.

FAU00687

Roues

Pour assurer un fonctionnement optimal, une longue durée de service et une bonne sécurité de conduite, prendre note des points suivants concernant les roues.

- Avant chaque démarrage, il faut s'assurer que les jantes de roue ne sont pas craquelées, qu'elles n'ont pas de saut et ne sont pas voilées. Si une roue est endommagée de quelque façon, la faire remplacer par un concessionnaire Yamaha. Ne jamais tenter une quelconque réparation à une roue. Il faut remplacer toute roue déformée ou craquelée.
- Il faut équilibrer une roue à chaque fois que le pneu ou la roue sont remplacés ou remis en place après démontage. Une roue mal équilibrée se traduit par un mauvais rendement, une mauvaise tenue de route et réduit la durée de service du pneu.
- Après avoir remplacé un pneu, éviter de faire de la vitesse jusqu'à ce que le pneu soit "rodé" et ait acquis toutes ses caractéristiques.

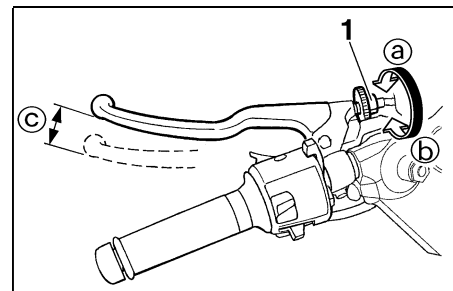

1. Vis de réglage de la garde du levier d'embrayage
c. Garde du levier d'embrayage

FAU01356

Réglage de la garde du levier d'embrayage

La garde du levier d'embrayage doit être de 10 à 15 mm, comme illustré. Contrôler régulièrement la garde du levier d'embrayage et, si nécessaire, la régler comme suit.

Pour augmenter la garde du levier d'embrayage, tourner la vis de réglage au levier d'embrayage dans le sens (c). Pour la réduire, tourner la vis de réglage dans le sens (b).

ENTRETIENS PÉRIODIQUES ET PETITES RÉPARATIONS

N.B.:

Si on ne parvient pas à obtenir la garde du levier d'embrayage spécifiée, procéder comme suit :

1. Desserrer le câble d'embrayage en tournant la vis de réglage au levier d'embrayage à fond dans le sens ⓐ.

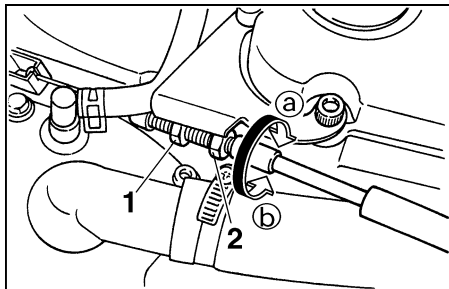

1. Contre-écrou
2. Écrou de réglage de la garde du levier d'embrayage
2. Déposer le carénage A. (Voir les explications relatives à sa dépose et sa mise en place à la page 6-6.)
3. Desserrer le contre-écrou au carter moteur.
4. Pour augmenter la garde du levier d'embrayage, tourner l'écrou de réglage dans le sens ⓐ. Pour la réduire, tourner l'écrou de réglage dans le sens ⓑ.
5. Serrer le contre-écrou.
6. Reposer le carénage.

ENTRETIENS PÉRIODIQUES ET PETITES RÉPARATIONS

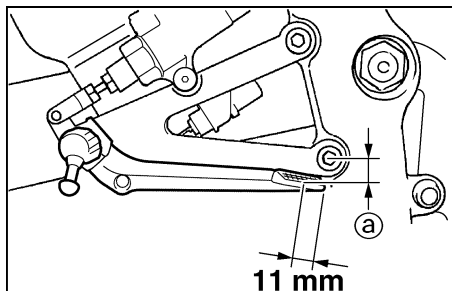

- a. Distance entre la pédale de frein et le support de repose-pied

FAU01357

Réglage de la position de la pédale de frein

Le sommet de la pédale de frein doit se situer environ 7 à 11 mm en dessous de la base du support du repose-pied (voir illustration). Contrôler régulièrement la position de la pédale de frein et, si nécessaire, la faire régler par un concessionnaire Yamaha.

FW000109

⚠ AVERTISSEMENT

Une sensation de mollesse dans la pédale de frein pourrait signaler la présence d'air dans le circuit de freinage. Dans ce cas, ne pas utiliser la moto avant d'avoir fait purger le circuit par un concessionnaire Yamaha. De l'air dans le circuit hydraulique réduit la puissance de freinage et peut entraîner la perte de contrôle du véhicule et un accident.

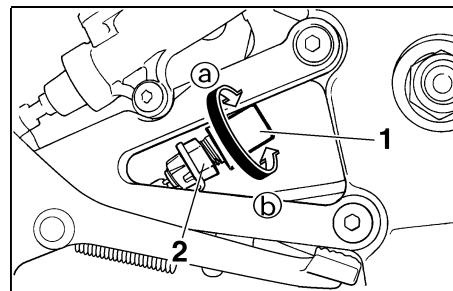

1. Contacteur de feu stop sur frein arrière
2. Écrou de réglage du contacteur de feu stop

FAU00713

Réglage du contacteur de feu stop sur frein arrière

Le contacteur de feu stop sur frein arrière est actionné par la pédale de frein, et lorsque son réglage est correct, le feu stop s'allume juste avant que le freinage ne fasse effet. Si nécessaire, régler le contacteur de feu stop comme suit.

Tourner l'écrou de réglage tout en maintenant le contacteur de feu stop en place. Tourner l'écrou de réglage dans le sens **Ⓐ** si le feu stop s'allume trop tard. Tourner l'écrou de réglage dans le sens **Ⓑ** si le feu stop s'allume trop tôt.

ENTRETIENS PÉRIODIQUES ET PETITES RÉPARATIONS

Contrôle des plaquettes de frein avant et arrière

FAU00721

Contrôler l'usure des plaquettes de frein avant et arrière aux fréquences spécifiées dans le tableau des entretiens et graissages périodiques.

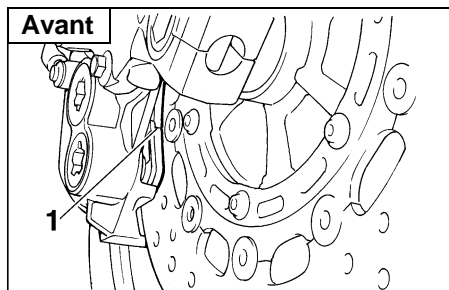

1. Rainure d'indication d'usure de plaquette de frein avant

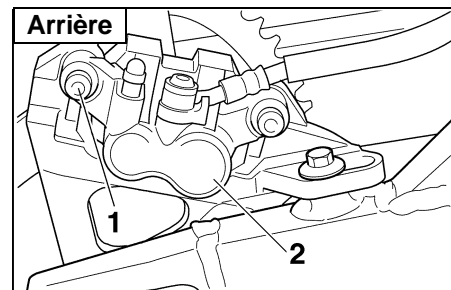

1. Vis
2. Étrier de frein arrière

Plaquettes de frein avant

FAU00725

Sur chaque plaquette de frein avant figure une rainure d'indication d'usure. Les rainures permettent de contrôler l'usure des plaquettes sans devoir démonter le frein. Contrôler l'usure des plaquettes en vérifiant les rainures. Si une plaquette de frein est usée au point que sa rainure a presque disparu, faire remplacer la paire de plaquettes par un concessionnaire Yamaha.

Plaquettes de frein arrière

FAU01641

Sur chaque plaquette de frein arrière figure une rainure d'indication d'usure. Les rainures permettent de contrôler l'usure des plaquettes sans devoir démonter le frein. Contrôler l'usure des plaquettes comme suit.

1. Déposer l'étrier de frein arrière après avoir retiré sa vis, puis incliner l'étrier vers l'avant afin de contrôler la rainure d'indication d'usure. Si une plaquette de frein est usée au point que sa rainure a presque disparu, faire remplacer la paire de plaquettes par un concessionnaire Yamaha.

ENTRETIENS PÉRIODIQUES ET PETITES RÉPARATIONS

Arrière

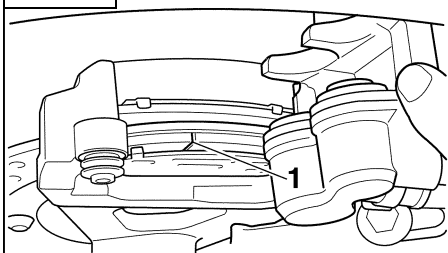

1. Rainure d'indication d'usure de plaquette de frein arrière
2. Remettre l'étrier de frein en place à l'aide de sa vis, puis le serrer au couple de serrage spécifié.

Couple de serrage :
Vis de fixation d'étrier de frein :
40 Nm (4,0 m·kg)

Avant

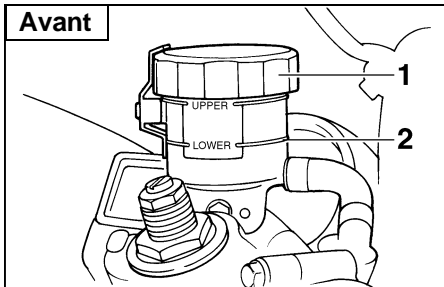

1. Réservoir de liquide du frein avant
2. Repère de niveau minimum

FAU03776

Contrôle du niveau du liquide de frein

Si le niveau du liquide de frein est insuffisant, des bulles d'air peuvent se former dans le circuit de freinage, ce qui risque de réduire l'efficacité des freins.

Avant de démarrer, s'assurer que le niveau du liquide de frein dépasse le repère de niveau minimum et faire l'appoint, si nécessaire. Un niveau de liquide bas peut signaler la présence d'une fuite ou l'usure des plaquettes. Si le niveau du liquide est bas, il faut contrôler l'usure des plaquettes et l'étanchéité du circuit.

Arrière

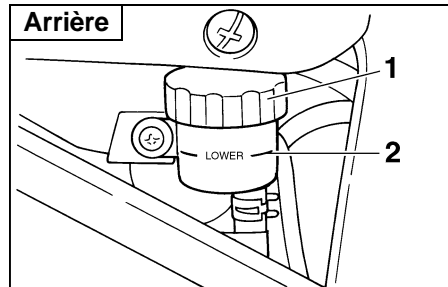

1. Réservoir de liquide du frein arrière
2. Repère de niveau minimum

Prendre les précautions suivantes :

- Avant de vérifier le niveau du liquide, s'assurer que le haut du réservoir de liquide de frein est à l'horizontale.
- Utiliser uniquement le liquide de frein recommandé. Tout autre liquide risque d'abîmer les joints en caoutchouc, ce qui pourrait causer des fuites et nuire au bon fonctionnement du frein.

Liquide de frein recommandé : DOT 4

- Toujours faire l'appoint avec un liquide de frein du même type que celui qui se trouve dans le circuit. Le mélange de liquides différents risque de provoquer une réaction chimique nuisible au fonctionnement du frein.

ENTRETIENS PÉRIODIQUES ET PETITES RÉPARATIONS

- Veiller à ne pas laisser pénétrer d'eau dans le réservoir de liquide de frein. En effet, l'eau abaissera nettement le point d'ébullition du liquide et cela risque de provoquer un bouchon de vapeur ou "vapor lock".
- Le liquide de frein risque d'attaquer les surfaces peintes et le plastique. Toujours essuyer soigneusement toute trace de liquide renversé.
- L'usure des plaquettes de frein entraîne une baisse progressive du niveau du liquide de frein. Cependant, si le niveau du liquide de frein diminue soudainement, il faut faire contrôler le véhicule par un concessionnaire Yamaha.

FAU03238

Changement du liquide de frein

Faire changer le liquide de frein par un concessionnaire Yamaha aux fréquences spécifiées dans le tableau des entretiens et graissages périodiques. Il convient également de faire remplacer les bagues d'étanchéité du maître-cylindre de frein et de l'étrier, ainsi que la durit de frein aux fréquences indiquées ci-dessous ou chaque fois qu'elles sont endommagées ou qu'elles fuient.

- Bagues d'étanchéité : remplacer tous les deux ans
- Durit de frein : remplacer tous les quatre ans

ENTRETIENS PÉRIODIQUES ET PETITES RÉPARATIONS

FAU00744

Tension de la chaîne de transmission

Contrôler et, si nécessaire, régler la tension de la chaîne de transmission avant chaque départ.

Contrôle de la tension de la chaîne de transmission

1. Placer la moto sur un plan horizontal et veiller à ce qu'elle soit dressée à la verticale.

N.B.:

La moto doit être à la verticale et rien ne peut peser sur elle lors du contrôle et du réglage de la tension de la chaîne de transmission.

2. Mettre la boîte de vitesses au point mort.

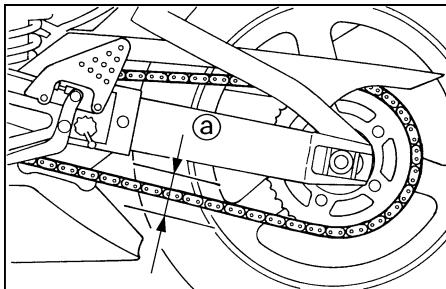

a. Tension de la chaîne de transmission

3. Faire tourner la roue arrière en poussant la moto afin de trouver la partie la plus tendue de la chaîne, puis mesurer la tension comme illustré.

Tension de la chaîne de transmission :
40 à 50 mm

4. Si la tension de la chaîne de transmission est incorrecte, la régler comme suit.

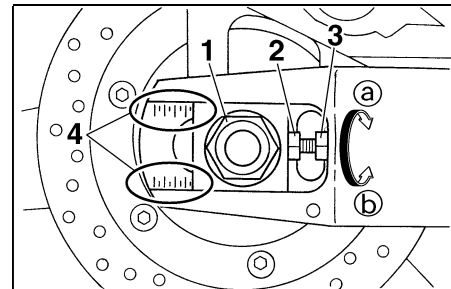

1. Écrou d'axe
2. Vis de réglage de la tension de la chaîne de transmission
3. Contre-écrou
4. Repères d'alignement

FAU01251

Réglage de la tension de la chaîne de transmission

1. Desserrer l'écrou d'axe et le contre-écrou de tendeur de chaîne de part et d'autre du bras oscillant.
2. Pour tendre la chaîne de transmission, tourner la vis de réglage de chaque côté du bras oscillant dans le sens Ⓐ. Pour détendre la chaîne, tourner la vis de réglage de chaque côté du bras oscillant dans le sens Ⓑ, puis pousser la roue arrière vers l'avant.

ENTRETIENS PÉRIODIQUES ET PETITES RÉPARATIONS

N.B.: _____
Se servir des repères d'alignement figurant de part et d'autre du bras oscillant afin de régler les deux tendeurs de chaîne de façon identique, et donc, de permettre un alignement de roue correct.

FC000096

ATTENTION: _____

Une chaîne mal tendue impose des efforts excessifs au moteur et à d'autres organes vitaux, et risque de sauter ou de casser. Pour éviter ce problème, veiller à ce que la tension de la chaîne de transmission soit toujours dans les limites spécifiées.

3. Serrer les contre-écrous, puis serrer l'écrou d'axe au couple de serrage spécifié.

Couple de serrage : Écrou d'axe : 150 Nm (15,0 m·kg)
--

Lubrification de la chaîne de transmission

Il faut nettoyer et lubrifier la chaîne de transmission aux fréquences spécifiées dans le tableau des entretiens et graissages périodiques, sinon elle s'usera rapidement, surtout lors de la conduite dans les régions humides ou poussiéreuses. Entretenir la chaîne de transmission comme suit.

FAU00306

FCA00052

ATTENTION: _____

Ne pas utiliser de l'huile moteur ni tout autre lubrifiant, car ceux-ci pourraient contenir des additifs qui vont endommager les joints toriques de la chaîne de transmission.

FC000097

ATTENTION: _____

Il faut lubrifier la chaîne de transmission après avoir lavé la moto ou après avoir roulé sous la pluie.

1. Laver la chaîne à l'aide de pétrole et d'une petite brosse à poils doux.

FCA00053

ATTENTION: _____

Ne pas nettoyer la chaîne de transmission à la vapeur, au jet à forte pression ou à l'aide de dissolvants inappropriés, car cela endommagerait ses joints toriques.

2. Essuyer la chaîne.
3. Lubrifier abondamment la chaîne avec un lubrifiant spécial pour chaîne à joints toriques.

ENTRETIENS PÉRIODIQUES ET PETITES RÉPARATIONS

FAU02962

Contrôle et lubrification des câbles

Il faut contrôler le fonctionnement et l'état de tous les câbles de commande avant chaque départ. Il faut en outre lubrifier les câbles et leurs extrémités quand nécessaire. Si un câble est endommagé ou si son fonctionnement est dur, le faire contrôler et remplacer, si nécessaire, par un concessionnaire Yamaha.

Lubrifiant recommandé :
Huile moteur

FW000112

AVERTISSEMENT

Une gaine endommagée va empêcher le bon fonctionnement du câble et entraînera sa rouille. Remplacer dès que possible tout câble endommagé afin d'éviter de créer un état de conduite dangereux.

FAU03764

Contrôle et lubrification de la poignée et du câble des gaz

Il faut contrôler le fonctionnement de la poignée des gaz et l'état du câble des gaz avant chaque départ. Il faut en outre lubrifier et remplacer le câble quand nécessaire.

N.B.: _____

Comme il faut déposer la poignée des gaz pour accéder à l'extrémité du câble des gaz, penser à lubrifier également la poignée lorsque l'on procède à la lubrification du câble.

1. Déposer la poignée des gaz après avoir retiré ses vis.
2. Maintenir le câble des gaz vers le haut, puis faire couler quelques gouttes d'huile sur l'extrémité du câble et entre la gaine et le câble.
3. Graisser l'intérieur du boîtier de la poignée des gaz.
4. Graisser les surfaces de contact métalliques de la poignée des gaz, puis remonter la poignée et la fixer à l'aide des vis.

Lubrifiant recommandé :

Câble des gaz :

Huile moteur

Boîtier de poignée et poignée des gaz :

Graisse à base de savon au lithium
(graisse universelle)

ENTRETIENS PÉRIODIQUES ET PETITES RÉPARATIONS

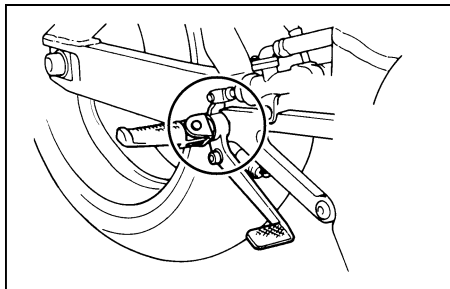

FAU03163

Lubrification de la pédale de frein

Contrôler le fonctionnement de la pédale de frein avant chaque départ et lubrifier le pivot de la pédale quand nécessaire.

Lubrifiant recommandé :

Graisse à base de savon au lithium
(graisse universelle)

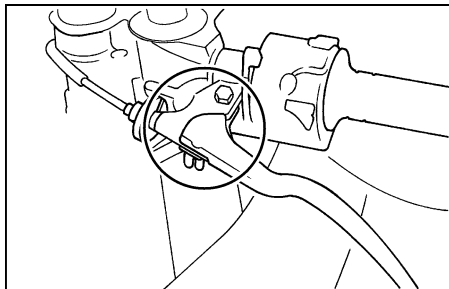

FAU03164

Contrôle et lubrification des leviers de frein et d'embrayage

Contrôler le fonctionnement du levier de frein et d'embrayage avant chaque départ et lubrifier les articulations de levier quand nécessaire.

Lubrifiant recommandé :

Graisse à base de savon au lithium
(graisse universelle)

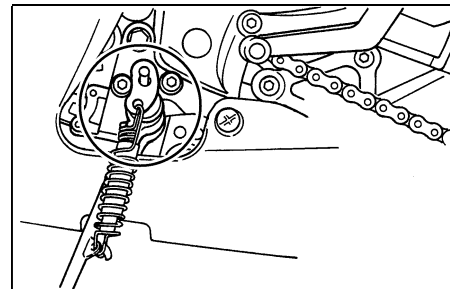

FAU03165

Contrôle et lubrification de la béquille latérale

Contrôler le fonctionnement de la béquille latérale avant chaque départ et lubrifier son articulation et les points de contact des surfaces métalliques quand nécessaire.

FW000113



Si la béquille latérale ne se déploie et ne se replie pas en douceur, la faire contrôler et, si nécessaire, réparer par un concessionnaire Yamaha.

Lubrifiant recommandé :

Graisse à base de savon au lithium
(graisse universelle)

ENTRETIENS PÉRIODIQUES ET PETITES RÉPARATIONS

Lubrification de la suspension arrière

FAU03166

Lubrifier les articulations de la suspension arrière aux fréquences spécifiées dans le tableau des entretiens et graissages périodiques.

Lubrifiant recommandé :
Graisse à base de savon au lithium
(graisse universelle)

Contrôle de la fourche

FAU02939

Il faut contrôler l'état et le fonctionnement de la fourche en procédant comme suit aux fréquences spécifiées dans le tableau des entretiens et graissages périodiques.

Contrôle de l'état général

FW000115

AVERTISSEMENT

Caler soigneusement la moto pour qu'elle ne puisse se renverser.

S'assurer que les tubes plongeurs ne sont ni griffés ni endommagés et que les fuites d'huile ne sont pas importantes.

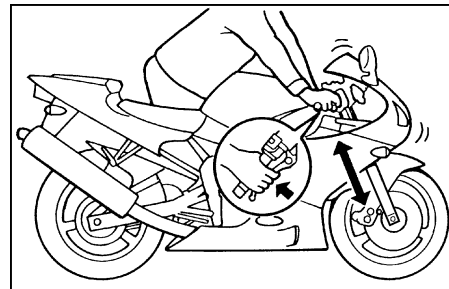

Contrôle du fonctionnement

1. Placer la moto sur un plan horizontal et veiller à ce qu'elle soit dressée à la verticale.
2. Tout en actionnant le frein avant, appuyer fermement à plusieurs reprises sur le guidon afin de contrôler si la fourche se comprime et se détend en douceur.

FC000098

ATTENTION:

Si la fourche est endommagée ou si elle ne fonctionne pas en douceur, la faire contrôler et, si nécessaire, réparer par un concessionnaire Yamaha.

Contrôle de la direction

FAU00794

Des roulements de direction usés ou desserrés peuvent représenter un danger. Il convient dès lors de vérifier le fonctionnement de la direction en procédant comme suit aux fréquences spécifiées dans le tableau des entretiens et graissages périodiques.

1. Placer une cale sous le moteur afin de surélever la roue avant.

FW000115

⚠ AVERTISSEMENT

Caler soigneusement la moto pour qu'elle ne puisse se renverser.

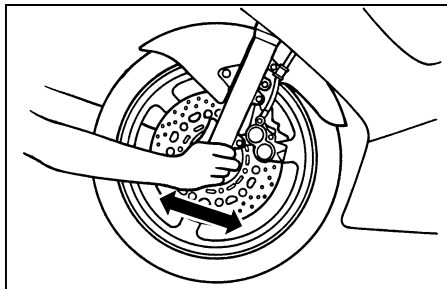

2. Maintenir la base des bras de fourche et essayer de les déplacer vers l'avant et l'arrière. Si un jeu quelconque est ressenti, faire contrôler et, si nécessaire, réparer la direction par un concessionnaire Yamaha.

Contrôle des roulements de roue

FAU01144

Contrôler les roulements de roue avant et arrière aux fréquences spécifiées dans le tableau des entretiens et graissages périodiques. Si le moyeu de roue a du jeu ou si la roue ne tourne pas régulièrement, faire contrôler les roulements de roue par un concessionnaire Yamaha.

ENTRETIENS PÉRIODIQUES ET PETITES RÉPARATIONS

FAU01291

FW000116

Batterie

Cette moto est équipée d'une batterie de type étanche et celle-ci ne requiert aucun entretien. Il n'est donc pas nécessaire de contrôler le niveau d'électrolyte ni d'ajouter de l'eau distillée.

Chargement de la batterie

Confier la charge de la batterie à un concessionnaire Yamaha dès que possible si elle semble être déchargée. Ne pas oublier qu'une batterie se décharge plus rapidement si la moto est équipée d'accessoires électriques.

AVERTISSEMENT

- **L'électrolyte de batterie est extrêmement toxique, car l'acide sulfurique qu'il contient peut causer de graves brûlures. Éviter tout contact d'électrolyte avec la peau, les yeux ou les vêtements et toujours se protéger les yeux lors de travaux à proximité d'une batterie. En cas de contact avec de l'électrolyte, effectuer les PREMIERS SOINS suivants.**
 - **EXTERNE : rincer abondamment à l'eau courante.**
 - **INTERNE : boire beaucoup d'eau ou de lait et consulter immédiatement un médecin.**
 - **YEUX : rincer à l'eau courante pendant 15 minutes et consulter rapidement un médecin.**
- **Les batteries produisent de l'hydrogène, un gaz inflammable. Éloigner la batterie des étincelles, flammes, cigarettes, etc. et toujours veiller à bien ventiler la pièce où l'on recharge une batterie, si la charge est effectuée dans un endroit clos.**

- **TENIR TOUTE BATTERIE HORS DE PORTÉE DES ENFANTS.**

Conservation de la batterie

1. Quand la moto est remise pendant un mois ou plus, déposer la batterie, la recharger complètement et la ranger dans un endroit frais et sec.
2. Quand la batterie est remise pour plus de deux mois, il convient de la contrôler au moins une fois par mois et de la recharger quand nécessaire.
3. Charger la batterie au maximum avant de la remonter sur le véhicule.
4. Après avoir remonté la batterie, toujours veiller à connecter correctement ses câbles aux bornes.

ENTRETIENS PÉRIODIQUES ET PETITES RÉPARATIONS

FC000102

ATTENTION:

- Toujours veiller à ce que la batterie soit chargée. Remiser une batterie déchargée risque de l'endommager de façon irréversible.
- Utiliser un chargeur spécial à tension constante pour charger les batteries étanches (MF). L'utilisation d'un chargeur de batterie conventionnel va endommager la batterie. Si l'on ne peut se procurer un chargeur de batterie étanche, il est indispensable de faire charger la batterie par un concessionnaire Yamaha.

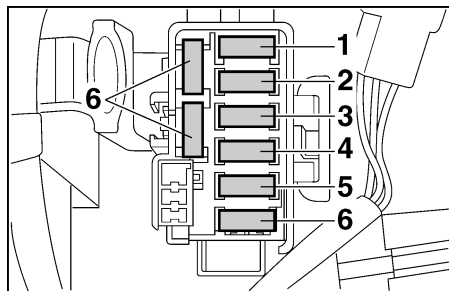

1. Fusible de phare
2. Fusible du ventilateur de radiateur
3. Fusible d'allumage
4. Fusible du système de signalisation
5. Fusible du compteur kilométrique
6. Fusible de rechange (× 3)

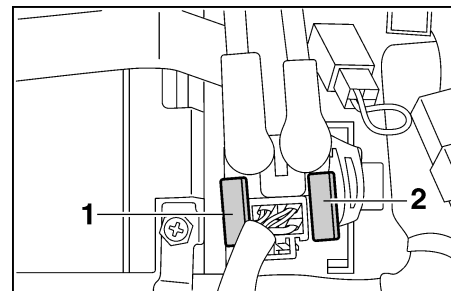

1. Fusible principal
2. Fusible principal de rechange

Fusibles spécifiés :

Fusible principal :	30 A
Fusible de phare :	20 A
Fusible du système de signalisation :	15 A
Fusible du ventilateur de radiateur :	7,5 A
Fusible d'allumage :	15 A
Fusible du compteur kilométrique :	7,5 A

Remplacement des fusibles

FAU01754

Le boîtier à fusibles est situé sous la selle du pilote. (Voir les explications relatives à sa dépose et sa mise en place à la page 3-13.)

Si un fusible est grillé, le remplacer comme suit.

1. Tourner la clé de contact sur "OFF" et éteindre le circuit électrique concerné.
2. Retirer le fusible grillé et le remplacer par un fusible neuf de l'ampérage spécifié.

ENTRETIENS PÉRIODIQUES ET PETITES RÉPARATIONS

FC000103

ATTENTION:

Ne pas utiliser de fusible de calibre supérieur à celui recommandé afin d'éviter de gravement endommager l'équipement électrique, voire de provoquer un incendie.

3. Tourner la clé de contact sur "ON" et allumer le circuit électrique concerné afin de vérifier si le dispositif électrique fonctionne.
4. Si le fusible neuf grille immédiatement, faire contrôler l'équipement électrique par un concessionnaire Yamaha.

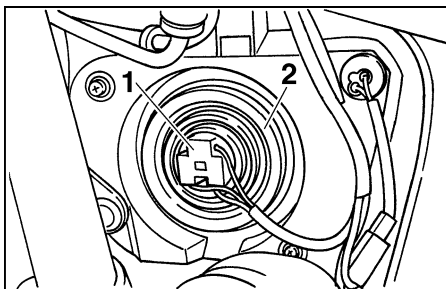

1. Fiche rapide de phare
2. Protection de l'ampoule de phare

FAU01822

Remplacement de l'ampoule du phare

Cette moto est équipée d'un phare à ampoule de quartz. Si l'ampoule du phare grille, la remplacer comme suit :

1. Déposer le cache C. (Voir les explications relatives à la dépose et à la mise en place à la page 6-8.)
2. Déconnecter la fiche rapide du phare, puis déposer la protection de l'ampoule.

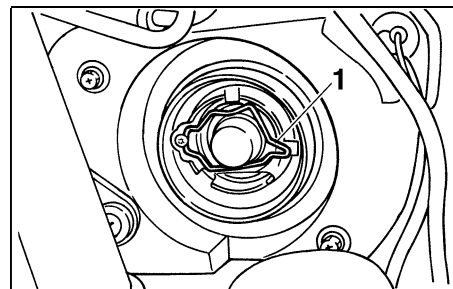

1. Porte-ampoule du phare
3. Décrocher le porte-ampoule du phare, puis retirer l'ampoule défectueuse.

FW000119

⚠ AVERTISSEMENT

Une ampoule de phare devient brûlante rapidement après avoir été allumée. Il faut donc tenir tout produit inflammable à distance et attendre qu'elle ait refroidi avant de la toucher.

4. Monter une ampoule neuve et la fixer à l'aide du porte-ampoule.

FC000104

ATTENTION:

Veiller à ne pas endommager les pièces suivantes :

● Ampoule de phare

Ne jamais toucher le verre d'une ampoule de phare afin de ne pas laisser de résidus gras. La graisse réduit la transparence du verre mais aussi la luminosité de l'ampoule, ainsi que sa durée de service. Nettoyer soigneusement toute crasse ou trace de doigts sur l'ampoule avec un chiffon imbibé d'alcool ou de diluant pour peinture.

● Lentille de phare

- Ne jamais coller de pellicules colorées ou autres adhésifs sur la lentille du phare.
- Ne pas monter une ampoule de phare d'un wattage supérieur à celui spécifié.

5. Monter la protection de l'ampoule, puis connecter la fiche rapide.
6. Reposer le cache.
7. Si nécessaire, faire régler le faisceau du phare par un concessionnaire Yamaha.

FAU03730

Feu arrière/stop

Le feu arrière/stop est muni d'une DEL. Si le feu arrière/stop ne s'allume pas, le faire contrôler par un concessionnaire Yamaha.

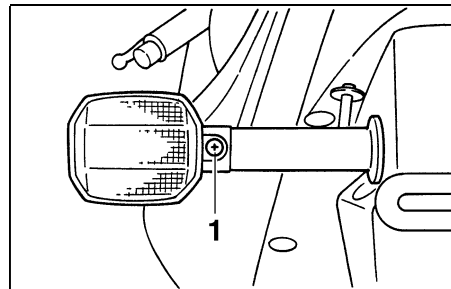

1. Vis

FAU03497

Remplacement d'une ampoule de clignotant

1. Retirer la lentille du clignotant après avoir retiré la vis.
2. Retirer l'ampoule défectueuse en l'enfonçant et en la tournant dans le sens inverse des aiguilles d'une montre.
3. Monter une ampoule neuve dans la douille, l'enfoncer et la tourner à fond dans le sens des aiguilles d'une montre.
4. Remettre la lentille en place et la fixer à l'aide de la vis.

FCA00065

ATTENTION:

Ne pas serrer la vis à l'excès afin de ne pas risquer de casser la lentille.

ENTRETIENS PÉRIODIQUES ET PETITES RÉPARATIONS

FAU01579

Calage de la moto

Ce modèle n'étant pas équipé d'une béquille centrale, il convient de prendre les précautions suivantes avant de démonter une roue ou avant d'effectuer tout autre travail qui requiert de dresser la moto à la verticale. Vérifier si la moto est stable et à la verticale avant de commencer l'entretien. Une solide caisse en bois placée sous le moteur peut améliorer la stabilité.

Entretien de la roue avant

1. Immobiliser l'arrière de la moto à l'aide d'une béquille de levage, si l'on dispose de deux béquilles de levage, ou en plaçant un cric de moto sous le cadre, devant la roue arrière.
2. Se servir ensuite d'une béquille de levage pour surélever la roue avant.

Entretien de la roue arrière

Surélever la roue arrière à l'aide d'une béquille de levage, si disponible, ou en plaçant un cric de moto des deux côtés du cadre, devant la roue arrière ou des deux côtés du bras oscillant.

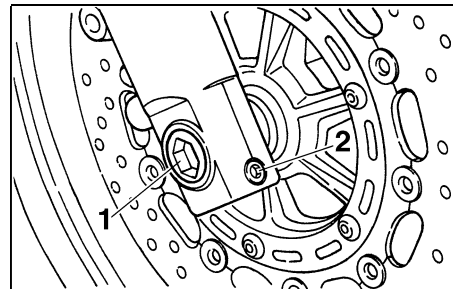

1. Axe de roue
2. Vis de pincement d'axe de roue avant

FAU01617

Roue avant

Dépose de la roue avant

FW000122

⚠ AVERTISSEMENT

- Il est préférable de confier tout travail sur la roue à un concessionnaire Yamaha.
- Caler soigneusement la moto pour qu'elle ne puisse se renverser.

1. Desserrer la vis de pincement de l'axe de roue, puis les vis de fixation d'étrier de frein.
2. Desserrer l'axe de roue à l'aide d'une clé hexagonale de 19 mm.

ENTRETIENS PÉRIODIQUES ET PETITES RÉPARATIONS

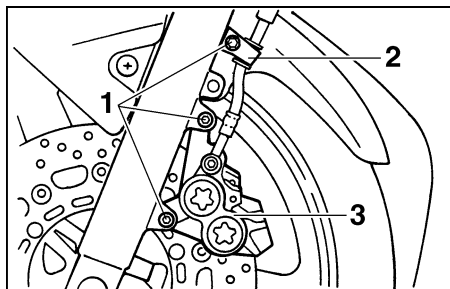

1. Vis (×3)
2. Support de la durit de frein
3. Étrier de frein avant
3. Surélever la roue avant en procédant comme expliqué à la page 6-41.
4. Retirer les supports de durit de frein après avoir enlevé les vis.
5. Déposer les étriers de frein après avoir retiré les vis de fixation.
6. Extraire l'axe, puis déposer la roue.

FCA00046

ATTENTION:

Ne pas actionner le frein après la dépose des étriers, car les plaquettes risquent de se rapprocher à l'excès.

FAU01638

Mise en place de la roue avant

1. Soulever la roue entre les bras de fourche.
2. Insérer l'axe de roue.
3. Reposer la roue avant sur le sol.
4. Appuyer fermement à quelques reprises sur le guidon afin de contrôler le bon fonctionnement de la fourche.
5. Monter les étriers de frein et les fixer à l'aide des vis.

N.B.:

Veiller à laisser un écart suffisant entre les plaquettes de frein avant de monter les étriers de frein sur les disques de frein.

6. Monter les supports de durit de frein et les fixer à l'aide des vis.
7. Monter la vis de pincement de l'axe de roue, puis serrer l'axe, la vis de pincement et les vis de fixation d'étrier de frein à leur couple de serrage spécifique.

Couples de serrage :

Axe de roue :

72 Nm (7,2 m·kg)

Vis de pincement d'axe de roue avant :

20 Nm (2,0 m·kg)

Vis de fixation d'étrier de frein :

40 Nm (4,0 m·kg)

ENTRETIENS PÉRIODIQUES ET PETITES RÉPARATIONS

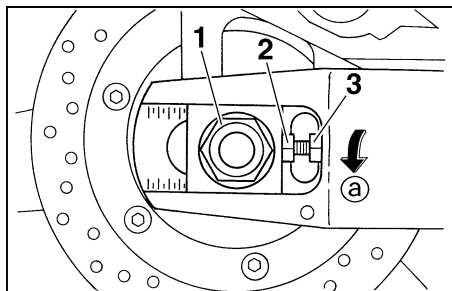

1. Écrou d'axe
2. Vis de réglage de la tension de la chaîne de transmission
3. Contre-écrou

FAU03537

Roue arrière

Dépose de la roue arrière

FW000122

AVERTISSEMENT

- Il est préférable de confier tout travail sur la roue à un concessionnaire Yamaha.
- Caler soigneusement la moto pour qu'elle ne puisse se renverser.

1. Desserrer l'écrou d'axe et les vis de fixation d'étrier de frein.
2. Soulever la roue arrière en procédant comme expliqué à la page 6-41.

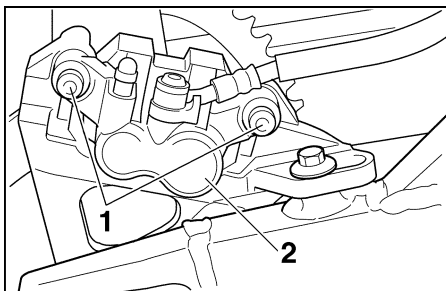

1. Vis (×2)
2. Étrier de frein arrière
3. Retirer l'écrou d'axe, puis retirer l'étrier de frein après avoir retiré les vis de fixation.
4. Desserrer le contre-écrou situé à chaque extrémité du bras oscillant.
5. Tourner les vis de réglage de la chaîne de transmission à fond dans le sens ⓐ.

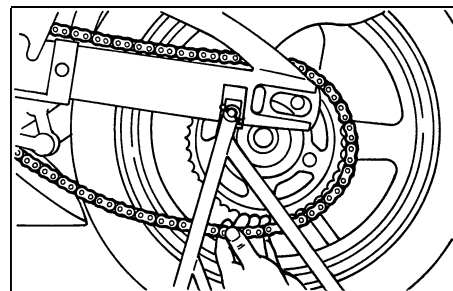

6. Pousser la roue vers l'avant, puis séparer la chaîne de transmission de la couronne arrière.

N.B.:

Il n'est pas nécessaire de démonter la chaîne pour déposer et reposer la roue arrière.

7. Extraire l'axe, puis déposer la roue.

FCA00048

ATTENTION:

Ne pas actionner le frein après la dépose de la roue et du disque de frein, car les plaquettes risquent de se rapprocher à l'excès.

ENTRETIENS PÉRIODIQUES ET PETITES RÉPARATIONS

FAU03538

Mise en place de la roue arrière

1. Mettre la roue en place en insérant l'axe de roue par le côté gauche.
2. Monter la chaîne de transmission sur la couronne arrière, puis régler la tension de la chaîne. (Voir les explications relatives au réglage de la tension de la chaîne de transmission à la page 6-31.)
3. Monter l'écrou d'axe, puis reposer la roue arrière sur le sol.
4. Monter l'étrier de frein à l'aide des vis de fixation.

N.B.: _____

Veiller à laisser un écart suffisant entre les plaquettes de frein avant de monter l'étrier de frein sur le disque de frein.

5. Serrer l'écrou d'axe et les vis de fixation d'étrier de frein à leur couple de serrage spécifique.

Couples de serrage :

Écrou d'axe :

150 Nm (15,0 m·kg)

Vis de fixation d'étrier de frein :

40 Nm (4,0 m·kg)

FAU03087

Diagnostic de pannes

Bien que les véhicules Yamaha subissent une inspection rigoureuse à la sortie d'usine, une panne peut toujours survenir. Toute défektivité des systèmes d'alimentation, de compression ou d'allumage, par exemple, peut entraîner des problèmes de démarrage et une perte de puissance.

Les schémas de diagnostic de pannes ci-après permettent d'effectuer rapidement et en toute facilité le contrôle de ces organes vitaux. Si une réparation quelconque est requise, confier la moto à un concessionnaire Yamaha, car ses techniciens qualifiés disposent des connaissances, du savoir-faire et des outils nécessaires à l'entretien adéquat de la moto.

Pour tout remplacement, utiliser exclusivement des pièces Yamaha d'origine. En effet, les pièces d'autres marques peuvent sembler identiques, mais elles sont souvent de moindre qualité. Ces pièces s'useront donc plus rapidement et leur utilisation pourrait entraîner des réparations onéreuses.

ENTRETIENS PÉRIODIQUES ET PETITES RÉPARATIONS

Schémas de diagnostic de pannes

Problèmes de démarrage ou mauvais rendement du moteur

FAU02990

FW000125

! AVERTISSEMENT

Ne jamais contrôler le circuit de carburant en fumant, ou à proximité d'une flamme.

1. Carburant

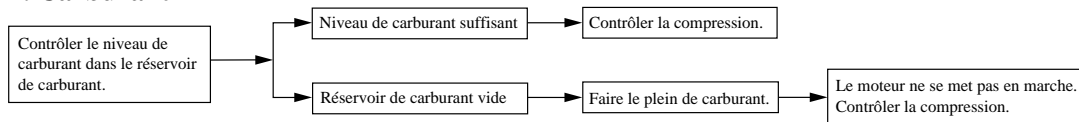

2. Compression

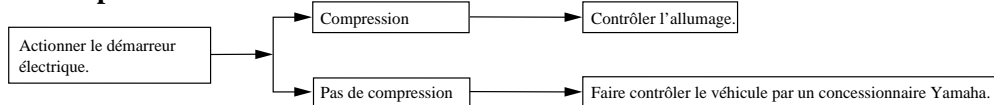

3. Allumage

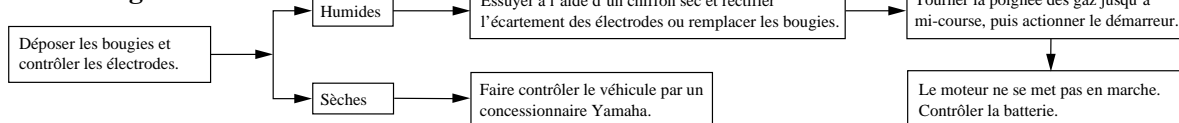

4. Batterie

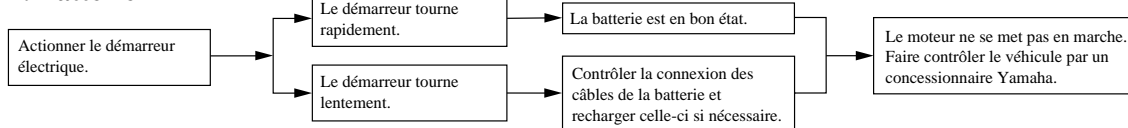

ENTRETIENS PÉRIODIQUES ET PETITES RÉPARATIONS

Surchauffe du moteur

FW000070

AVERTISSEMENT

- Ne pas enlever le bouchon du radiateur quand le moteur et le radiateur sont chauds. Du liquide chaud et de la vapeur risquent de jaillir sous forte pression et de provoquer des brûlures. Veiller à attendre que le moteur ait refroidi.
- Après avoir retiré la vis de retenue du bouchon du radiateur, poser un chiffon épais ou une serviette sur celui-ci, puis le tourner lentement dans le sens inverse des aiguilles d'une montre jusqu'au point de détente afin de faire tomber la pression résiduelle. Une fois que le sifflement s'est arrêté, appuyer sur le bouchon tout en le tournant dans le sens inverse des aiguilles d'une montre, puis l'enlever.

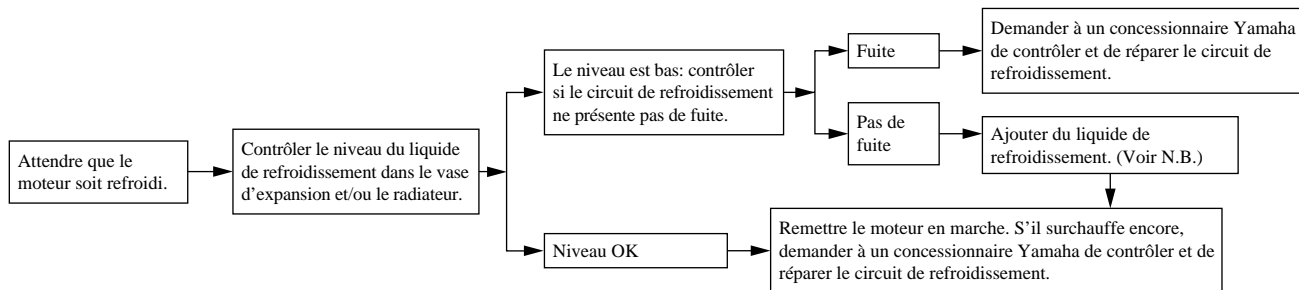

N.B.:

Si le liquide de refroidissement recommandé n'est pas disponible, on peut utiliser de l'eau du robinet, à condition de la remplacer dès que possible par le liquide prescrit.

Soin	7-1
Remisage	7-4

Soin

Un des attraits incontestés de la moto réside dans la mise à nu de son anatomie, mais cette exposition est toutefois source de vulnérabilité. Rouille et corrosion peuvent apparaître, même sur des pièces de très bonne qualité. Si un tube d'échappement rouillé peut passer inaperçu sur une voiture, l'effet sur une moto est plutôt disgracieux. Un entretien adéquat régulier lui permettra non seulement de conserver toute son allure et ses performances et de prolonger sa durée de service, mais est également indispensable afin de conserver les droits de la garantie.

Avant le nettoyage

1. Une fois le moteur refroidi, recouvrir la sortie du pot d'échappement à l'aide d'un sachet en plastique.
2. S'assurer que tous les capuchons, couvercles et caches, ainsi que les fiches rapides et les connecteurs électriques, y compris les capuchons de bougie, sont fermement et correctement installés.
3. Éliminer les taches tenaces, telles que de l'huile carbonisée sur le carter moteur, à l'aide d'un dégraissant et d'une brosse en veillant à ne jamais en appliquer sur les joints, les pignons, la chaîne de transmission et les axes de roue. Toujours rincer la crasse et le dégraissant à l'eau.

Nettoyage

FCA00010

ATTENTION:

- **Éviter de nettoyer les roues, surtout celles à rayons, avec des produits nettoyants trop acides. S'il s'avère nécessaire d'utiliser ce type de produit afin d'éliminer des taches tenaces, veiller à ne pas l'appliquer plus longtemps que prescrit. Rincer ensuite abondamment à l'eau, sécher immédiatement, puis vaporiser un produit anticorrosion.**
- **Un nettoyage inapproprié risque d'endommager les pièces en plastique, telles que bulle ou pare-brise, carénages et caches. Nettoyer les pièces en plastique exclusivement avec des chiffons ou éponges et de l'eau et des détergents doux.**

SOIN ET REMISAGE DE LA MOTO

- Éviter tout contact de produits chimiques mordants sur les pièces en plastique. Ne pas utiliser des chiffons ou éponges imbibés de produits nettoyants abrasifs, de dissolvant ou diluant, de carburant, d'agents dérouilleurs ou antirouille, d'antigel ou d'électrolyte.
- Ne pas utiliser des portiques de lavage à eau à haute pression ou au jet de vapeur. Cela provoquerait des infiltrations d'eau qui endommageraient les pièces suivantes : joints (de roulements de roue, de roulement de bras oscillant, de fourche et de freins), composants électriques (fiches rapides, connecteurs, instruments, contacteurs et feux) et les mises à l'air.

- Motos équipées d'un pare-brise ou d'une bulle : ne pas utiliser de produits de nettoyage abrasifs ni des éponges dures afin d'éviter de griffer ou de ternir. Certains produits de nettoyage pour plastique risquent de griffer le pare-brise ou la bulle. Faire un essai sur une zone en dehors du champ de vision afin de s'assurer que le produit ne laisse pas de trace. Si la bulle ou le pare-brise est griffé, utiliser un bon agent de polissage pour plastiques après le nettoyage.

Après utilisation dans des conditions normales

Nettoyer la crasse à l'aide d'eau chaude, d'un détergent doux et d'une éponge douce et propre, puis rincer abondamment à l'eau claire. Recourir à une brosse à dents ou à un rince-bouteilles pour nettoyer les pièces d'accès difficile. Pour faciliter l'élimination des taches plus tenaces et des insectes, déposer un chiffon humide sur ceux-ci quelques minutes avant de procéder au nettoyage. Se servir de l'éponge spéciale se trouvant dans le sachet en plastique contenant le manuel du propriétaire pour nettoyer le pot d'échappement et lui rendre son brillant.

Après utilisation sous la pluie, à proximité de la mer ou sur des routes salées

L'eau accentue l'effet corrosif du sel marin et du sel répandu sur les routes en hiver. Il convient dès lors d'effectuer les travaux suivants après chaque randonnée sous la pluie, à proximité de la mer ou sur des routes salées.

N.B.: _____

Il peut rester des traces du sel répandu sur les routes bien après la venue du printemps.

1. Nettoyer la moto à l'eau froide savonneuse en veillant à ce que le moteur soit froid.

FCA00012

ATTENTION: _____

Ne pas utiliser d'eau chaude, car celle-ci augmenterait l'action corrosive du sel.

2. Protéger le véhicule de la corrosion en vaporisant un produit anticorrosion sur toutes les surfaces métalliques, y compris les surfaces chromées ou nickelées.

SOIN ET REMISAGE DE LA MOTO

Après le nettoyage

1. Sécher la moto à l'aide d'une peau de chamois ou d'un essuyeur absorbant.
2. Sécher immédiatement la chaîne de transmission et la lubrifier afin de prévenir la rouille.
3. Frotter les pièces en chrome, en aluminium ou en acier inoxydable, y compris le système d'échappement, à l'aide d'un produit d'entretien pour chrome. Cela permettra même d'éliminer des pièces en acier inoxydable les décolorations dues à la chaleur.
4. Une bonne mesure de prévention contre la corrosion consiste à vaporiser un produit anticorrosion sur toutes les surfaces métalliques, y compris les surfaces chromées ou nickelées.
5. Les taches qui subsistent peuvent être éliminées en pulvérisant de l'huile.
6. Retoucher les griffes et légers coups occasionnés par les gravillons, etc.
7. Appliquer de la cire sur toutes les surfaces peintes.
8. Veiller à ce que la moto soit parfaitement sèche avant de la remettre ou de la couvrir.

FWA00001

AVERTISSEMENT

- **S'assurer de ne pas avoir appliqué d'huile ou de cire sur les freins et les pneus. Si nécessaire, nettoyer les disques et les garnitures de frein à l'aide d'un produit spécial pour disque de frein ou d'acétone, et nettoyer les pneus à l'eau chaude et au détergent doux.**
- **Effectuer ensuite un test de conduite afin de vérifier le freinage et la prise de virages.**

FCA00013

ATTENTION:

- **Pulvériser modérément huile et cire et bien essuyer tout excès.**
- **Ne jamais enduire les pièces en plastique ou en caoutchouc d'huile ou de cire. Recourir à un produit spécial.**
- **Éviter l'emploi de produits de polissage mordants, car ceux-ci attaquent la peinture.**

N.B.:

Pour toute question relative au choix et à l'emploi des produits d'entretien, consulter un concessionnaire Yamaha.

Remisage

Remisage de courte durée

Veiller à remiser la moto dans un endroit frais et sec. Si les conditions de remisage l'exigent (poussière excessive, etc.), couvrir la moto d'une housse poreuse.

FCA00014

ATTENTION:

- **Entreposer la moto dans un endroit mal aéré ou la recouvrir d'une bâche alors qu'elle est mouillée provoqueront des infiltrations et de la rouille.**
- **Afin de prévenir la rouille, éviter l'entreposage dans des caves humides, des étables (en raison de la présence d'ammoniaque) et à proximité de produits chimiques.**

Remisage de longue durée

Avant de remiser la moto pour plusieurs mois :

1. Suivre toutes les instructions de la section "Soin" de ce chapitre.
2. Pour les motos équipées d'un robinet de carburant disposant d'une position "OFF" : tourner la manette du robinet de carburant sur "OFF".
3. Vidanger la cuve du carburateur en dévissant la vis de vidange afin de prévenir toute accumulation de dépôts. Verser le carburant ainsi vidangé dans le réservoir de carburant.
4. Faire le plein de carburant et, si disponible, ajouter un stabilisateur de carburant afin d'éviter que le réservoir ne rouille et que le carburant ne se dégrade.
5. Effectuer les étapes ci-dessous afin de protéger le cylindre, les segments, etc. contre la corrosion.

- a. Retirer les capuchons de bougie et déposer les bougies.
- b. Verser une cuillerée à café d'huile moteur dans chaque orifice de bougie.
- c. Remonter les capuchons de bougie sur les bougies, puis placer les bougies sur la culasse en veillant à ce que les électrodes soient mises à la terre. (Cette technique permettra de limiter la production d'étincelles à l'étape suivante.)
- d. Faire tourner le moteur à plusieurs reprises à l'aide du démarreur. (Ceci permet de répartir l'huile sur la paroi des cylindres.)
- e. Retirer le capuchon des bougies, puis remettre ensuite les bougies et leur capuchon en place.

FWA00003

AVERTISSEMENT

Avant de faire tourner le moteur, veiller à mettre les électrodes de bougie à la masse afin d'éviter la production d'étincelles, car celles-ci pourraient être à l'origine de dégâts et de brûlures.

SOIN ET REMISAGE DE LA MOTO

6. Lubrifier tous les câbles de commande ainsi que les articulations de tous les leviers, pédales, du sélecteur et de la béquille latérale et/ou centrale.
7. Vérifier et, si nécessaire, régler la pression de gonflage des pneus, puis élever la moto de sorte que ses deux roues soient au-dessus du sol. S'il n'est pas possible d'élever les roues, les tourner quelque peu chaque mois de sorte que l'humidité ne se concentre pas en un point précis des pneus.
8. Recouvrir la sortie du pot d'échappement à l'aide d'un sachet en plastique afin d'éviter toute infiltration d'eau.
9. Déposer la batterie et la recharger complètement. La conserver dans un endroit à l'abri de l'humidité et la recharger une fois par mois. Ne pas conserver la batterie dans un endroit excessivement chaud ou froid (moins de 0 °C ou plus de 30 °C). Pour plus d'informations au sujet de l'entreposage de la batterie, se reporter à la page 6-37.

N.B.: _____
Effectuer toutes les réparations nécessaires avant de remiser la moto.

Caractéristiques 8-1

Caractéristiques

Modèle	YZF-R6
Dimensions	
Longueur hors tout	2.025 mm (excepté N, S, SF)
	2.080 mm (N, S, SF)
Largeur hors tout	690 mm
Hauteur hors tout	1.105 mm
Hauteur de la selle	820 mm
Empattement	1.380 mm
Garde au sol	135 mm
Rayon de braquage minimal	3.400 mm
Poids net (avec pleins d'huile et de carburant)	186 kg
Moteur	
Type de moteur	4 temps, refroidissement par liquide, double arbre à cames en tête (DOHC)
Disposition des cylindres	4 cylindres parallèles inclinés à l'avant
Cylindrée	600 cm ³
Alésage × course	65,5 × 44,5 mm
Taux de compression	12,4:1
Système de démarrage	Démarrateur électrique
Système de graissage	Carter humide

Huile moteur

Type

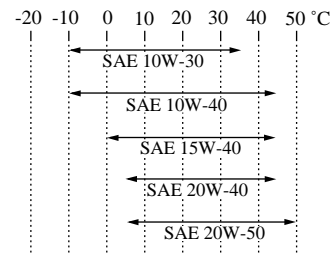

Classification d'huile de moteur recommandée

Huiles de type API Service, de classe SE, SF, SG minimum

ATTENTION:

Veiller à ce que l'huile de moteur utilisée ne contienne pas d'additifs antifriction. Les huiles pour automobiles (portant souvent la désignation "ENERGY CONSERVING II") contiennent des additifs antifriction. Ceux-ci feront patiner l'embrayage et/ou l'embrayage de démarreur, ce qui provoquera une réduction de la durabilité des organes et du rendement.

Quantité

Sans remplacement de la cartouche du filtre à huile	2,5 l
Avec remplacement de la cartouche du filtre à huile	2,7 l
Quantité totale (moteur à sec)	3,5 l

Capacité du système de refroidissement (quantité totale)	2,15 l
Filtre à air	Élément de type humide
Carburant	
Type	Essence normale sans plomb
Capacité du réservoir	17 l
Quantité de la réserve	3,5 l
Carburateur	
Fabricant	KEIHIN
Modèle × quantité	CVRD37 × 4
Bougies	
Fabricant/modèle	NGK / CR10EK
Écartement des électrodes	0,6 à 0,7 mm
Embrayage	Humide, multidisque
Transmission	
Système de réduction primaire	Engrenage à denture droite
Taux de réduction primaire	1,955
Système de réduction secondaire	Entraînement par chaîne
Taux de réduction secondaire	3,000
Type de boîte de vitesses	Prise constante, 6 rapports
Commande	Pied gauche

Taux de réduction		
1re	2,846	
2e	1,947	
3e	1,556	
4e	1,333	
5e	1,190	
6e	1,083	

Partie cycle		
Type de cadre		Simple berceau interrompu
Angle de chasse		24°
Chasse		81 mm

Pneus		
Avant		
type		Pneu sans chambre à air
taille		120/60 ZR17 (55 W)
fabricant/modèle		MICHELIN / Pilot SPORT B
		Dunlop / D207FJ
Arrière		
type		Pneu sans chambre à air
taille		180/55 ZR17 (73W)
fabricant/modèle		MICHELIN / Pilot SPORT B
		Dunlop / D207N

CARACTÉRISTIQUES

Charge maximale*	189 kg
Pression de gonflage (contrôlée les pneus froids)	
Jusqu'à 90 kg*	
avant	250 kPa (2,50 kg/cm ² , 2,50 bar)
arrière	250 kPa (2,50 kg/cm ² , 2,50 bar)
De 90 kg à maximale*	
avant	250 kPa (2,50 kg/cm ² , 2,50 bar)
arrière	290 kPa (2,90 kg/cm ² , 2,90 bar)
Conduite à grande vitesse	
avant	250 kPa (2,50 kg/cm ² , 2,50 bar)
arrière	250 kPa (2,50 kg/cm ² , 2,50 bar)

* Poids total du pilote, du passager, du chargement et des accessoires

Roues

Avant	
type	Roue coulée
taille	17 × MT 3,50
Arrière	
type	Roue coulée
taille	17 × MT 5,50

Freins

Avant		
type		Double disque
commande		Main droite
liquide		DOT 4
Arrière		
type		Monodisque
commande		Pied droit
liquide		DOT 4

Suspension

Avant	Fourche télescopique
Arrière	Bras oscillant (suspension à liaison)

Ressort/amortisseur

Avant	Ressort hélicoïdal / amortisseur hydraulique
Arrière	Ressort hélicoïdal / amortisseur hydro-pneumatique

Débattement de roue

Avant	130 mm
Arrière	120 mm

Partie électrique

Système d'allumage	C.D.I c.c.
Système de charge	
type	Alternateur avec rotor à aimantation permanente
puissance standard	14 V, 320 W à 5.000 tr/mn
Batterie	
modèle	GT9B-4
voltage, capacité	12 V, 8 Ah

Type de phare

Ampoule à quartz (halogène)

Voltage et wattage d'ampoule × quantité

Phare	12 V, 60/55 W × 2
Feu arrière/stop	13,5 V, 1/6,1 W × 2 (DEL)
Clignotant	12 V, 21 W × 4
Veilleuse	12 V, 5 W × 2
Éclairage des instruments	12V, 1,4 W × 2
Témoin de point mort	DEL
Témoin de feu de route	DEL
Témoin des clignotants	DEL
Témoin d'avertissement du niveau de carburant	DEL
Témoin d'avertissement de la température du liquide de refroidissement et du niveau d'huile	DEL

Fusibles

Fusible principal	30 A
Fusible de phare	20 A
Fusible du système de signalisation	15 A
Fusible du ventilateur de radiateur	7,5 A
Fusible d'allumage	15 A
Fusible du compteur kilométrique	7,5 A

RENSEIGNEMENTS COMPLÉMENTAIRES

Numéros d'identification	9-1
Numéro d'identification de la clé	9-1
Numéro d'identification du véhicule	9-1
Étiquette des codes du modèle	9-2

Numéros d'identification

FAU02944

Inscrire le numéro d'identification de la clé, le numéro d'identification du véhicule et les codes figurant sur l'étiquette du modèle aux emplacements prévus, pour référence lors de la commande de pièces de rechange auprès d'un concessionnaire Yamaha ou en cas de vol du véhicule.

1. NUMÉRO D'IDENTIFICATION DE LA CLÉ :

2. NUMÉRO D'IDENTIFICATION DU VÉHICULE :

3. RENSEIGNEMENTS FOURNIS SUR L'ÉTIQUETTE DE MODÈLE :

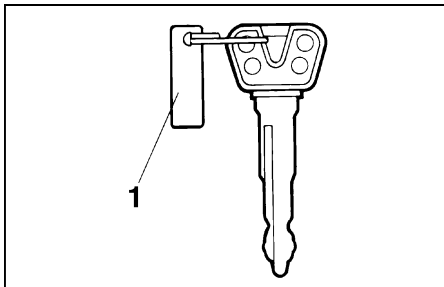

1. Numéro d'identification de la clé

FAU01041

Numéro d'identification de la clé

Le numéro d'identification de la clé est poinçonné sur l'onglet de la clé. Inscrive ce numéro à l'endroit prévu et s'y référer lors de la commande d'une nouvelle clé.

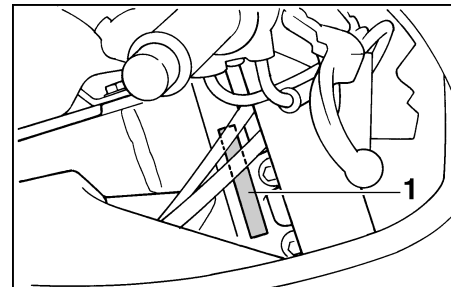

1. Numéro d'identification du véhicule

FAU01043

Numéro d'identification du véhicule

Le numéro d'identification du véhicule est poinçonné sur le tube de direction. Inscrive ce numéro à l'endroit prévu.

N.B.: _____

Le numéro d'identification du véhicule sert à identifier la moto et, selon les pays, est requis lors de son immatriculation.

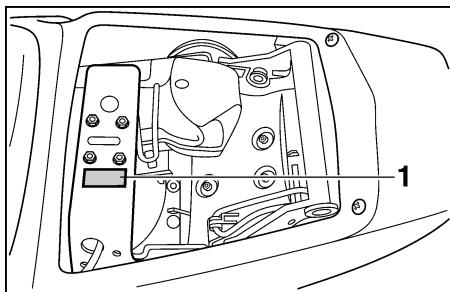

1. Étiquette des codes du modèle

FAU01049

Étiquette des codes du modèle

L'étiquette des codes du modèle est collée à l'endroit indiqué sur l'illustration. Inscrire les renseignements repris sur cette étiquette dans l'espace prévu à cet effet. Ces renseignements seront nécessaires lors de la commande de pièces de rechange auprès d'un concessionnaire Yamaha.

INDEX

A

Accroche-casques	3-15
Alarme antivol	3-10
Amortisseur, réglage	3-19
Ampoule de clignotant, remplacement	6-40
Ampoule de phare, remplacement	6-39
Appel de phare, contacteur	3-7
Avertisseur, contacteur	3-8

B

Bagages, supports de sangle de fixation	3-22
Batterie	6-37
Béquille latérale	3-22
Béquille latérale, contrôle et lubrification.....	6-34
Bougies, contrôle	6-9

C

Câble des gaz, réglage du jeu	6-21
Câbles, contrôle et lubrification	6-33
Caches et carénages, dépose et repose	6-6
Calage de la moto	6-41
Caractéristiques.....	8-1
Carburant	3-11
Carburant, économies	5-3
Carburateurs, réglage.....	6-20
Carénages.....	6-6
Chaîne de transmission, tension	6-31
Contrôle	6-31
Réglage	6-31
Clé de contact, numéro d'identification	9-1
Clignotants, contacteur	3-8
Clignotants, témoin.....	3-2
Codes du modèle	9-2
Combinés de contacteurs.....	3-7

Compartiment de rangement.....	3-15
Compte-tours	3-6
Compteur de vitesse	3-5
Conduit d'air.....	6-20
Contacteur à clé/antivol.....	3-1
Contrôles avant utilisation.....	4-1
Coupe-circuit d'allumage, système.....	3-23
Coupe-circuit du moteur	3-8

D

Démarrage, moteur chaud	5-2
Démarrage, moteur froid.....	5-1
Démarreur, contacteur	3-8
Dépannages	6-44
Description	2-1
Direction, contrôle.....	6-36

E

Éclairage, contacteur	3-8
Embrayage, levier.....	3-9
Embrayage, réglage de la garde du levier.....	6-25
Entretien et graissages périodiques	6-3

F

Feu arrière/stop.....	6-40
Feu de route, témoin.....	3-2
Feu stop, réglage du contacteur.....	6-27
Filtre à air, contrôle de l'élément	6-17
Fourche, contrôle.....	6-35
Fourche, réglage	3-17
Frein, levier.....	3-9
Frein, pédale	3-10
Frein, réglage de la pédale	6-27
Fusibles, remplacement.....	6-38

H

Huile moteur et cartouche de filtre	6-10
---	------

I

Inverseur feu de route/feu de croisement	3-7
--	-----

L

Leviers de frein et d'embrayage, contrôle et lubrification	6-34
Liquide de frein, contrôle du niveau.....	6-29
Liquide de frein, changement	6-30
Liquide de refroidissement	6-13
Changement	6-15
Contrôle.....	6-13
Lubrification.....	6-32

N

Niveau de carburant, témoin d'avertissement.....	3-2
Numéros d'identification	9-1

P

Pannes, diagnostics	6-45
Pannes, dispositif de détection.....	3-7
Pédale de frein, lubrification.....	6-34
Plaquettes de frein, contrôle.....	6-28
Pneus	6-22
Poignée et câble des gaz, contrôle et lubrification	6-33
Point mort, témoin	3-2

R

Ralenti du moteur, réglage.....	6-21
Remisage	7-4
Réservoir de carburant, bouchon	3-11

Réservoir de carburant, durit de mise	
à l'air	3-12
Rodage du moteur	5-4
Roue arrière	6-43
Dépose	6-43
Mise en place	6-44
Roue avant	6-41
Dépose	6-41
Mise en place	6-42
Roues	6-25
Roulements de roue, contrôle	6-36

S

Sécurité	1-1
Sélecteur	3-9
Selles	3-13
Selle du passager	3-14
Selle du pilote	3-13
Soins et nettoyage	7-1
Soupapes, réglage du jeu	6-22
Starter	3-13
Stationnement	5-4
Suspension arrière, lubrification	6-35
Suspension avant et arrière, réglages	3-21

T

Témoins	3-2
Température du liquide de refroidissement et	
niveau d'huile, témoin	3-3
Trousse de réparation	6-1

V

Véhicule, numéro d'identification	9-1
Vitesses, sélection	5-3



IMPRIMÉ SUR PAPIER RECYCLÉ

PRINTED IN JAPAN
2000 · 9 - 1.0 × 2 CR
(F)