



MANUAL DEL PROPIETARIO



YZF-R6

5MT-28199-S0

¡Bienvenido al mundo de las motocicletas Yamaha!

Como propietario de una YZF-R6, se beneficia usted de la amplia experiencia de Yamaha y de la más avanzada tecnología en el diseño y la fabricación de productos de alta calidad que han dado a Yamaha su reputación de fiabilidad.

Lea este manual en su totalidad para disfrutar de todas las ventajas de su YZF-R6. El manual del propietario no sólo le enseñará cómo utilizar, revisar y mantener su motocicleta, sino además cómo protegerse a sí mismo y a otros de problemas y accidentes.

Además, los numerosos consejos contenidos en este manual le ayudarán a mantener su motocicleta en las mejores condiciones posibles. Si necesita cualquier aclaración adicional, no dude en ponerse en contacto con su concesionario Yamaha.

El equipo de Yamaha le desea muchos paseos seguros y agradables. Recuerde, ¡la seguridad es lo primero!

INFORMACIÓN IMPORTANTE RELATIVA AL MANUAL

SAU00005

En este manual, la información particularmente importante se distingue mediante las siguientes anotaciones:



El símbolo de aviso de seguridad significa **¡ATENCIÓN!; TENGA CUIDADO! ;SU SEGURIDAD ESTÁ EN JUEGO!**



Ignorar las instrucciones de **ADVERTENCIA** puede provocar lesiones graves o un accidente mortal del conductor de la motocicleta, de otra persona o de quien esté revisando o reparando la motocicleta.

ATENCIÓN:

ATENCIÓN indica precauciones especiales que se deben adoptar para evitar causar daños a la motocicleta.

NOTA:

Una **NOTA** proporciona información clave para facilitar o clarificar los procedimientos.

NOTA:

- Este manual debe considerarse una parte permanente de esta motocicleta y debe permanecer con ella, incluso cuando se venda.
- Yamaha mejora constantemente el diseño y la calidad de sus productos. Por lo tanto, aunque este manual contiene la información más actual disponible en el momento de imprimirse, pueden existir pequeñas discrepancias entre su motocicleta y este manual. Si necesita cualquier aclaración relativa a este manual, consulte a su concesionario Yamaha.

INFORMACIÓN IMPORTANTE RELATIVA AL MANUAL

SW000002

ADVERTENCIA

LEA ESTE MANUAL ATENTAMENTE Y EN SU TOTALIDAD ANTES DE UTILIZAR ESTA MOTOCICLETA.

INFORMACIÓN IMPORTANTE RELATIVA AL MANUAL

SAU03337

YZF-R6

MANUAL DEL PROPIETARIO

©2000 por Yamaha Motor Co., Ltd.

1ª Edición, agosto 2000

Todos los derechos reservados.

**Toda reproducción o uso no autorizado
sin el consentimiento escrito de**

Yamaha Motor Co., Ltd.

quedan expresamente prohibidos

Impreso en Japón.

1	DÉ PRIORIDAD A LA SEGURIDAD	1
2	DESCRIPCIÓN	2
3	FUNCIONES DE LOS INSTRUMENTOS Y MANDOS	3
4	COMPROBACIONES ANTES DE LA UTILIZACIÓN	4
5	UTILIZACIÓN Y PUNTOS IMPORTANTES PARA LA CONDUCCIÓN	5
6	MANTENIMIENTO PERIÓDICO Y PEQUEÑAS REPARACIONES	6
7	CUIDADOS Y ALMACENAMIENTO DE LA MOTOCICLETA	7
8	ESPECIFICACIONES	8
9	INFORMACIÓN PARA EL CONSUMIDOR	9
	INDEX	

DÉ PRIORIDAD A LA SEGURIDAD 1-1

Las motocicletas son unos vehículos fascinantes que pueden proporcionarle una insuperable sensación de poder y libertad. No obstante, imponen asimismo ciertos límites que se deben aceptar; ni siquiera la mejor motocicleta puede ignorar las leyes de la física.

Un cuidado y mantenimiento regulares resultan esenciales para preservar el valor y el estado de funcionamiento de la motocicleta. Además, lo que es cierto para la motocicleta lo es también para el conductor: las buenas prestaciones dependen de si uno está en buena forma. Conducir bajo los efectos de fármacos y alcohol queda, naturalmente, descartado. Los conductores de motocicletas—más que los conductores de coches—deben encontrarse siempre en sus mejores condiciones mentales y físicas. Bajo los efectos del alcohol, incluso en cantidades pequeñas, existe una tendencia a correr riesgos.

Una vestimenta protectora es tan esencial para el conductor de una motocicleta como los cinturones de seguridad para el conductor y pasajeros de un coche. Lleve siempre un traje completo para motocicleta (ya sea de cuero, de materiales sintéticos resistentes a los desgarros, con protectores), botas fuertes, guantes para motocicleta y un casco que se ajuste correctamente. Una vestimenta óptima, sin embargo, no debe hacer que se relaje la atención. Aunque los cascos y trajes completos, en particular, crean una ilusión de seguridad y protección totales, los motoristas siempre son vulnerables. Los conductores que carecen de autocontrol corren el riesgo de ir demasiado rápido y de tentar la suerte. Ello resulta todavía más peligroso en tiempo húmedo. El buen motorista conduce con seguridad, previsiblemente y a la defensiva — Evitando todos los peligros, incluidos los causados por otros.

¡Disfrute de la conducción!

Izquierda.....	2-1
Derecha.....	2-2
Mandos e instrumentos.....	2-3

Izquierda

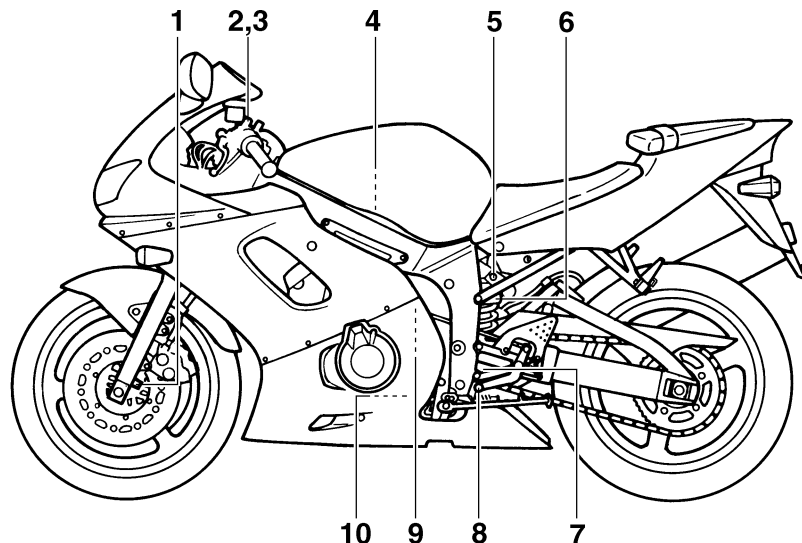

- | | | | |
|--|---------------|--|---------------|
| 1. Tornillo de ajuste del hidráulico de compresión de la horquilla delantera | (página 3-18) | 6. Aro de ajuste de la precarga del muelle del amortiguador trasero | (página 3-19) |
| 2. Tornillo de ajuste de extensión de la horquilla delantera | (página 3-18) | 7. Regulador hidráulico de tensión de retorno del amortiguador trasero | (página 3-19) |
| 3. Tornillo de ajuste de la precarga del muelle de la horquilla delantera | (página 3-17) | 8. Pedal de cambio | (página 3-9) |
| 4. Filtro de aire | (página 6-17) | 9. Depósito de líquido refrigerante | (página 6-13) |
| 5. Tornillo de ajuste del hidráulico de compresión del amortiguador | (página 3-20) | 10. Cartucho del filtro de aceite del motor | (página 6-10) |

Derecha

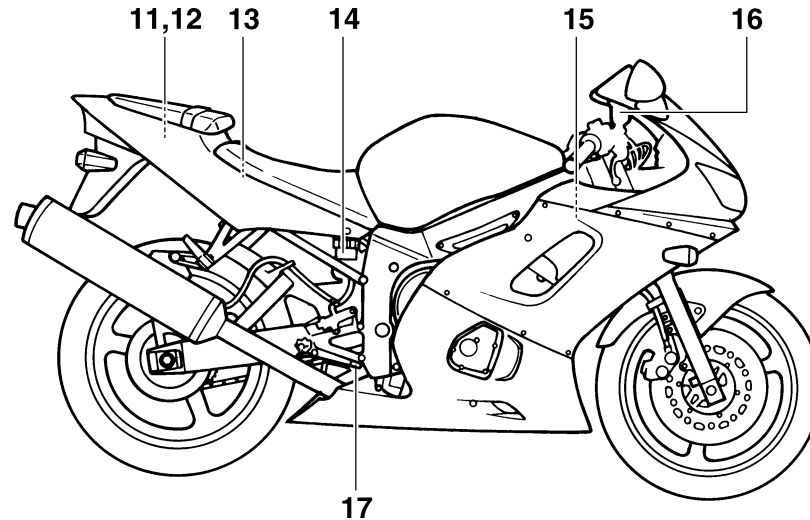

- | | |
|---|---------------|
| 11. Soportes de la correa del equipaje | (página 3-22) |
| 12. Juego de herramientas del propietario | (página 6-1) |
| 13. Fusibles | (página 6-38) |
| 14. Depósito del líquido de freno trasero | |
| 15. Tapón del radiador | (página 6-15) |
| 16. Depósito del líquido de freno delantero | |
| 17. Pedal de freno | (página 3-10) |

DESCRIPCIÓN

Mandos e instrumentos

2

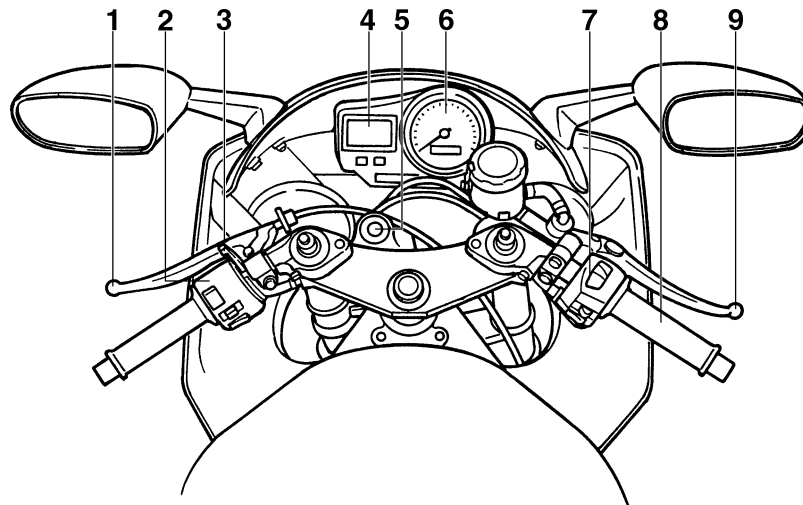

1. Maneta de embrague

2. Interruptores izquierdos del manillar

3. Palanca del estarter (estrangulador)

4. Unidad velocímetro

5. Interruptor principal/
bloqueo de la dirección

(página 3-9)

(página 3-7)

(página 3-13)

(página 3-5)

(página 3-1)

6. Tacómetro

7. Interruptores derechos del manillar

8. Puño del acelerador

9. Maneta de freno

(página 3-6)

(página 3-8)

(página 6-21)

(página 3-9)

FUNCIONES DE LOS INSTRUMENTOS Y MANDOS

Interruptor principal/bloqueo de la dirección	3-1	Tubo respiradero del depósito de gasolina	3-12
Luces indicadoras y de advertencia	3-2	Palanca del estárter (estrangulador)	3-13
Unidad velocímetro	3-5	Asientos	3-13
Tacómetro	3-6	Portacascos	3-15
Dispositivo de autodiagnóstico	3-7	Compartimiento porta objetos	3-15
Interruptores del manillar	3-7	Ajuste de la horquilla delantera	3-17
Maneta de embrague	3-9	Ajuste del conjunto amortiguador	3-19
Pedal de cambio	3-9	Coincidencia de las posiciones de ajuste de las suspensiones delantera y trasera	3-21
Maneta de freno	3-9	Soportes de la correa del equipaje	3-22
Pedal de freno	3-10	Caballote lateral	3-22
Alarma antirrobo (opcional)	3-10	Sistema de corte del circuito de encendido	3-23
Tapón del depósito de gasolina	3-11		
Gasolina	3-11		

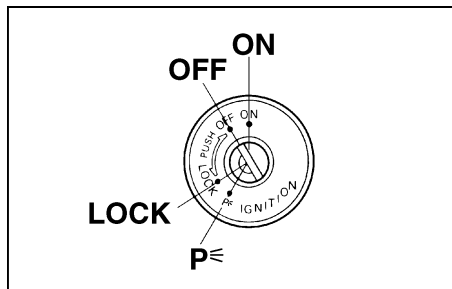

SAU00029

Interruptor principal/bloqueo de la dirección

El interruptor principal/bloqueo de la dirección controla los sistemas de encendido y luces y se utiliza para bloquear la dirección. A continuación se describen las diferentes posiciones.

SAU00036

ABIERTO (ON)

Todos los sistemas eléctricos reciben tensión y se puede arrancar el motor. La llave no se puede extraer.

SAU00038

CERRADO (OFF)

Todos los sistemas eléctricos están desactivados. Se puede extraer la llave.

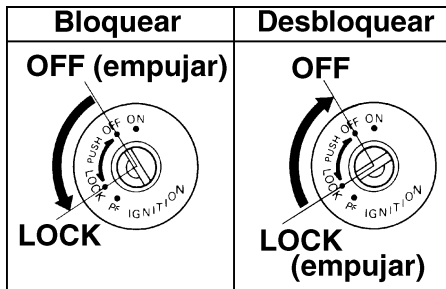

SAU00040

CERRADURA (LOCK)

La dirección está bloqueada y todos los sistemas eléctricos están desactivados. Se puede extraer la llave.

Para bloquear la dirección

1. Gire el manillar completamente a la izquierda.
2. Empuje la llave desde la posición "OFF" y luego gírela a la posición "LOCK" sin dejar de empujarla.
3. Extraiga la llave.

Para desbloquear la dirección

Empuje la llave y luego gírela a la posición "OFF" sin dejar de empujarla.

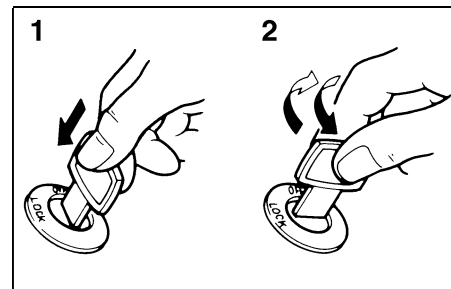

1. Empujar.
2. Girar.

SW000016

! ADVERTENCIA

No gire nunca la llave a las posiciones "OFF" o "LOCK" con la motocicleta en movimiento; de lo contrario los sistemas eléctricos se desconectarán, lo que puede provocar la pérdida de control o un accidente. Asegúrese de que la motocicleta esté parada antes de girar la llave a las posiciones "OFF" o "LOCK".

FUNCIONES DE LOS INSTRUMENTOS Y MANDOS

P_R (Estacionamiento)

La dirección está bloqueada y los pilotos traseros y las luces de posición están encendidos, pero el resto de los sistemas eléctricos están desactivados. Se puede extraer la llave.

La dirección debe estar bloqueada para poder girar la llave a la posición “P_R”.

SAU01237

SCA00043

ATENCIÓN:

No utilice la posición de estacionamiento durante un periodo de tiempo prolongado; de lo contrario puede descargarse la batería.

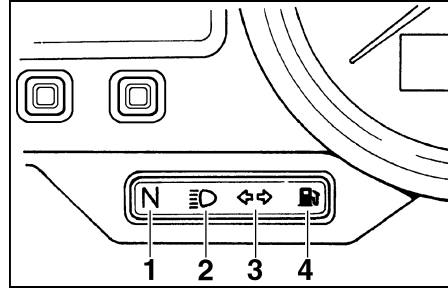

1. Luz indicadora de punto muerto “N”
2. Testigo de luces de carretera “D”
3. Luz indicadora de intermitencia “↔”
4. Luz de aviso del nivel de gasolina “gasolina”

Luces indicadoras y de advertencia

SAU03034

Luz indicadora de punto muerto “N”

SAU00061

Esta luz indicadora se enciende cuando la transmisión se encuentra en posición de punto muerto.

Testigo de luces de carretera “D”

SAU00063

Este testigo se enciende cuando están conectadas las luces de carretera.

Luz indicadora de intermitencia “↔”

SAU00057

Esta luz indicadora parpadea cuando se empuja el interruptor de intermitencia hacia la izquierda o hacia la derecha.

Luz de aviso del nivel de gasolina “gasolina”

SAU03284

Esta luz de aviso se enciende cuando el nivel de gasolina desciende por debajo de aproximadamente 3,5 L. Cuando ocurra esto, ponga gasolina lo antes posible.

El circuito eléctrico de la luz de aviso puede comprobarse según el procedimiento siguiente.

1. Gire la llave a la posición “ON”.
2. Si la luz de aviso no se enciende haga revisar el circuito eléctrico en un concesionario Yamaha.

NOTA:

Este modelo está equipado con un dispositivo de autodiagnóstico del circuito de la luz de aviso del nivel de gasolina. (Véase en la página 3-23 una explicación del dispositivo de autodiagnóstico.)

FUNCIONES DE LOS INSTRUMENTOS Y MANDOS

SC000118

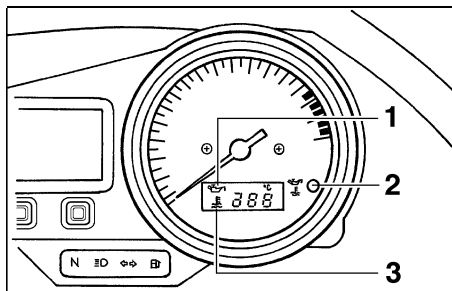

1. Símbolo de nivel de aceite “”
2. Luz de aviso del nivel de aceite/temperatura del refrigerante “”
3. Símbolo de temperatura del líquido refrigerante “”

SAU03723*

Luz de aviso del nivel de aceite/temperatura del refrigerante “”

Esta luz de aviso tiene las tres funciones siguientes.

- Cuando el nivel de aceite del motor está bajo, la luz de aviso se enciende y el símbolo “” parpadea. Cuando ocurra esto, pare el motor inmediatamente y añada aceite hasta el nivel especificado.

- Cuando la temperatura del refrigerante está demasiado alta, la luz de aviso se enciende y el símbolo “” parpadea. Detenga la motocicleta y déjela al ralentí hasta que descienda la temperatura del refrigerante. Si la temperatura no desciende, pare el motor. (Consulte las instrucciones adicionales que figuran en el apartado “Recalentamiento del motor” de la página 6-46.)
- Cuando el nivel de aceite está bajo y la temperatura del refrigerante está demasiado alta, la luz de aviso parpadea y los símbolos “” y “” se encienden.

Para comprobar si la luz de aviso funciona correctamente:

- Ponga la transmisión en punto muerto o accione la maneta de embrague.
- Sitúe el interruptor de paro del motor en posición “” y gire la llave a la posición “ON”.
- La luz de aviso se enciende y los símbolos “” y “” aparece en el visor.

Si la luz de aviso no se enciende haga revisar el circuito eléctrico en un concesionario Yamaha.



ATENCIÓN:

- No utilice la motocicleta hasta estar seguro de que el nivel de aceite del motor es suficiente.
- No utilice el motor si está recalentado.

NOTA:

Incluso si el nivel de aceite es suficiente, la luz de aviso puede parpadear al conducir por una cuesta o durante las aceleraciones o desaceleraciones bruscas, pero esto no es un fallo.

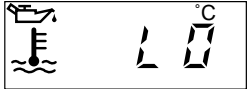
FUNCIONES DE LOS INSTRUMENTOS Y MANDOS

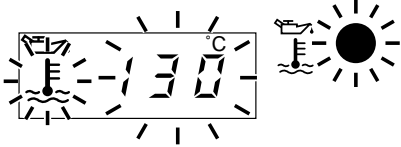
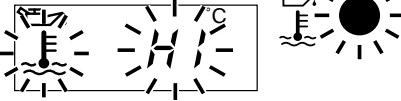
Temperatura del refrigerante	Indicación	Condiciones	Acción a realizar
0-40 °C		<p>El símbolo está encendido y se indica "LO".</p>	<p>Bien. Siga circulando.</p>
41-117 °C		<p>El símbolo está encendido y se indica la temperatura.</p>	<p>Bien. Siga circulando.</p>
118-140 °C		<p>El símbolo y la temperatura parpadean. Se enciende la luz indicadora.</p>	<p>Pare la motocicleta y déjela al ralentí hasta que baje la temperatura. Si la temperatura no baja, pare el motor. (Vea "Recalentamiento del motor" en la gráfica de localización y reparación de averías de la página 6-46 para encontrar las instrucciones.)</p>
141 °C-		<p>El símbolo y el mensaje "HI" parpadean. Se enciende la luz indicadora.</p>	<p>Pare el motor y déjelo enfriar. (Vea "Recalentamiento del motor" en la gráfica de localización y reparación de averías de la página 6-46 para encontrar las instrucciones.)</p>

FUNCIONES DE LOS INSTRUMENTOS Y MANDOS

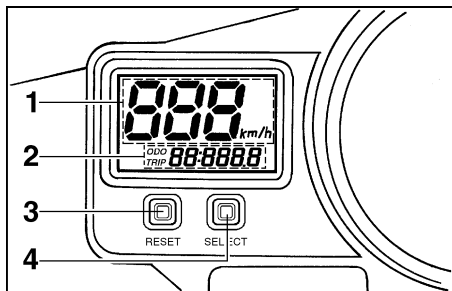

1. Velocímetro
2. Reloj/odómetro
3. Botón “RESET”
4. Botón “SELECT”

SAU03244

Unidad velocímetro

La unidad velocímetro está equipada con los elementos siguientes:

- un velocímetro digital (que indica la velocidad de desplazamiento)
- un cuentakilómetros (que indica la distancia total recorrida)
- dos cuentakilómetros parciales (que indican la distancia recorrida desde que se pusieron a cero por última vez)

- un cuentakilómetros parcial en reserva (que indica la distancia recorrida en reserva)
- un reloj

Modos cuentakilómetros y cuentakilómetros parcial

Pulsando el botón “SELECT” la indicación cambia entre cuentakilómetros “ODO” y cuentakilómetros parcial “TRIP 1” y “TRIP 2” en el orden siguiente:

ODO → TRIP 1 → TRIP 2 → ODO

Si se enciende la luz de aviso del nivel de gasolina (véase la página 3-2), la visualización del cuentakilómetros cambia automáticamente al modo de cuentakilómetros parcial en reserva de gasolina “TRIP F” y empieza a contar la distancia recorrida desde ese punto. En ese caso, al pulsar el botón “SELECT” cambia la indicación entre los diferentes modos de cuentakilómetros parcial y cuentakilómetros en el orden siguiente: TRIP F → TRIP 1 → TRIP 2 → ODO → TRIP F

Para poner el cuentakilómetros parcial a cero, selecciónelo pulsando el botón “SELECT” y seguidamente pulse el botón “RESET” durante al menos un segundo. Si no pone a cero de forma manual el cuentakilómetros parcial en reserva de gasolina, éste se pondrá a cero automáticamente y se restablecerá la visualización del modo anterior después de repostar y de recorrer 5 km.

Modo reloj

Para cambiar la visualización al modo reloj, pulse el botón “SELECT” durante al menos un segundo.

Para restablecer la visualización del modo anterior, pulse el botón “SELECT”.

FUNCIONES DE LOS INSTRUMENTOS Y MANDOS

Para poner el reloj en hora:

1. Pulse los botones “SELECT” y “RESET” simultáneamente durante al menos dos segundos.
2. Cuando los dígitos de las horas empiecen a parpadear, pulse el botón “RESET” para ajustar las horas.
3. Pulse el botón “SELECT” y los dígitos de los minutos empezarán a parpadear.
4. Pulse el botón “RESET” para ajustar los minutos.
5. Pulse el botón “SELECT” y luego suéltelo para iniciar el reloj.

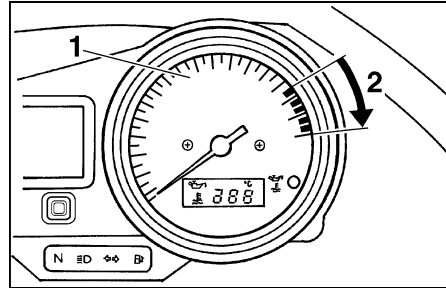

1. Tacómetro
2. Zona roja del tacómetro

SAU00101

Tacómetro

El tacómetro eléctrico permite al conductor vigilar el régimen del motor y mantenerlo dentro de los márgenes de potencia adecuados.

SC000003

ATENCIÓN:

No utilice el motor en la zona roja del tacómetro.

Zona roja: 15.500 r/min en adelante

FUNCIONES DE LOS INSTRUMENTOS Y MANDOS

SAU03729

Dispositivo de autodiagnóstico

Este modelo está equipado con un dispositivo de autodiagnóstico de los circuitos eléctricos siguientes:

- sensor de la posición del acelerador
- sensor de velocidad

Si cualquiera de estos circuitos está averiado, el tacómetro indicará repetidamente el código de error siguiente:

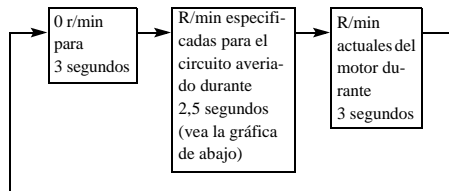

Utilice el cuadro siguiente para identificar el circuito eléctrico averiado.

r/min especificadas	Circuito eléctrico averiado
3.000 r/min	Sensor de la posición del acelerador
4.000 r/min	Sensor de velocidad

Si el tacómetro indica este código de error, anote el número de r/min específico al circuito y haga revisar la motocicleta en un concesionario Yamaha.

SC000004

ATENCIÓN:

Cuando el tacómetro indica un código de error se debe revisar la motocicleta lo antes posible para evitar que se averíe el motor.

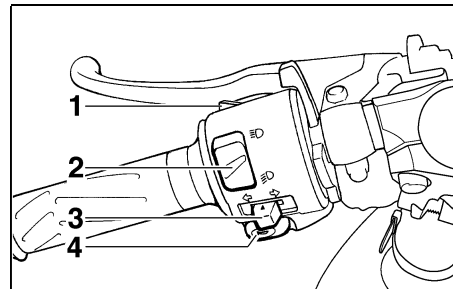

1. Interruptor de ráfagas "PASS"
2. Conmutador de luces
3. Interruptor de intermitencia
4. Interruptor de la bocina "📢"

SAU00118

Interruptores del manillar

SAU00120

Interruptor de ráfagas "PASS"

Pulse este interruptor para hacer ráfagas.

SAU00121



Conmutador de luces

Sítúe este interruptor en "☰" para poner la luz de carretera y en "☷" para poner la luz de cruce.

FUNCIONES DE LOS INSTRUMENTOS Y MANDOS

Interruptor de intermitencia

SAU00127

Para señalar un giro a la derecha pulse este interruptor a la posición “”. Para señalar un giro a la izquierda pulse este interruptor a la posición “”. Cuando lo suelte, el interruptor volverá a su posición central. Para apagar los intermitentes pulse el interruptor una vez éste haya regresado a su posición central.

Interruptor de la bocina “”

SAU00129

Pulse este interruptor para hacer sonar la bocina.

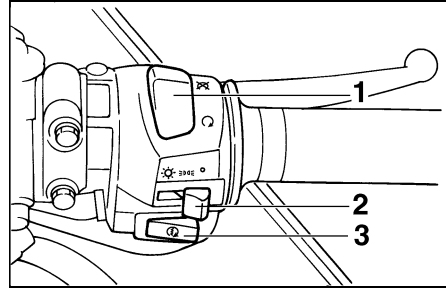

1. Interruptor de paro del motor
2. Interruptor de luces
3. Interruptor de arranque “”

Interruptor de arranque “”

SAU00143

Pulse este interruptor para poner en marcha el motor con el arranque eléctrico.

SC000005

ATENCIÓN:

Véanse las instrucciones de arranque en la página 5-1 antes de arrancar el motor.



Interruptor de paro del motor

SAU00138

Sítúe este interruptor en “” para parar el motor en caso de emergencia, por ejemplo si la motocicleta vuelca o se atasca el cable del acelerador.

Interruptor de luces

SAU01238

Sítúe este interruptor en “D ” para encender la luz de posición, la luz del cuadro de instrumentos y los pilotos traseros. Sítúe el interruptor en “” para encender también el faro.

FUNCIONES DE LOS INSTRUMENTOS Y MANDOS

3

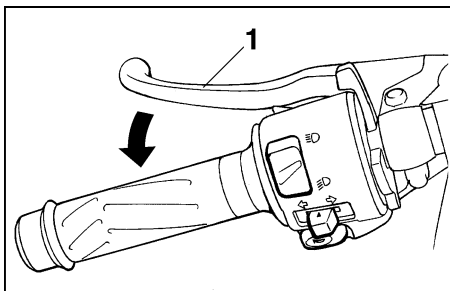

1. Maneta de embrague

SAU00152

Maneta de embrague

La maneta de embrague está situada en el puño izquierdo del manillar. Para desembragar tire de la maneta hacia el puño del manillar. Para embragar suelte la maneta. Para que el embrague funcione con suavidad debe tirar de la maneta rápidamente y soltarla lentamente.

La maneta de embrague está dotada de un interruptor de embrague que forma parte del sistema de corte del circuito de encendido. (Véase en la página 3-23 una explicación del sistema de corte del circuito de encendido.)

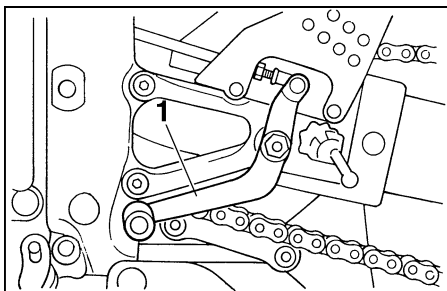

1. Pedal de cambio

SAU00157

Pedal de cambio

El pedal de cambio está situado al lado izquierdo del motor y se utiliza en combinación con la maneta de embrague para cambiar las marchas de la transmisión de 6 velocidades y engrane constante de la que está dotada esta motocicleta.

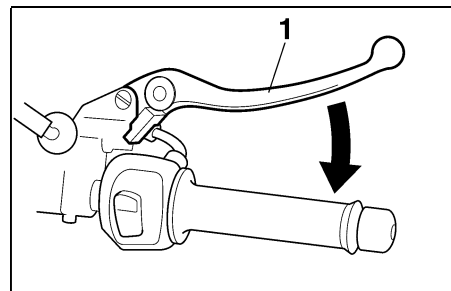

1. Maneta de freno

SAU00161

Maneta de freno

La maneta de freno está situada en el puño derecho del manillar. Para aplicar el freno delantero tire de la maneta hacia el puño del manillar.

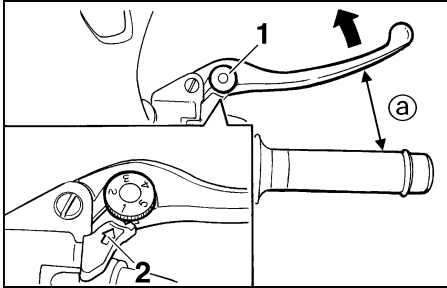

1. Dial de ajuste de la posición de la maneta de freno
2. Marca en forma de flecha
- a. Distancia entre la maneta de freno y el puño del manillar

La maneta de freno dispone de un dial de ajuste de posición. Para ajustar la distancia entre la maneta de freno y el puño del manillar, gire el dial con la maneta alejada del puño del manillar. Verifique que la posición de ajuste apropiada del dial quede alineada con la flecha de la maneta de freno.

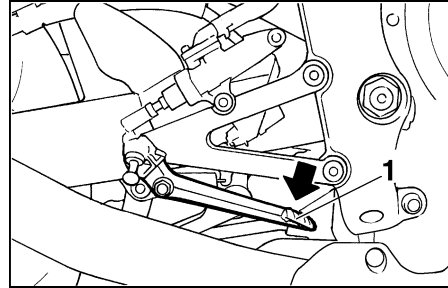

1. Pedal de freno

Alarma antirrobo (opcional)

Esta motocicleta puede equiparse con una alarma antirrobo opcional en un concesionario Yamaha. Para más información, póngase en contacto con un concesionario Yamaha.

SAU00162

Pedal de freno

El pedal de freno está situado en el lado derecho de la motocicleta. Para aplicar el freno trasero pise el pedal.

FUNCIONES DE LOS INSTRUMENTOS Y MANDOS

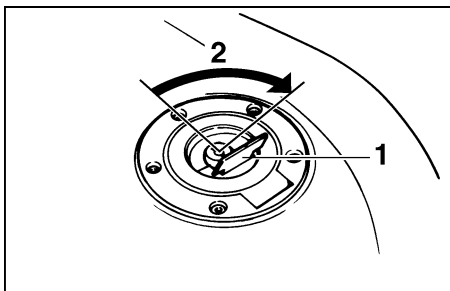

1. Tapa de la cerradura del tapón del depósito de gasolina
2. Desbloquear.

SAU02935

Tapón del depósito de gasolina

Para abrir el tapón del depósito de gasolina

Abra la tapa de la cerradura del tapón del depósito de gasolina, introduzca la llave en la cerradura y gírela 1/4 de vuelta en el sentido de las agujas del reloj. La cerradura se desbloquea y puede abrirse el tapón del depósito de gasolina.

Para cerrar el tapón del depósito de gasolina

1. Empuje el tapón en su sitio con la llave en la cerradura.

2. Gire la llave en el sentido contrario al de las agujas del reloj hasta su posición original, extráigala y cierre la tapa de la cerradura.

NOTA:

No se puede cerrar el tapón del depósito de gasolina si la llave no se encuentra en la cerradura. Además, la llave no se puede extraer si el tapón no está correctamente cerrado y bloqueado.

SWA00025



ADVERTENCIA
Verifique que el tapón del depósito de gasolina esté correctamente cerrado antes de emprender la marcha.

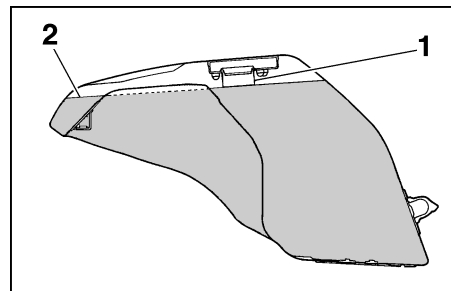

1. Tubo de llenado del depósito de gasolina
2. Nivel de gasolina

SAU01183

Gasolina

Asegúrese de que haya suficiente gasolina en el depósito. Llene el depósito hasta la parte inferior del tubo de llenado, como se muestra en la figura.

SW000130



- No llene en exceso el depósito de gasolina, ya que de lo contrario puede rebozar cuando la gasolina se caliente y se expanda.
- Evite derramar gasolina sobre el motor caliente.

SAU00185

ATENCIÓN:

Elimine inmediatamente la gasolina derramada con un trapo limpio, seco y suave, ya que la gasolina puede dañar las superficies pintadas o las piezas de plástico.

SAU00191

Gasolina recomendada:

Gasolina normal sin plomo a partir de 91 octanos

Capacidad del depósito de gasolina:

Cantidad total:

17 L

Reserva:

3,5 L

NOTA:

Si se producen detonaciones (o autoencendido), utilice gasolina de otra marca o de mayor octanaje.

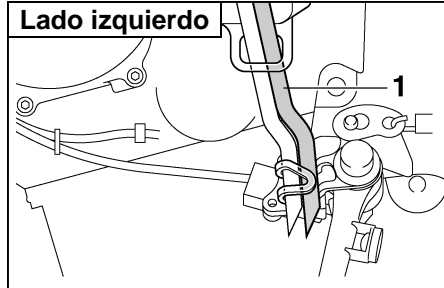

1. Tubo respiradero del depósito de gasolina

SAU02955

Tubo respiradero del depósito de gasolina

Antes de utilizar la motocicleta:

- Compruebe la conexión del tubo respiradero del depósito de gasolina.
- Compruebe si el tubo respiradero del depósito de gasolina presenta fisuras o daños y, si es así, cámbielo.
- Verifique que el extremo del tubo respiradero del depósito de gasolina no esté obstruido y límpielo según sea necesario.

FUNCIONES DE LOS INSTRUMENTOS Y MANDOS

3

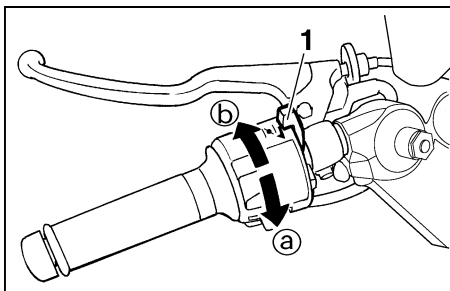

1. Palanca del estarter (estrangulador)

SAU02973

Palanca del estarter (estrangulador)

Para arrancar un motor en frío es necesaria una mezcla más rica de aire-gasolina; el estarter (estrangulador) la suministra.

Mueva la palanca en dirección @ para accionar el estarter (estrangulador).

Mueva la palanca en dirección ⑥ para desactivar el estarter (estrangulador).

SCA00038

ATENCIÓN:

No utilice el estarter (estrangulador) durante más de 3 minutos, ya que el tubo de escape puede decolorarse con el exceso de temperatura. Además, el uso prolongado del estarter (estrangulador) provocará el efecto de combustión retardada. Si ocurre esto, desactive el estarter (estrangulador).

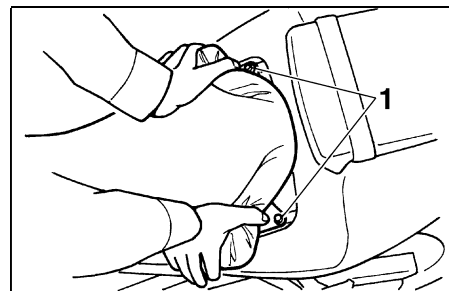

1. Tornillo (x 2)

SAU01890

Asientos

Asiento del conductor

Para desmontar el asiento del conductor

Levante los ángulos traseros del asiento del conductor como se muestra, quite los tornillos y desmonte el asiento.

FUNCIONES DE LOS INSTRUMENTOS Y MANDOS

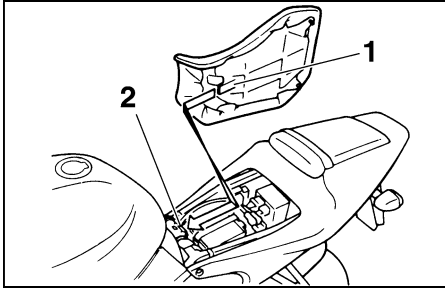

1. Protuberancia
2. Soporte del asiento

Para montar el asiento del conductor

Introduzca la protuberancia de la parte delantera del asiento del conductor en el soporte de éste, como se muestra, coloque el asiento en su posición original y monte los tornillos.

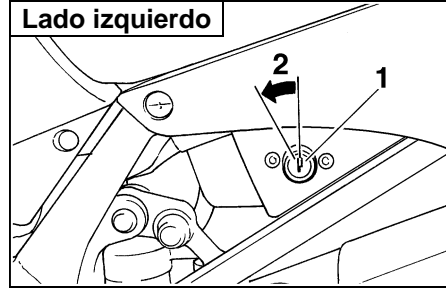

1. Cerradura del asiento del pasajero
2. Desbloquear.

Asiento del pasajero

Para desmontar el asiento del pasajero

1. Introduzca la llave en la cerradura del asiento y gírela en el sentido contrario al de las agujas del reloj.
2. Mientras sujeta la llave en esa posición, levante la parte delantera del asiento del pasajero y tire de él hacia adelante.

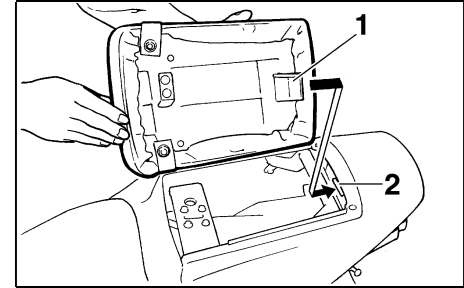

1. Protuberancia
2. Soporte del asiento

Para montar el asiento del pasajero

1. Introduzca la protuberancia de la parte trasera del asiento del pasajero en el soporte de éste, como se muestra, y luego empuje hacia abajo la parte delantera del asiento para que encaje en su sitio.
2. Extraiga la llave.

NOTA:

Verifique que los asientos estén sujetos correctamente antes de emprender la marcha.

FUNCIONES DE LOS INSTRUMENTOS Y MANDOS

3

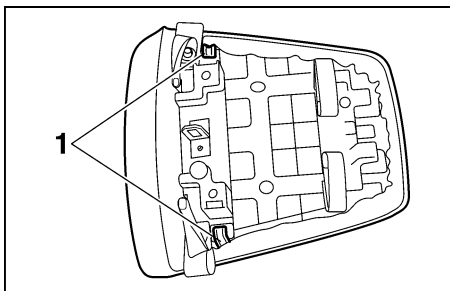

1. Portacascos (× 2)

SAU003159

Portacascos

Los portacascos están situados en el fondo del asiento del pasajero.

Para sujetar un casco en un portacascos

1. Desmonte el asiento del pasajero. (Véanse en la página 3-14 las instrucciones de desmontaje y montaje.)
2. Sujete el casco a un portacascos y monte firmemente el asiento del pasajero.

SWA00015

⚠ ADVERTENCIA

No conduzca nunca con un casco sujeto a un portacascos, ya que el casco puede golpear objetos provocando la pérdida del control y un posible accidente.

Para soltar el casco de un portacascos

Desmonte el asiento del pasajero, extraiga el casco del portacascos y monte el asiento.

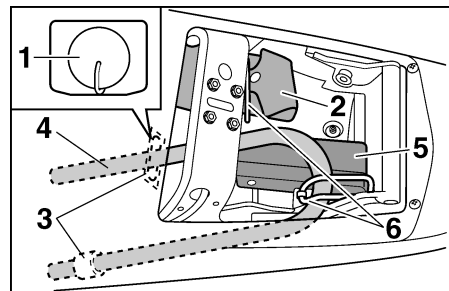

1. Tapa de goma
2. Juego de herramientas del propietario
3. Orificio (× 2)
4. Gancho de BLOQUEO en U (opcional)
5. Cerradura de BLOQUEO en U (opcional)
6. Correa (× 2)

SAU003728

Compartimiento porta objetos

El compartimiento porta objetos está situado detrás del asiento del pasajero. (Véanse en la página 3-14 las instrucciones para desmontar y montar el asiento del pasajero.)

Este compartimiento porta objetos está diseñado para alojar un antirrobo en “U” original Yamaha. (Otros antirrobo pueden no servir.)

SWA00005

ADVERTENCIA

- No sobrepase el límite de carga de 3 kg del compartimiento porta objetos.
- No sobrepase la carga máxima de 189 kg del vehículo.

Para colocar un antirrobo en U en el compartimiento porta objetos:

1. Quite el tapón de goma del orificio situado en el lado izquierdo al fondo del compartimiento porta objetos y guárdelo con el juego de herramientas del propietario para no perderlo.
2. Introduzca los extremos de la barra del antirrobo en “U” en los orificios del fondo del compartimiento porta objetos como se muestra.
3. Sitúe la cerradura del antirrobo en “U” debajo de la parte curva de éste, como se muestra.
4. Sujete bien la barra y la cerradura del Antirrobo en “U” con la correa, como se muestra.

NOTA:

- Cuando el antirrobo en “U” no se encuentre en el compartimiento porta objetos no olvide taponar el orificio del lado izquierdo al fondo con el tapón de goma.
- Cuando guarde objetos en el compartimiento porta objetos, no olvide envolverlos en una bolsa de plástico para no perderlos.

FUNCIONES DE LOS INSTRUMENTOS Y MANDOS

SAU01862

Ajuste de la horquilla delantera

Esta horquilla delantera está equipada con tornillos para el ajuste de la precarga del muelle, tornillos de ajuste del hidráulico de extensión y tornillos de ajuste del hidráulico de compresión.

SW000035

⚠ ADVERTENCIA

Ajuste siempre las dos barras de la horquilla por igual; de lo contrario pueden disminuir la manejabilidad y la estabilidad.

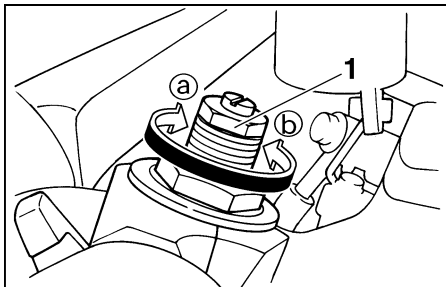

1. Tornillo de ajuste de la precarga del muelle

Precarga del muelle

Para incrementar la precarga del muelle y endurecer la suspensión, gire el tornillo de ajuste de cada barra de la horquilla en la dirección **a**. Para reducir la precarga del muelle y ablandar la suspensión, gire el tornillo de ajuste de cada barra de la horquilla en la dirección **b**.

NOTA:

Alinee la ranura correspondiente del mecanismo de ajuste con la parte superior del tornillo de la tapa de la horquilla delantera.

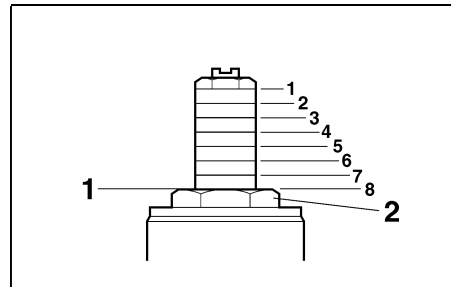

1. Posición de ajuste actual

2. Tornillo de la tapa de la horquilla delantera

	Maxima (dura)								Mínima (blanda)	Estándar
Posición de ajuste	1	2	3	4	5	6	7	8		

FUNCIONES DE LOS INSTRUMENTOS Y MANDOS

SC000015

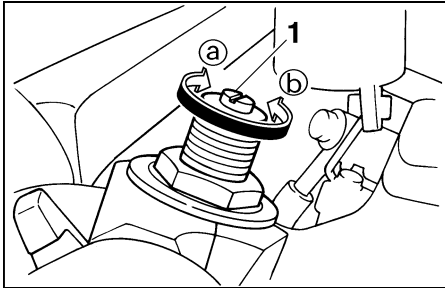

1. Tornillo de ajuste de extensión

Extensión

Para incrementar la extensión y endurecerla, gire el tornillo de ajuste de cada barra de la horquilla en la dirección ①. Para reducir la extensión y ablandarla, gire el tornillo de ajuste de cada barra de la horquilla en la dirección ②.

Mínima (blanda)	9 clics en la dirección ②*
Estándar	6 clics en la dirección ②*
Maxima (dura)	1 clic en la dirección ①*

* Con el tornillo de ajuste completamente girado en la dirección ①

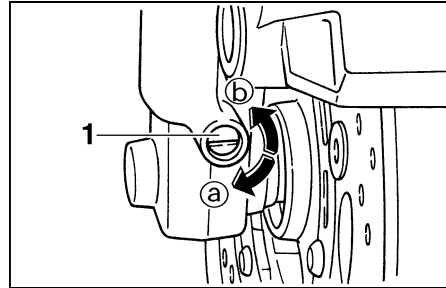

1. Tornillo de ajuste del hidráulico de compresión

Hidráulico de compresión

Para incrementar el hidráulico de compresión y endurecerlo, gire el tornillo de ajuste de cada barra de la horquilla en la dirección ①. Para reducir el hidráulico de compresión y ablandarlo, gire el tornillo de ajuste de cada barra de la horquilla en la dirección ②.

Mínima (blanda)	10 clics en la dirección ②*
Estándar	6 clics en la dirección ②*
Maxima (dura)	1 clic en la dirección ①*

* Con el tornillo de ajuste completamente girado en la dirección ①

ATENCIÓN:

No gire nunca un mecanismo de ajuste más allá de las posiciones máxima o mínima.

NOTA:

Aunque el número total de clics de un mecanismo de ajuste del hidráulico puede no coincidir exactamente con las especificaciones anteriores debido a ligeras diferencias de fabricación, el número real de clics representa siempre la totalidad del margen de ajuste. Para obtener un ajuste preciso, sería aconsejable comprobar el número de clics de cada mecanismo de ajuste del hidráulico y modificar las especificaciones según fuera necesario.

FUNCIONES DE LOS INSTRUMENTOS Y MANDOS

SAU01863

Ajuste del conjunto amortiguador

Este conjunto amortiguador está equipado con un regulador de precarga del muelle, un regulador del hidráulico de extensión y un tornillo de ajuste del hidráulico de compresión.

SC000015

ATENCIÓN:

No gire nunca un mecanismo de ajuste más allá de las posiciones máxima o mínima.

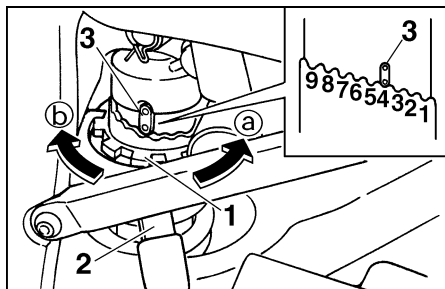

1. Regulador de precarga del muelle
2. Llave especial
3. Indicador de posición

Precarga del muelle

Para incrementar la precarga del muelle y endurecer la suspensión, gire el regulador de precarga en la dirección Ⓐ. Para reducir la precarga del muelle y ablandar la suspensión, gire el regulador de precarga en la dirección Ⓑ.

NOTA:

Alinee la muesca correspondiente del regulador de precarga con el indicador de posición del amortiguador.

Posición de ajuste	Mínima (blanda)			Estándar	Maxima (dura)				
	1	2	3	4	5	6	7	8	9

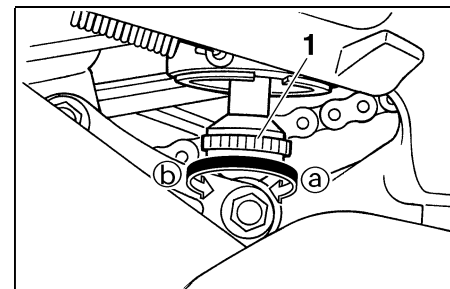

1. Regulador hidráulico de tensión de retorno

Extensión

Para incrementar la extensión y endurecerla, gire el regulador hidráulico en la dirección Ⓐ. Para reducir la extensión y ablandarla, gire el regulador hidráulico en la dirección Ⓑ.

Mínima (blanda)	20 clics en la dirección Ⓑ*
Estándar	9 clics en la dirección Ⓑ*
Maxima (dura)	3 clics en la dirección Ⓑ*

* Con el mando de ajuste completamente girado en la dirección Ⓐ.

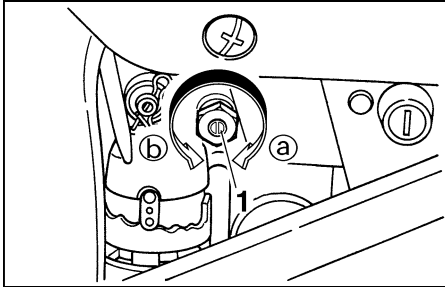

1. Tornillo de ajuste del hidráulico de compresión

Hidráulico de compresión

Para incrementar el hidráulico de compresión y endurecerlo, gire el tornillo de ajuste en la dirección ①. Para reducir el hidráulico de compresión y ablandarlo, gire el tornillo de ajuste en la dirección ②.

Mínima (blanda)	12 clics en la dirección ②*
Estándar	7 clics en la dirección ②*
Maxima (dura)	1 clic en la dirección ②*

* Con el tornillo de ajuste completamente girado en la dirección ①

NOTA:

Aunque el número total de clics de un mecanismo de ajuste del hidráulico puede no coincidir exactamente con las especificaciones anteriores debido a ligeras diferencias de fabricación, el número real de clics representa siempre la totalidad del margen de ajuste. Para obtener un ajuste preciso, sería aconsejable comprobar el número de clics de cada mecanismo de ajuste del hidráulico y modificar las especificaciones según fuera necesario.

⚠ ADVERTENCIA

Este amortiguador contiene gas nitrógeno a alta presión. Para manipular correctamente el amortiguador, primero lea y entienda la información siguiente. El fabricante declina toda responsabilidad por los daños materiales o personales que puedan derivarse de una manipulación incorrecta.

- No manipule ni trate de abrir el cilindro neumático.
- No someta el amortiguador a una llama abierta u otras fuentes de calor, ya que de lo contrario puede explotar debido a un exceso de la presión del gas.
- No deforme ni dañe de ninguna manera el cilindro neumático, ya que puede reducirse el rendimiento del amortiguador.
- Encargue siempre a un concesionario Yamaha el mantenimiento del amortiguador.

FUNCIONES DE LOS INSTRUMENTOS Y MANDOS

SAU01580

Coincidencia de las posiciones de ajuste de las suspensiones delantera y trasera

Utilice esta tabla como guía para hacer coincidir los ajustes de suspensión y amortiguación de la horquilla delantera y del conjunto amortiguador en función de las diferentes condiciones de carga.

Estado de carga	Ajuste de la horquilla delantera			Ajuste del conjunto del amortiguador		
	Precarga del muelle	Hidráulico de compresión	Extensión	Precarga del muelle	Hidráulico de compresión	Extensión
Sólo el conductor	1-8	1-10	1-9	1-7	4-12	3-20
Con pasajero	1-8	1-10	1-9	4-9	1-8	3-7

SC000015

ATENCIÓN:

No gire nunca un mecanismo de ajuste más allá de las posiciones máxima o mínima.

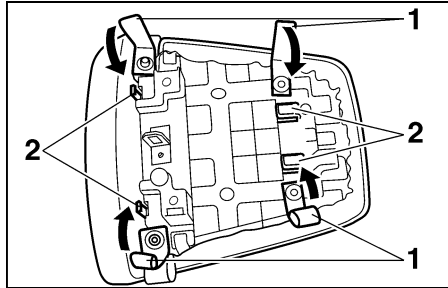

1. Soporte de la correa del equipaje (× 4)
2. Gancho (× 4)

SAU03170

Soportes de la correa del equipaje

En el fondo del asiento del pasajero hay cuatro soportes de la correa del equipaje. Para utilizar los soportes de correa, desmonte el asiento del pasajero, desenganche las correas y luego monte el asiento con las correas colgando por fuera desde debajo del asiento del pasajero. (Véanse en la página 3-14 las instrucciones para desmontar y montar el asiento del pasajero.)

SAU00330

Caballete lateral

El caballete lateral se encuentra en el lado izquierdo del bastidor. Levante el caballete lateral o bájelo con el pie mientras sujeta la motocicleta en posición vertical.

NOTA:

El interruptor incorporado del caballete lateral forma parte del sistema de corte del circuito de encendido, que corta el encendido en determinadas situaciones. (Véase más adelante una explicación del sistema de corte del circuito de encendido.)

SW000044

⚠ ADVERTENCIA

No se debe conducir la motocicleta con el caballete lateral bajado o si éste no puede subirse correctamente (o no se mantiene arriba); de lo contrario, el caballete lateral puede tocar el suelo y distraer al conductor, con el consiguiente riesgo de que éste pierda el control. El sistema de corte del circuito de encendido de Yamaha ha sido diseñado para ayudar al conductor a cumplir con la responsabilidad de subir el caballete lateral antes de ponerse en marcha. Por lo tanto, revise regularmente este sistema tal como se describe más abajo y hágalo reparar en un concesionario Yamaha si no funciona correctamente.

SAU03720

Sistema de corte del circuito de encendido

El sistema de corte del circuito de encendido (formado por el interruptor del caballete lateral, el interruptor del embrague y el interruptor de punto muerto) tiene las funciones siguientes.

- Impide el arranque cuando hay una marcha puesta y el caballete lateral está levantado, pero la maneta de embrague no está accionada.
- Impide el arranque cuando hay una marcha puesta y la maneta de embrague está accionada, pero el caballete lateral permanece bajado.
- Para el motor cuando hay una marcha puesta y se baja el caballete lateral.

Compruebe periódicamente el funcionamiento del sistema de corte del circuito de encendido conforme al procedimiento siguiente.

SW000045

ADVERTENCIA

Si observa alguna anomalía, haga revisar el sistema en un concesionario Yamaha antes de utilizar la motocicleta.

FUNCIONES DE LOS INSTRUMENTOS Y MANDOS

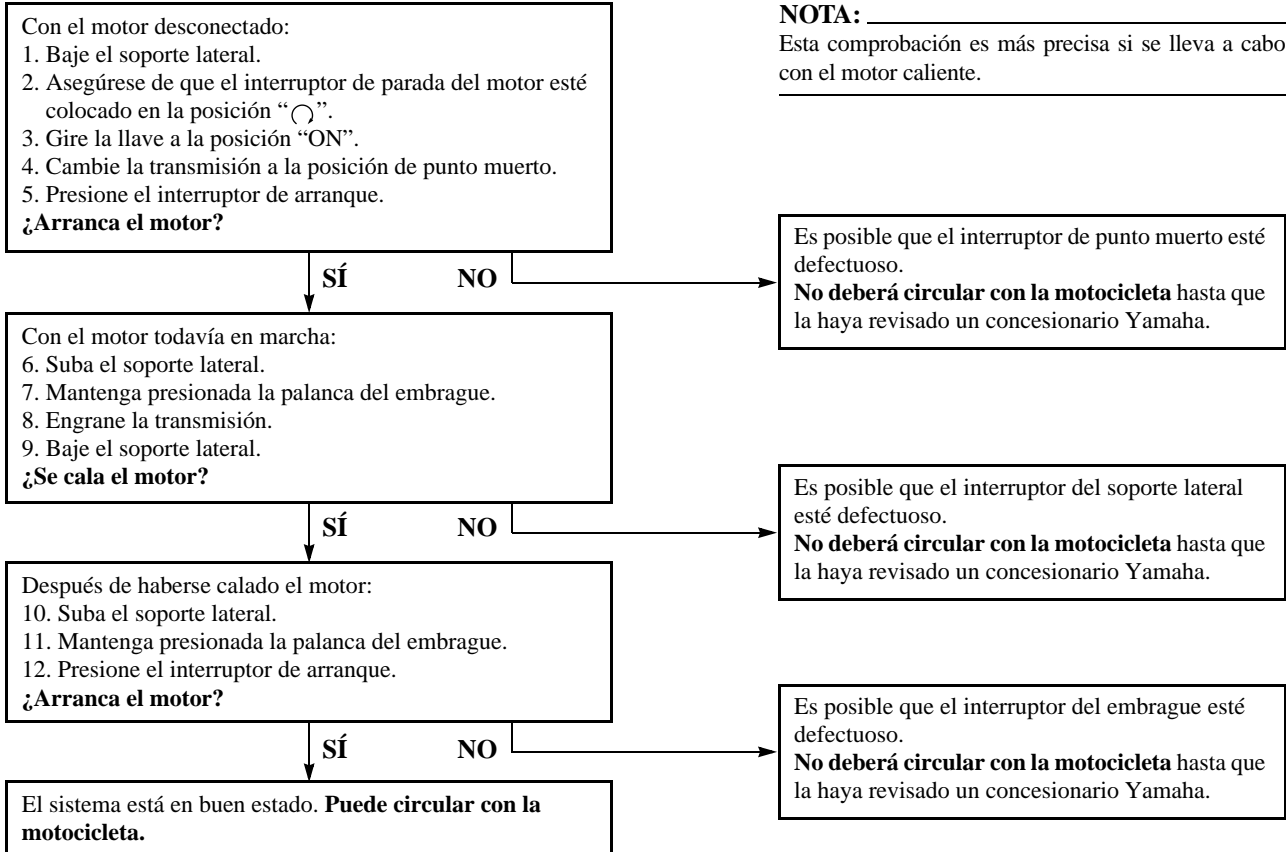

COMPROBACIONES ANTES DE LA UTILIZACIÓN

Lista de comprobaciones previas a la utilización4-1

El estado de un vehículo es responsabilidad de su propietario. Los componentes vitales pueden empezar a deteriorarse rápidamente incluso si no se utiliza el vehículo (por ejemplo, como resultado de su exposición a los elementos). Cualquier avería, fuga o disminución de la presión de los neumáticos puede tener graves consecuencias. Por lo tanto, es muy importante, además de una completa inspección visual, verificar los puntos siguientes antes de cada utilización.

Lista de comprobaciones previas a la utilización

ELEMENTO	COMPROBACIONES	PÁGINA
Gasolina	<ul style="list-style-type: none">• Comprobar el nivel de gasolina en el depósito.• Poner gasolina si es necesario.• Comprobar si hay fugas en los conductos de gasolina.	3-11-3-12
Aceite del motor	<ul style="list-style-type: none">• Comprobar el nivel de aceite del motor.• Si es necesario, añadir aceite del tipo recomendado hasta el nivel especificado.• Comprobar si hay fugas de aceite en el vehículo.	6-10-6-13
Líquido refrigerante	<ul style="list-style-type: none">• Comprobar el nivel de líquido refrigerante en el depósito.• Si es necesario, añadir líquido refrigerante del tipo recomendado hasta el nivel especificado.• Comprobar si hay fugas en el sistema de refrigeración.	6-13-6-17
Freno delantero	<ul style="list-style-type: none">• Comprobar su funcionamiento.• Si es blando o esponjoso, haga purgar el sistema hidráulico en un concesionario Yamaha.• Comprobar el nivel de líquido en el depósito.• Si es necesario, añadir líquido de frenos del tipo recomendado hasta el nivel especificado.• Comprobar si hay fugas en el sistema hidráulico.	6-28-6-30
Freno trasero	<ul style="list-style-type: none">• Comprobar su funcionamiento.• Si es blando o esponjoso, haga purgar el sistema hidráulico en un concesionario Yamaha.• Comprobar el nivel de líquido en el depósito.• Si es necesario, añadir líquido de frenos del tipo recomendado hasta el nivel especificado.• Comprobar si hay fugas en el sistema hidráulico.	6-27-6-30
Embrague	<ul style="list-style-type: none">• Comprobar su funcionamiento.• Engrasar el cable si es necesario.• Comprobar el juego libre de la maneta.• Ajustar si es necesario.	6-25-6-26, 6-34

COMPROBACIONES ANTES DE LA UTILIZACIÓN

ELEMENTO	COMPROBACIONES	PÁGINA
Puño del acelerador	<ul style="list-style-type: none"> • Verificar si su funcionamiento es suave. • Engrasar el puño del acelerador, la caja de la empuñadura del gas y el cables si es necesario. • Comprobar el juego libre. • Si es necesario, solicitar al concesionario Yamaha que realice el ajuste. 	6-21, 6-33
Cables de control	<ul style="list-style-type: none"> • Verificar si su funcionamiento es suave. • Engrasar si es necesario. 	6-33
Cadena de transmisión	<ul style="list-style-type: none"> • Comprobar la holgura de la cadena. • Ajustar si es necesario. • Comprobar el estado de la cadena. • Engrasar si es necesario. 	6-31-6-32
Ruedas y neumáticos	<ul style="list-style-type: none"> • Comprobar si están dañadas. • Comprobar el estado de los neumáticos y la profundidad del dibujo. • Comprobar la presión de aire. • Corregir si es necesario. 	6-22-6-25
Pedales de freno y cambio	<ul style="list-style-type: none"> • Verificar si su funcionamiento es suave. • Engrasar los puntos de articulación del pedal si es necesario. 	6-34
Manetas de freno y embrague	<ul style="list-style-type: none"> • Verificar si su funcionamiento es suave. • Engrasar los puntos de articulación de la maneta si es necesario. 	6-34
Caballote lateral	<ul style="list-style-type: none"> • Verificar si su funcionamiento es suave. • Engrasar el pivote si es necesario. 	6-34
Fijaciones del chasis	<ul style="list-style-type: none"> • Verificar que todas las tuercas, tornillos y pernos estén bien apretados. • Apretar si es necesario. 	—
Instrumentos, luces, señales e interruptores	<ul style="list-style-type: none"> • Comprobar su funcionamiento. • Corregir si es necesario. 	—
Interruptor de paro del motor	<ul style="list-style-type: none"> • Comprobar su funcionamiento. 	3-8
Interruptor del caballote lateral	<ul style="list-style-type: none"> • Comprobar el funcionamiento del sistema de corte del circuito de encendido. • Si el sistema está averiado, haga revisar el vehículo en un concesionario Yamaha. 	3-22

COMPROBACIONES ANTES DE LA UTILIZACIÓN

NOTA:

Las comprobaciones previas deben realizarse cada vez que se utiliza la motocicleta. Dicha revisión puede efectuarse en muy poco tiempo, que queda ampliamente compensado por la seguridad añadida que aporta.

SWA00033

ADVERTENCIA

Si cualquiera de los elementos de la lista de comprobaciones previas a la utilización funciona incorrectamente, hágalo revisar y reparar antes de utilizar la motocicleta.

UTILIZACIÓN Y PUNTOS IMPORTANTES PARA LA CONDUCCIÓN

Arranque del motor en frío	5-1
Arranque del motor en caliente	5-2
Cambio	5-3
Consejos para reducir el consumo de gasolina	5-3
Rodaje del motor	5-4
Estacionamiento	5-4

SAU00373

SAU01382*

SCA00005

ADVERTENCIA

- Familiarícese bien con todos los mandos y sus funciones antes de utilizar la motocicleta. Consulte a un concesionario Yamaha si tiene alguna duda acerca de alguno de los mandos o funciones.
- No arranque nunca el motor ni lo utilice en un lugar cerrado. Los gases del escape son tóxicos y su inhalación puede provocar rápidamente la pérdida del conocimiento y la muerte. Asegúrese siempre de que la ventilación sea adecuada.
- Antes de emprender la marcha verifique que el caballete lateral esté subido. Si el caballete lateral no está completamente subido puede tocar el suelo y distraer al conductor, con el consiguiente riesgo de que éste pierda el control.

Arranque del motor en frío

Para que el sistema de corte del circuito de encendido permita el arranque, deben cumplirse una de las condiciones siguientes:

- La transmisión esté en punto muerto.
- Haya una marcha puesta, con la maneta de embrague accionada y el caballete lateral subido.

SW000054

ADVERTENCIA

- Compruebe periódicamente el funcionamiento del sistema de corte del circuito de encendido conforme al procedimiento descrito en la página 3-24.
- No conduzca nunca con el caballete lateral bajado.

1. Gire la llave a la posición “ON” y verifique que el interruptor de paro del motor se encuentre en “

ATENCIÓN:

La luz de aviso de nivel de aceite/temperatura del refrigerante y la luz de aviso de nivel de combustible deben encenderse durante unos segundos y luego apagarse. Si una de las luces de aviso no se apaga, consulte en la página 3-4 las instrucciones para comprobar el correspondiente circuito.

2. Ponga la transmisión en punto muerto.

NOTA:

Cuando la transmisión esté en punto muerto, la luz indicadora de punto muerto debe estar encendida; si no es así, haga revisar el circuito eléctrico en un concesionario Yamaha.

3. Accione el estérter (estrangulador) y cierre completamente el acelerador. (Véase en la página 3-13 el funcionamiento del estérter (estrangulador.))
4. Arranque el motor pulsando el interruptor de arranque.

UTILIZACIÓN Y PUNTOS IMPORTANTES PARA LA CONDUCCIÓN

NOTA: _____

Si el motor no arranca, suelte el interruptor de arranque, espere unos segundos e inténtelo de nuevo. Cada intento de arranque debe ser lo más breve posible a fin de preservar la batería. No accione el arranque durante más de 10 segundos seguidos.

5. Cuando haya arrancado el motor, sitúe el palanca del estárter (estrangulador) a la mitad de su recorrido.

SCA00045

ATENCIÓN: _____

Para prolongar al máximo la vida útil del motor, ¡nunca acelere mucho con el motor frío!

6. Cuando el motor se haya calentado desactive el estárter (estrangulador).

NOTA: _____

El motor está caliente cuando responde normalmente al acelerador con el estárter (estrangulador) desactivado.

SAU01258

Arranque del motor en caliente

Utilice el mismo procedimiento que el descrito para el arranque en frío, salvo que el estárter (estrangulador) no es necesario cuando el motor está caliente.

UTILIZACIÓN Y PUNTOS IMPORTANTES PARA LA CONDUCCIÓN

SC000048

SAU00424

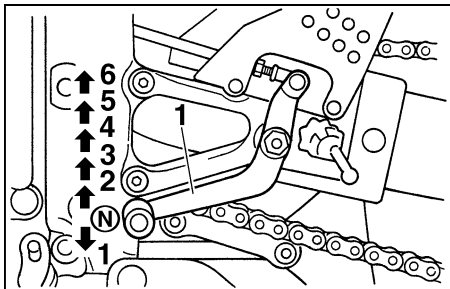

1. Pedal de cambio

N. Posición de punto muerto

SAU00423

Cambio

El cambio de marchas le permite controlar la cantidad de potencia de motor disponible para iniciar la marcha, acelerar, subir pendientes, etc. En la figura se muestran las posiciones del cambio de marchas.

NOTA:

Para poner la transmisión en punto muerto, pise el pedal de cambio repetidamente hasta que llegue al final de su recorrido y, a continuación, levántelo ligeramente.

ATENCIÓN:

- Incluso con la transmisión en posición de punto muerto, no descienda pendientes durante periodos de tiempo prolongados con el motor parado ni remolque la motocicleta en distancias largas. La transmisión sólo se engrasa correctamente cuando el motor está funcionando. Un engrase inadecuado puede averiar la transmisión.
- Utilice siempre el embrague para cambiar de marcha a fin de evitar que se averíe el motor, la transmisión y la transmisión secundaria, los cuales no han sido diseñados para soportar el impacto de un cambio forzado.

Consejos para reducir el consumo de gasolina

El consumo de gasolina depende en gran medida del estilo de conducción. Considere los consejos siguientes para reducir el consumo de gasolina:

- Caliente bien el motor.
- Desactive el estérter (estrangulador) lo antes posible.
- No apure las marchas y evite revolucionar mucho el motor durante la aceleración.
- No fuerce el motor al reducir las marchas y evite acelerar en punto muerto.
- Pare el motor en lugar de dejarlo a ralentí durante periodos prolongados (p. ej. en los atascos, en los semáforos o en los pasos a nivel).

UTILIZACIÓN Y PUNTOS IMPORTANTES PARA LA CONDUCCIÓN

Rodaje del motor

SAU01128

No existe un periodo más importante para la vida del motor que el comprendido entre 0 y 1.600 km. Por esta razón, debe leer atentamente el material siguiente.

Puesto que el motor es nuevo, no lo fuerce excesivamente durante los primeros 1.600 km. Las diferentes piezas del motor se desgastan y pulen hasta sus holguras correctas de trabajo. Durante este periodo debe evitar el funcionamiento prolongado a todo gas o cualquier condición que pueda provocar el recalentamiento del motor.

0–1.000 km

Evite el funcionamiento prolongado a más de 5.000 r/min.

SAU01329*

1.000–1.600 km

Evite el funcionamiento prolongado a más de 6.000 r/min.

SC000052*

ATENCIÓN:

A los 1.000 km de funcionamiento debe cambiarse el aceite del motor y sustituirse el cartucho de aceite.

A partir de 1.600 km

Ya puede utilizar el vehículo normalmente.

SC000053

ATENCIÓN:

- Mantenga el régimen del motor fuera de la zona roja del tacómetro.
- Si surge algún problema durante el rodaje del motor lleve inmediatamente el vehículo a un concesionario Yamaha para que lo revise.

Estacionamiento

SAU00460

Cuando aparque, pare el motor y quite la llave del interruptor principal.

SW000058

⚠ ADVERTENCIA

- El motor y el sistema de escape pueden calentarse mucho; estacione en un lugar en el que resulte difícil que los peatones o los niños puedan tocarlos.
- No estacione en una pendiente o sobre suelo blando, ya que la motocicleta puede volcar.

MANTENIMIENTO PERIÓDICO Y PEQUEÑAS REPARACIONES

Juego de herramientas del propietario	6-1	Engrase de la cadena de transmisión	6-32
Cuadro de mantenimiento y engrase periódicos	6-3	Comprobación y engrase de los cables	6-33
Desmontaje y montaje de carenados y paneles	6-6	Comprobación y engrase del puño del acelerador y el cable	6-33
Carenados A y B	6-6	Engrase del pedal de freno	6-34
Comprobación de las bujías	6-9	Comprobación y engrase de las manetas de freno y embrague	6-34
Aceite del motor y cartucho del filtro de aceite	6-10	Comprobación y engrase del caballete lateral	6-34
Líquido refrigerante	6-13	Engrase de la suspensión trasera	6-35
Comprobación del filtro de aire	6-17	Comprobación de la horquilla delantera	6-35
Conducto de admisión de aire	6-20	Comprobación de la dirección	6-36
Ajuste de los carburadores	6-20	Comprobación de los cojinetes de las ruedas	6-36
Ajuste del ralentí del motor	6-21	Batería	6-37
Ajuste del juego libre del cable del acelerador	6-21	Cambio de fusibles	6-38
Ajuste de la holgura de las válvulas	6-22	Cambio de la bombilla del faro	6-39
Neumáticos	6-22	Luz de freno/piloto trasero	6-40
Ruedas	6-25	Cambio de una bombilla del intermitente	6-40
Ajuste del juego libre de la maneta de embrague	6-25	Apoyo de la motocicleta	6-41
Ajuste de la posición del pedal de freno	6-27	Rueda delantera	6-41
Ajuste del interruptor de la luz de freno trasero	6-27	Rueda trasera	6-43
Comprobación de las pastillas de freno delantero y trasero	6-28	Identificación de averías	6-44
Comprobación del líquido de freno	6-29	Cuadros de identificación de averías	6-45
Cambio del líquido de frenos	6-30		
Juego de la cadena de transmisión	6-31		

SAU00464

La seguridad es una obligación del propietario. Con una revisión, ajuste y engrase periódicos su vehículo se mantendrá en el estado más seguro y eficaz posible. En las páginas siguientes se explican los puntos de revisión, ajuste y engrase más importantes.

Los intervalos que se indican en el cuadro de mantenimiento y engrase periódicos deben considerarse simplemente como una guía general en condiciones normales de conducción. No obstante, **DEPENDIENDO DE LA METEOROLOGÍA, EL TERRENO, EL ÁREA GEOGRÁFICA Y LAS CONDICIONES PARTICULARES DE USO, PUEDE SER NECESARIO ACORTAR LOS INTERVALOS DE MANTENIMIENTO.**

SW000060

! ADVERTENCIA

Si no está familiarizado con el mantenimiento de la motocicleta, confíelo a un concesionario Yamaha.

SAU01296

ATENCION:

No pruebe esta motocicleta en un soporte dinamométrico durante un periodo prolongado de tiempo; de lo contrario el silenciador, fabricado con fibra, puede decolorarse por efecto del calor.

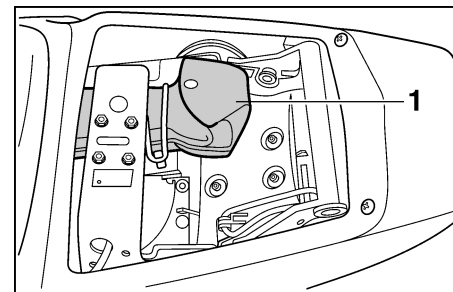

1. Juego de herramientas del propietario

SAU01129

Juego de herramientas del propietario

El juego de herramientas del propietario se encuentra en el interior del compartimento portaobjetos. (Véanse en la página 3-15 las instrucciones para abrir el compartimento portaobjetos.)

El objeto de la información de servicio que se incluye en este manual y de las herramientas que se suministran en el juego de herramientas del propietario es ayudarle a realizar las operaciones de mantenimiento preventivo y las pequeñas reparaciones. Sin embargo, para realizar correctamente algunos trabajos de mantenimiento puede necesitar herramientas adicionales, como por ejemplo una llave dinamométrica.

MANTENIMIENTO PERIÓDICO Y PEQUEÑAS REPARACIONES

NOTA: _____

Si no dispone de las herramientas o la experiencia necesarias para realizar un trabajo determinado, confíelo a un concesionario Yamaha.

SW000063

 **ADVERTENCIA** _____

Las modificaciones no aprobadas por Yamaha pueden provocar una pérdida de prestaciones y la inseguridad del vehículo. Consulte a un concesionario Yamaha antes de realizar cualquier cambio.

MANTENIMIENTO PERIÓDICO Y PEQUEÑAS REPARACIONES

SAU03685

Cuadro de mantenimiento y engrase periódicos

NOTA:

- Las comprobaciones anuales deben realizarse cada año, salvo si en su lugar se realiza un mantenimiento según los kilómetros recorridos.
- Desde los 50.000 km, repita los intervalos de mantenimiento a partir de 10.000 km.
- Las operaciones marcadas con un asterisco debe realizarlas un concesionario Yamaha ya que requieren herramientas, información y conocimientos técnicos especiales.

Nº.	ELEMENTO	COMPROBACIÓN U OPERACIÓN DE MANTENIMIENTO	LECTURA DEL CUENTA KILÓMETROS (× 1.000 km)					ANUAL COMPRO- BAR
			1	10	20	30	40	
1	* Línea de combustible	• Comprobar si los tubos de gasolina están agrietados o dañados.		√	√	√	√	√
2	* Filtro de gasolina	• Comprobar su estado.			√		√	
3	Bujías	• Comprobar su estado. • Limpiar y ajustar distancia entre electrodos.		√		√		
		• Cambiar.			√		√	
4	* Válvulas	• Comprobar holgura de las válvulas. • Ajustar.	Cada 40.000 km					
5	Filtro de aire	• Limpiar.		√		√		
		• Cambiar.			√		√	
6	Embrague	• Comprobar funcionamiento. • Ajustar.	√	√	√	√	√	
7	* Freno delantero	• Comprobar funcionamiento, nivel de líquido y si hay fugas en el vehículo. (Véase NOTA en la página 6-5.)	√	√	√	√	√	√
		• Cambiar las pastillas de freno.	Siempre que hayan alcanzado el límite de desgaste					
8	* Freno trasero	• Comprobar funcionamiento, nivel de líquido y si hay fugas en el vehículo. (Véase NOTA en la página 6-5.)	√	√	√	√	√	√
		• Cambiar las pastillas de freno.	Siempre que hayan alcanzado el límite de desgaste					
9	* Tubos de freno	• Comprobar si están agrietados o dañados.		√	√	√	√	√
		• Cambiar. (Véase NOTA en la página 6-5.)	Cada 4 años					

MANTENIMIENTO PERIÓDICO Y PEQUEÑAS REPARACIONES

Nº.	ELEMENTO	COMPROBACIÓN U OPERACIÓN DE MANTENIMIENTO	LECTURA DEL CUENTA KILÓMETROS (× 1.000 km)					ANUAL COMPRO- BAR
			1	10	20	30	40	
10	* Ruedas	• Comprobar excentricidad y si están dañadas.		√	√	√	√	
11	* Neumáticos	• Comprobar la profundidad del dibujo y si están dañados. • Cambiar si es necesario. • Comprobar la presión de aire. • Corregir si es necesario.		√	√	√	√	
12	* Cojinetes de las ruedas	• Comprobar si los cojinetes están flojos o dañados.		√	√	√	√	
13	* Basculante	• Comprobar funcionamiento y si el juego es excesivo. • Lubricar con grasa a base de jabón de litio.		√	√	√	√	
14	Cadena de transmisión	• Comprobar la tensión de la cadena. • Verificar que la rueda trasera esté correctamente alineada. • Limpiar y engrasar.	Cada 50.000 km					
15	* Cojinetes de la dirección	• Comprobar el juego de los cojinetes y si la dirección está dura. • Lubricar con grasa a base de jabón de litio.	Cada 1.000 km y después de lavar la motocicleta o utilizarla con lluvia.					
16	* Fijaciones del chasis	• Verificar que todas las tuercas, pernos y tornillos estén correctamente apretados.	√	√	√	√	√	√
17	Caballote lateral	• Comprobar funcionamiento. • Engrasar.		√	√	√	√	√
18	* Interruptor del caballote lateral	• Comprobar funcionamiento.	√	√	√	√	√	√
19	* Horquilla delantera	• Comprobar funcionamiento y si pierde aceite.		√	√	√	√	
20	* Conjunto amortiguador trasero	• Comprobar funcionamiento y si el amortiguador pierde aceite.		√	√	√	√	
21	* Puntos de giro del brazo de relé y del brazo de unión de la suspensión trasera	• Comprobar funcionamiento. • Lubricar con grasa a base de jabón de litio.		√	√	√	√	
22	* Carburadores	• Comprobar el funcionamiento del estáter (estrangulador). • Ajustar el ralentí del motor y la sincronización.	√	√	√	√	√	√
23	Aceite de motor	• Cambiar.	√	√	√	√	√	√

MANTENIMIENTO PERIÓDICO Y PEQUEÑAS REPARACIONES

Nº.	ELEMENTO	COMPROBACIÓN U OPERACIÓN DE MANTENIMIENTO	LECTURA DEL CUENTA KILÓMETROS (× 1.000 km)					ANUAL COMPRO- BAR
			1	10	20	30	40	
24	Cartucho del filtro de aceite del motor	• Cambiar.	√		√		√	
25	* Sistema de refrigeración	• Comprobar el nivel de líquido refrigerante y si hay fugas en el vehículo. • Cambiar.		√	√	√	√	√
26	* Interruptores de freno delantero y trasero	• Comprobar funcionamiento.	√	√	√	√	√	√
27	Piezas móviles y cables	• Engrasar.		√	√	√	√	√
28	* Luces, señales e interruptores	• Comprobar funcionamiento. • Ajustar la luz del faro.	√	√	√	√	√	√

SAU003541

NOTA: _____

- El filtro de aire requiere un servicio más frecuente cuando se utiliza el vehículo en lugares especialmente húmedos o polvorientos.
- Servicio del freno hidráulico
 - Compruebe regularmente el nivel de líquido de freno y corríjalo según sea necesario.
 - Cada dos años cambie los componentes internos de la bomba de freno y de la pinza, así como el líquido de freno.
 - Cambie los tubos de freno cada cuatro años y siempre que estén agrietados o dañados.

MANTENIMIENTO PERIÓDICO Y PEQUEÑAS REPARACIONES

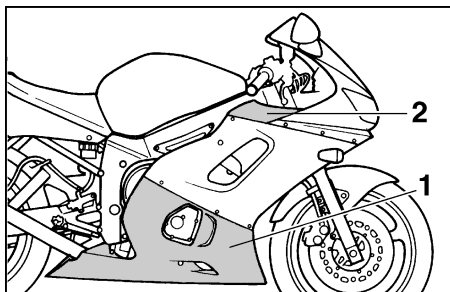

1. Carenado A (lado derecho)
Carenado B (lado izquierdo)
2. Panel C

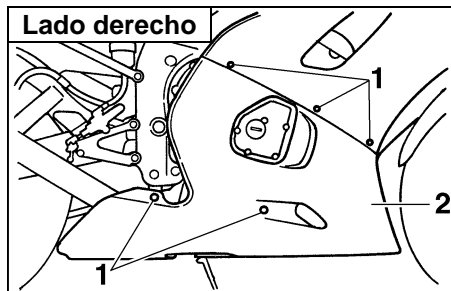

1. Tornillo (× 5)
2. Carenado A

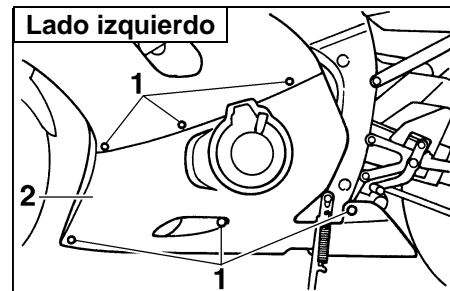

1. Tornillo (× 6)
2. Carenado B

SAU01602

Carenados A y B

Desmontaje y montaje de carenados y paneles

Los carenados y paneles que se muestran más arriba deben desmontarse para poder realizar algunas de las operaciones de mantenimiento que se describen en este capítulo. Consulte este apartado cada vez que necesite desmontar y montar un carenado o un panel.

Para desmontar uno de los carenados

Quite los tornillos, deslice el carenado hacia adelante (A) o hacia atrás (B) y seguidamente desmóntelo como se muestra.

MANTENIMIENTO PERIÓDICO Y PEQUEÑAS REPARACIONES

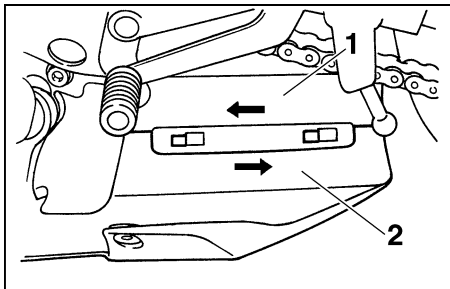

1. Carenado A
2. Carenado B

Para montar el carenado

1. Haga coincidir las ranuras y las salientes inferior trasera de cada carenado y seguidamente deslice éste a su posición.

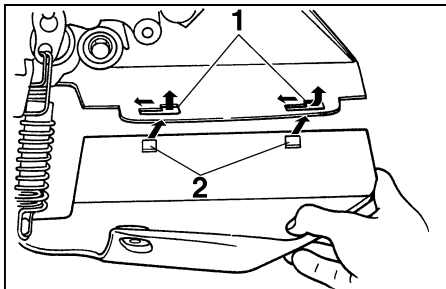

1. Ranura (× 2)
2. Protuberancia (× 2)

2. Coloque el carenado en su posición original y apriete los tornillos.

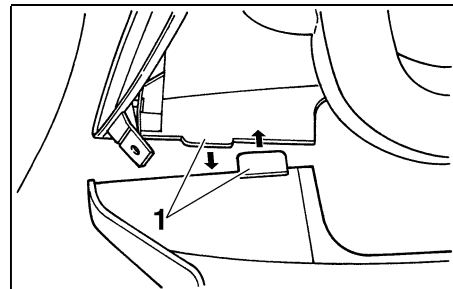

1. Pestaña (× 2)

NOTA:

Verifique que las pestañas de la parte delantera de cada carenado coincidan lado a lado como se muestra y que coincidan todas las ranuras y salientes.

MANTENIMIENTO PERIÓDICO Y PEQUEÑAS REPARACIONES

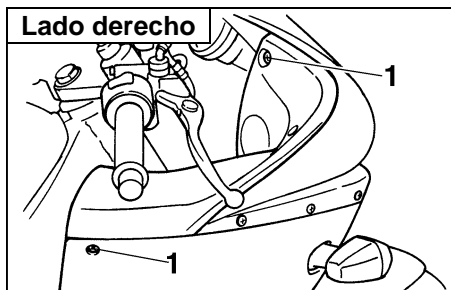

1. Tornillo (× 2)

SAU01315

Panel C

Para desmontar el panel

Quite los tornillos y seguidamente desmonte el panel.

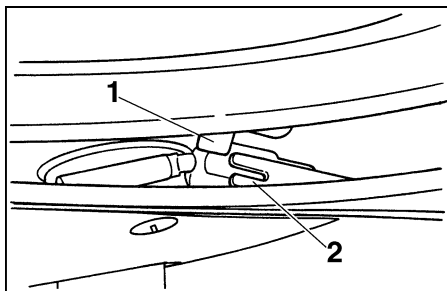

1. Protuberancia
2. Ranura

Para montar el panel

Coloque el panel en su posición original y apriete los tornillos.

MANTENIMIENTO PERIÓDICO Y PEQUEÑAS REPARACIONES

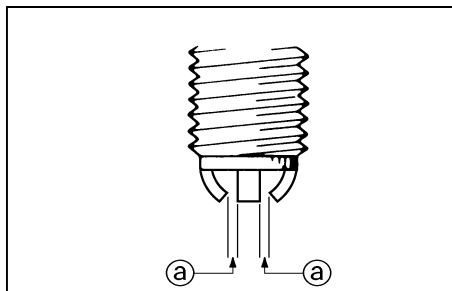

a. Distancia entre electrodos de la bujía

SAU01639

Comprobación de las bujías

Las bujías son componentes importantes del motor que deben ser comprobadas periódicamente, preferiblemente por un concesionario Yamaha. El calor y los depósitos de material provocan la erosión lenta de cualquier bujía, por lo que éstas deben desmontarse y comprobarse de acuerdo con el cuadro de mantenimiento periódico y engrase. Además, el estado de las bujías puede reflejar el estado del motor.

Compruebe que el aislamiento de porcelana que rodea al electrodo central en cada bujía tenga un color canela de tono entre medio y claro (éste es el color ideal cuando se utiliza la motocicleta normalmente). Si alguna de las bujías presenta un color claramente diferente, puede que el motor esté averiado. No trate de diagnosticar usted mismo estas averías. En lugar de ello, haga revisar la motocicleta en un concesionario Yamaha. Si una bujía presenta signos de erosión del electrodo y una acumulación excesiva de carbono u otros depósitos, debe cambiarse.

Bujía especificada:
CR10EK (NGK)

Antes de montar una bujía, debe medir la distancia entre electrodos de la misma con una galga y ajustarla al valor especificado según sea necesario.

Distancia entre electrodos de la bujía:
0,6–0,7 mm

Limpie la superficie de la junta de la bujía y su superficie de contacto; seguidamente elimine toda suciedad de las roscas de la bujía.

Par de apriete:
Bujía:
12,5 Nm (1,25 m·kg)

NOTA: Si no dispone de una llave dinamométrica, una buena estimación del par correcto es un 1/4–1/2 vuelta adicional después de apretarla a mano. No obstante, deberá apretar la bujía con el par especificado tan pronto como sea posible.

MANTENIMIENTO PERIÓDICO Y PEQUEÑAS REPARACIONES

SCA00021

SAU01610

ATENCIÓN:

No utilice herramientas para retirar o colocar la tapa de bujía, ya que de lo contrario el acoplador de la bobina de encendido puede romperse. Puede resultar difícil de retirar la tapa de bujía debido a que la junta de goma situada en su extremo aprieta mucho. Para retirar la tapa de bujía, simplemente gírela en una y otra dirección mientras tira de ella; para colocarla, gírela en una y otra dirección mientras la empuja.

Aceite del motor y cartucho del filtro de aceite

Debe comprobar el nivel de aceite del motor antes de cada utilización. Además, debe cambiar el aceite y el cartucho del filtro de aceite según los intervalos que se especifican en el cuadro de mantenimiento periódico y engrase.

Para comprobar el nivel de aceite del motor

1. Sitúe la motocicleta sobre una superficie horizontal y manténgala en posición vertical.

NOTA:

Verifique que la motocicleta se encuentre en posición vertical para comprobar el nivel de aceite. Una ligera inclinación hacia el lado puede ocasionar una lectura errónea.

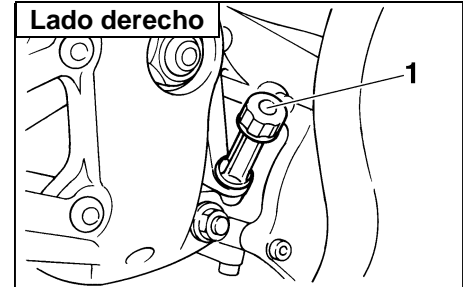

1. Varilla de medición de aceite de motor

2. Arranque el motor, caliéntelo durante algunos minutos y luego párelo.
3. Espere unos minutos hasta que se asiente el aceite, quite el tapón de llenado, limpie la varilla de medición, introdúzcala de nuevo en el orificio de llenado (sin roscarla) y extráigala de nuevo para comprobar el nivel de aceite.

MANTENIMIENTO PERIÓDICO Y PEQUEÑAS REPARACIONES

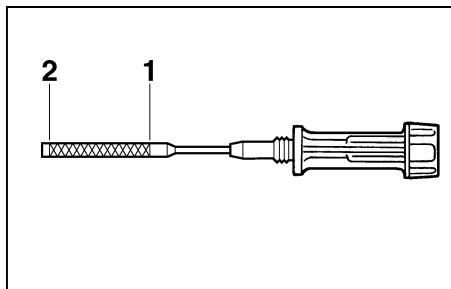

1. Marca de nivel máximo
2. Marca de nivel mínimo

NOTA:

El aceite del motor debe situarse entre las marcas de nivel máximo y mínimo.

4. Si el aceite del motor se encuentra por debajo de la marca de nivel mínimo, añada una cantidad suficiente de aceite del tipo recomendado hasta que alcance el nivel correcto.
5. Introduzca la varilla de medición en el orificio de llenado de aceite y seguidamente apriete el tapón.

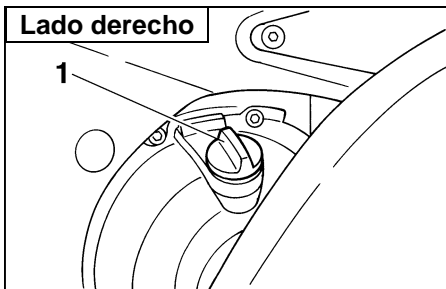

1. Tapón de llenado de aceite de motor

Para cambiar el aceite del motor (con o sin sustitución del cartucho del filtro de aceite)

1. Desmonte el carenado A y B. (Véanse en la página 6-6 las instrucciones para desmontar y montar el carenado.)
2. Arranque el motor, caliéntelo durante algunos minutos y luego párelo.
3. Coloque una bandeja debajo del motor para recoger el aceite usado.

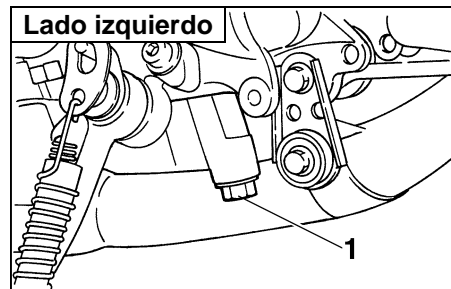

1. Tornillo de drenaje del aceite del motor

4. Retire el tapón de llenado del aceite del motor y el tornillo de drenaje para vaciar el aceite del cárter.

NOTA:

Omita los pasos 5-7 si no va a cambiar el cartucho del filtro de aceite.

MANTENIMIENTO PERIÓDICO Y PEQUEÑAS REPARACIONES

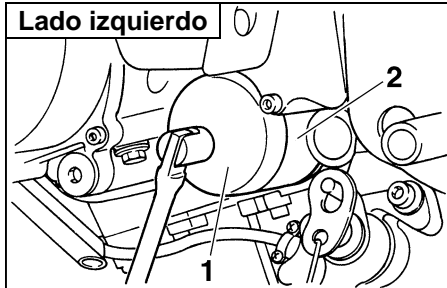

1. Llave del filtro de aceite
2. Cartucho del filtro de aceite

5. Desmonte el cartucho del filtro de aceite con una llave para filtros de aceite.

NOTA:

Puede adquirir una llave para filtros de aceite en un concesionario Yamaha.

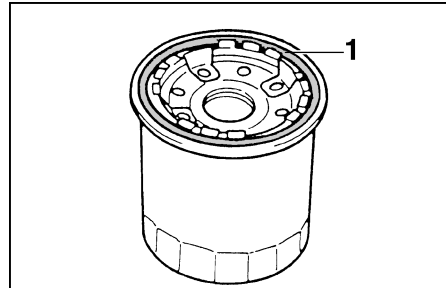

1. Junta tórica

6. Aplique una capa fina de aceite de motor a la junta tórica del nuevo cartucho del filtro de aceite.

NOTA:

Verifique que la junta tórica quede bien asentada.

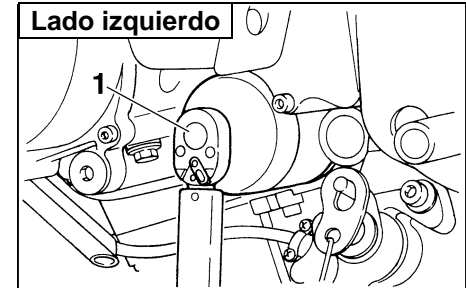

1. Dinamométrica

7. Coloque el nuevo cartucho del filtro de aceite y seguidamente apriételo con el par especificado con una llave dinamométrica.

Par de apriete:

Cartucho del filtro de aceite:
17 Nm (1,7 m·kg)

8. Coloque el tornillo de drenaje del aceite del motor y apriételo con el par especificado.

Par de apriete:

Tornillo de drenaje del aceite del motor:
43 Nm (4,3 m·kg)

MANTENIMIENTO PERIÓDICO Y PEQUEÑAS REPARACIONES

9. Añada la cantidad especificada del aceite de motor recomendado y seguidamente colóque y apriete el tapón de llenado de aceite.

Aceite de motor recomendado:

Véase la página 8-1.

Cantidad de aceite:

Sin sustitución del cartucho del filtro de aceite:

2,5 L

Con sustitución del cartucho del filtro de aceite:

2,7 L

Cantidad total (motor en seco):

3,5 L

SC000072

ATENCIÓN:

- Para evitar que el embrague patine (puesto que el aceite del motor también lubrica el embrague), no mezcle ningún aditivo químico con el aceite ni utilice aceites de grado superior a “CD”. Además, no utilice aceites con la etiqueta “ENERGY CONSERVING II (AHORRO DE ENERGÍA II)” o superior.
- Asegúrese de que no penetre ningún material extraño en el cárter.

10. Arranque el motor y déjelo al ralentí durante algunos minutos mientras comprueba si existe alguna fuga de aceite. Si pierde aceite pare inmediatamente el motor y averigüe la causa.

NOTA:

Si el nivel de aceite es suficiente, la luz de advertencia del nivel de aceite del motor debe apagarse después de arrancar el motor.

SC000067

ATENCIÓN:

Si la luz de aviso de nivel de aceite parpadea o permanece encendida, pare inmediatamente el motor y haga revisar el vehículo en un concesionario Yamaha.

11. Pare el motor, compruebe el nivel de aceite y corríjalo según sea necesario.
12. Monte el carenado.

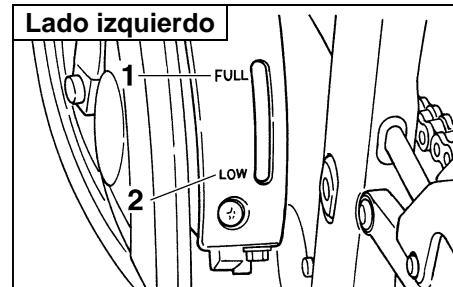

1. Marca de nivel máximo
2. Marca de nivel mínimo

SAU01611

Líquido refrigerante

Para comprobar el nivel de líquido refrigerante

1. Sitúe la motocicleta sobre una superficie horizontal y manténgala en posición vertical.

NOTA:

- El nivel de líquido refrigerante debe comprobarse con el motor en frío, ya que varía con la temperatura del motor.
- Verifique que la motocicleta se encuentre en posición vertical para comprobar el nivel de líquido refrigerante. Una ligera inclinación hacia el lado puede ocasionar una lectura errónea.

MANTENIMIENTO PERIÓDICO Y PEQUEÑAS REPARACIONES

SW000067

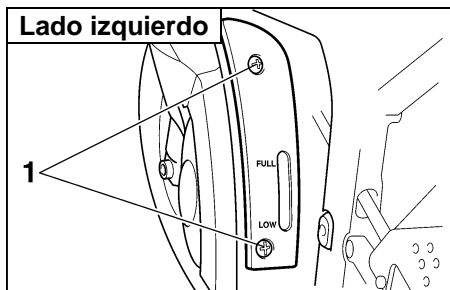

1. Tornillo (× 2)

2. Compruebe el nivel de líquido refrigerante en el depósito.

NOTA:

El líquido refrigerante debe situarse entre las marcas de nivel máximo y mínimo.

3. Si el líquido refrigerante se encuentra en la marca de nivel mínimo o por debajo de la misma, desmonte la cubierta del depósito de líquido refrigerante quitando los tornillos, abra el tapón del depósito, añada líquido refrigerante hasta la marca de nivel máximo, cierre el tapón del depósito y seguidamente monte la cubierta del depósito y coloque los tornillos.

Capacidad del depósito de líquido refrigerante:
0,44 L

SC000080

ATENCIÓN:

- Si no dispone de líquido refrigerante, utilice en su lugar agua destilada o agua blanda del grifo. No utilice agua dura o agua salada, ya que resultan perjudiciales para el motor.
- Si ha utilizado agua en lugar de líquido refrigerante, sustitúyala por éste lo antes posible; de lo contrario la refrigeración del motor puede ser insuficiente y el sistema de refrigeración no estará protegido contra las heladas y la corrosión.
- Si ha añadido agua al líquido refrigerante, haga comprobar lo antes posible en un concesionario Yamaha el contenido de anticongelante en el líquido refrigerante; de lo contrario disminuirá la eficacia del líquido refrigerante.

⚠ ADVERTENCIA

No quite nunca el tapón del radiador cuando el motor esté caliente.

NOTA:

El ventilador del radiador se activa o desactiva automáticamente en función de la temperatura del líquido refrigerante del radiador. Si el motor se recalienta, consulte las instrucciones adicionales de la página 6-46.

MANTENIMIENTO PERIÓDICO Y PEQUEÑAS REPARACIONES

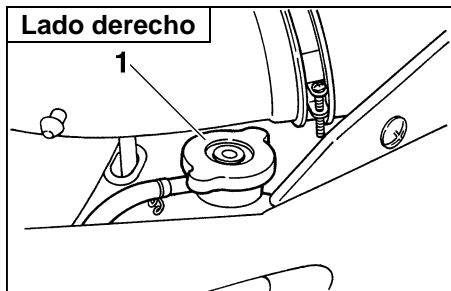

1. Tapón del radiador

SAU01612

Para cambiar el líquido refrigerante

1. Sitúe la motocicleta sobre una superficie horizontal y deje que el motor se enfríe si es necesario.
2. Desmonte el panel C y los carenados A y B. (Véanse en las páginas 6-6 y 6-8 las instrucciones de desmontaje y montaje de los carenados y paneles.)
3. Coloque un recipiente debajo del motor para recoger el líquido refrigerante usado.
4. Quite el tapón del radiador.

SW000067

ADVERTENCIA

No quite nunca el tapón del radiador cuando el motor esté caliente.

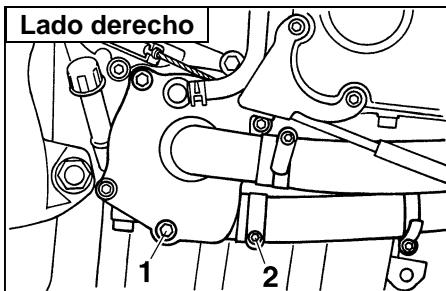

1. Tornillo de drenaje de la bomba de agua
2. Tornillo de brida

5. Quite el tornillo de drenaje de la bomba de agua para vaciar la caja de la bomba de agua.
6. Afloje el tornillo de la brida y seguidamente desconecte el tubo del radiador para vaciar éste.
7. Cuando haya salido todo el líquido refrigerante, lave abundantemente el sistema de refrigeración con agua limpia del grifo.
8. Conecte el tubo del radiador y apriete el tornillo de la brida.
9. Coloque el tornillo de drenaje del líquido refrigerante y apriételo con el par especificado.

NOTA:

Compruebe si la arandela está dañada y cámbiela según sea necesario.

Par de apriete:

Tornillo de drenaje del líquido refrigerante:
12 Nm (1,2 m·kg)

MANTENIMIENTO PERIÓDICO Y PEQUEÑAS REPARACIONES

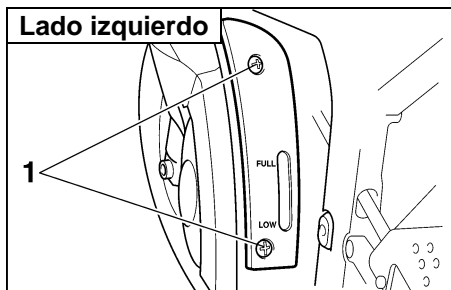

1. Tornillo (× 2)

10. Desmonte la cubierta del depósito de líquido refrigerante quitando los tornillos.

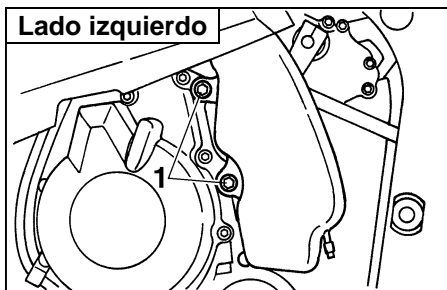

1. Tornillo (× 2)

11. Desmonte el depósito de líquido refrigerante quitando los tornillos.
12. Quite el tapón del depósito de líquido refrigerante y seguidamente ponga éste boca abajo para vaciarlo.
13. Monte el depósito de líquido refrigerante colocando los tornillos.
14. Vierta líquido refrigerante del tipo recomendado en el depósito hasta la marca de nivel máximo y seguidamente coloque el tapón y la cubierta.
15. Vierta líquido refrigerante del tipo recomendado en el radiador hasta que esté lleno.

Proporción de la mezcla anticongelante/
agua:

1:1

Anticongelante recomendado:

Anticongelante de alta calidad al etileno
glicol con inhibidores de corrosión para
motores de aluminio

Cantidad de líquido refrigerante:

Capacidad total:

2,15 L

Capacidad del depósito de líquido
refrigerante:

0,44 L

MANTENIMIENTO PERIÓDICO Y PEQUEÑAS REPARACIONES

SC000080

ATENCIÓN:

- Si no dispone de líquido refrigerante, utilice en su lugar agua destilada o agua blanda del grifo. No utilice agua dura o agua salada, ya que resultan perjudiciales para el motor.
 - Si ha utilizado agua en lugar de líquido refrigerante, sustitúyala por éste lo antes posible; de lo contrario la refrigeración del motor puede ser insuficiente y el sistema de refrigeración no estará protegido contra las heladas y la corrosión.
 - Si ha añadido agua al líquido refrigerante, haga comprobar lo antes posible en un concesionario Yamaha el contenido de anticongelante en el líquido refrigerante; de lo contrario disminuirá la eficacia del líquido refrigerante.
16. Coloque el tapón del radiador, arranque el motor, déjelo al ralentí durante algunos minutos y luego párelo.

17. Extraiga el tapón del radiador para comprobar el nivel de líquido refrigerante en el radiador. Si es necesario, añada líquido refrigerante hasta que éste llegue a la parte superior del radiador; seguidamente coloque el tapón del radiador.
18. Arranque el motor y compruebe si el vehículo pierde líquido refrigerante. Si pierde líquido refrigerante, haga revisar el sistema de refrigeración en un concesionario Yamaha.
19. Monte el panel y los carenados.

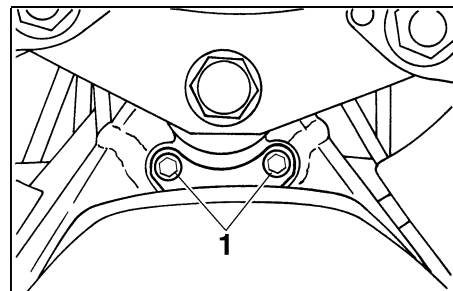

1. Tornillo (× 2)

SAU03726

Comprobación del filtro de aire

Debe comprobar el filtro de aire según los intervalos que se especifican en el cuadro de mantenimiento y engrase periódicos. Compruebe el filtro de aire con mayor frecuencia si utiliza la motocicleta en lugares especialmente húmedos o polvorientos.

1. Desmonte el asiento del conductor. (Véanse en la página 3-13 las instrucciones para desmontar y montar el asiento del conductor.)
2. Quite los tornillos del depósito de gasolina y levante éste como se muestra.

MANTENIMIENTO PERIÓDICO Y PEQUEÑAS REPARACIONES

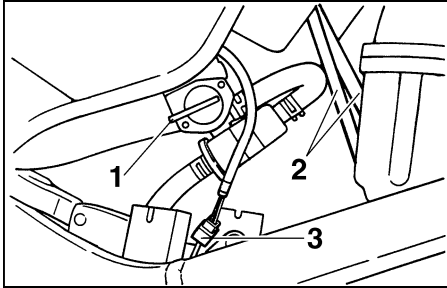

1. Grifo de gasolina
 2. Tubo (× 2)
 3. Acoplador del cable del transmisor del nivel de gasolina
3. Gire la palanca del grifo de gasolina a la posición “OFF” y seguidamente desconecte los tubos y el acoplador del cable del transmisor del nivel de gasolina.

NOTA:

Antes de retirar los tubos márkelos para poder reinstalarlos luego en sus posiciones correctas.

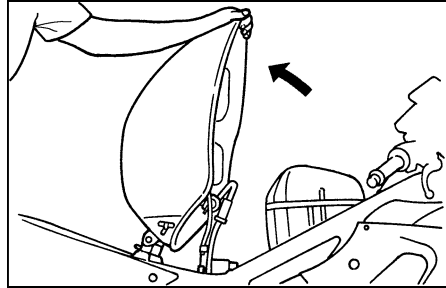

4. Incline hacia atrás la parte delantera del depósito de gasolina para separarlo de la caja del filtro de aire y seguidamente sujételo como se muestra.

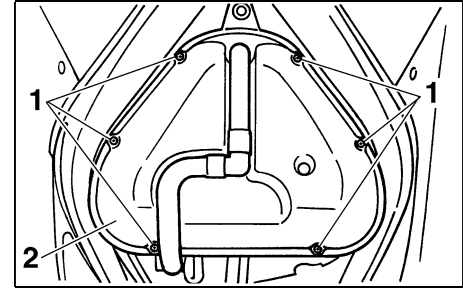

1. Tornillo (× 6)
 2. Cubierta de la caja del filtro de aire
5. Desmonte la cubierta de la caja del filtro de aire quitando los tornillos.

MANTENIMIENTO PERIÓDICO Y PEQUEÑAS REPARACIONES

SW000131

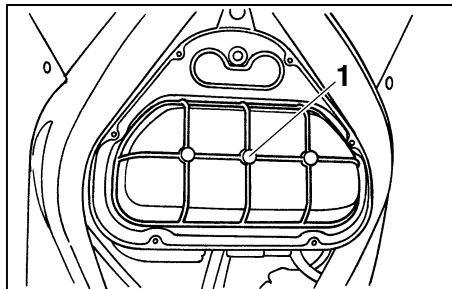

1. Filtro de aire

6. Extraiga el filtro de aire.
7. Compruebe el estado del filtro de aire y cámbielo si está dañado o excesivamente sucio.

8. Introduzca el filtro de aire en su caja.

SC000082

ATENCIÓN:

- Verifique que el filtro de aire esté correctamente asentado en la caja del filtro de aire.
- El motor no se debe utilizar nunca sin el filtro de aire montado; de lo contrario, el o los pistones y/o cilindros pueden desgastarse excesivamente.

9. Monte la cubierta de la caja del filtro de aire colocando los tornillos.
10. Conecte el acoplador del cable del transmisor del nivel de gasolina y los tubos, gire la palanca del grifo de gasolina a la posición "ON", monte el depósito de gasolina en su posición original y coloque los tornillos.

⚠ ADVERTENCIA

Verifique que los tubos de gasolina y el tubo de aspiración estén correctamente conectados y colocados, sin pellizcos. Cambie los tubos que estén dañados.

11. Monte el asiento del conductor.

MANTENIMIENTO PERIÓDICO Y PEQUEÑAS REPARACIONES

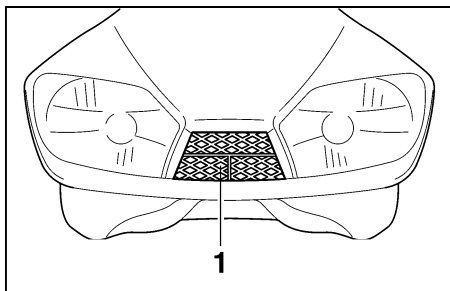

1. Conducto de admisión de aire

SAU01335

Conducto de admisión de aire

Compruebe que el tamiz del conducto de admisión no esté obturado. Limpie el tamiz según sea necesario.

SAU00630

Ajuste de los carburadores

Los carburadores son partes importantes del motor y requieren un ajuste muy sofisticado. Por lo tanto, la mayor parte de los ajustes del carburador debe realizarlos un concesionario Yamaha que dispone de los conocimientos y experiencia profesional necesarios. No obstante, el propietario puede realizar el ajuste que se describe en el apartado siguiente como parte del mantenimiento rutinario.

SC000095

ATENCIÓN:

Los carburadores han sido ajustados y probados exhaustivamente en la fábrica Yamaha. La modificación de estos ajustes sin los conocimientos técnicos suficientes puede provocar una disminución de las prestaciones o averías en el motor.

MANTENIMIENTO PERIÓDICO Y PEQUEÑAS REPARACIONES

SAU00632

Ajuste del ralentí del motor

Debe comprobar y, si es necesario, ajustar el ralentí del motor como se describe a continuación y según los intervalos que se especifican en el cuadro de mantenimiento periódico y engrase.

1. Arranque el motor y caliéntelo durante algunos minutos a 1.000–2.000 r/min mientras lo acelera ocasionalmente a 4.000–5.000 r/min.

NOTA:

El motor está caliente cuando responde rápidamente al acelerador.

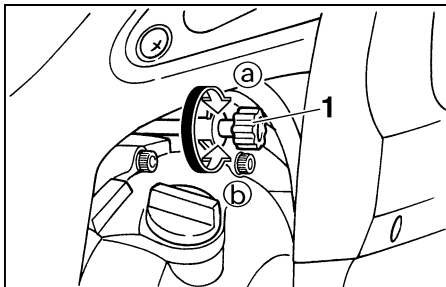

1. Tornillo de tope del acelerador

2. Compruebe el ralentí del motor y, si es necesario, ajústelo al valor especificado girando el tornillo de tope del acelerador. Para subir el ralentí del motor gire el tornillo en la dirección (a). Para bajar el ralentí del motor gire el tornillo en la dirección (b).

Ralentí del motor:
1.250–1.350 r/min

NOTA:

Si no consigue obtener el ralentí especificado con el procedimiento descrito, acuda a un concesionario Yamaha para efectuar el ajuste.

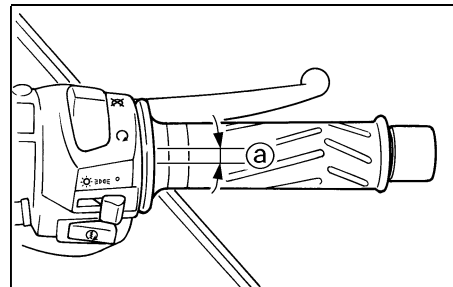

a. Juego libre del cable del acelerador

SAU00635

Ajuste del juego libre del cable del acelerador

El juego libre del cable del acelerador debe medir 6–8 mm en el puño del acelerador. Compruebe periódicamente el juego libre del cable del acelerador y, si es necesario, hágalo ajustar en un concesionario Yamaha.

MANTENIMIENTO PERIÓDICO Y PEQUEÑAS REPARACIONES

SAU00637

Ajuste de la holgura de las válvulas

La holgura de las válvulas se altera con el uso y, como consecuencia de ello, se desajusta la mezcla de aire y gasolina y/o el motor produce ruidos. Para evitarlo, un concesionario Yamaha debe ajustar la holgura de las válvulas según los intervalos que se especifican en el cuadro de mantenimiento periódico y engrase.

SAU00658

Neumáticos

Para asegurar unas prestaciones óptimas, la durabilidad y el funcionamiento seguro de la motocicleta, tome nota de los puntos siguientes relativos a los neumáticos especificados.

Presión de aire de los neumáticos

Debe comprobar la presión de aire de los neumáticos antes de cada utilización y, si es necesario, ajustarla.

SW00082

ADVERTENCIA

- La presión de los neumáticos debe comprobarse y ajustarse con los neumáticos en frío (es decir, cuando la temperatura de los neumáticos sea igual a la temperatura ambiente).
- La presión de los neumáticos debe ajustarse en función de la velocidad, el peso total del conductor, el pasajero, la carga y los accesorios homologados para este modelo.

Presión de aire neumáticos (media con los neumáticos frío)		
Carga*	Delantero	Trasero
Hasta 90 kg	250 kPa 2,50 kg/cm ² 2,50 bar	250 kPa 2,50 kg/cm ² 2,50 bar
90 kg-máxima	250 kPa 2,50 kg/cm ² 2,50 bar	290 kPa 2,90 kg/cm ² 2,90 bar
Conducción a alta velocidad	250 kPa 2,50 kg/cm ² 2,50 bar	250 kPa 2,50 kg/cm ² 2,50 bar

Carga máxima*	189 kg
---------------	--------

* Peso total del conductor, el pasajero, el equipaje y los accesorios

MANTENIMIENTO PERIÓDICO Y PEQUEÑAS REPARACIONES

SWA00012

⚠ ADVERTENCIA

La carga influye enormemente en las características de manejabilidad, frenada, prestaciones y seguridad de la motocicleta; por lo tanto, debe tener en cuenta las precauciones siguientes.

- ¡NO SOBRECARGUE NUNCA LA MOTOCICLETA! La sobrecarga de la motocicleta puede provocar daños en los neumáticos, pérdida de control o un accidente grave. Asegúrese de que el peso total del conductor, la carga y los accesorios no sobrepase la carga máxima especificada para el vehículo.
- No transporte objetos sueltos que puedan desplazarse durante la marcha.
- Sujete bien los objetos más pesados cerca del centro de la motocicleta y distribuya el peso uniformemente en ambos lados.

- Ajuste la suspensión y la presión de aire de los neumáticos en función de la carga.
- Compruebe el estado y la presión de aire de los neumáticos antes de cada utilización.

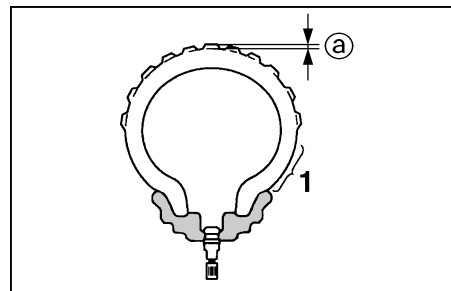

1. Flanco del neumático
- a. Profundidad del dibujo de la banda de rodadura del neumático

Revisión de los neumáticos

Debe comprobar los neumáticos antes de cada utilización. Si la profundidad del dibujo de la banda de rodadura del neumático en el centro alcanza el límite especificado, si hay un clavo o fragmentos de cristal en el neumático o si el flanco está agrietado, haga cambiar el neumático inmediatamente en un concesionario Yamaha.

Desgaste mínimo de rodadura (delantero y trasero)	1,6 mm
--	--------

NOTA:

Los límites de la profundidad del dibujo de la banda de rodadura del neumático pueden variar de un país a otro. Cumpla siempre las normativas locales.

MANTENIMIENTO PERIÓDICO Y PEQUEÑAS REPARACIONES

SW000079

SW000080

! ADVERTENCIA

- Si los neumáticos están excesivamente gastados, hágalos cambiar en un concesionario Yamaha. Además de ser ilegal, el uso de la motocicleta con unos neumáticos excesivamente gastados reduce la estabilidad y puede provocar la pérdida del control.
- La sustitución de toda pieza relacionada con las ruedas y los frenos, incluidos los neumáticos, debe confiarse a un concesionario Yamaha que dispone de los conocimientos y experiencia profesional necesarios.

Información relativa a los neumáticos

Esta motocicleta está equipada con llantas de aleación y neumáticos sin cámara con válvulas.

! ADVERTENCIA

- Los neumáticos delantero y trasero deben ser de la misma marca y diseño; de lo contrario no pueden garantizarse las características de manejabilidad de la motocicleta.
- Después de realizar pruebas exhaustivas, Yamaha Motor Co., Ltd. sólo ha homologado para este modelo los neumáticos que se relacionan a continuación.
- Verifique siempre que los tapones de las válvulas estén bien colocados a fin de evitar fugas de la presión de aire.
- Utilice únicamente los tapones y núcleos de válvula relacionados a continuación a fin de evitar que los neumáticos se desinflen durante la marcha a alta velocidad.

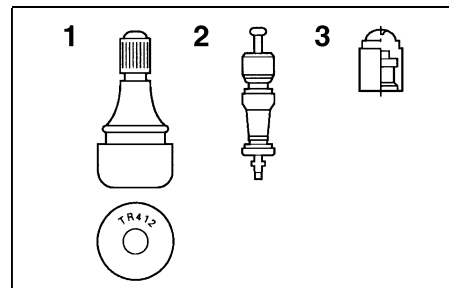

1. Válvula de aire del neumático
2. Núcleo de la válvula de aire del neumático
3. Tapa de la válvula de aire del neumático con sello

DELANTERO

Fabricante	Tamaño	Modelo
MICHELIN	120/60 ZR17 (55W)	Pilot SPORT B
Dunlop	120/60 ZR17 (55W)	D207FJ

TRASERO

Fabricante	Tamaño	Modelo
MICHELIN	180/55 ZR17 (73W)	Pilot SPORT B
Dunlop	180/55 ZR17 (73W)	D207N

DELANTERO Y TRASERO

Válvula de aire del neumático	TR412
Núcleo de válvula	#9000A (original)

SAU00684

SAU00687

⚠ ADVERTENCIA

Esta motocicleta está equipada con neumáticos para velocidades muy altas. Para aprovechar al máximo estos neumáticos, tome nota de los puntos siguientes.

- Utilice únicamente los neumáticos de recambio especificados. Otros neumáticos pueden presentar el riesgo de que se produzca un reventón a velocidades muy altas.
- Hasta que no hayan sido “rodados”, la adherencia de los neumáticos nuevos puede ser relativamente baja sobre ciertas superficies. Por lo tanto, después de montar un neumático nuevo, antes de conducir a velocidades muy altas es aconsejable practicar una conducción moderada con velocidades de aproximadamente 100 km.
- Antes de conducir a velocidad alta es necesario que los neumáticos se hayan calentado.
- Ajuste siempre la presión de aire de los neumáticos en función de las condiciones de utilización.

Ruedas

Para asegurar unas prestaciones óptimas, la durabilidad y el funcionamiento seguro de la motocicleta, tome nota de los puntos siguientes relativos a las ruedas especificadas.

- Antes de cada utilización debe comprobar si las llantas de las ruedas presentan grietas, dobladuras o deformación. Si observa algún daño, haga cambiar la rueda en un concesionario Yamaha. No intente realizar ni la más mínima reparación en una rueda. Una rueda deformada o agrietada debe sustituirse.
- La rueda se debe equilibrar siempre que se haya cambiado la llanta o el neumático. Una rueda no equilibrada puede reducir las prestaciones, limitar la manejabilidad y reducir la vida útil del neumático.
- Conduzca a velocidades moderadas después de cambiar un neumático, ya que la superficie de éste debe “rodarse” para desarrollar sus características óptimas.

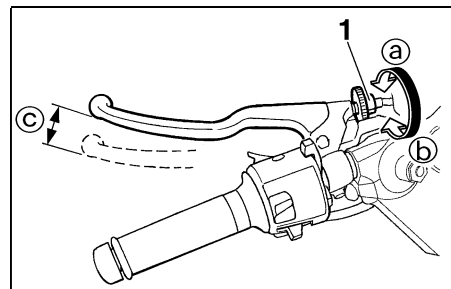

1. Tornillo de ajuste del juego libre de la maneta de embrague
- a. Dirección de ajuste para reducir el juego libre
- b. Dirección de ajuste para incrementar el juego libre
- c. Juego libre de la maneta de embrague

SAU01356

Ajuste del juego libre de la maneta de embrague

El juego libre de la maneta de embrague debe medir 10–15 mm, como se muestra. Compruebe periódicamente el juego libre de la maneta de embrague y, si es necesario, ajústelo del modo siguiente.

Para incrementar el juego libre de la maneta de embrague gire el tornillo de ajuste de la maneta de embrague en la dirección (a). Para reducir el juego libre de la maneta de embrague gire el tornillo de ajuste en la dirección (b).

MANTENIMIENTO PERIÓDICO Y PEQUEÑAS REPARACIONES

NOTA:

Si con el procedimiento descrito no consigue obtener el juego libre especificado de la maneta de embrague, proceda del modo siguiente.

1. Gire completamente el tornillo de ajuste de la maneta de embrague en la dirección Ⓐ para aflojar el cable de embrague.

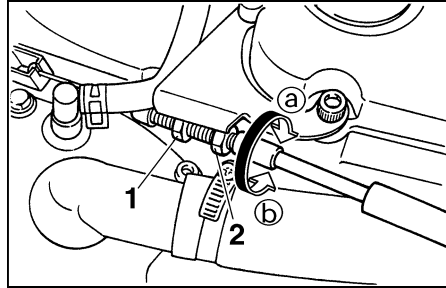

1. Contratuerca
2. Tuerca de ajuste del juego libre de la maneta de embrague
2. Desmonte el carenado A. (Véanse en la página 6-6 las instrucciones para desmontar y montar el carenado.)
3. Afloje la contratuerca en el cárter.
4. Para incrementar el juego libre de la maneta de embrague gire la tuerca de ajuste en la dirección Ⓐ. Para reducir el juego libre de la maneta de embrague gire la tuerca de ajuste en la dirección Ⓑ.
5. Apriete la contratuerca.
6. Monte el carenado.

MANTENIMIENTO PERIÓDICO Y PEQUEÑAS REPARACIONES

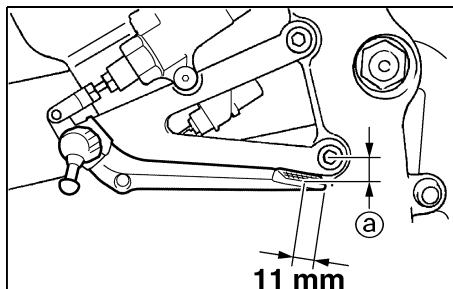

- a. Distancia entre el pedal de freno y el soporte de la estribera

SAU01357

Ajuste de la posición del pedal de freno

La parte superior del pedal de freno debe encontrarse aproximadamente 7–11 mm por debajo de la parte superior del soporte de la estribera, como se muestra. Compruebe periódicamente la posición del pedal de freno y, si es necesario, hágala ajustar en un concesionario Yamaha.

SW000109

⚠ ADVERTENCIA

Un tacto blando o esponjoso de la maneta de freno puede indicar la presencia de aire en el sistema hidráulico. Si hay aire en el sistema hidráulico hágalo purgar en un concesionario Yamaha antes de utilizar la motocicleta. La presencia de aire en el sistema hidráulico reducirá las prestaciones del freno, lo cual puede provocar la pérdida de control y ser causa de accidente.

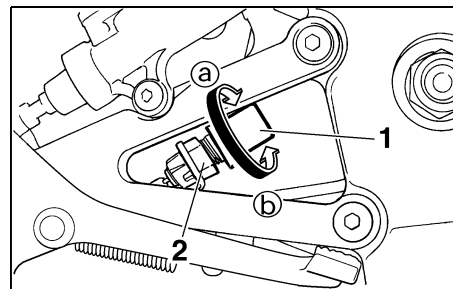

1. Interruptor de la luz de freno trasero
2. Tuerca de ajuste del interruptor de la luz de freno trasero

SAU00713

Ajuste del interruptor de la luz de freno trasero

El interruptor de la luz de freno trasero, que se activa con el pedal de freno, está correctamente ajustado cuando la luz de freno se enciende justo antes de que el frenado tenga efecto. Si es necesario, ajuste el interruptor de las luces del modo siguiente.

Gire la tuerca de ajuste mientras sostiene el interruptor de la luz de freno trasero en su sitio. Para que la luz de freno se encienda antes, gire la tuerca de ajuste en la dirección Ⓐ. Para que la luz de freno se encienda más tarde, gire la tuerca de ajuste en la dirección Ⓑ.

MANTENIMIENTO PERIÓDICO Y PEQUEÑAS REPARACIONES

SAU00721

Comprobación de las pastillas de freno delantero y trasero

Debe comprobar el desgaste de las pastillas de freno delantero y trasero según los intervalos que se especifican en el cuadro de mantenimiento periódico y engrase.

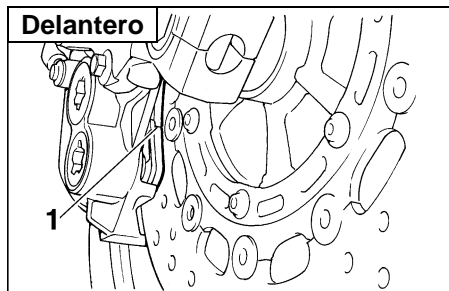

1. Ranura indicadora de desgaste de la pastilla de freno delantero

SAU00725

Pastillas de freno delantero

Cada pastilla de freno delantero dispone de una ranura indicadora de desgaste que le permite comprobar éste sin necesidad de desmontar el freno. Para comprobar el desgaste de la pastilla de freno, observe la ranura indicadora de desgaste. Si una pastilla de freno se ha desgastado hasta el punto en que la ranura indicadora de desgaste ha desaparecido casi por completo, solicite a un concesionario Yamaha que cambie el conjunto de las pastillas de freno.

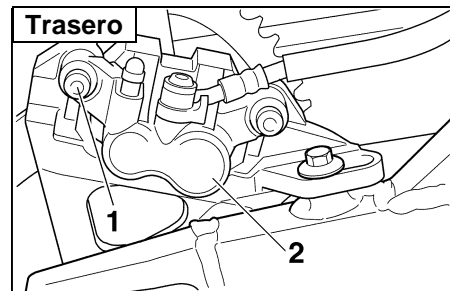

1. Tornillo
2. Pinza de freno trasero

SAU01641

Pastillas de freno trasero

Cada pastilla de freno trasero dispone de una ranura indicadora de desgaste que le permite comprobar éste sin necesidad de desmontar el freno. Compruebe el desgaste de la pastilla de freno del modo siguiente.

1. Desmonte la pinza del freno trasero extrayendo el tornillo y luego incline la pinza hacia adelante para observar la ranura indicadora de desgaste. Si una pastilla de freno se ha desgastado hasta el punto en que la ranura indicadora de desgaste ha desaparecido casi por completo, solicite a un concesionario Yamaha que cambie el conjunto de las pastillas de freno.

MANTENIMIENTO PERIÓDICO Y PEQUEÑAS REPARACIONES

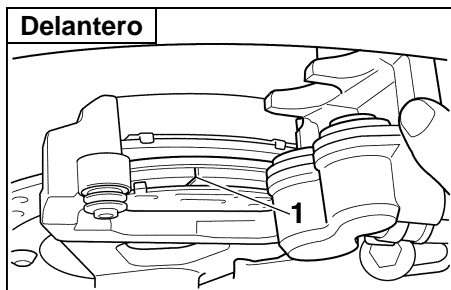

1. Ranura indicadora trasera
2. Monte la pinza de freno trasero colocando el tornillo y apretándolo con el par especificado.

Par de apriete:

Tornillo de la pinza de freno:
40 Nm (4,0 m·kg)

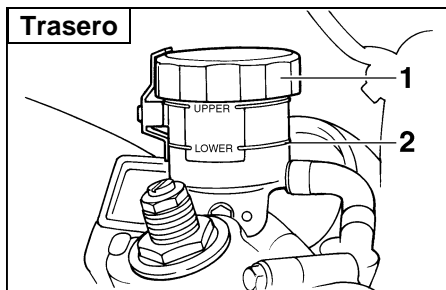

1. Depósito del líquido de freno delantero
2. Marca de nivel mínimo

SAU03776

Comprobación del líquido de freno

Si el líquido de freno es insuficiente, puede entrar aire en el sistema y, como consecuencia de ello, los frenos pueden perder su eficacia.

Antes de utilizar la motocicleta, verifique que el líquido de freno se encuentre por encima de la marca de nivel mínimo y añada líquido según sea necesario. Un nivel bajo de líquido de freno puede ser indicativo del desgaste de las pastillas y/o de una fuga en el sistema de frenos. Si el nivel de líquido de freno está bajo, compruebe si las pastillas están desgastadas y si el sistema de frenos presenta alguna fuga.

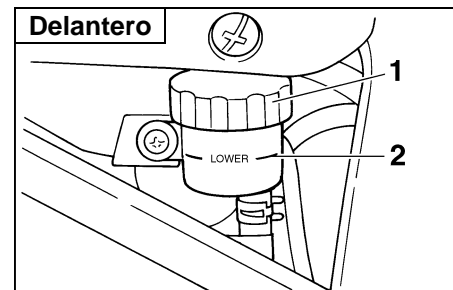

1. Depósito del líquido de freno trasero
2. Marca de nivel mínimo

Observe las precauciones siguientes:

- Cuando compruebe el nivel de líquido, verifique que la parte superior del depósito del líquido de freno esté nivelada.
- Utilice únicamente un líquido de freno de la calidad recomendada, ya que de lo contrario las juntas de goma se pueden deteriorar, provocando fugas y reduciendo la eficacia de los frenos.

Líquido de freno recomendado: DOT 4

- Añada el mismo tipo de líquido de freno. La mezcla de líquidos diferentes puede provocar una reacción química perjudicial y reducir la eficacia de los frenos.

- Evite que penetre agua en el depósito del líquido de freno cuando añada líquido. El agua reducirá significativamente el punto de ebullición del líquido y puede provocar una obstrucción por vapor.
- El líquido de freno puede dañar las superficies pintadas o las piezas de plástico. Elimine siempre inmediatamente el líquido que se haya derramado.
- A medida que las pastillas de freno se desgastan, es normal que el nivel de líquido de freno disminuya de forma gradual. No obstante, si el nivel de líquido de freno disminuye de forma repentina solicite a un concesionario Yamaha que averigüe la causa.

SAU03238

Cambio del líquido de frenos

Haga que un distribuidor Yamaha le cambie el líquido de frenos según los intervalos especificados en el gráfico de mantenimiento y lubricación periódicos. Además, haga que sustituyan las juntas de aceite del cilindro de accionamiento de frenos y de las zapatas, así como el tubo del circuito de frenos, según los intervalos indicados a continuación o cuando estén dañados o presenten fugas.

- Juntas de aceite: sustituir cada dos años.
- Tubo del circuito de frenos: sustituir cada cuatro años.

MANTENIMIENTO PERIÓDICO Y PEQUEÑAS REPARACIONES

SAU00744

Juego de la cadena de transmisión

Debe comprobar el juego de la cadena de transmisión antes de cada utilización y ajustarlo si es preciso.

Para comprobar el juego de la cadena de transmisión

1. Sitúe la motocicleta sobre una superficie horizontal y manténgala en posición vertical.

NOTA:

Cuando compruebe y ajuste el juego de la cadena de transmisión, debe mantener la motocicleta vertical y no debe haber ningún peso sobre la ella.

2. Ponga la transmisión en punto muerto.

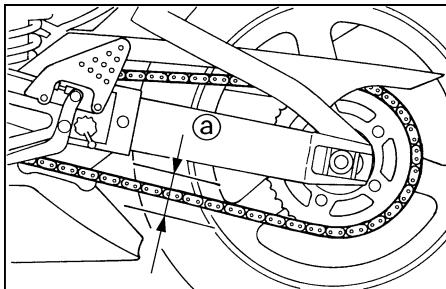

a. Juego de la cadena de transmisión

3. Mueva la rueda trasera empujando la motocicleta hasta encontrar la parte más tensa de la cadena de transmisión y, seguidamente, mida el juego de ésta como se muestra.

Juego de la cadena de transmisión:
40–50 mm

4. Si el juego de la cadena de transmisión es incorrecto, ajústelo del modo siguiente.

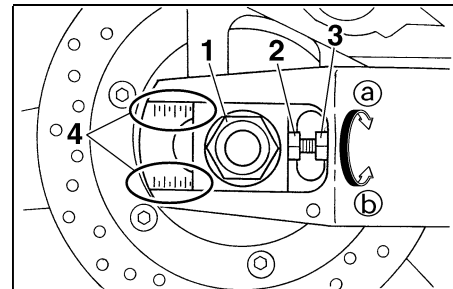

1. Tuerca del eje
2. Tornillo de ajuste del juego de la cadena de transmisión
3. Contratuerca
4. Marca de alineación

SAU01251

Para ajustar el juego de la cadena de transmisión

1. Afloje la tuerca del eje y la contratuerca del tensor de la cadena en cada extremo del basculante.
2. Para tensar la cadena de transmisión, gire el tornillo de ajuste en cada extremo del basculante en la dirección (a). Para aflojar la cadena de transmisión, gire el tornillo de ajuste en cada extremo del basculante en la dirección (b), y seguidamente empuje la rueda trasera hacia adelante.

MANTENIMIENTO PERIÓDICO Y PEQUEÑAS REPARACIONES

NOTA: _____

Con la ayuda de las marcas de alineación a cada lado del basculante, verifique que ambos sensores de cadena queden en la misma posición para la correcta alineación de la rueda.

SC000096

ATENCIÓN: _____

Un juego incorrecto de la cadena de transmisión sobrecargará el motor y otros componentes vitales de la motocicleta y puede provocar que la cadena se salga o se rompa. Para evitarlo, mantenga el juego de la cadena de transmisión dentro de los límites especificados.

3. Apriete las contratuercas y luego la tuerca del eje con el par especificado.

Par de apriete:

Tuerca del eje:

150 Nm (15,0 m·kg)

SAU03006

Engrase de la cadena de transmisión

La cadena de transmisión debe limpiarse y engrasarse según los intervalos especificados en el cuadro de mantenimiento periódico y engrase, ya que de lo contrario se desgastará rápidamente, especialmente cuando conduzca en zonas con presencia de polvo o humedad.

Realice el mantenimiento de la cadena de transmisión del modo siguiente.

SC000097

ATENCIÓN: _____

La cadena de transmisión debe engrasarse después de lavar la motocicleta o utilizarla con lluvia.

1. Limpie la cadena de transmisión con queroseno y un cepillo blando pequeño.

SCA00053

ATENCIÓN: _____

Para evitar que las juntas tóricas se estropeen, no limpie la cadena de transmisión con limpiadores de vapor, de alta presión o disolventes inadecuados.

2. Seque la cadena de transmisión.
3. Engrase completamente la cadena de transmisión con un lubricante especial para juntas tóricas.

SCA00052

ATENCIÓN: _____

No utilice para la cadena de transmisión aceite de motor ni ningún otro lubricante, ya que pueden contener sustancias que podrían dañar las juntas tóricas.

MANTENIMIENTO PERIÓDICO Y PEQUEÑAS REPARACIONES

SAU02962

Comprobación y engrase de los cables

Antes de cada utilización debe comprobar el funcionamiento de todos los cables de control y el estado de los cables, así como engrasar los cables y los extremos de los mismos según sea necesario. Si un cable está dañado o no se mueve con suavidad, hágalo revisar o cambiar en un concesionario Yamaha.

Lubricante recomendado:
Aceite de motor

SW000112

ADVERTENCIA

Los daños del forro externo pueden interferir en el funcionamiento correcto del cable y provocar su corrosión interna. Cambie los cables dañados lo antes posible para evitar situaciones no seguras.

SAU03764

Comprobación y engrase del puño del acelerador y el cable

Antes de cada utilización debe comprobar el funcionamiento del puño del acelerador y el estado del cable del mismo; debe engrasar o cambiar el cable según sea necesario.

NOTA:

Dado que el puño del acelerador debe desmontarse para poder acceder al cable del acelerador, ambos deben engrasarse siempre al mismo tiempo.

1. Desmunte el puño del acelerador extrayendo los tornillos.
2. Mantenga levantado el cable del acelerador y aplíquelo unas gotas de aceite dejando que gotee al interior del forro.
3. Engrase el interior de la caja de la empuñadura del acelerador.
4. Engrase la superficie de contacto metal-metal del puño del acelerador y luego monte éste colocando los tornillos.

Lubricante recomendado:

Cable del acelerador:

Aceite de motor

Caja del puño del acelerador y puño:

Grasa a base de jabón de litio

(grasa polivalente)

MANTENIMIENTO PERIÓDICO Y PEQUEÑAS REPARACIONES

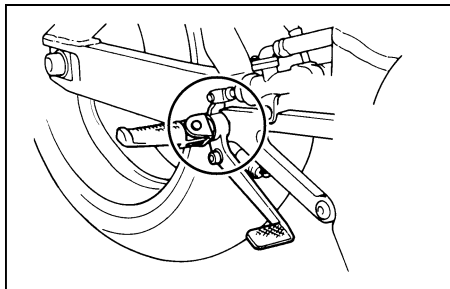

SAU03163

Engrase del pedal de freno

Antes de cada utilización debe comprobar el funcionamiento del pedal de freno y engrasar el pivote del pedal según sea necesario.

Lubricante recomendado:
Grasa a base de jabón de litio
(grasa polivalente)

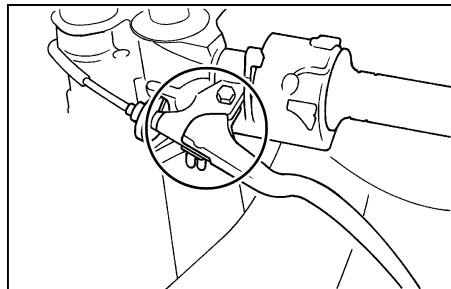

SAU03164

Comprobación y engrase de las manetas de freno y embrague

Antes de cada utilización debe comprobar el funcionamiento de las manetas de freno y embrague y engrasar los pivotes de las manetas según sea necesario.

Lubricante recomendado:
Grasa a base de jabón de litio
(grasa polivalente)

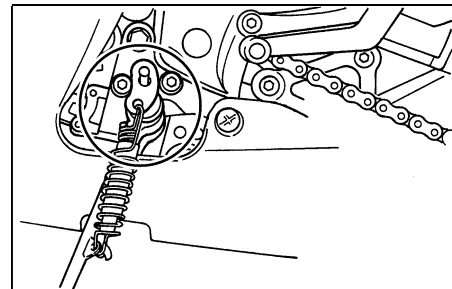

SAU03165

Comprobación y engrase del cable lateral

Antes de cada utilización debe comprobar el funcionamiento del cable lateral y engrasar el pivote y las superficies de contacto metal-metal según sea necesario.

SW000113



Si el cable lateral no sube y baja con suavidad, hágalo revisar o reparar en un concesionario Yamaha.

Lubricante recomendado:
Grasa a base de jabón de litio
(grasa polivalente)

MANTENIMIENTO PERIÓDICO Y PEQUEÑAS REPARACIONES

SAU03166

Engrase de la suspensión trasera

Los puntos de pivote de la suspensión trasera deben engrasarse según los intervalos especificados en el cuadro de mantenimiento periódico y engrase.

Lubricante recomendado:

Grasa a base de jabón de litio
(grasa polivalente)

SAU02939

Comprobación de la horquilla delantera

Debe comprobar el estado y el funcionamiento de la horquilla delantera del modo siguiente y según los intervalos especificados en el cuadro de mantenimiento periódico y engrase.

Para comprobar el estado

SW000115

ADVERTENCIA

Sujete firmemente la motocicleta de forma que no exista riesgo de que se caiga.

Compruebe si los tubos interiores presentan rasgaduras, daños y fugas excesivas de aceite.

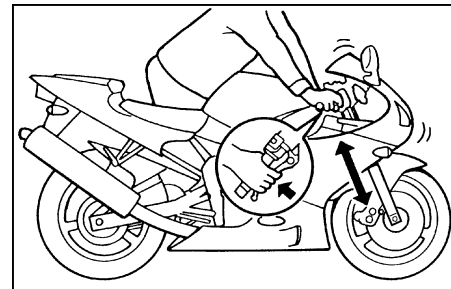

Para comprobar el funcionamiento

1. Sitúe la motocicleta sobre una superficie horizontal y manténgala en posición vertical.
2. Mientras aplica el freno delantero, empuje el manillar hacia abajo con fuerza varias veces para comprobar si se comprime y rebota con suavidad.

SC000098

ATENCIÓN:

Si observa cualquier daño en la horquilla delantera o ésta no funciona con suavidad, hágala revisar o reparar en un concesionario Yamaha.

MANTENIMIENTO PERIÓDICO Y PEQUEÑAS REPARACIONES

Comprobación de la dirección

SAU00794

Los cojinetes de la dirección desgastados o sueltos pueden constituir un peligro. Por lo tanto, debe comprobar el funcionamiento de la dirección del modo siguiente y según los intervalos especificados en el cuadro de mantenimiento periódico y engrase.

1. Coloque un soporte debajo del motor para levantar del suelo la rueda delantera.

SW000115

⚠ ADVERTENCIA

Sujete firmemente la motocicleta de forma que no exista riesgo de que se caiga.

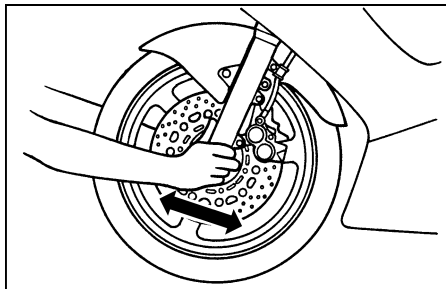

2. Sujete los extremos inferiores de los brazos de la horquilla delantera e intente moverlos hacia adelante y hacia atrás. Si observa cualquier juego libre, solicite a un concesionario Yamaha que revise o repare la dirección.

Comprobación de los cojinetes de las ruedas

SAU01144

Debe comprobar los cojinetes de las ruedas delantera y trasera según los intervalos que se especifican en el cuadro de mantenimiento periódico y engrase. Si existe juego en el cubo de la rueda o ésta no gira con suavidad, solicite a un concesionario Yamaha que revise los cojinetes de la rueda.

MANTENIMIENTO PERIÓDICO Y PEQUEÑAS REPARACIONES

SAU01291

SW000116

Batería

Esta motocicleta está equipada con una batería de tipo sellado (MF) que no requiere ningún mantenimiento. No es necesario comprobar el electrolito ni añadir agua destilada.

Para cargar la batería

Lleve la batería a un concesionario Yamaha lo antes posible para cargarla si le parece que está descargada. Tenga en cuenta que la batería tiene tendencia a descargarse más rápidamente si la motocicleta está equipada con accesorios eléctricos opcionales.

ADVERTENCIA

- **El electrolito es tóxico y peligroso, ya que contiene ácido sulfúrico que provoca graves quemaduras. Evite todo contacto con la piel, los ojos o la ropa y protéjase siempre los ojos cuando trabaje cerca de una batería. En caso de contacto, administre los PRIMEROS AUXILIOS siguientes.**
 - **EXTERNO:** Enjuague con agua abundante.
 - **INTERNO:** Beba grandes cantidades de agua o leche y llame inmediatamente a un médico.
 - **OJOS:** Enjuague con agua durante 15 minutos y acuda al médico rápidamente.
- **Las baterías producen hidrógeno explosivo. Por lo tanto, mantenga las chispas, llamas, cigarrillos, etc., alejados de la batería y asegúrese de que la ventilación sea suficiente cuando la cargue en un espacio cerrado.**
- **MANTENGA ÉSTA Y CUALQUIER OTRA BATERÍA FUERA DEL ALCANCE DE LOS NIÑOS.**

Para guardar la batería

1. Si no va a utilizar la motocicleta durante más de un mes, desmonte la batería, cárguela completamente y guárdela en un lugar fresco y seco.
2. Si va a guardar la batería durante más de dos meses, compruébela al menos una vez al mes y cárguela completamente según sea necesario.
3. Cargue completamente la batería antes de instalarla.
4. Una vez instalada la batería, verifique que los cables estén correctamente conectados a los bornes.

MANTENIMIENTO PERIÓDICO Y PEQUEÑAS REPARACIONES

SC000102

ATENCIÓN:

- Mantenga siempre la batería cargada. El almacenamiento de una batería descargada puede dañarla de forma irreparable.
- Para cargar una batería de tipo sellado sin mantenimiento es necesario un cargador de baterías especial (de tensión constante). El uso de un cargador convencional dañará la batería. Si no dispone de un cargador para baterías sin mantenimiento, hágala cargar en un concesionario Yamaha.

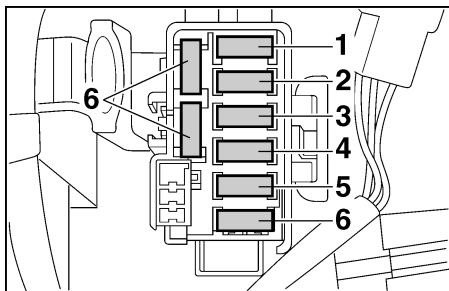

1. Fusible del faro
2. Fusible del ventilador del radiador
3. Fusible del encendido
4. Fusible del sistema de intermitencia
5. Fusible del cuentakilómetros
6. Fusible de repuesto (× 3)

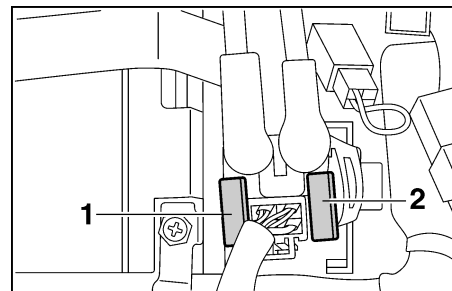

1. Fusible principal
2. Fusible principal de repuesto

Fusibles especificados:

Fusible principal:	30 A
Fusible del faro:	20 A
Fusible del sistema de intermitencia:	15 A
Fusible del ventilador del radiador:	7,5 A
Fusible de encendido:	15 A
Fusible del cuentakilómetros:	7,5 A

Cambio de fusibles

SAU01754

La caja de fusibles está situada debajo del asiento del conductor. (Véanse en la página 3-13 las instrucciones para desmontar y montar el asiento del conductor.)

Si un fusible está fundido, cámbielo del modo siguiente.

1. Gire la llave a la posición “OFF” y desactive el circuito eléctrico en cuestión.
2. Extraiga el fusible fundido e instale uno nuevo del amperaje especificado.

MANTENIMIENTO PERIÓDICO Y PEQUEÑAS REPARACIONES

SC000103

ATENCIÓN:

Para evitar una avería grave del sistema eléctrico y posiblemente un incendio, no utilice un fusible con un amperaje superior al recomendado.

3. Gire la llave a la posición "ON" y active el circuito eléctrico en cuestión para comprobar que el dispositivo funcione.
4. Si el fusible se funde de nuevo inmediatamente, solicite a un concesionario Yamaha que revise el sistema eléctrico.

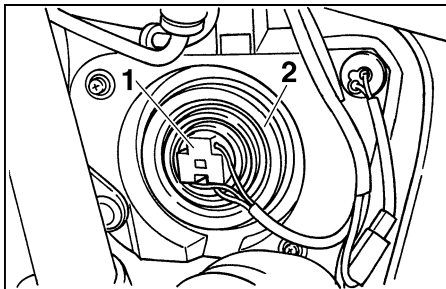

1. Acoplador del faro
2. Tapa de la bombilla del faro

SAU01822

Cambio de la bombilla del faro

Esta motocicleta está equipada con un faro dotado de bombilla de cuarzo. Si se funde la bombilla del faro, cámbiela del modo siguiente.

1. Desmonte el panel C. (Véanse en la página 6-8 las instrucciones para desmontar y montar el panel.)
2. Desconecte la acoplador del faro y luego desmonte la tapa de la bombilla del faro.

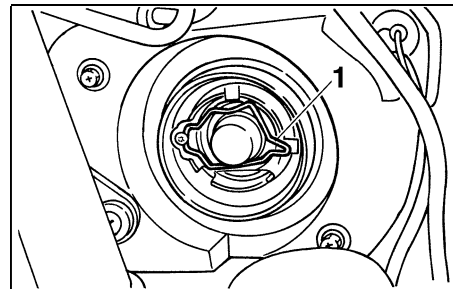

1. Portabombillas del faro
3. Desenganche el portabombillas del faro y luego extraiga la bombilla fundida.

SW000119

! ADVERTENCIA

Las bombillas de los faros se calientan mucho. Por lo tanto, mantenga los productos inflamables alejados de un faro encendido y no toque la bombilla hasta que se haya enfriado.

4. Coloque una nueva bombilla en su sitio y sujétela en el portabombillas.

SC000104

ATENCIÓN:

Evite dañar los componentes siguientes:

- Bombilla del faro

No toque la parte de cristal de la bombilla del faro para no mancharla de aceite, ya que de lo contrario perdería transparencia, luminosidad y durabilidad. Elimine completamente toda suciedad y marcas de dedos en la bombilla del faro con un trapo humedecido en alcohol o diluyente.

- Óptica del faro

- No pegue ningún tipo de película coloreada o adhesivos sobre la óptica del faro.
- No utilice una bombilla de faro de potencia superior a la especificada.

5. Monte la tapa de la bombilla y conecte el acoplador.
6. Monte el panel.
7. Solicite a un concesionario Yamaha que ajuste la luz del faro según sea necesario.

SAU03730

Luz de freno/piloto trasero

Esta motocicleta está equipada con una luz de freno/piloto trasero de tipo LED.

Si la luz de freno/piloto trasero no se enciende hágala revisar en un concesionario Yamaha.

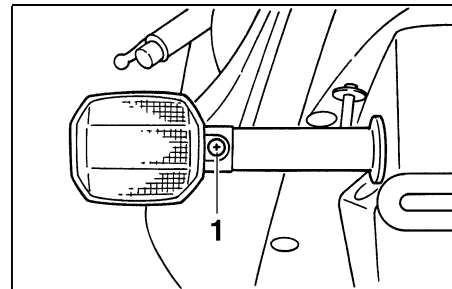

1. Tornillo

SAU03497

Cambio de una bombilla del intermitente

1. Desmonte la óptica de la luz de intermitencia extrayendo el tornillo.
2. Extraiga la bombilla fundida empujándola hacia adentro y girándola en el sentido contrario al de las agujas del reloj.
3. Introduzca una nueva bombilla en el casquillo, empujela hacia adentro y luego gírela en el sentido de las agujas del reloj hasta que se detenga.
4. Monte la óptica colocando el tornillo.

SCA00065

ATENCIÓN:

No apriete excesivamente los tornillos, ya que puede romperse la óptica.

MANTENIMIENTO PERIÓDICO Y PEQUEÑAS REPARACIONES

SAU01579

Apoyo de la motocicleta

Puesto que este modelo no dispone de caballete central, observe las precauciones siguientes cuando desmonte la rueda delantera y trasera o realice otras operaciones de mantenimiento para las que sea necesario mantener la motocicleta en posición vertical. Compruebe que la motocicleta se encuentre en una posición estable y horizontal antes de iniciar cualquier operación de mantenimiento. Puede colocar una caja de madera resistente debajo del motor para obtener más estabilidad.

Para realizar el mantenimiento de la rueda delantera

1. Estabilice la parte trasera de la motocicleta con un soporte para motocicletas o, si no dispone de uno adicional, colocando un gato debajo del bastidor por delante de la rueda trasera.
2. Levante del suelo la rueda delantera con un soporte de motocicletas.

Para realizar el mantenimiento de la rueda trasera

Levante la rueda trasera del suelo con un soporte para motocicletas o, si no dispone de uno adicional, colocando un gato debajo de cada lado del bastidor por delante de la rueda trasera o debajo de cada lado del basculante.

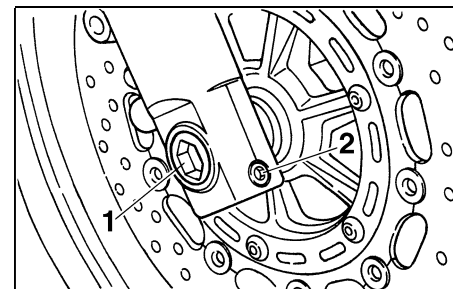

1. Eje de la rueda
2. Remache de plástico desmontable del eje de la rueda delantera

SAU01617

Rueda delantera

Para desmontar la rueda delantera

SW000122

ADVERTENCIA

- Es aconsejable que un concesionario Yamaha se encargue del mantenimiento de las ruedas.
- Sujete firmemente la motocicleta de forma que no exista riesgo de que se caiga.

1. Afloje el remache de plástico desmontable del eje de la rueda delantera y luego los tornillos de la pinza de freno.
2. Afloje el eje de la rueda con una llave hexagonal de 19 mm.

MANTENIMIENTO PERIÓDICO Y PEQUEÑAS REPARACIONES

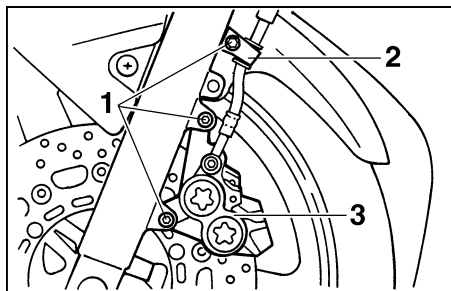

1. Tornillo (× 3)
2. Soporte del tubo de freno
3. Pinza de freno delantero

3. Levante del suelo la rueda delantera según el procedimiento descrito en la página 6-41.
4. Desmonte los soportes del tubo de freno extrayendo los tornillos.
5. Desmonte las pinzas de freno extrayendo los tornillos.
6. Extraiga el eje de la rueda y luego desmonte la rueda.

SCA00046

ATENCIÓN:

No aplique el freno cuando haya desmontado las pinzas de freno, ya que las pastillas saldrán expulsadas.

SAU01638

Para montar la rueda delantera

1. Levante la rueda entre las barras de la horquilla.
2. Introduzca el eje de la rueda.
3. Baje la rueda delantera para que repose sobre el suelo.
4. Empuje el manillar hacia abajo con fuerza varias veces para comprobar que la horquilla funcione correctamente.
5. Monte las pinzas de freno colocando los tornillos.

NOTA:

Verifique que exista espacio suficiente entre las pastillas de freno antes de montar las pinzas en los discos de freno.

6. Monte los soportes del tubo de freno colocando los tornillos.
7. Coloque el remache de plástico desmontable del eje de la rueda delantera y luego apriete el eje de la rueda, el remache plástico desmontable y los tornillos de las pinzas de freno con los pares especificados.

Pares de apriete:

Eje de la rueda:

72 Nm (7,2 m·kg)

Remache de plástico desmontable del eje de la rueda delantera:

20 Nm (2,0 m·kg)

Tornillo de la pinza de freno:

40 Nm (4,0 m·kg)

MANTENIMIENTO PERIÓDICO Y PEQUEÑAS REPARACIONES

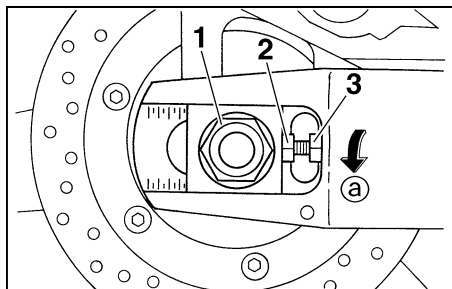

1. Tuerca del eje
2. Tornillo de ajuste del juego de la cadena de transmisión
3. Contratuerca

SAU03537

Rueda trasera

Para desmontar la rueda trasera

SW000122

! ADVERTENCIA

- Es aconsejable que un concesionario Yamaha se encargue del mantenimiento de las ruedas.
- Sujete firmemente la motocicleta de forma que no exista riesgo de que se caiga.

1. Afloje la tuerca del eje de la rueda y los tornillos de la pinza de freno.
2. Levante del suelo la rueda trasera según el procedimiento descrito en la página 6-41.

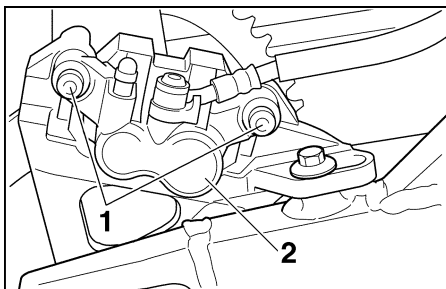

1. Tornillo (x 2)
2. Pinza de freno trasero
3. Extraiga la tuerca del eje y luego la pinza de freno extrayendo los tornillos.
4. Afloje la contratuerca a ambos lados del basculante.
5. Gire los tornillos de ajuste de la cadena de transmisión completamente en la dirección @.

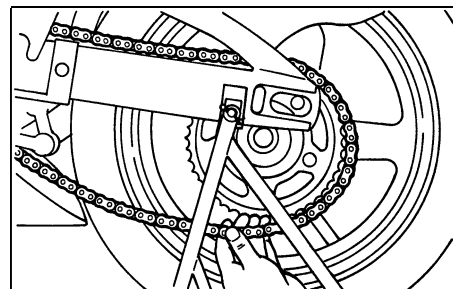

6. Empuje la rueda hacia adelante y desmonte la cadena de transmisión de la corona dentada trasera.

NOTA:

No es necesario desarmar la cadena de transmisión para desmontar y montar la rueda trasera.

7. Extraiga el eje de la rueda y luego desmonte la rueda.

SCA00048

ATENCIÓN:

No aplique el freno cuando haya desmontado la rueda junto con el disco del freno, ya que las pastillas saldrán expulsadas.

MANTENIMIENTO PERIÓDICO Y PEQUEÑAS REPARACIONES

SAU003538

Para montar la rueda trasera

1. Monte la rueda introduciendo el eje desde el lado izquierdo.
2. Monte la cadena de transmisión en la corona dentada trasera y seguidamente ajuste el juego de la cadena de transmisión. (Véanse en la página 6-31 las instrucciones para ajustar el juego de la cadena de transmisión.)
3. Coloque la tuerca del eje y seguidamente baje la rueda trasera para que repose sobre el suelo.
4. Monte la pinza de freno colocando los tornillos.

NOTA:

Verifique que exista espacio suficiente entre las pastillas de freno antes de montar la pinza en el disco de freno.

5. Apriete la tuerca del eje y los tornillos de la pinza de freno con los pares especificados.

Pares de apriete:

Tuerca del eje:

150 Nm (15,0 m·kg)

Tornillo de la pinza de freno:

40 Nm (4,0 m·kg)

SAU003087

Identificación de averías

Aunque las motocicletas Yamaha son objeto de una completa revisión antes de salir de fábrica, pueden surgir problemas durante su utilización. Cualquier problema en los sistemas de combustible, compresión o encendido, por ejemplo, puede dificultar el arranque y provocar una disminución de la potencia.

Los siguientes cuadros de identificación de averías constituyen un procedimiento rápido y fácil para comprobar esos sistemas vitales por sí mismo. No obstante, si es necesario realizar cualquier reparación de la motocicleta, llévela a un concesionario Yamaha cuyos técnicos cualificados disponen de las herramientas, experiencia y conocimientos necesarios para reparar correctamente la motocicleta.

Utilice únicamente repuestos originales Yamaha. Las imitaciones pueden parecerse a los repuestos Yamaha pero a menudo son de inferior calidad, menos duraderos y pueden ocasionar costosas facturas de reparación.

MANTENIMIENTO PERIÓDICO Y PEQUEÑAS REPARACIONES

SAU02990

Cuadros de identificación de averías

Problemas de arranque o reducción de las prestaciones del motor

SW000125



ADVERTENCIA

Mantenga siempre alejadas las llamas y no fume mientras revise o trabaje en el sistema de combustible.

1. Combustible

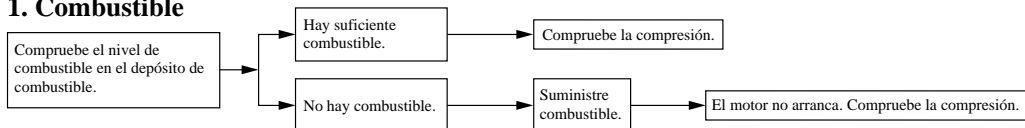

2. Compresión

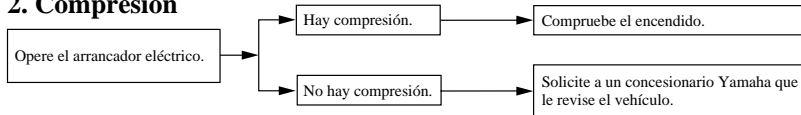

3. Encendido

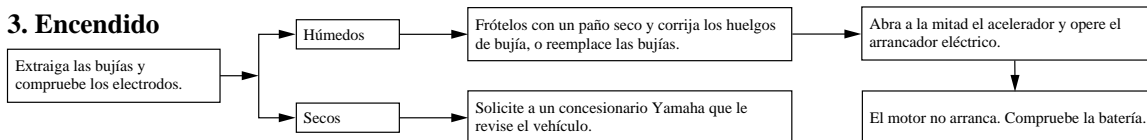

4. Batería

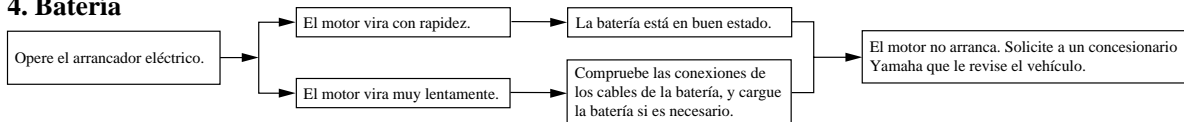

MANTENIMIENTO PERIÓDICO Y PEQUEÑAS REPARACIONES

Recalentamiento del motor

SW000070

ADVERTENCIA

- No quite el tapón del radiador cuando el motor y el radiador estén calientes. Puede salir un chorro a presión de líquido y vapor calientes y provocar graves lesiones. Espere hasta que se haya enfriado el motor.
- Después de quitar el tornillo de retención del tapón del radiador coloque un trapo grueso, como una toalla, sobre él; luego gire lentamente el tapón en el sentido contrario al de las agujas del reloj hasta el tope para que se libere toda la presión residual. Cuando deje de oírse el silbido, presione el tapón hacia abajo mientras lo gira en el sentido contrario al de las agujas del reloj y luego extráigalo.

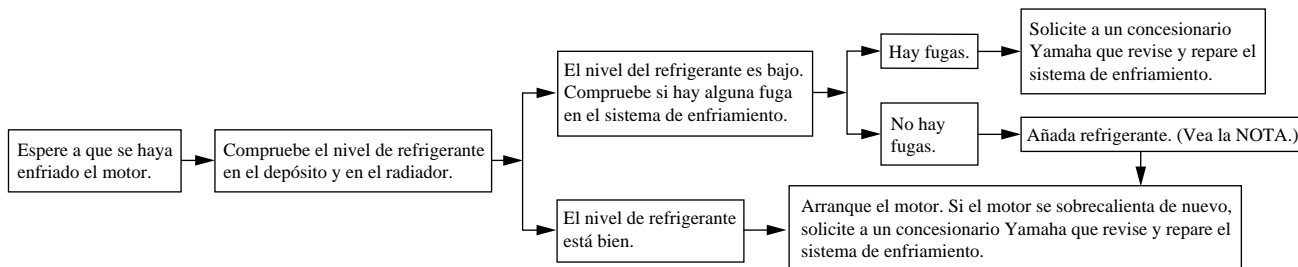

NOTA:

Si no dispone de líquido refrigerante, puede utilizar agua del grifo en su lugar de forma provisional, siempre que la cambie por el líquido refrigerante recomendado lo antes posible.

CUIDADOS Y ALMACENAMIENTO DE LA MOTOCICLETA

Cuidados	7-1
Almacenamiento	7-4

Cuidados

Si bien el diseño abierto de una motocicleta revela el atractivo de la tecnología, también la hace más vulnerable. El óxido y la corrosión pueden desarrollarse incluso cuando se utilizan componentes de alta tecnología. Un tubo de escape oxidado puede pasar desapercibido en un coche, pero afea el aspecto general de una motocicleta. El cuidado frecuente y adecuado no sólo se ajusta a los términos de la garantía, sino que además mantiene la buena imagen de la motocicleta, prolonga su vida útil y optimiza sus prestaciones.

Antes de limpiarla

1. Cubra la salida del silenciador con una bolsa de plástico cuando el motor se haya enfriado.
2. Verifique que todas las tapas y cubiertas, así como todos los acopladores y conectores eléctricos, incluidas las tapas de bujía, estén bien apretados.
3. Elimine la suciedad incrustada, como pueden ser los restos de aceite quemado sobre el cárter, con un desengrasador y un cepillo, pero no aplique nunca tales productos sobre los sellos, las juntas, las ruedas dentadas, la cadena de transmisión y los ejes de las ruedas. Enjuague siempre la suciedad y el desengrasador con agua.

Limpieza

SCA00010

ATENCIÓN:

- **No utilice limpiadores de ruedas con alto contenido de ácido, especialmente para las ruedas de radios. Si utiliza tales productos para la suciedad difícil de eliminar, no deje el limpiador sobre la zona afectada durante más tiempo del que figure en las instrucciones. Asimismo, enjuague completamente la zona con agua, séquela inmediatamente y a continuación aplique un protector en aerosol contra la corrosión.**
- **Una limpieza inadecuada puede dañar parabrisas, carenados, paneles y otras piezas de plástico. Para limpiar el plástico utilice únicamente un trapo suave y limpio o un esponja con un detergente suave y agua.**

CUIDADOS Y ALMACENAMIENTO DE LA MOTOCICLETA

- **No utilice productos químicos fuertes para las piezas de plástico. Evite utilizar trapos o esponjas que hayan estado en contacto con productos de limpieza fuertes o abrasivos, disolventes o diluyentes, combustible (gasolina), desoxidantes o antioxidantes, líquido de frenos, anticongelante o electrólito.**
- **No utilice aparatos de lavado a alta presión o limpiadores de chorro de vapor, ya que provocan infiltraciones y deterioro en las zonas siguientes: juntas (de cojinetes de rueda y basculante, horquilla y frenos), componentes eléctricos (acopladores, conectores, instrumentos, interruptores y luces), tubos respiraderos y tubos de ventilación.**
- **En las motocicletas dotadas de parabrisas: No utilice limpiadores fuertes o esponjas duras que pueden deslucirlos o rayarlos. Algunos productos de limpieza para plásticos pueden dejar rayas sobre el parabrisas. Pruebe el producto sobre un pequeña parte oculta del parabrisas para asegurarse de que no deja marcas. Si se raya el parabrisas, utilice un pulimento de calidad para plásticos después de lavarlo.**

Después de una utilización normal

Elimine la suciedad con agua tibia, un detergente suave y una esponja blanda y limpia, aclarando luego completamente con agua limpia. Utilice un cepillo de dientes o de botellas para limpiar los lugares de difícil acceso. La suciedad incrustada y los insectos se eliminarán más fácilmente si se cubre la zona con un trapo húmedo durante unos minutos antes de limpiarla. Utilice la esponja especial que se incluye en la bolsa de plástico que contiene el manual del propietario para limpiar el silenciador y eliminar cualquier decoloración del mismo.

Después de utilizarla con lluvia, junto al mar o en calles donde se haya esparcido sal

La sal marina o las salpicaduras de agua salada en las calles durante el invierno resultan sumamente corrosivas en combinación con el agua; observe el procedimiento siguiente cada vez que utilice la motocicleta con lluvia, junto al mar o en calles donde se haya esparcido sal.

NOTA: _____

La sal esparcida en las calles durante el invierno puede permanecer hasta bien entrada la primavera.

1. Lave la motocicleta con agua fría y un detergente suave cuando el motor se haya enfriado.

SCA00012

ATENCIÓN: _____

No utilice agua caliente, ya que incrementa la acción corrosiva de la sal.

2. Aplique un protector contra la corrosión en aerosol sobre todas las superficies de metal, incluidas las superficies cromadas y chapadas con níquel, para prevenir la corrosión.

CUIDADOS Y ALMACENAMIENTO DE LA MOTOCICLETA

Después de la limpieza

1. Seque la motocicleta con una gamuza o un trapo absorbente.
2. Seque inmediatamente la cadena de transmisión para evitar que se oxide.
3. Utilice un abrillantador de cromo para dar brillo a las piezas de cromo, aluminio y acero inoxidable, incluido el sistema de escape. (Con el abrillantador puede incluso eliminarse la decoloración térmica de los sistemas de escape de acero inoxidable.)
4. Se recomienda aplicar un protector contra la corrosión en aerosol sobre todas las superficies de metal, incluidas las superficies cromadas y chapadas con níquel, para prevenir la corrosión.
5. Utilice aceite en aerosol como limpiador universal para eliminar todo resto de suciedad.
6. Retoque los pequeños daños en la pintura provocados por piedras, etc.
7. Aplique cera a todas las superficies pintadas.
8. Deje que la motocicleta se seque por completo antes de guardarla o cubrirla.

SWA00001

ADVERTENCIA

- **Verifique que no haya aceite o cera en los frenos o en los neumáticos. Si es preciso, limpie los discos y los forros de freno con un limpiador normal de frenos de disco o acetona, y lave los neumáticos con agua tibia y un detergente suave.**
- **Antes de utilizar la motocicleta pruebe los frenos y su comportamiento en los cruces.**

SCA00013

ATENCIÓN:

- **Aplique aceite en aerosol y cera de forma moderada, eliminando los excesos.**
- **No aplique nunca aceite o cera sobre piezas de goma o de plástico; trátelas con un producto adecuado para su mantenimiento.**
- **Evite el uso de compuestos abrillantadores abrasivos que pueden desgastar la pintura.**

NOTA:

Solicite consejo a un concesionario Yamaha acerca de los productos que puede utilizar.

CUIDADOS Y ALMACENAMIENTO DE LA MOTOCICLETA

Almacenamiento

Periodo corto

Guarde siempre la motocicleta en un lugar fresco y seco y, si es preciso, protéjala contra el polvo con una funda porosa.

SCA00014

ATENCIÓN:

- Si guarda la motocicleta en un lugar mal ventilado o la cubre con una lona cuando todavía esté mojada, el agua y la humedad penetrarán en su interior y se oxidará.
- Para prevenir la corrosión, evite sótanos húmedos, establos (por la presencia de amoníaco) y lugares en los que se almacenen productos químicos fuertes.

Periodo largo

Antes de guardar la motocicleta durante varios meses:

1. Observe todas las instrucciones que se facilitan en el apartado “Cuidados” de este capítulo.
2. En las motocicletas dotadas de un grifo de gasolina con posición “OFF”: Gire la palanca del grifo de gasolina a la posición “OFF”.
3. Vacíe la cubeta del flotador del carburador aflojando el tornillo de drenaje; evitará así la acumulación de posos de gasolina. Vierta en el depósito de gasolina la gasolina que haya vaciado.
4. Llene el depósito de gasolina y añada estabilizador de gasolina (si dispone de él) para evitar que el depósito se oxide y la gasolina se deteriore.
5. Observe los pasos siguientes para proteger el cilindro, los aros de pistón, etc. contra la corrosión.

- a. Desmonte las tapas de las bujías y las bujías.
- b. Vierta una cucharada de las de té de aceite de motor por cada uno de los orificios de las bujías.
- c. Monte las tapas de las bujías en las bujías y seguidamente coloque éstas sobre la culata para que los electrodos queden en contacto con masa. (Ello limitará las chispas durante el paso siguiente.)
- d. Haga girar varias veces el motor con el arranque eléctrico. (Así se cubrirán las paredes del cilindro con aceite.)
- e. Desmonte las tapas de bujía de las bujías y monte éstas y sus tapas.

SWA00003

ADVERTENCIA

Para evitar daños o lesiones por chispas, conecte a masa los electrodos de la bujía cuando haga girar el motor.

CUIDADOS Y ALMACENAMIENTO DE LA MOTOCICLETA

6. Engrase todos los cables de control y los puntos de pivote de las palancas y pedales, así como el caballete central/lateral.
7. Compruebe y, si es preciso, corrija la presión de aire de los neumáticos y luego levante la motocicleta de forma que las dos ruedas queden por encima del suelo. Alternativamente, gire un poco las ruedas cada mes para evitar que los neumáticos se degraden en un punto.
8. Cubra la salida del silenciador con una bolsa de plástico para evitar que penetre humedad.
9. Desmunte la batería y cárguela completamente. Guárdela en un lugar fresco y seco y cárguela una vez al mes. No guarde la batería en un lugar excesivamente frío o caliente (menos de 0 °C o más de 30 °C). Para más información relativa al almacenamiento de la batería, consulte la página 6-37.

NOTA: _____
Efectúe todas las reparaciones necesarias antes de guardar la motocicleta.

Especificaciones 8-1

Especificaciones

Modelo	YZF-R6
Dimensiones	
Longitud total	2.025 mm (except para N, S, SF)
	2.080 mm (para N, S, SF)
Anchura total	690 mm
Altura total	1.105 mm
Altura del asiento	820 mm
Distancia entre ejes	1.380 mm
Holgura mínima al suelo	135 mm
Radio mínimo de giro	3.400 mm
Peso básico (con aceite y depósito de combustible)	186 kg
Motor	
Tipo de motor	DOHC de 4 tiempos, enfriado por líquido
Disposición de cilindros	4 cilindros en paralelo inclinados hacia delante
Cilindrada	600 cm ³
Calibre × Carrera	65,5 × 44,5 mm
Relación de compresión	12,4:1
Sistema de arranque	Arrancador eléctrico
Sistema de lubricación	Sumidero húmedo

Aceite del motor

Tipo

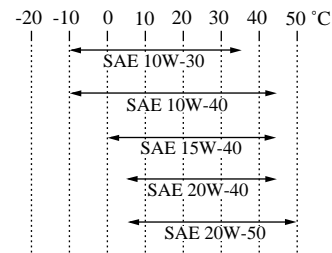

Clasificación del aceite de motor recomendado

API servicio, tipo SE, SF, SG o superior

ATENCIÓN:

Asegúrese de emplear aceites de motor que no contengan modificadores antifricción. Los aceites para motores de automóviles de pasajeros (que tienen normalmente la etiqueta "ENERGY CONSERVING II") contienen aditivos antifricción que causan el patinaje del embrague y/o del embrague del arrancador, lo cual reduce la vida útil del componente y degrada el rendimiento del motor.

Cantidad

Sin sustitución del cartucho del filtro de aceite	2,5 L
Con sustitución del cartucho del filtro de aceite	2,7 L
Cantidad total (motor en seco)	3,5 L

Capacidad del sistema de enfriamiento (cantidad total)	2,15 L
Filtro de aire	Elemento húmedo
Combustible	
Tipo	Gasolina normal sin plomo
Capacidad del depósito de gasolina	17 L
Reserva	3,5 L
Carburador	
Fabricante	KEIHIN
Modelo × cantidad	CVRD37 × 4
Bujía	
Fabricant/modelo	NGK / CR10EK
Huelgo	0,6–0,7 mm
Tipo de embrague	Húmedo, automático centrífugo
Transmisión	
Sistema de reducción primaria	Engranaje recto
Relación de reducción primaria	1,955
Sistema de reducción secundaria	Impulsión por cadena
Relación de reducción secundaria	3,000
Tipo de transmisión	6 velocidades de engrane constante
Operación	Con el pie izquierdo

Relación de engranajes	
1 ^a	2,846
2 ^a	1,947
3 ^a	1,556
4 ^a	1,333
5 ^a	1,190
6 ^a	1,083

Chasis

Tipo de bastidor	Diamante
Angulo del eje delantero	24°
Base del ángulo de inclinación	81 mm

Neumáticos

Delantero

Tipo	Neumático sin cámara
Tamaño	120/60 ZR17 (55 W)
Fabricante/modelo	MICHELIN / Pilot SPORT B Dunlop / D207FJ

Trasero

Tipo	Neumático sin cámara
Tamaño	180/55 ZR17 (73 W)
Fabricante/modelo	MICHELIN / Pilot SPORT B Dunlop / D207N

Carga máxima* 189 kg

ESPECIFICACIONES

Presión de aire neumáticos
(medida con los neumáticos frío)

Hasta 90 kg*

Delantero 250 kPa (2,50 kg/cm², 2,50 bar)

Trasero 250 kPa (2,50 kg/cm², 2,50 bar)

90 kg–máxima*

Delantero 250 kPa (2,50 kg/cm², 2,50 bar)

Trasero 290 kPa (2,90 kg/cm², 2,90 bar)

Conducción a alta velocidad

Delantero 250 kPa (2,50 kg/cm², 2,50 bar)

Trasero 250 kPa (2,50 kg/cm², 2,50 bar)

* Peso total del conductor, el pasajero, el equipaje y los accesorios

Ruedas

Delantero

Tipo Llanta de aleación

Tamaño 17 × MT 3,50

Trasero

Tipo Llanta de aleación

Tamaño 17 × MT 5,50

Frenos

Delantero

Tipo Freno de disco doble

Operación Con mano derecha

Líquido DOT 4

Trasero

Tipo Freno de disco sencillo

Operación Con pie derecho

Líquido DOT 4

Suspensión

Delantero Horquilla telescópica

Trasero Brazo oscilante (suspensión articulada)

Resorte/amortiguador

Delantero Resorte en espiral / amortiguador de aceite

Trasero Resorte en espiral / amortiguador de gas-aceite

Trayectoria de la rueda

Delantero 130 mm

Trasera 120 mm

Sistema eléctrico

Sistema de encendido EDCCC

Sistema estándar

Tipo Magneto C.A.

Salida estándar 14 V, 320 W a 5.000 r/min

Batería	
Modelo	GT9B-4
Volaje, capacidad	12 V, 8 Ah
Tipo del faro	Bombilla de cuarzo (halógena)
Vataje de bombilla × cantidad	
Faro	12 V, 60/55 W × 2
Luz de freno y posterior	13,5 V, 1/6,1 W × 2 [LED (diodo emisor de luz)]
Luz de la señal de giro	12 V, 21 W × 4
Luz auxiliar	12 V, 5 W × 2
Luz de la instrumentación	12 V, 1,4 W × 2
Luz indicadora de punto muerto	LED (diodo emisor de luz)
Testigo de luce de carretera	LED (diodo emisor de luz)
Luz indicadora de intermitencia	LED (diodo emisor de luz)
Luz de aviso del nivel de gasolina	LED (diodo emisor de luz)
Luz de aviso del nivel de aceite/ temperatura del refrigerante	LED (diodo emisor de luz)
Fusibles	
Fusible principal	30 A
Fusible del faro	20 A
Fusible del sistema de intermitencia	15 A
Fusible del ventilador del radiador	7,5 A
Fusible de encendido	15 A
Fusible del cuentakilómetros	7,5 A

INFORMACIÓN PARA EL CONSUMIDOR

Números de identificación	9-1
Número de identificación de la llave	9-1
Número de identificación del vehículo	9-1
Etiqueta del modelo	9-2

Números de identificación

SAU02944

Anote el número de identificación de la llave, el número de identificación del vehículo y los datos de la etiqueta del modelo en los espacios previstos más abajo para utilizarlos como referencia cuando solicite repuestos a un concesionario Yamaha o en caso de robo del vehículo.

1. NÚMERO DE IDENTIFICACIÓN DE LA LLAVE:

2. NÚMERO DE IDENTIFICACIÓN DEL VEHÍCULO:

3. INFORMACIÓN DE LA ETIQUETA DEL MODELO:

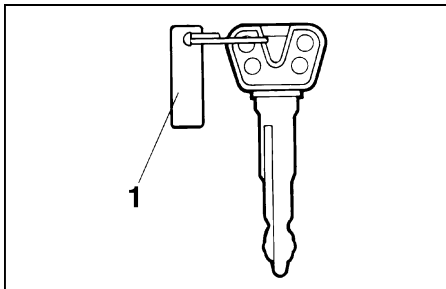

1. Número de identificación de la llave

SAU01041

Número de identificación de la llave

El número de identificación de la llave está grabado en la etiqueta de la llave.

Anote este número en el espacio previsto y utilícelo como referencia cuando solicite una nueva llave.

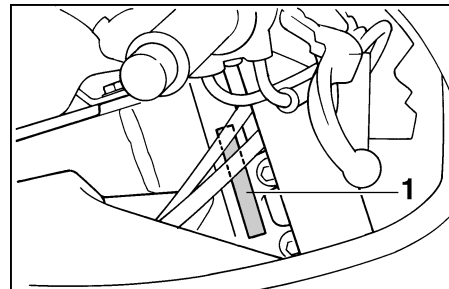

1. Número de identificación del vehículo

SAU01043

Número de identificación del vehículo

El número de identificación del vehículo está grabado en el tubo de dirección. Anote este número en el espacio previsto.

NOTA: _____

El número de identificación del vehículo sirve para identificar la motocicleta y puede utilizarse para registrarla ante las autoridades de su localidad a efectos de matriculación.

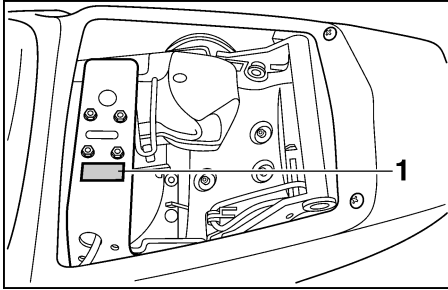

1. Etiqueta del modelo

SAU01049

Etiqueta del modelo

La etiqueta del modelo está pegada en el lugar que se muestra en la figura. Anote los datos que figuran en esta etiqueta en el espacio previsto. Necesitará estos datos cuando solicite repuestos a un concesionario Yamaha.

INDEX

A

Aceite del motor y cartucho del filtro de aceite.....	6-10
Alarma antirrobo.....	3-10
Almacenamiento.....	7-4
Apoyo de la motocicleta.....	6-41
Arranque del motor en caliente.....	5-2
Arranque del motor en frío.....	5-1
Asientos.....	3-13
Asiento del conductor.....	3-13
Asiento del pasajero.....	3-14

B

Batería.....	6-37
Bombilla del faro, cambio.....	6-39
Bombilla del intermitente, cambio.....	6-40
Bujías, comprobación.....	6-9

C

Caballote lateral.....	3-22
Caballote lateral, comprobación y engrase....	6-34
Cables, comprobación y engrase.....	6-33
Cadena de transmisión, engrase.....	6-32
Cambio.....	5-3
Carburadores, ajuste.....	6-20
Carenados y paneles, desmontaje y montaje....	6-6
Cojinetes de las ruedas, comprobación.....	6-36
Compartimiento porta objetos.....	3-15
Conducto de admisión de aire.....	6-20
Conjunto amortiguador, ajuste.....	3-19
Conmutador de luces.....	3-7
Consumo de gasolina, consejos para reducirlo.....	5-3

Cuadro de mantenimiento y engrase periódico.....	6-3
Cuadros de identificación de averías.....	6-45
Cuidados.....	7-1

D

Dirección, comprobación.....	6-36
Dispositivo de autodiagnóstico.....	3-7

E

Especificaciones.....	8-1
Estacionamiento.....	5-4
Etiqueta del modelo.....	9-2

F

Filtro de aire, comprobación.....	6-17
Fusibles, cambio.....	6-38

G

Gasolina.....	3-11
---------------	------

H

Holgura de las válvulas, ajuste.....	6-22
Horquilla delantera, ajuste.....	3-17
Horquilla delantera, comprobación.....	6-35

I

Identificación de averías.....	6-44
Información relativa a la seguridad.....	1-1
Interruptor de arranque.....	3-8
Interruptor de intermitencia.....	3-8
Interruptor de la bocina.....	3-8
Interruptor de la luz de freno trasero, ajuste.....	6-27
Interruptor de luces.....	3-8
Interruptor de paro del motor.....	3-8

Interruptor de ráfagas.....	3-7
Interruptores del manillar.....	3-7
Interruptor principal/bloqueo de la dirección.....	3-1

J

Juego de herramientas.....	6-1
Juego de la cadena de transmisión.....	6-31
Ajuste.....	6-31
Comprobación.....	6-31
Juego libre de la maneta de embrague, ajuste.....	6-25
Juego libre del cable del acelerador, ajuste....	6-21

L

Líquido de freno, comprobación.....	6-29
Líquido de frenos, cambio.....	6-30
Líquido refrigerante.....	6-13
Cambio.....	6-15
Comprobación.....	6-13
Lista de comprobaciones previas a la utilización.....	4-1
Luces indicadoras y de advertencia.....	3-2
Luz de aviso del nivel de aceite/temperatura del refrigerante.....	3-3
Luz de aviso del nivel de gasolina.....	3-2
Luz de freno/piloto trasero.....	6-40
Luz indicadora de intermitencia.....	3-2
Luz indicadora de punto muerto.....	3-2

M

Maneta de embrague.....	3-9
Maneta de freno.....	3-9

Manetas de freno y embrague,
comprobación y engrase.....6-34

N

Neumáticos.....6-22

Número de identificación de la llave.....9-1

Número de identificación del vehículo9-1

Números de identificación.....9-1

P

Palanca del estérter (estrangulador).....3-13

Pastillas de freno delantero y trasero,
comprobación6-28

Pedal de cambio3-9

Pedal de freno.....3-10

Pedal de freno, engrase6-34

Portacascos.....3-15

Posición del pedal de freno, ajuste6-27

Posiciones de la suspensión delantera y
trasera.....3-21

Puño del acelerador y cable,
comprobación y engrase.....6-33

R

Ralentí del motor, ajuste6-21

Rodaje del motor.....5-4

Rueda (delantera).....6-41

Desmontaje6-41

Montaje6-42

Ruedas6-25

Rueda (trasera)6-43

Desmontaje6-43

Montaje6-44

S

Sistema de corte del circuito de encendido....3-23

Soportes de la correa del equipaje.....3-22

Suspensión trasera, engrase6-35

T

Tacómetro3-6

Tapón del depósito de gasolina3-11

Testigo de luces de carretera3-2

Tubo respiradero del depósito de gasolina....3-12

U

Ubicación de las piezas2-1

Unidad velocímetro3-5



IMPRESO EN PAPEL RECICLADO

PRINTED IN JAPAN
2000 · 8 - 0.6 × 2 CR
(S)