



HANDLEIDING

FZS600

FZS600

5RT-28199-D1

Welkom in de wereld van Yamaha rijders!

Als eigenaar van de FZS600 profiteert u van Yamaha's ervaring en technische kennis in het ontwerpen en fabriceren van producten van topkwaliteit, waarmee Yamaha haar verdiende reputatie van betrouwbaarheid heeft verworven.

Neem de tijd om deze handleiding aandachtig door te lezen, zodat u alle voordelen van uw FZS600 optimaal kunt benutten. Deze gebruikershandleiding geeft instructies over bediening, inspectie en onderhoud van de motorfiets, terwijl ook wordt beschreven hoe u uzelf en anderen persoonlijk letsel en schade kunt besparen.

De vele tips in deze handleiding helpen u bovendien om uw motorfiets in optimale conditie te houden. Als er tenslotte toch nog vragen zijn, aarzel dan niet en neem contact op met de Yamaha dealer.

Het Yamaha team wenst u vele veilige en plezierige ritten toe. En vergeet niet, veiligheid voor alles!

BELANGRIJKE INFORMATIE IN DE HANDLEIDING

DAU00005

Bijzonder belangrijke informatie is in deze handleiding gemarkeerd met de volgende aanduidingen:



Het Safety Alert symbool betekent **ATTENTIE! LET OP! HET GAAT OM UW VEILIGHEID!**



Wanneer instructies vermeld in een **WAARSCHUWING** niet worden opgevolgd, kan dit leiden tot ernstig of zelfs dodelijk letsel voor de motorrijder of omstanders of degene die de motorfiets inspecteert of repareert.

LET OP:

De aanduiding **LET OP** staat vermeld bij speciale voorzorgsmaatregelen die moeten worden genomen om schade aan de motorfiets te voorkomen.

OPMERKING:

De aanduiding **OPMERKING** staat bij belangrijke informatie die procedures kan vereenvoudigen of verhelderen.

OPMERKING: _____

- Deze handleiding moet worden gezien als een permanent onderdeel van deze motorfiets en moet altijd bij de machine blijven, ook als deze ooit wordt verkocht.
 - Yamaha werkt voortdurend aan verbeteringen ten aanzien van productontwerp en kwaliteit. Om deze reden kan soms sprake zijn van kleine tegenstrijdigheden tussen uw motor en de beschrijving ervan in deze handleiding, ook al bevat de handleiding de meest recente productinformatie ten tijde van publicatie. Als u vragen heeft over deze handleiding, neem dan contact op met uw Yamaha dealer.
-

BELANGRIJKE INFORMATIE IN DE HANDLEIDING

DW000002

WAARSCHUWING

**LEES DEZE HANDLEIDING AANDACHTIG HELEMAAL DOOR VOORDAT U DEZE MOTORFIETS
GAAT GEBRUIKEN.**

BELANGRIJKE INFORMATIE IN DE HANDLEIDING

DAU04229

**FZS600
HANDLEIDING
©2002 door Yamaha Motor Co., Ltd.
1e uitgave, april 2002
Alle rechten voorbehouden.
Elke vorm van herdruk of ongevoegd gebruik
zonder schriftelijke toestemming van
Yamaha Motor Co., Ltd.
is uitdrukkelijk verboden.
Printed in Japan.**

1	GEEF VOORRANG AAN VEILIGHEID	1
2	BESCHRIJVING	2
3	FUNCTIES VAN INSTRUMENTEN EN BEDIENINGEN	3
4	CONTROLES VOOR HET STARTEN	4
5	GEBRUIK EN BELANGRIJKE RIJ-INFORMATIE	5
6	PERIODIEK ONDERHOUD EN KLEINERE REPARATIES	6
7	VERZORGING EN STALLING VAN DE MOTORFIETS	7
8	SPECIFICATIES	8
9	GEBRUIKERSINFORMATIE	9
	INDEX	



GEEF VOORRANG AAN VEILIGHEID 1-1



Motorfietsen zijn schitterende machines die de motorrijder een onovertroffen gevoel van vrijheid kunnen geven. Er zijn echter wel bepaalde spelregels en beperkingen, waar u niet omheen kunt; ook de beste motorfiets kan niet meer dan de natuurwetten toestaan.

Regelmatige verzorging en onderhoud is van groot belang om de waarde en de goede conditie van uw motor te behouden. Dit geldt trouwens niet alleen voor de motorfiets, maar ook voor de motorrijder: om goed en veilig te rijden moet u zelf ook in goede conditie zijn. Rijden onder invloed van medicijnen, drugs en alcohol is natuurlijk uit den boze. Motorrijders horen altijd—meer nog dan autobestuurders—geestelijk en lichamelijk op hun best te zijn. Ook de geringste hoeveelheid alcohol geeft ongemerkt een zekere overmoed, die bijzonder gevaarlijk kan zijn.

Beschermende kleding is voor een motorrijder even belangrijk als veiligheidsgordels voor de bestuurder en inzittenden van een auto. Draag steeds een compleet motorpak (gemaakt van leer of slijtvast synthetisch materiaal met beschermers), stevige laarzen, motorhandschoenen en een goed passende helm. Optimaal beschermende kleding mag echter niet aanmoedigen tot zorgeloosheid. Vooral integraal omsluitende helmen en motorpakken geven een gevoel van totale veiligheid en bescherming, maar toch zijn motorrijders altijd kwetsbaar in het verkeer. Ken uw eigen grenzen, rijd niet harder dan verstandig is en neem geen onnodige risico's. Vooral bij nat weer zit een ongeluk in een klein hoekje. Een verstandig motorrijder rijdt defensief en met voorspelbaar weggedrag. Ook al weet uzelf precies wat u doet, verrassing bij andere weggebruikers is gevaarlijk. Houd rekening met de mogelijkheid dat andere weggebruikers fouten kunnen maken; veiligheid is samenwerking.

Veel plezier onderweg!

Aanzicht linkerzijde	2-1
Aanzicht rechterzijde	2-2
Schakelaars en instrumenten	2-3

Aanzicht linkzijdige

2

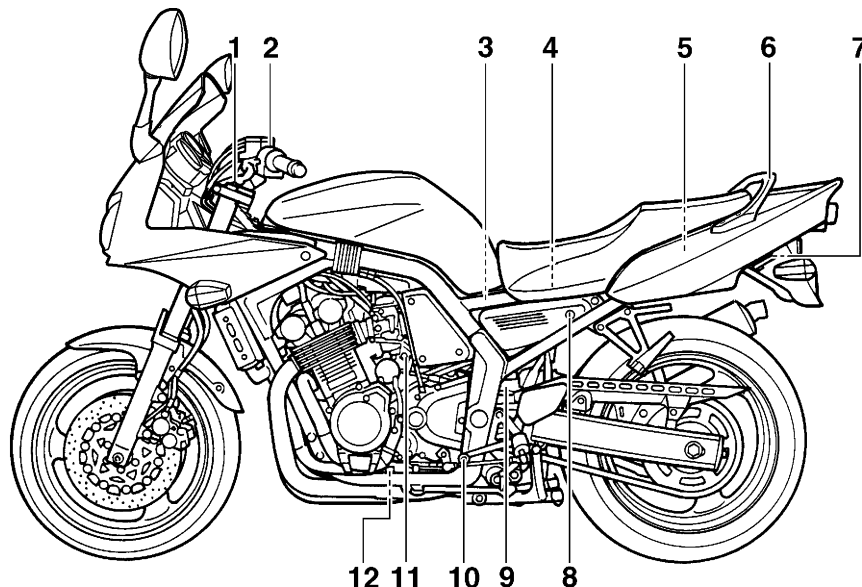

1. Stelbout veervoorspanning voorvork

2. Chokehendel

3. Luchtfilterelement

4. Zekeringen

5. Opbergcompartiment

6. Handgreep

7. Bagageriembevestiging

(pagina 3-14)

(pagina 3-12)

(pagina 6-18)

(pagina 6-36)

(pagina 3-13)

(pagina 3-15)

8. Zadelslot

9. Stelring veervoorspanning

schokdemperunit

10. Schakelpedaal

11. Gasklepstelschroef

12. Aftapplug motorolie

(pagina 3-12)

(pagina 3-14)

(pagina 3-9)

(pagina 6-20)

(pagina 6-10)

Aanzicht rechterzijde

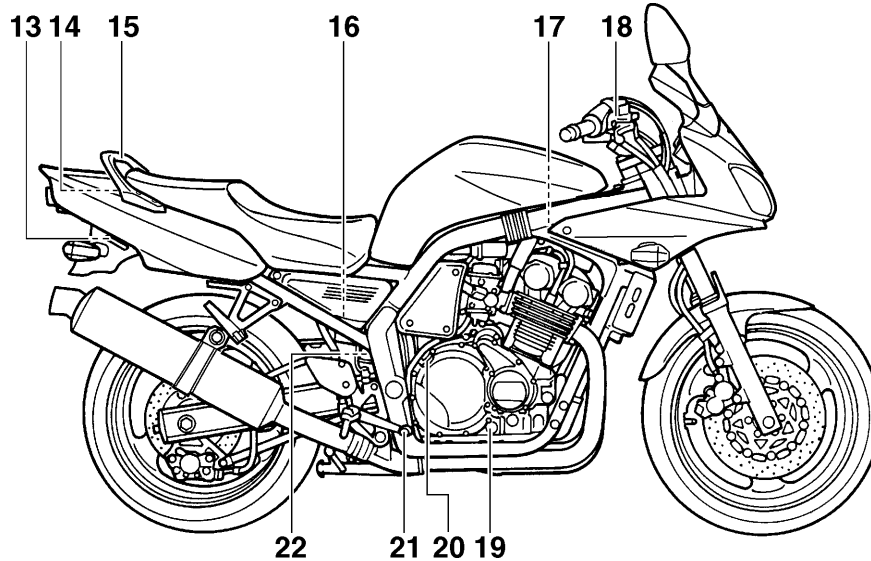

13. Bagageriemsbevestiging	(pagina 3-15)	18. Hoofdremcilinder voorrem	(pagina 6-27)
14. Boordgereedschapsset	(pagina 6-1)	19. Kijkglas motorolieniveau	(pagina 6-9)
15. Handgreep		20. Vuldop motorolie	(pagina 6-9)
16. Remvloeistofreservoir achterrem	(pagina 6-27)	21. Rempedaal	(pagina 3-10)
17. Radiator	(pagina 6-14)	22. Koelvloeistofreservoir	(pagina 6-12)

BESCHRIJVING

Schakelaars en instrumenten

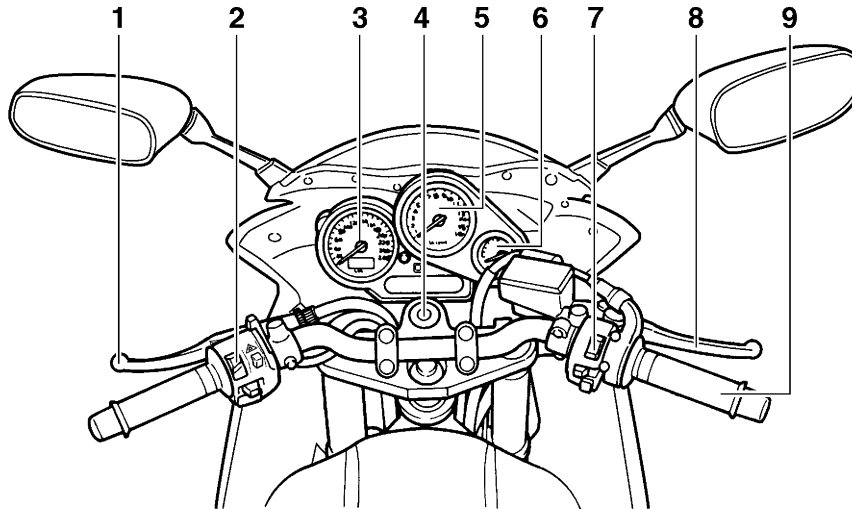

- | | |
|--------------------------------------|---------------|
| 1. Koppelingshendel | (pagina 3-9) |
| 2. Schakelaargroep linkerstuurgreep | (pagina 3-7) |
| 3. Snelheidsmeterunit | (pagina 3-4) |
| 4. Contactslot/stuurslot-unit | (pagina 3-1) |
| 5. Toerentellerunit | (pagina 3-5) |
| 6. Brandstofniveaumeter | (pagina 3-7) |
| 7. Schakelaargroep rechterstuurgreep | (pagina 3-8) |
| 8. Remhendel | (pagina 3-9) |
| 9. Gasgreep | (pagina 6-20) |

FUNCTIES VAN INSTRUMENTEN EN BEDIENINGEN

Contactslot/stuurslot-unit	3-1
Controlelampjes en waarschuwingslampjes	3-3
Snelheidsmeterunit	3-4
Toerentellerunit	3-5
Zelfdiagnosesysteem	3-6
Antidiefstal-alarm (optie)	3-6
Brandstofniveaumeter	3-7
Stuurschakelaars	3-7
Koppelingshendel	3-9
Schakelpedaal	3-9
Remhendel	3-9
Rempedaal	3-10
Vuldop brandstoftank	3-10
Brandstof	3-11
Chokehendel	3-12
Zadel	3-12
Opbergcompartiment	3-13
Afstellen van de voorvork	3-13
Afstellen van de schokdemperunit	3-14
Bagageriembevestiging	3-15
Zijstandaard	3-15
Startpersysteem	3-16

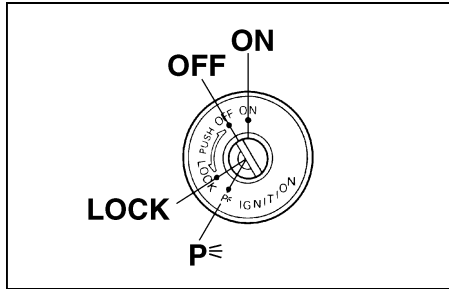

DAU00029

Contactslot/stuurslot-unit

Via het contactslot/stuurslot worden het ontstekingsstelsel en de verlichtingssystemen bediend en wordt het stuur vergrendeld. De diverse standen worden hierna beschreven.

ON

Alle elektrische systemen worden elektrisch gevoed en de motor kan worden gestart. De sleutel kan niet worden uitgenomen.

DAU00036

OFF

Alle elektrische systemen zijn uitgeschakeld. De sleutel kan worden uitgenomen.

DAU00038

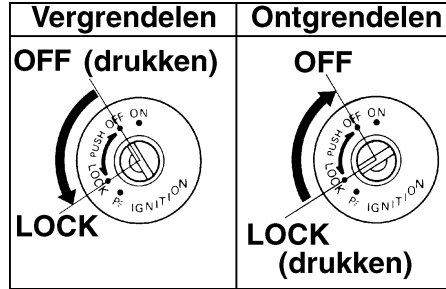

DAU00040

LOCK

Het stuur is vergrendeld en alle elektrische systemen zijn uitgeschakeld. De sleutel kan worden uitgenomen.

Om het stuur te vergrendelen

1. Draai het stuur helemaal naar links.
2. Druk de sleutel in de "OFF"-stand in en draai hem dan naar de "LOCK"-stand. Houd de sleutel hierbij ingedrukt.
3. Neem de sleutel uit.

Om het stuur te ontgrendelen

Druk de sleutel in en draai hem dan naar "OFF" terwijl de sleutel ingedrukt wordt gehouden.

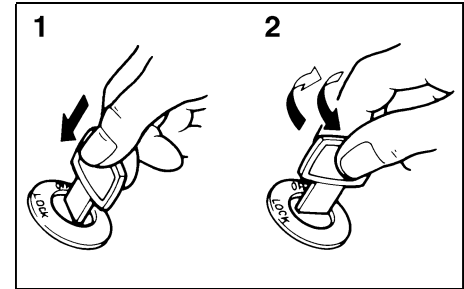

1. Drukken.
2. Draaien.

DW000016

! WAARSCHUWING

Draai de contactsleutel nooit naar "OFF" of naar "LOCK" terwijl de motorfiets rijdt; elektrische systemen worden dan afgeschakeld en mogelijk zult u zo de macht over het stuur verliezen of een ongeval veroorzaken. Zorg altijd dat de motorfiets stilstaat voordat u de sleutel naar "OFF" of naar "LOCK" draait.

DAU01574

P \leq (Parkeren)

Het stuur is vergrendeld en de achterlichten en parkeerlichten branden, maar alle overige elektrische systemen zijn uitgeschakeld. De sleutel kan worden uitgenomen.

Het stuur moet zijn vergrendeld om de sleutel naar “P \leq ” te kunnen draaien.

DCA00043

LET OP:

Gebruik de parkeerverlichting niet gedurende langere tijd, anders kan de accu ontladen raken.

FUNCTIES VAN INSTRUMENTEN EN BEDIENINGEN

3

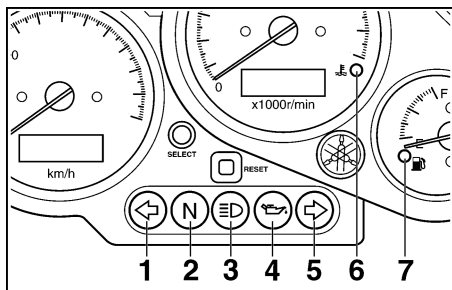

1. Controlelampje linker richtingaanwijzer “↶”
2. Controlelampje “N” voor vrijstand
3. Controlelampje grootlicht “☰”
4. Waarschuwinglampje “↶” voor olieniveau
5. Controlelampje rechter richtingaanwijzer “↷”
6. Controlelampje koelvloeistoftemperatuur “⊥”
7. Controlelampje “⛽” voor brandstofniveau

Controlelampjes en waarschuwinglampjes

DAU03034

Controlelampjes richtingaanwijzers “↶” en “↷”

DAU04121

Het bijbehorende controlelampje knippert terwijl de schakelaar voor richtingaanwijzers naar de linker- of rechterstand is gedrukt.

DAU00061

Controlelampje “N” voor vrijstand

Dit controlelampje brandt wanneer de versnellingsbak in de vrijstand staat.

DAU00063

Controlelampje grootlicht “☰”

Dit controlelampje gaat branden wanneer het grootlicht van de koplamp is ingeschakeld.

DAU04301

Waarschuwinglampje “↶” voor olieniveau

Dit waarschuwinglampje gaat branden als het motorolieniveau laag is.

Het elektrisch circuit van het waarschuwinglampje kan via de volgende procedure worden getest.

1. Draai de sleutel naar “ON”.
2. Als het waarschuwinglampje niet een paar seconden lang brandt en dan dooft, vraag dan een Yamaha dealer het elektrisch circuit te testen.

OPMERKING: _____

Bij een voldoende hoog olieniveau kan het waarschuwinglampje soms toch knipperen bij rijden op een helling of bij plotseling afremmen of optrekken, er is dan echter geen sprake van een storing.

DAU04302

Controlelampje koelvloeistoftemperatuur “⊥”

Dit controlelampje gaat branden als de motor oververhit raakt. Zet in zo'n geval de motor onmiddellijk af en geef deze tijd om af te koelen.

Het elektrisch circuit van het waarschuwinglampje kan via de volgende procedure worden getest.

1. Draai de sleutel naar “ON”.
2. Als het waarschuwinglampje niet een paar seconden lang brandt en dan dooft, vraag dan een Yamaha dealer het elektrisch circuit te testen.

DC000002

LET OP: _____

Laat de motor niet draaien terwijl deze oververhit is.

FUNCTIES VAN INSTRUMENTEN EN BEDIENINGEN

Controlelampje “ DAU04303

Dit controlelampje gaat branden wanneer het brandstofniveau daalt tot beneden ca. 3,6 L. Vul in dat geval zo snel mogelijk brandstof bij.

Het elektrisch circuit van het waarschuwingslampje kan via de volgende procedure worden getest.

1. Draai de sleutel naar “ON”.
2. Als het waarschuwingslampje niet een paar seconden lang brandt en dan dooft, vraag dan een Yamaha dealer het elektrisch circuit te testen.

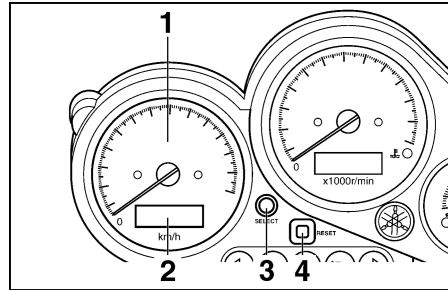

1. Snelheidsmeter
2. Kilometermeter/ritteller
3. “SELECT”-toets
4. “RESET”-toets

DAU04289

Snelheidsmeterunit

De snelheidsmeterunit is voorzien van het volgende:

- een kilometer teller
- twee rittellers

Indien ingesteld op “ODO” wordt de totale afstand aangegeven die door de motorfiets is afgelegd.

Indien ingesteld op “TRIP 1” of “TRIP 2” wordt de afstand aangegeven die door de motorfiets werd afgelegd sinds de ritteller het laatst werd teruggesteld op nul. De rittellers kunnen samen met de brandstofniveau-meter worden gebruikt om de afstand te schatten die met een volle brandstoftank

kan worden afgelegd. Deze informatie stelt u in staat de volgende tankstops te plannen.

Instellen van een weergavemode

Door indrukken van de “SELECT”-knop wisselt de weergave volgens onderstaande volgorde tussen kilometermeter-mode “ODO”- en de ritteller-modes “TRIP 1” en “TRIP 2”.

ODO → TRIP 1 → TRIP 2 → ODO

Om een meter terug te stellen

Om de rittellers 1 of 2 op 0.0 terug te stellen wordt een der tellers geselecteerd via de “SELECT” toets, waarna de “RESET” toets minstens een seconde wordt ingedrukt.

FUNCTIES VAN INSTRUMENTEN EN BEDIENINGEN

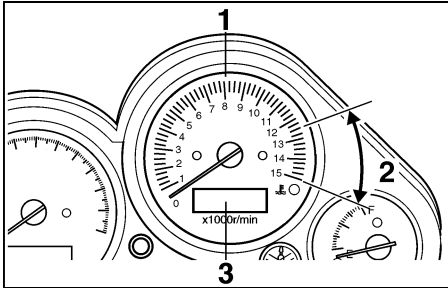

1. Toerenteller
2. Rode toerentellerzone
3. Klok

DAU03954

Toerentellerunit

Met de elektrische toerenteller kan de motorrijder het motortoerental controleren en dit binnen het ideale bereik houden.

DC000003

LET OP:

Laat de motor niet draaien terwijl de toerenteller aanwijst in de rode zone.

Rode zone: 12.500 tpm en hoger

Deze toerenteller is tevens voorzien van een klok.

Om de klok op tijd te zetten:

1. Druk tegelijkertijd de “SELECT”- en “RESET”-toetsen gedurende minstens twee seconden in.
2. Als de uuraanduiding begint te knippen, druk dan op de “RESET”-toets om de uren in te stellen.
3. Druk op de “SELECT”-toets om de minuten in te stellen.
4. Zodra de minutaanduiding begint te knippen, drukt u op de “RESET”-toets om de minuten in te stellen.
5. Druk op de “SELECT”-toets om de klok aan te zetten.

OPMERKING:

Nadat de klok op tijd is gezet, moet de “SELECT”-toets worden ingedrukt alvorens de sleutel naar “OFF” te draaien, anders geeft de klok niet de juiste tijd aan.

DAU01322

Zelfdiagnosesysteem

Dit model is uitgerust met een zelfdiagnosesysteem voor het circuit van de gasklepsensor.

Als dit circuit defect is, zal de toerenteller herhaalde malen de volgende foutcode weergeven:

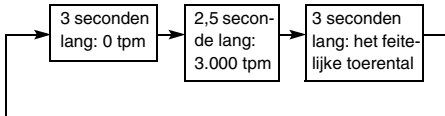

Als de toerenteller een dergelijke foutcode aangeeft, vraag dan een Yamaha dealer de motorfiets te controleren.

DC000004

LET OP:

Wanneer de toerenteller een foutcode aangeeft, moet de motorfiets zo spoedig mogelijk worden gecontroleerd om motorschade te voorkomen.

OPMERKING:

Als de toerenteller 4.000 tpm aangeeft i.p.v. 3.000 tpm, is de rijsnelheidssensor mogelijk niet aangesloten of kortgesloten. Vraag in dat geval een Yamaha dealer het elektrisch circuit te testen.

DAU00109

Antidiefstal-alarm (optie)

Deze motor kan door een Yamaha dealer worden uitgerust met een optioneel antidiefstal-alarmsysteem. Neem contact op met een Yamaha dealer voor nadere informatie.

FUNCTIES VAN INSTRUMENTEN EN BEDIENINGEN

3

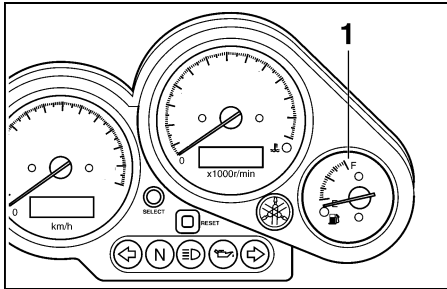

1. Brandstofniveaumeter

DAU00110

Brandstofniveaumeter

De brandstofniveaumeter geeft aan hoeveel brandstof in de tank aanwezig is. De naald beweegt naar "E" (Empty) naarmate het brandstofniveau daalt. Wanneer de aanwijznaald bij "E" staat, is nog ca. 3,6 L brandstof in de tank aanwezig. Vul in dat geval zo snel mogelijk brandstof bij.

OPMERKING:

V voorkom dat de brandstoftank geheel droog komt te staan.

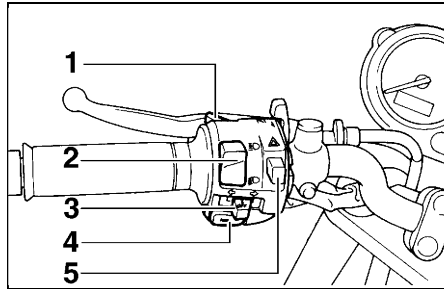

1. Lichtsignaalschakelaar "PASS"
2. Dimlichtschakelaar "☰/☷"
3. Richtingaanwijzerschakelaar "↔/↔"
4. Claxonschakelaar "📢"
5. Schakelaar "▲" voor alarmverlichting

DAU00118

Stuurschakelaars

DAU00120

Lichtsignaalschakelaar "PASS"

Druk deze schakelaar in om de koplamp een lichtsignaal te laten afgeven.

DAU03886

Dimlichtschakelaar "☰/☷"

Zet deze schakelaar op "☰" voor grootlicht en op "☷" voor dimlicht.

DAU03889

Richtingaanwijzerschakelaar "↔/↔"

Druk deze schakelaar naar "↔" om afslaan naar rechts aan te geven. Druk deze schakelaar naar "↔" om afslaan naar links aan te geven. Na loslaten keert de schakelaar terug naar de middenstand. Om de richtingaanwijzers uit te schakelen wordt de schakelaar ingedrukt nadat hij is teruggekeerd in de middenstand.

DAU00129

Claxonschakelaar "📢"

Druk deze schakelaar in om een claxonsignaal te geven.

DAU03826

Schakelaar "▲" voor alarmverlichting

Met de contactsleutel in de stand "ON" of "P<" wordt deze schakelaar gebruikt voor het inschakelen van de alarmverlichting (gelijktijdig knipperen van alle richtingaanwijzers).

De alarmverlichting worden gebruikt in een noodgeval of om andere verkeersdeelnemers te waarschuwen als uw machine stilstaat in een mogelijk gevaarlijke verkeerssituatie.

FUNCTIES VAN INSTRUMENTEN EN BEDIENINGEN

DC000006

LET OP:

Gebruik de alarmverlichting niet gedurende langere tijd, anders kan de accu ontladen raken.

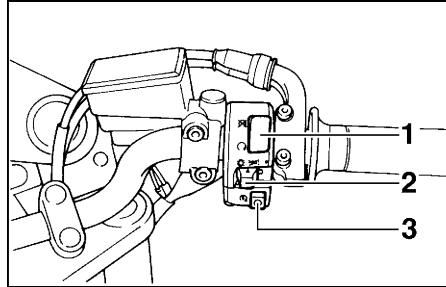

1. Noodstopeschakelaar “ / ”
2. Lichtschakelaar “ / / / ”
3. Startknop “”

DAU03890

Noodstopeschakelaar “ / ”

Zet deze schakelaar op “” alvorens de motor te starten. Zet deze schakelaar op “” om in een noodgeval de motor direct uit te schakelen, zoals wanneer de machine omslaat of als de gaskabel blijft hangen.

DAU03898

Lichtschakelaar “ / / / ”

Zet deze schakelaar in de stand “ / ” om het parkeerlicht, het achterlicht en de instrumentenverlichting in te schakelen. Zet de schakelaar in de stand “” om ook de koplamp in te schakelen. Zet de schakelaar in de stand “” om alle verlichting uit te schakelen.

DAU00143

Startknop “”

Druk deze knop in om de motor door middel van de startmotor te starten.

DC000005

LET OP:

Zie pagina 5-1 voor startinstructies voordat u de motor start.

FUNCTIES VAN INSTRUMENTEN EN BEDIENINGEN

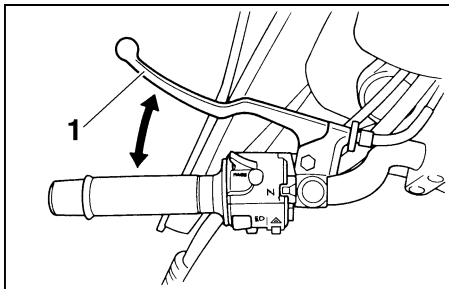

1. Koppelingshendel

DAU00152

Koppelingshendel

De koppelingshendel bevindt zich aan de linkerstuurgreep. Trek de hendel naar het stuur toe om de koppeling te ontkoppelen. Laat de hendel los om de koppeling te laten aangrijpen. Voor een soepele werking van de koppeling moet de hendel snel ingetrokken worden en langzaam worden losgelaten.

De koppelingshendel is voorzien van een sperschakelaar die deel uitmaakt van het startspersysteem. (Zie pagina 3-16 voor uitleg over het startspersysteem.)

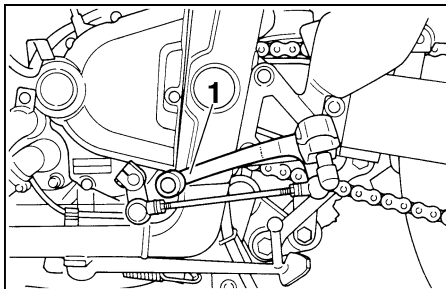

1. Schakelpedaal

DAU00157

Schakelpedaal

Het schakelpedaal bevindt zich aan de linkerzijde van de motor en wordt in combinatie met de koppelingshendel gebruikt bij het schakelen van de versnellingen van de 6-traps constant-mesh versnellingsbak op deze motorfiets.

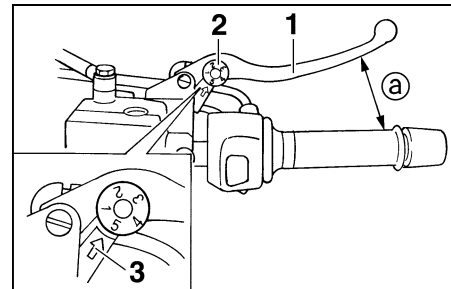

1. Remhendel

2. Stelwiel voor afstelpositie remhendel

3. Pijlteken

a. Afstand tussen remhendel en stuurgreep

DAU00161

Remhendel

De remhendel bevindt zich aan de rechterstuurgreep. Trek de hendel naar het stuur toe om de voorrem te bekrachtigen. De remhendel is voorzien van een stelwiel voor afstelpositie. Om de afstand tussen de remhendel en de stuurgreep af te stellen, wordt het stelwiel gedraaid terwijl de hendel van het stuur vandaan wordt gehouden. Controleer of het correcte instelpunt op het stelwiel tegenover het pijlteken staat op de koppelingshendel.

FUNCTIES VAN INSTRUMENTEN EN BEDIENINGEN

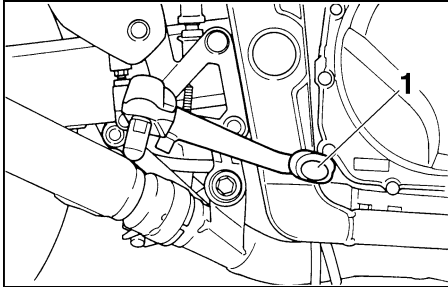

1. Rempedaal

DAU00162

Rempedaal

Het rempedaal bevindt zich aan de rechterzijde van de motorfiets. Trap op het rempedaal om de achterrem te bekrachtigen.

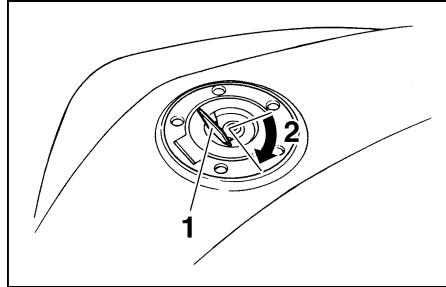

1. Sluitplaatje tankdopslot
2. Ontgrendelen.

DAU02935

Vuldop brandstoftank

Openen van de tankdop

Open het slotplaatje op de tankdop, steek de sleutel in het slot en draai hem dan een kwartslag rechtsom. Het slot wordt ontgrendeld en de tankdop kan worden verwijderd.

Sluiten van de tankdop

1. Druk de tankdop in positie met de sleutel in het slot.

2. Draai de sleutel linksom naar de oorspronkelijke positie, neem hem uit en sluit dan het slotplaatje.

OPMERKING: _____

De tankdop kan alleen worden gesloten met de sleutel in het slot. Bovendien kan de sleutel niet worden uitgenomen als de tankdop niet correct gesloten en vergrendeld is.

DWA00025

WAARSCHUWING _____

Controleer of de tankdop stevig is aangebracht alvorens te gaan rijden.

FUNCTIES VAN INSTRUMENTEN EN BEDIENINGEN

DAU00185

DCA00104

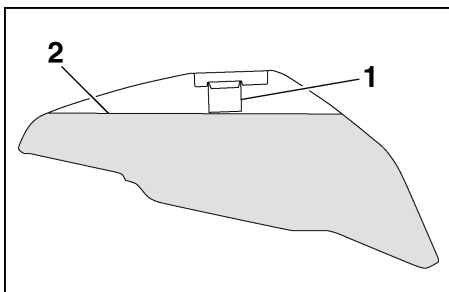

1. Vulpijp brandstoftank
2. Brandstofniveau

DAU03753

Brandstof

Controleer of voldoende brandstof in de brandstoftank aanwezig is. Vul de brandstoftank tot onderaan de vulpijp zoals getoond.

DW000130

WAARSCHUWING

- Overvul de brandstoftank niet, anders zal benzine uitstromen zodra deze warm wordt en uitzet.
- Mors geen brandstof op een heet motorblok.

LET OP:

Veeg gemorste brandstof direct af met een schone, droge en zachte doek, de brandstof kan immers schade toebrengen aan de lak of aan kunststof onderdelen.

DAU04284*

Voorgeschreven brandstof:

Be halve voor ZAF

Uitsluitend normale loodvrije benzine

Voor ZAF

Normale benzine

Inhoud brandstoftank:

Totale hoeveelheid:

22 L

Reservehoeveelheid:

3,6 L

LET OP:

Gebruik uitsluitend loodvrije benzine. Loodhoudende benzine veroorzaakt ernstige schade aan inwendige motoronderdelen als kleppen en zuigerveren en ook aan het uitlaatsysteem.

Uw Yamaha motorblok is gebouwd op het gebruik van normale loodvrije benzine met een octaangetal van RON 91 of hoger. Als de motor gaat detoneren (pingelen), gebruik dan brandstof van een ander merk of gebruik loodvrije superbenezine. Door loodvrije benzine te gebruiken gaan bougies langer mee en blijven de onderhoudskosten beperkt.

FUNCTIES VAN INSTRUMENTEN EN BEDIENINGEN

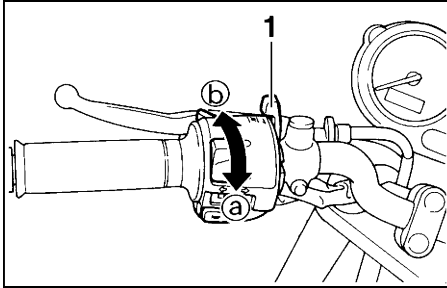

1. Chokehendel “”

DAU03839

Chokehendel “”

Voor het starten van een koude motor is een rijker lucht/brandstof mengsel nodig; via de choke wordt dit mengsel geleverd.

Beweeg de chokehendel richting **a** om de choke aan te zetten.

Beweeg de chokehendel richting **b** om de choke uit te zetten.

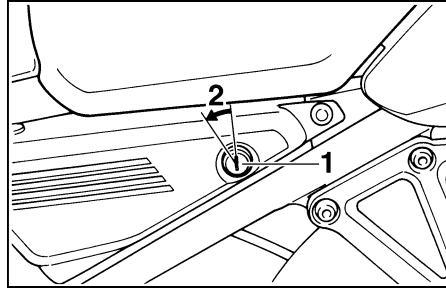

1. Zadelslot
2. Ontgrendelen.

DAU01319

Zadel

Verwijderen van het zadel

1. Steek de sleutel in het zadelslot en draai linksom.
2. Houd de sleutel in deze stand vast, trek het zadel aan de voorzijde omhoog en neem dan het zadel los.

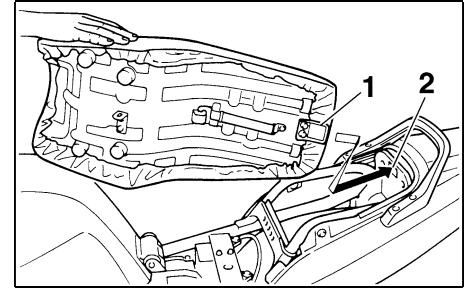

1. Uitsteeksel
2. Zadelbevestiging

Aanbrengen van het zadel

1. Steek het uitsteeksel aan de achterzijde van het zadel in de zadelbevestiging, zoals getoond in de afbeelding.
2. Druk het zadel aan de voorzijde omhoog om te vergrendelen.
3. Neem de sleutel uit.

OPMERKING:

Controleer of het zadel stevig is vergrendeld alvorens te gaan rijden.

FUNCTIES VAN INSTRUMENTEN EN BEDIENINGEN

3

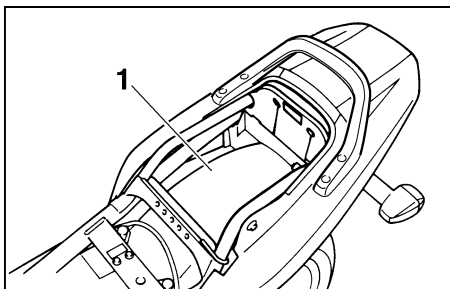

1. Opbergcompartiment

DAU04292

Opbergcompartiment

Dit opbergcompartiment is bedoeld voor het opbergen van een origineel Yamaha U-LOCK-slot. (Andere typen sloten passen mogelijk niet.) Bij het opbergen van een U-slot in het opbergcompartiment, moet dit stevig met de riemen worden bevestigd. Als het U-slot niet in het opbergcompartiment is opgeborgen, maak dan de riemen vast om deze niet te verliezen.

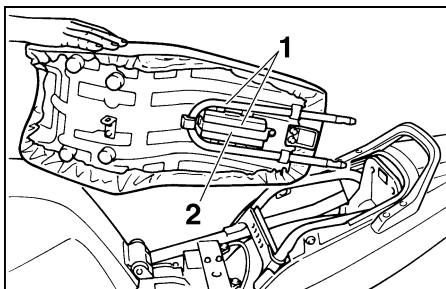

1. U-slot

2. Riem

Als het instructieboekje of andere documentatie in het opbergcompartiment wordt opgeborgen, omwikkel dit dan in een plastic zak om nat worden te voorkomen. Zorg bij het wassen van de motorfiets dat geen water het opbergcompartiment kan binnendringen.

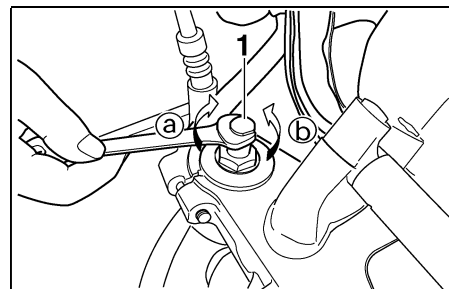

1. Stelbout veervoorspanning

DAU00285

Afstellen van de voorvork

Deze voorvork is voorzien van stelbouten om de veervoorspanning in te stellen.

DW000035

WAARSCHUWING

Geef beide vorkpoten steeds dezelfde afstelling, anders kan slecht weggedrag en verminderde rijstabiliteit het gevolg zijn.

Stel de veervoorspanning als volgt af.

FUNCTIES VAN INSTRUMENTEN EN BEDIENINGEN

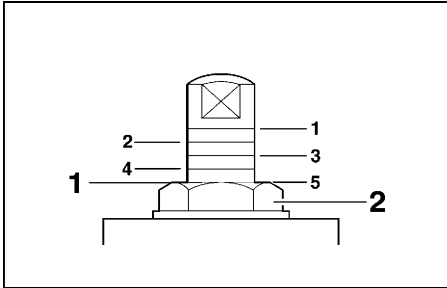

1. Huidige instelling
2. Voorvorkplugbout

Draai om de veervoorspanning te verhogen en zo de vering stugger te maken elke stelbout in de richting Ⓐ. Draai om de veervoorspanning te verlagen en zo de vering stugger te maken elke stelbout in de richting Ⓑ.

OPMERKING:

Breng de gewenste groef op het stelmechanisme in lijn met het bovenzvlak van de voorvorkplugbout.

Stand afsteller	Minimum (zacht)		Standdaard	Maximum (hard)				
	7	6		5	4	3	2	1

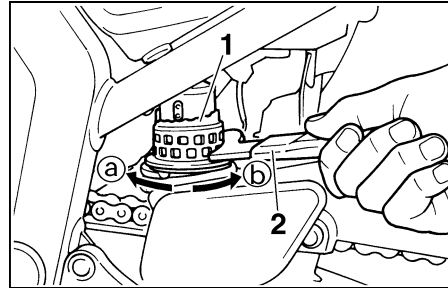

1. Stelling veervoorspanning
2. Speciale sleutel

Afstellen van de schokdemperunit

Deze schokdemper is uitgerust met een stelling voor veervoorspanning.

DAU00295

DC000015

LET OP:

Probeer nooit een stelmechanisme voorbij de maximum- of minimuminstellingen te verdraaien.

Stel de veervoorspanning als volgt af. Om de veervoorspanning te verhogen en zo de vering stugger te maken, wordt de stelling gedraaid richting Ⓐ. Om de veervoorspanning te verlagen voor een zachtere vering wordt de stelling gedraaid in de richting Ⓑ.

OPMERKING:

Zet de gewenste inkeping in de stelling tegenover de positie-indicator op de schokdemper.

Stand afsteller	Minimum (zacht)			Standdaard	Maximum (hard)					
	1	2	3		4	5	6	7	8	9

DAU00315

⚠ WAARSCHUWING

Deze schokdemper is gevuld met stikstofgas onder hoge druk. Lees en begrijp de volgende informatie alvorens de schokdemper te gebruiken. De fabrikant kan niet aansprakelijk worden gesteld voor schade aan eigendommen of voor persoonlijk letsel als dit voortvloeit uit verkeerd gebruik.

- Probeer de gascilinder niet te openen en blijf er verder vanaf.
- Stel de schokdemper niet bloot aan open vuur of aan andere hittebronnen, anders kan deze door de oplopende druk exploderen.
- Vervorm of beschadig de gascilinder op geen enkele wijze, de dempende werking zal dan achteruitgaan.
- Laat onderhoud aan de schokdemper altijd uitvoeren door een Yamaha dealer.

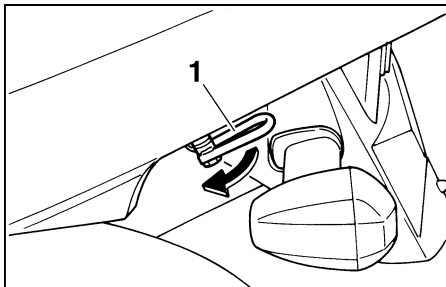

1. Bagageriembevestiging (× 2)

DAU01311

Bagageriembevestiging

Er zijn twee bagageriembevestigingspunten aangebracht onder de achterzijde van het zadel, deze kunnen worden uitgedraaid om ze gemakkelijker toegankelijk te maken.

DAU00330

Zijstandaard

De zijstandaard bevindt zich aan de linkerkant van het frame. Trek of druk de zijstandaard met uw voet omhoog of omlaag terwijl u de motorfiets verticaal houdt.

OPMERKING:

De ingebouwde sperschakelaar voor de zijstandaard maakt deel uit van het startpersysteem, dat in bepaalde situaties de werking van het ontstekingsstelsel blokkeert. (Zie hierna voor een nadere uitleg over het startpersysteem.)

WAARSCHUWING

Met de motorfiets mag nooit worden gereden terwijl de zijstandaard omlaag staat of niet behoorlijk kan worden opgetrokken (of niet omhoog blijft), anders kan de zijstandaard de grond raken en zo de motorrijder afleiden, waardoor u de macht over het stuur verliest. Het Yamaha startpersysteem is ontworpen om de motorrijder te helpen bij zijn verantwoordelijkheid de zijstandaard op te trekken alvorens weg te rijden. Controleer dit systeem daarom regelmatig zoals hierna beschreven en laat het repareren door een Yamaha dealer als de werking niet naar behoren is.

Startpersysteem

Het startpersysteem (waarvan de sperschakelaar voor de zijstandaard, de sperschakelaar voor de koppelingshendel en de vrijstandschakelaar deel uitmaken) heeft de volgende functies.

- Het verhindert starten wanneer de versnellingsbak in een versnelling geschakeld is en de zijstandaard is opgeklapt, terwijl de koppelingshendel niet is ingetrokken.
- Het verhindert starten wanneer de versnellingsbak in een versnelling geschakeld is en de koppelingshendel is ingetrokken, terwijl de zijstandaard nog omlaag staat.
- Het schakelt een draaiende motor uit wanneer de versnellingsbak in een versnelling staat en de zijstandaard omlaag wordt bewogen.

Controleer de werking van het startpersysteem regelmatig, hanteer daarbij de volgende werkwijze.

WAARSCHUWING

- Bij deze inspectie moet de machine op de middenbok worden gezet.
- Als zich een storing voordoet, vraag dan alvorens te gaan rijden een Yamaha dealer het systeem te controleren.

FUNCTIES VAN INSTRUMENTEN EN BEDIENINGEN

3

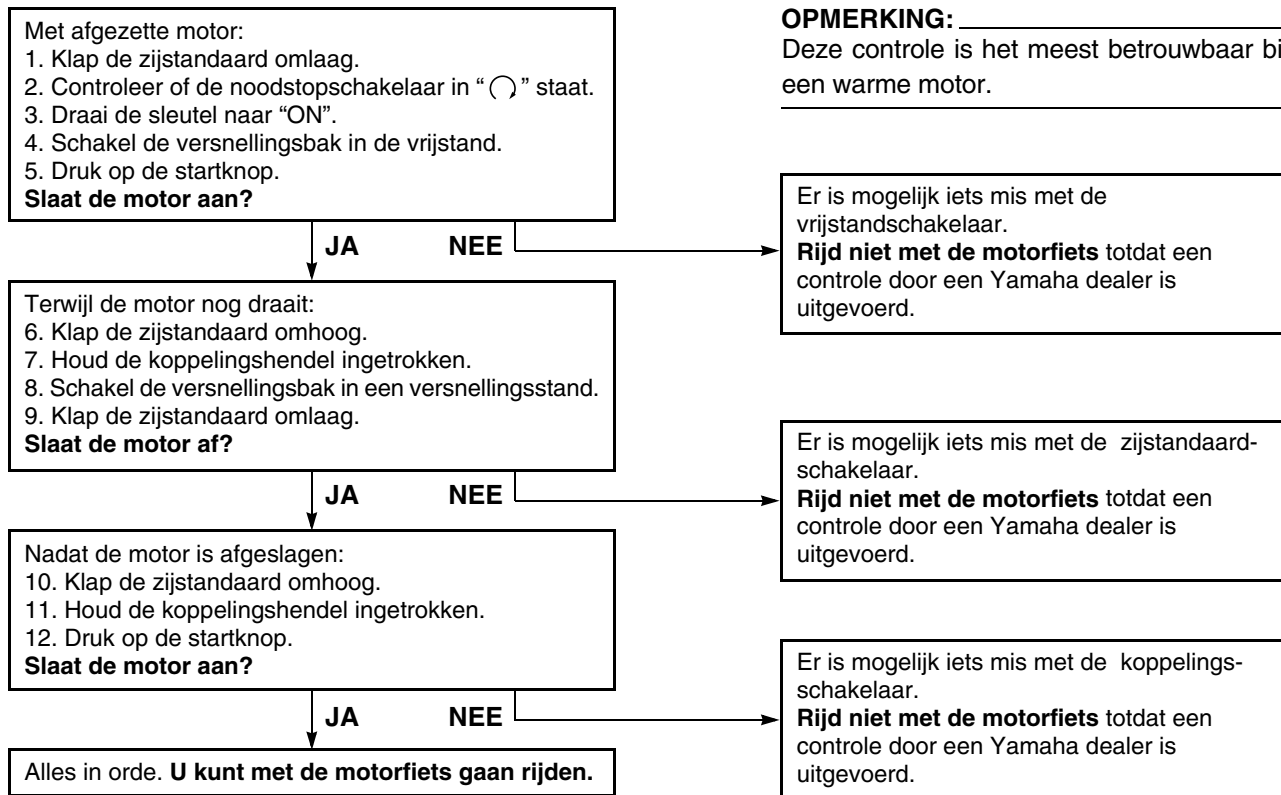

Controlelijst voor gebruik 4-1

De eigenaar is verantwoordelijk voor de conditie van de machine. Vitale onderdelen kunnen bijvoorbeeld bij blootstelling aan weer en wind vrij snel en onverwachts achteruitgaan, ook als de machine niet wordt gebruikt. Eventuele schade, vloeistoflekkage of het wegvallen van de bandspanning kan ernstige gevolgen hebben. Het is daarom van belang om voorafgaand aan elke rit een visuele inspectie uit te voeren en bovendien de volgende punten te controleren.

Controlelijst voor gebruik

ONDERDEEL	CONTROLES	PAGINA
Brandstof	<ul style="list-style-type: none">• Controleer het brandstofniveau in de brandstoftank.• Vul zo nodig brandstof bij.• Controleer de brandstofleiding op lekkage.	3-10–3-11
Motorolie	<ul style="list-style-type: none">• Controleer het olieniveau in de motor.• Vul zo nodig het aanbevolen type olie bij tot aan het voorgeschreven niveau.• Controleer de machine op olielekkage.	6-9
Koelvloeistof	<ul style="list-style-type: none">• Controleer het koelvloeistofniveau in het reservoir.• Vul zo nodig de aanbevolen koelvloeistof bij tot aan het voorgeschreven niveau.• Controleer het koelsysteem op lekkage.	6-12–6-13
Voorrem	<ul style="list-style-type: none">• Controleer de werking.• Als de voorrem zacht of sponzig aanvoelt, vraag dan een Yamaha dealer het hydraulisch systeem te ontluichten.• Controleer het vloeistofniveau in het reservoir.• Vul zo nodig het aanbevolen type remvloeistof bij tot aan het voorgeschreven niveau.• Controleer het hydraulisch systeem op lekkage.	6-26–6-27
Achterrem	<ul style="list-style-type: none">• Controleer de werking.• Als de achterrem zacht of sponzig aanvoelt, vraag dan een Yamaha dealer het hydraulisch systeem te ontluichten.• Controleer het vloeistofniveau in het reservoir.• Vul zo nodig het aanbevolen type remvloeistof bij tot aan het voorgeschreven niveau.• Controleer het hydraulisch systeem op lekkage.	6-25–6-27
Koppeling	<ul style="list-style-type: none">• Controleer de werking.• Smeer de kabel als dat nodig is.• Controleer de vrije slag van de koppelingshendel.• Stel zo nodig bij.	6-24–6-25

CONTROLES VOOR HET STARTEN

ONDERDEEL	CONTROLES	PAGINA
Gasgreep	<ul style="list-style-type: none">• Controleer of de werking soepel is.• Controleer de vrije slag van de kabel.• Vraag zo nodig de Yamaha dealer om de vrije slag van de kabel af te stellen, en de kabel en het kabelhuis te smeren.	6-20, 6-30
Bedieningskabels	<ul style="list-style-type: none">• Controleer of de werking soepel is.• Smeer als dat nodig is.	6-30
Aandrijfketting	<ul style="list-style-type: none">• Controleer of de ketting correct is aangespannen.• Stel zo nodig bij.• Controleer de conditie van de ketting.• Smeer als dat nodig is.	6-28–6-30
Wielen en banden	<ul style="list-style-type: none">• Controleer op schade.• Controleer de conditie van de band en de profieldiepte.• Controleer de bandspanning.• Corrigeer als dat nodig is.	6-21–6-24
Rem- en schakelpedalen	<ul style="list-style-type: none">• Controleer of de werking soepel is.• Smeer de pedaalscharnierpunten als dat nodig is.	6-31
Rem- en koppelingshendels	<ul style="list-style-type: none">• Controleer of de werking soepel is.• Smeer zo nodig de hendelscharnierpunten.	6-31
Middenbok, zijstandaard	<ul style="list-style-type: none">• Controleer of de werking soepel is.• Smeer zo nodig de scharnierpunten.	6-31–6-32
Framebevestigingen	<ul style="list-style-type: none">• Controleer of alle moeren, bouten en schroeven stevig zijn vastgezet.• Zet zo nodig vast.	—
Instrumenten, verlichting, signaleringssysteem en schakelaars	<ul style="list-style-type: none">• Controleer de werking.• Corrigeer als dat nodig is.	—
Zijstandaardschakelaar	<ul style="list-style-type: none">• Controleer de werking van het startspersysteem.• Als het systeem defect is, vraag dan een Yamaha dealer de machine na te kijken.	3-15–3-16

CONTROLES VOOR HET STARTEN

OPMERKING:

Voordat de motorfiets wordt gebruikt moet telkens een korte algemene controle worden uitgevoerd. Zo'n inspectie neemt maar weinig tijd in beslag en de hiermee gegarandeerde veiligheid is die tijd alleszins waard.

DWA00033

WAARSCHUWING

Wanneer functies vermeld in de Controlelijst voor Gebruik niet naar behoren werken, laat dan een inspectie uitvoeren en eventueel repareren voordat u de machine gebruikt.

GEBRUIK EN BELANGRIJKE RIJ-INFORMATIE

Starten van een koude motor	5-1
Starten van een warme motor	5-3
Schakelen van versnellingen	5-3
Tips voor een zuinig brandstofverbruik	5-4
Inrijperiode	5-4
Parkeren	5-5

DAU00373

DAU04377*

WAARSCHUWING

- Zorg dat u volkomen vertrouwd bent met alle bedieningsfuncties en hun werking voordat u gaat rijden. Informeer bij een Yamaha dealer als u de werking van een schakelaar of functie niet volkomen begrijpt.
- Start de motor nooit in een afgesloten ruimte en laat deze hierin ook niet lange tijd aaneen draaien. Uitlaatgassen zijn giftig en het inademen ervan kan al binnen korte tijd leiden tot bewusteloosheid en dodelijk letsel. Controleer altijd of er voldoende ventilatie is.
- Controleer of de zijstandaard is ingetrokken alvorens weg te rijden. Als de zijstandaard niet behoorlijk is ingetrokken, kan deze de grond raken en zo de motorrijder afleiden, waardoor u de macht over het stuur verliest.

Starten van een koude motor

Het startpersysteem staat starten alleen toe als aan een van de volgende voorwaarden is voldaan.

- De versnellingsbak staat in de vrijstand.
- De versnellingsbak staat in een versnelling geschakeld terwijl de koppelingshendel is ingetrokken en de zijstandaard is opgeklapt.

DW000054

WAARSCHUWING

- Controleer voor het starten van de motor de werking van het startpersysteem en volg daarbij de werkwijze beschreven op pagina 3-16.
- Ga nooit rijden terwijl de zijstandaard omlaag staat.

1. Draai de contactsleutel naar "ON" en controleer of de noodstopschakelaar op "○" is gezet.

DCA00108

LET OP:

De waarschuwinglampjes voor olieniveau en voor koelvloeistoftemperatuur en het controlelampje voor brandstofniveau moeten enkele seconden oplichten en dan doven. Als een waarschuwinglampje niet uit gaat, vraag dan een Yamaha dealer het elektrisch circuit te testen.

2. Schakel de versnellingsbak in de vrijstand.

OPMERKING:

Als de versnellingsbak in de vrijstand staat, moet het vrijstandcontrolelampje branden; zo niet, vraag dan een Yamaha dealer het elektrisch circuit te testen.

3. Zet de choke aan en draai de gasgreep helemaal dicht. (Zie pagina 3-12 voor de bediening van de choke.)
4. Start de motor door de startknop in te drukken.

GEBRUIK EN BELANGRIJKE RIJ-INFORMATIE

OPMERKING: _____

Als de motor niet wil starten, laat dan de startknop los, wacht een paar seconden en probeer het dan opnieuw. Iedere startpoging moet zo kort mogelijk duren om de accu te sparen. Laat de startmotor nooit langer dan 10 seconden aaaneen draaien.

DCA00116

LET OP: _____

- Als het olieniveaulampje knippert of aan blijft na het starten, zet de motor dan direct af, controleer het olieniveau en let op eventuele olie-lekkage. Vul zo nodig motorolie bij en controleer het olieniveaulampje dan opnieuw. Als bij het naar "ON" draaien van de contactsleutel het waarschuwinglampje niet een paar seconden brandt en dan dooft, of als het lampje niet uitgaat na starten met voldoende motorolie, vraag dan een Yamaha dealer het elektrisch circuit te controleren.

- Als het controlelampje voor koelvloeistoftemperatuur knippert of aan blijft na het starten, zet de motor dan direct af, controleer het koelvloeistofniveau en let op eventuele lekkage. Vul zo nodig olie bij en controleer het waarschuwinglampje dan opnieuw. Als bij het naar "ON" draaien van de contactsleutel het waarschuwinglampje niet een paar seconden brandt en dan dooft, of als het lampje niet uitgaat na starten met voldoende koelvloeistof, vraag dan een Yamaha dealer het elektrisch circuit te controleren.
- Als het controlelampje voor brandstofniveau na starten blijft branden, zet dan de motor af om het brandstofniveau te controleren. Vul zo nodig brandstof bij en controleer dan het controlelampje opnieuw. Als bij het naar "ON" draaien van de contactsleutel het waarschuwinglampje niet een paar seconden brandt en dan dooft, of als het lampje niet uitgaat na starten met voldoende brandstof, vraag dan een Yamaha dealer het elektrisch circuit te controleren.

5. Zet na het starten van de motor de chokehendel tot halverwege terug.

DCA00045

LET OP: _____

Trek nooit snel op terwijl de motor nog koud is, dit verkort de levensduur van de motor!

6. Zet de choke uit zodra de motor warm is.

OPMERKING: _____

De motor is warm wanneer hij normaal reageert op de gasbediening terwijl de choke uit is gezet.

DAU01258

Starten van een warme motor

Volg dezelfde procedure als bij starten van een koude motor, alleen is het gebruik van de choke niet nodig als de motor warm is.

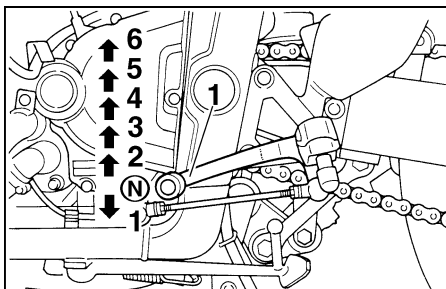

1. Schakelpedaal
N. Vrijstand

DAU00423

Schakelen van versnellingen

Door de versnellingen te schakelen kunt u het beschikbare motorvermogen doseren bij het wegrijden, optrekken, tegen een helling oprijden etc.

De schakelstanden worden getoond in de afbeelding.

OPMERKING:

Om de versnellingsbak in de vrijstand te schakelen wordt het schakelpedaal enkele malen ingetrapt totdat het einde van de slag bereikt is, waarna het pedaal iets wordt opgetrokken.

DC000048

LET OP:

- Rijd niet lange tijd met afgezette motor, ook niet met de versnellingsbak in de vrijstand, en sleep de motorfiets niet over lange afstanden. De versnellingsbak wordt alleen afdoende gesmeerd terwijl de motor draait. Door onvoldoende smering kan de versnellingsbak worden beschadigd.
- Gebruik altijd de koppeling om de versnellingsbak te schakelen om zo schade aan de motor, de versnellingsbak en de aandrijving te voorkomen; door hun constructie zijn deze niet bestand tegen de schokken die optreden bij belast schakelen.

Tips voor een zuinig brandstofverbruik

Het brandstofverbruik is vooral afhankelijk van uw rijstijl. Hierna volgen enkele tips om het brandstofverbruik te verlagen:

- Zet de choke zo snel mogelijk uit.
- Schakel snel en soepel door en vermijd hoge toerentallen terwijl u accelereert.
- Geef geen gas tijdens het terugschakelen en voorkom dat de motor onbelast met een hoog toerental draait.
- Laat de motor niet langdurig stationair draaien maar zet hem af (bijvoorbeeld in files, bij stoplichten of bij spoorwegovergangen).

DAU04577

Inrijperiode

De belangrijkste periode in de levensduur van het motorblok is de tijd tussen 0 en 1.600 km. Lees daarom de volgende informatie aandachtig door.

Omdat het motorblok gloednieuw is, mag dit de eerste 1.600 km niet te zwaar worden belast. De verschillende onderdelen van de motor slijten op elkaar in totdat de juiste bedrijfsspelingsen zijn bereikt. Rijd tijdens deze periode nooit langdurig volgas en vermijd ook andere manoeuvres die tot oververhitting van de motor kunnen leiden.

DAU01128

0–1.000 km

Laat de motor niet langdurig meer dan 5.000 tpm draaien.

DAU03749*

1.000–1.600 km

Laat de motor niet langdurig meer dan 6.000 tpm draaien.

DC000052*

LET OP:

Nadat de eerste 1.000 km zijn afgelegd, moet de motorolie worden ververs en het oliefilterelement worden vervangen.

1.600 km en verder

De machine kan nu verder normaal worden gebruikt.

DC000053

LET OP:

- Voer het toerental niet zover op dat de toerenteller aanwijst in de rode zone.
- Als tijdens de inrijperiode motorschade optreedt, vraag dan direct een Yamaha dealer de machine te controleren.

GEBRUIK EN BELANGRIJKE RIJ-INFORMATIE

DAU00460

Parkeren

Zet de motor af wanneer u gaat parkeren en neem de sleutel uit het contactslot.

DW000058

WAARSCHUWING

- De motor en het uitlaatsysteem kunnen zeer heet worden, parkeer dus op een plek waar voetgangers of kinderen niet gemakkelijk met deze onderdelen in aanraking kunnen komen.
- Parkeer niet op een helling of op een zachte ondergrond, de motor zou dan kunnen omvallen.

PERIODIEK ONDERHOUD EN KLEINERE REPARATIES

Boordgereedschapsset	6-1	Controleren en smeren van de kabels	6-30
Periodiek smeer- en onderhoudsschema	6-2	Controleren en smeren van gasgreep en gaskabel	6-30
Stroomlijnpanelen verwijderen en aanbrengen	6-5	Controleren en smeren van rem- en schakelpedalen	6-31
Controleren van de bougies	6-7	Controleren en smeren van de rem- en koppelingshendel	6-31
Motorolie en oliefilterpatroon	6-9	Controleren en smeren van middenbok en zijstandaard	6-31
Koelvloeistof	6-12	Smeren van de achterwielophanging	6-32
Luchtfilter	6-17	Controleren van de voorvork	6-33
Afstellen van de carburateurs	6-19	Controle van stuursysteem	6-33
Afstellen van het stationair toerental	6-19	Controleren van wiellagers	6-34
Afstellen van de vrije slag van de gaskabel	6-20	Accu	6-35
Afstellen van de klepspelings	6-20	Zekeringen vervangen	6-36
Banden	6-21	Koplampgloeilamp vervangen	6-37
Gietwielen	6-24	Gloeilamp in remlicht/achterlicht vervangen	6-38
Vrije slag van koppelingshendel afstellen	6-24	Gloeilamp in richtingaanwijzer vervangen	6-39
De stand van het rempedaal afstellen	6-25	Voorwiel	6-39
Afstellen van de remlichtschakelaar achterrem	6-26	Achterwiel	6-41
Controleren van de remblokken voor- en achter	6-26	Storingzoeken	6-43
Controleren van remvloeistofniveau	6-27	Storingzoekschema's	6-44
Verversen van remvloeistof	6-28		
Doorbuiging aandrijfketting	6-28		
Smeren van de aandrijfketting	6-29		

DAU00464

Veiligheid is de verantwoordelijkheid van de eigenaar. Door periodiek inspecties, afstellingen en smerbeurten uit te laten voeren, zorgt u ervoor dat uw machine in zo veilig en efficiënt mogelijke conditie blijft. Op de volgende pagina's wordt de belangrijkste informatie met betrekking tot inspecties, afstellingen en smerbeurten gegeven.

De intervalperioden in het periodieke smer- en onderhoudsschema zijn slechts te beschouwen als algemene richtlijn voor normale rijomstandigheden. Het is echter mogelijk dat de INTERVALPERIODEN VOOR ONDERHOUD MOETEN WORDEN VERKORT AFHANKELIJK VAN HET WEER, HET TERREIN, DE GEOGRAFISCHE LOCATIE EN INDIVIDUEEL GEBRUIK.

DW000060

WAARSCHUWING

Vraag een Yamaha dealer het onderhoudswerk uit te voeren als u hiermee niet echt vertrouwd bent.

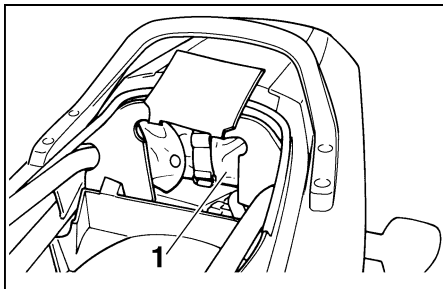

1. Boordgereedschapset

DAU01299

Boordgereedschapset

De boordgereedschapset is te vinden in het opbergcompartiment onder het zadel. (Zie pagina 3-12 voor de werkwijze bij openen van het zadel.)

De onderhoudsinformatie in deze handleiding en het gereedschap in de boordgereedschapset zijn bedoeld om u te ondersteunen bij het uitvoeren van preventief onderhoud en kleinere reparaties. Het gebruik van extra gereedschap zoals een momentsleutel kan echter nodig zijn om bepaalde onderhoudswerkzaamheden correct uit te voeren.

OPMERKING:

Laat een Yamaha dealer onderhoud verrichten als u niet beschikt over het gereedschap of de ervaring die voor bepaalde werkzaamheden vereist zijn.

DW000063

WAARSCHUWING

Door modificaties die niet door Yamaha zijn goedgekeurd kan het motorvermogen achteruitgaan of de machine te onveilig worden om nog te gebruiken. Raadpleeg een Yamaha dealer voordat u zelf wijzigingen aanbrengt.

PERIODIEK ONDERHOUD EN KLEINERE REPARATIES

DAU03685

Periodiek smeer- en onderhoudsschema

OPMERKING:

- De jaarlijkse controles horen eenmaal per jaar te worden uitgevoerd, behalve wanneer in plaats daarvan een onderhoudsbeurt op kilometerbasis wordt verricht.
- Herhaal de intervalperioden vanaf 50.000 km, te beginnen bij 10.000 km.
- Werkzaamheden gemarkeerd met een asterisk horen te worden uitgevoerd door een Yamaha dealer, omdat hiertoe speciaal gereedschap, technische gegevens en vakmanschap vereist zijn.

NR.	ONDERDEEL	INSPECTIE- OF ONDERHOUDSBEURT	KILOMETERSTAND (× 1.000 km)					JAARLIJKSE CONTROLE
			1	10	20	30	40	
1	* Brandstofleiding	• Controleer de brandstofslangen op scheuren of beschadiging.		√	√	√	√	√
2	* Brandstoffilter	• Controleer de conditie.			√		√	
3	Bougies	• Controleer de conditie. • Reinigen en elektrodenafstand bijstellen.		√		√		
		• Vervangen.			√		√	
4	* Kleppen	• Klepspanning controleren. • Afstellen.	Na elke 40.000 km					
5	Luchtfilterelement	• Reinigen.		√		√		
		• Vervangen.			√		√	
6	Koppeling	• Werking controleren. • Afstellen.	√	√	√	√	√	
7	* Voorrem	• Werking en vloeistofniveau controleren, machine controleren op vloeistoflekkage. (Zie OPMERKING op bladzijde 6-4.)	√	√	√	√	√	√
		• Remblokken vervangen.	Indien afgesleten tot aan slijtagelimiet.					
8	* Achterrem	• Werking en vloeistofniveau controleren, machine controleren op vloeistoflekkage. (Zie OPMERKING op bladzijde 6-4.)	√	√	√	√	√	√
		• Remblokken vervangen.	Indien afgesleten tot aan slijtagelimiet.					
9	* Remslangen	• Controleren op scheuren of beschadiging.		√	√	√	√	√
		• Vervangen. (Zie OPMERKING op bladzijde 6-4.)	Elke 4 jaar					

PERIODIEK ONDERHOUD EN KLEINERE REPARATIES

NR.	ONDERDEEL	INSPECTIE- OF ONDERHOUDSBEURT	KILOMETERSTAND (× 1.000 km)					JAARLIJKSE CONTROLE
			1	10	20	30	40	
10	* Wielen	• Controleren op slingering en schade.		√	√	√	√	
11	* Banden	• Controleren op correcte profieldiepte en op schade. • Zo nodig vervangen. • Bandspanning controleren. • Zo nodig corrigeren.		√	√	√	√	√
12	* Wiellagers	• Lager controleren op losheid of schade.		√	√	√	√	
13	* Swingarm	• Controleren op werking en overmatige speling. • Smeren met lithiumvet.		√	√	√	√	
14	Aandrijfketting	• Kettingspanning controleren. • Controleren of het achterwiel correct in lijn staat. • Reinigen en smeren.	Elke 50.000 km					
15	* Balhoofdlagers	• Controleren op lagerspeling en stroefheid in stuurbeweging. • Smeren met lithiumvet.	√	√	√	√	√	
16	* Framebevestigingen	• Controleren of alle moeren, bouten en schroeven stevig zijn vastgezet.		√	√	√	√	√
17	Zijstandaard, middenbok	• Werking controleren. • Smeren.		√	√	√	√	√
18	* Zijstandaardschakelaar	• Werking controleren.	√	√	√	√	√	√
19	* Voorvork	• Controleren op werking en olie lekkage.		√	√	√	√	
20	* Schokdemperunit	• Controleren op werking en schokdemper op olie lekkage.		√	√	√	√	
21	* Scharnierpunten tuimelaarm en koppelarmen achterwielophanging	• Werking controleren. • Smeren met lithiumvet.		√	√	√	√	
22	* Carburateurs	• Chokebediening controleren. • Stationair motortoerental afstellen en carburateurs synchroniseren.	√	√	√	√	√	√
23	Motorolie	• Verversen. • Olieniveau controleren en machine inspecteren op olie lekkage.	√	√	√	√	√	√
24	Oliefilterpatroon	• Vervangen.	√		√		√	

PERIODIEK ONDERHOUD EN KLEINERE REPARATIES

NR.	ONDERDEEL	INSPECTIE- OF ONDERHOUDSBEURT	KILOMETERSTAND (× 1.000 km)					JAARLIJKSE CONTROLE
			1	10	20	30	40	
25	* Koelsysteem	• Koelvloeistofniveau controleren en machine inspecteren op koelvloeistoflekage.		√	√	√	√	√
		• Verversen.	Elke 3 jaar					
26	* Remlichtschakelaars voor- en achterrem	• Werking controleren.	√	√	√	√	√	√
27	Bewegende delen en kabels	• Smeren.		√	√	√	√	√
28	* Gaskabelhuis en gaskabel	• Controleer werking en vrije slag. • Stel zo nodig de vrije slag van de gaskabel af. • Smeer het gaskabelhuis en de gaskabel.		√	√	√	√	√
29	* Verlichting, signaleringssysteem en schakelaars	• Werking controleren. • Richthoek koplamplichtbundel afstellen.	√	√	√	√	√	√

DAU03884

OPMERKING:

- Het luchtfilter dient vaker te worden gecontroleerd wanneer u in een extreem vochtige of stoffige omgeving rijdt.
- Hydraulisch remsysteem
 - Controleer regelmatig het remvloeistofniveau en vul zo nodig bij.
 - Elke twee jaar moeten de inwendige onderdelen van de hoofdremscilinders en de remklauwen worden vervangen en de remvloeistof worden verversen.
 - De remslangen dienen elke vier jaar te worden vervangen, of wanneer deze zijn gescheurd of beschadigd.

PERIODIEK ONDERHOUD EN KLEINERE REPARATIES

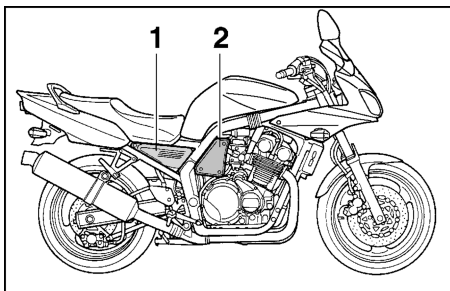

1. Paneeel A
2. Paneeel B

DAU01122

Stroomlijnpanelen verwijderen en aanbrengen

Bij het uitvoeren van sommige onderhoudswerkzaamheden beschreven in dit hoofdstuk moeten de hierboven afgebeelde stroomlijnpanelen worden verwijderd. Neem deze paragraaf telkens door om een stroomlijnpaneel te verwijderen of aan te brengen.

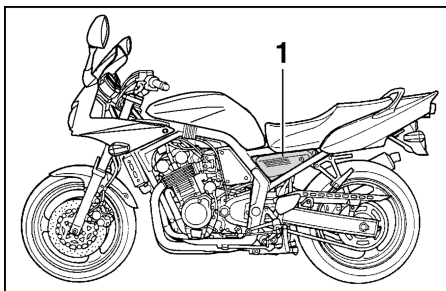

1. Paneeel C

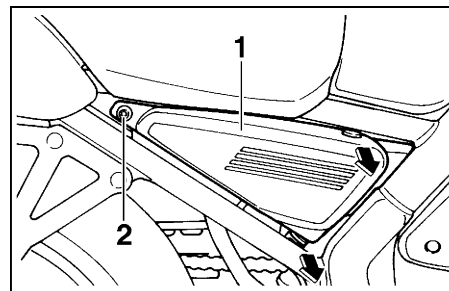

1. Paneeel A
2. Bout

DAU00491

Paneeel A, C

Verwijderen van het paneel

Verwijder de bout en trek het paneel los zoals getoond.

Aanbrengen van het paneel

Plaats het paneel in de oorspronkelijke positie en breng dan de bout aan.

PERIODIEK ONDERHOUD EN KLEINERE REPARATIES

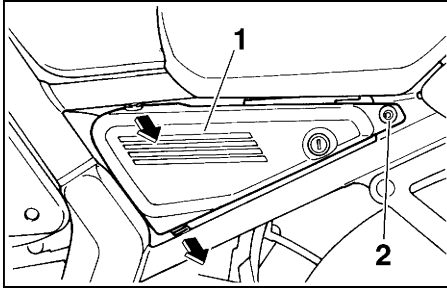

1. Paneel C
2. Bout

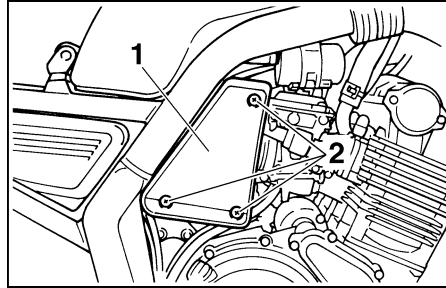

1. Paneel B
2. Schroef (× 3)

DAU01315

Paneel B

Verwijderen van het paneel

Verwijder de schroeven en neem het paneel af.

Aanbrengen van het paneel

Plaats het paneel in de oorspronkelijke positie en breng dan de schroeven aan.

PERIODIEK ONDERHOUD EN KLEINERE REPARATIES

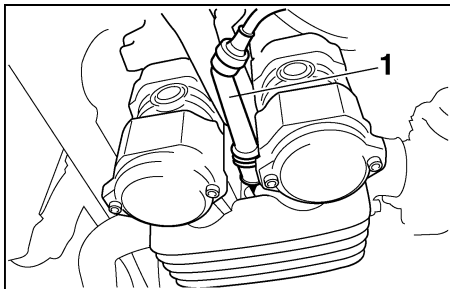

1. Bougiedop

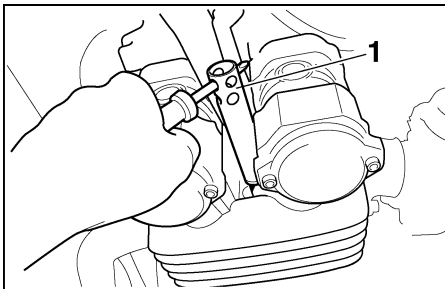

1. Bougiesleutel

DAU03329

Controleren van de bougies

De bougies zijn belangrijke onderdelen van de motor die gemakkelijk kunnen worden gecontroleerd. Omdat door verhitting en neerslag bougies altijd langzaam slijten, moeten de bougies worden verwijderd en gecontroleerd volgens de tijden genoemd in het periodieke smeer- en onderhoudsschema. De conditie van de bougies kan daarnaast veel duidelijk maken over de conditie van de motor.

Een bougie verwijderen

1. Verwijder de bougiedop.
2. Verwijder de bougie zoals weergegeven met behulp van de bougiesleutel uit de boordgereedschapsset.

Controleren van de bougies

1. Kijk of op elke bougie de porseleinen isolator rond de centrale elektrode licht tot gemiddeld bruin verkleurd is (de ideale kleur als normaal met de machine wordt gereden).
2. Controleer of alle bougies in de motor dezelfde kleur hebben.

OPMERKING:

De motor is misschien defect als een van de bougies een duidelijk andere kleur heeft. Probeer dergelijke problemen niet zelf vast te stellen. Laat in plaats daarvan uw motorfiets nakijken door een Yamaha dealer.

3. Controleer bij elke bougie of de elektroden zijn afgesleten en let op overmatige koolaanslag of andere neerslag. Vervang als dat nodig is.

Voorgeschreven bougie:

Behalve voor D, F

CR8E, CR9E (NGK) of
U24ESR-N, U27ESR-N
(DENSO)

Voor D, F

CR7E, CR8E, CR9E (NGK) of
U22ESR-N, U24ESR-N,
U27ESR-N (DENSO)

PERIODIEK ONDERHOUD EN KLEINERE REPARATIES

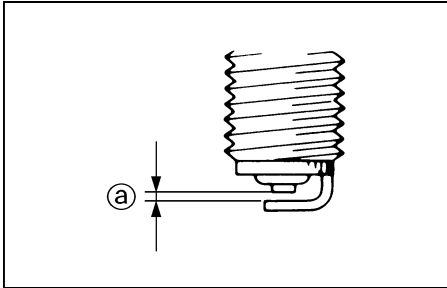

a. Elektrodenafstand

Een bougie aanbrengen

1. Meet de elektrodenafstand met een draadvoelmaat. Stel de afstand indien nodig af volgens de specificatie.

Elektrodenafstand:
0,7–0,8 mm

2. Reinig het oppervlak van de bougiepakking en het pasvlak en verwijder eventueel vuil uit de schroefdraad van de bougie.

3. Breng de bougie aan met behulp van de bougiesleutel en zet vast met het correcte aanhaalmoment.

Aanhaalmoment:
Bougie:
12,5 Nm (1,25 m·kgf)

OPMERKING: _____

Als er geen momentsleutel voorhanden is om de bougie te monteren, is het aanhaalmoment ongeveer correct als een kwartslag tot een halve slag verder dan handvast wordt aangedraaid. De bougie moet echter zo snel mogelijk met het juiste aanhaalmoment te worden aangedraaid.

4. Installeer de bougiedop.

PERIODIEK ONDERHOUD EN KLEINERE REPARATIES

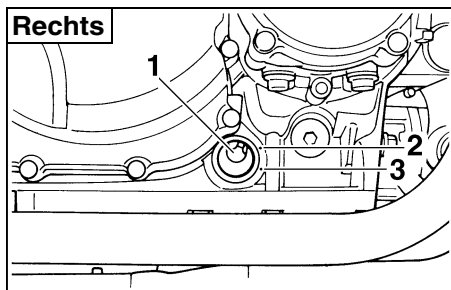

1. Kijkglas motorolieniveau
2. Merkstreek maximumniveau
3. Merkstreek minimumniveau

DAU04623

Motorolie en oliefilterpatroon

Voor iedere rit moet het motorolieniveau worden gecontroleerd. Verder moet de olie worden verversd en de oliefilterpatroon worden vervangen volgens de intervalperioden vermeld in het periodieke smeer- en onderhoudsschema.

Om het motorolieniveau te controleren

1. Zet de motorfiets op de middenbok.

OPMERKING:

Zorg dat de motorfiets rechtop staat bij het controleren van het motorolieniveau. Wanneer de motorfiets iets schuin staat, kan het niveau al foutief worden afgelezen.

2. Start de motor, laat hem een paar minuten warmdraaien en zet hem dan uit.
3. Wacht een paar minuten tot de olie tot rust is gekomen en controleer dan het olieniveau via het kijkglas rechtsonder in het carter.

OPMERKING:

De motorolie moet tussen de merkstrepen voor minimum- en maximumniveau staan.

4. Als de motorolie beneden de merkstreep voor minimumniveau staat, vul dan voldoende olie, van de aanbevolen soort, bij tot het correcte niveau.

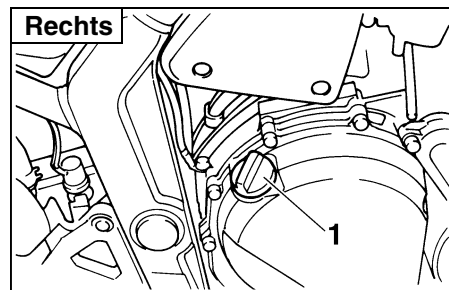

1. Vuldop motorolie

Om de motorolie te verversen (met of zonder vervanging van oliefilterpatroon)

1. Start de motor, laat hem een paar minuten warmdraaien en zet hem dan uit.
2. Zet een oliecarter onder de motor om de gebruikte olie op te vangen.

PERIODIEK ONDERHOUD EN KLEINERE REPARATIES

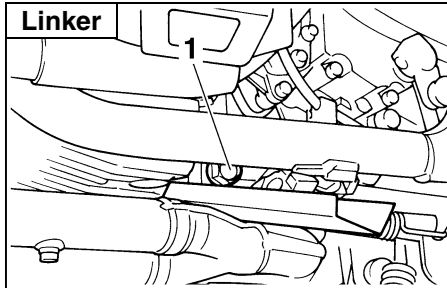

1. Aftapplug motorolie

3. Verwijder de olievuldop en de aftapplug om de olie uit het carter te laten stromen.

OPMERKING:

Sla de stappen 4–6 over als het oliefilterpatroon niet wordt vervangen.

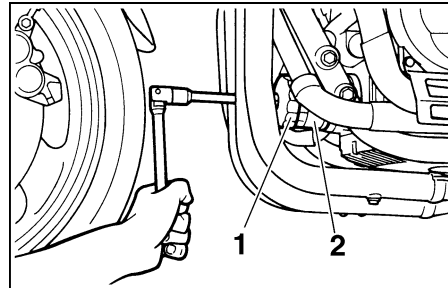

1. Oliefiltersleutel

2. Oliefilterpatroon

4. Verwijder de oliefilterpatroon met een oliefiltersleutel.

OPMERKING:

De Yamaha dealer kan een oliefiltersleutel leveren.

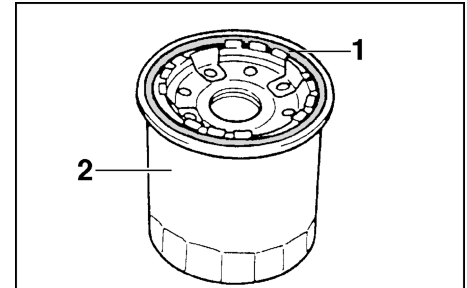

1. O-ring

2. Oliefilterpatroon

5. Smeer een dun laagje motorolie op de o-ring van de nieuwe oliefilterpatroon.

OPMERKING:

Zorg dat de o-ring correct aanligt.

PERIODIEK ONDERHOUD EN KLEINERE REPARATIES

DCA00133

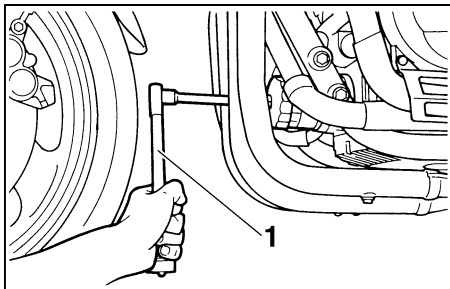

1. Momentsleutel

6. Plaats de nieuwe oliefilterpatroon met een filtersleutel en zet hem dan met een momentsleutel vast met het voorgeschreven aanhaalmoment.

Aanhaalmoment:
Oliefilterpatroon:
17 Nm (1,7 m-kgf)

7. Breng de olieaftapplug aan en zet deze dan vast met het voorgeschreven aanhaalmoment.

Aanhaalmoment:
Aftapplug motorolie:
43 Nm (4,3 m-kgf)

8. Vul bij met de voorgeschreven hoeveelheid van de aanbevolen motorolie, monteer dan de olievuldop en zet deze vast.

Aanbevolen motorolie:
Zie pagina 8-1.
Oliehoeveelheid:
Zonder vervanging van
oliefilterpatroon:
2,5 L
Met vervanging van oliefilterpatroon:
2,7 L
Totale hoeveelheid (droge motor):
3,5 L

LET OP:

- Om het slippen van de koppeling te voorkomen (de motorolie smeert immers ook de koppeling) mogen geen chemische additieven worden toegevoegd. Gebruik geen olieën met een “CD” dieselspecificatie of olieën met een hogere kwaliteit dan gespecificeerd. Gebruik ook geen oliën met een “ENERGY CONSERVING II” of hogere aanduiding.
- Zorg dat er geen verontreinigingen in het carter terecht komen.

9. Start de motor, laat hem een paar minuten stationair draaien en controleer daarbij op olie lekkage. Als er sprake is van olie lekkage, zet de motor dan direct af en zoek de oorzaak.

OPMERKING:

Nadat de motor is gestart moet het waarschuwinglampje olieniveau uitgaan als het olieniveau correct is.

DC000067

LET OP:

Zet de motor direct af als het waarschuwingslampje olieniveau knippert of blijft branden en laat de machine controleren door een Yamaha dealer.

10. Zet de motor af, controleer dan het olieniveau en corrigeer indien nodig.

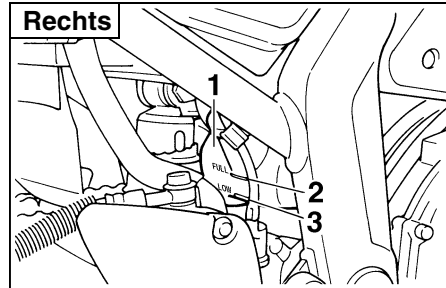

1. Koelvloeistofreservoir
2. Merkstreek maximumniveau
3. Merkstreek minimumniveau

DAU04004

Koelvloeistof

Voor iedere rit moet het koelvloeistofniveau worden gecontroleerd. Ook moet de koelvloeistof worden verversd volgens de intervalperioden vermeld in het periodieke smeer- en onderhoudsschema.

Controleren van het koelvloeistofniveau

1. Plaats de motorfiets op een vlakke ondergrond en houd hem verticaal.

OPMERKING:

- Het koelvloeistofniveau moet worden gecontroleerd terwijl de motor koud is, temperatuurverschillen zijn namelijk van invloed op het niveau.
- Zorg dat de motorfiets rechtop staat bij het controleren van het koelvloeistofniveau. Wanneer de motorfiets iets schuin staat, kan het koelvloeistofniveau al foutief worden afgelezen.

2. Verwijder het paneel A. (Zie pagina 6-5 voor het verwijderen en aanbrengen van het paneel).
3. Controleer het koelvloeistofniveau in het reservoir.

OPMERKING:

Het koelvloeistofniveau moet tussen de merkstrepen voor minimum- en maximumniveau staan.

4. Open de reservoirdop, vul koelvloeistof bij tot de merkstreek voor maximumniveau en sluit de reservoirdop weer als de koelvloeistof bij of beneden de merkstreek voor minimumniveau staat.

Inhoud koelvloeistofreservoir:
0,61 L

PERIODIEK ONDERHOUD EN KLEINERE REPARATIES

DC000080

LET OP:

- Als er geen koelvloeistof voorhanden is, gebruik in plaats daarvan dan gedistilleerd water of zacht leidingwater. Gebruik geen hard water of zout water, hierdoor kan de motor worden beschadigd.
- Wanneer water werd gebruikt in plaats van koelvloeistof, ververs dan zo snel mogelijk met koelvloeistof, anders wordt de motor onvoldoende gekoeld en is het koelsysteem niet beschermd tegen bevriezing en corrosie.
- Als water aan de koelvloeistof is toegevoegd, vraag dan zo snel mogelijk een Yamaha dealer het antivries percentage van de koelvloeistof te controleren, anders zal de koelvloeistof minder effectief zijn.

DW000067

WAARSCHUWING

Verwijder de koelvloeistofradiatorvuldop nooit terwijl de motor nog heet is.

5. Monteer het paneel.

OPMERKING:

- De radiatorkoelvin schakelt automatisch aan of uit, afhankelijk van de temperatuur van de koelvloeistof in de koelvloeistofradiator.
- Als de motor oververhit raakt, staan op pagina 6-45 nadere instructies vermeld.

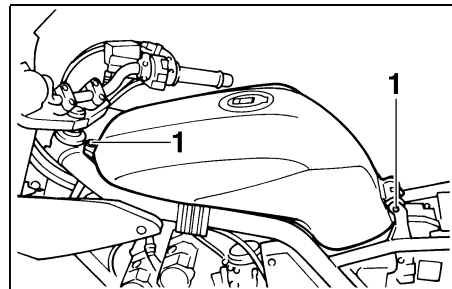

1. Bout (x 2)

DAU03585

Verversen van de koelvloeistof

1. Zet de motorfiets op de middenbok en laat het motorblok zo nodig afkoelen.
2. Verwijder het zadel. (Zie pagina 3-12 voor instructies over verwijderen en aanbrengen van het zadel.)
3. Verwijder de tankbevestigingsbouten.

PERIODIEK ONDERHOUD EN KLEINERE REPARATIES

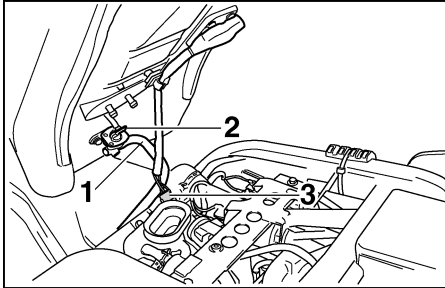

1. Slang
2. Brandstofkraan
3. Kabelstekker van tankvlotter

4. Licht de brandstoftank op en draai de hendel van de brandstofkraan naar "OFF".
5. Maak de kabelstekker van de tankvlotter los.
6. Trek de slangen aan de brandstoftank en de brandstofkraan los en verwijder dan de tank.

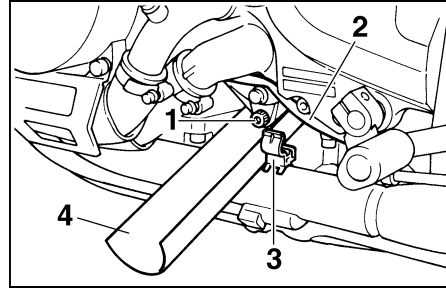

1. Waterpompaftraplug
2. Kabel zijstandaardschakelaar
3. Kabelhouder
4. Trechter

7. Haal de kabel van de zijstandaardschakelaar los uit de houder.
8. Schuif een opvangbak onder de motor om de gebruikte koelvloeistof op te vangen.
9. Verwijder de aftapplug voor de koelvloeistofpomp om het pomphuis leeg te maken.
10. Maak een gootje van papier of karton of ander materiaal, houd deze onder het aftapgat voor koelvloeistof en verwijder dan de radiatordop om de achtergebleven koelvloeistof af te tappen.

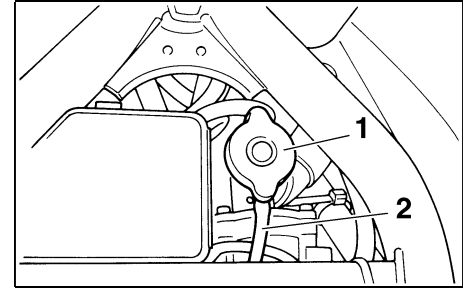

1. Radiatordop
2. Koelvloeistofradiator de overloopslang

DW000067

WAARSCHUWING

Verwijder de koelvloeistofradiatordop nooit terwijl de motor nog heet is.

11. Verwijder de dop van het koelvloeistofreservoir.
12. Maak aan de koelvloeistofradiator de overloopslang los.

PERIODIEK ONDERHOUD EN KLEINERE REPARATIES

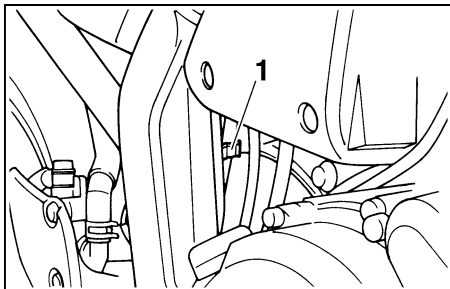

1. Slanghouder

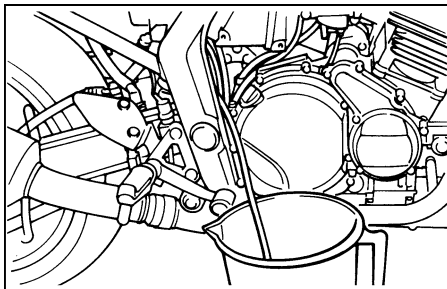

13. Trek de slanghouder los van het frame.

14. Trek de slang omlaag en naar buiten maar houd daarbij het uiteinde omhoog; buig dan de slang naar beneden in de opvangbak om het koelvloeistofreservoir leeg te maken.

OPMERKING: _____
Let op de oorspronkelijke ligging van de overloopslang om deze later weer net zo aan te kunnen brengen.

15. Spoel het koelsysteem grondig door met schoon leidingwater, nadat alle koelvloeistof is uitgestroomd.
16. Breng de aftapplug voor koelvloeistof aan en zet deze dan vast met het voorgeschreven aanhaalmoment.

OPMERKING: _____
Controleer of de ring beschadigd is en vervang hem zo nodig.

Aanhaalmoment:
Aftapplug koelvloeistof:
10 Nm (1,0 m·kgf)

17. Sluit de overloopslang van de koelvloeistofradiator aan en let op of de ligging goed is.
18. Giet de aanbevolen koelvloeistof in de koelvloeistofradiator tot hij vol is.

Aanbevolen antivries:
Hoogwaardige ethyleenglycol
antivries met corrosieremmers voor
aluminium motoren
Mengverhouding antivries/water:
1:1
Hoeveelheid koelvloeistof:
Totale hoeveelheid:
1,95 L
Inhoud koelvloeistofreservoir:
0,61 L

PERIODIEK ONDERHOUD EN KLEINERE REPARATIES

DC000080

DW000072

LET OP:

- Als er geen koelvloeistof voorhanden is, gebruik in plaats daarvan dan gedistilleerd water of zacht leidingwater. Gebruik geen hard water of zout water, hierdoor kan de motor worden beschadigd.
- Wanneer water werd gebruikt in plaats van koelvloeistof, ververs dan zo snel mogelijk met koelvloeistof, anders wordt de motor onvoldoende gekoeld en is het koelsysteem niet beschermd tegen bevriezing en corrosie.
- Als water aan de koelvloeistof is toegevoegd, vraag dan zo snel mogelijk een Yamaha dealer het antivries percentage van de koelvloeistof te controleren, anders zal de koelvloeistof minder effectief zijn.

19. Sluit de kabel van de tankvlotter aan, sluit de slangen aan op de brandstoftank en de brandstofkraan, draai de kraanhendel naar "ON" en monteer dan de brandstoftank in de oorspronkelijke positie.

WAARSCHUWING

- Controleer voor de installatie van de brandstoftank of de brandstofslangen niet zijn beschadigd. Start de motor niet als een brandstofslang beschadigd is, maar vraag een Yamaha dealer de beschadigde slangen te vervangen om zo brandstoflekkage te voorkomen.
- Controleer of de brandstofslangen stevig zijn aangesloten en de juiste ligging hebben en niet worden afgekneld.

20. Start de motor en laat een paar minuten stationair draaien; zet de motor uit en licht dan de brandstoftank iets op om het koelvloeistofniveau in de koelvloeistofradiator te controleren. Vul zo nodig koelvloeistof bij tot het niveau bovenin de koelvloeistofradiator staat.
21. Giet de aanbevolen koelvloeistof in het reservoir tot aan de merkstreep voor maximumniveau.

22. Breng de koelvloeistofradiatorvuldop en de reservoirdop aan, start de motor en controleer dan of ergens aan de machine koelvloeistof lekt. Vraag in dat geval een Yamaha dealer het koelsysteem te controleren.
23. Breng de tankbevestigingsbouten aan.
24. Trek de slangen omlaag zoals getoond.
25. Breng het zadel aan.

PERIODIEK ONDERHOUD EN KLEINERE REPARATIES

Luchtfilter

DAU03559*

Het luchtfilterelement moet volgens de voorgeschreven intervalperioden worden gereinigd. Reinig het luchtfilterelement vaker als u in zeer stoffige of vochtige gebieden rijdt.

1. Verwijder het zadel. (Zie pagina 3-12 voor instructies over verwijderen en aanbrengen van het zadel.)
2. Verwijder de brandstoftank. (Zie de stappen 2–6 in de paragraaf “Verversen van koelvloeistof” op pagina 6-13 voor de verwijderprocedure van de brandstoftank.)

DW000071

WAARSCHUWING

- **Let erop dat de brandstoftank correct wordt ondersteund.**
 - **Kantel of trek de brandstoftank niet te veel heen en weer, anders kunnen de brandstofslangen los raken en zo lekkage veroorzaken.**
3. Verwijder de panelen A, B en C. (Zie pagina 6-5 en 6-6 voor het verwijderen en aanbrengen van het paneel.)

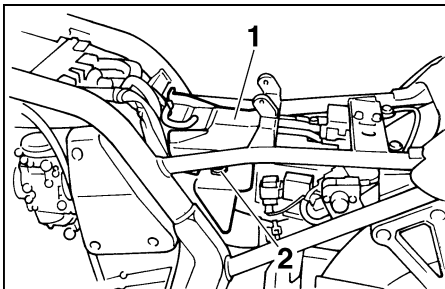

1. Rubber afdekking
2. Paneelbevestiging

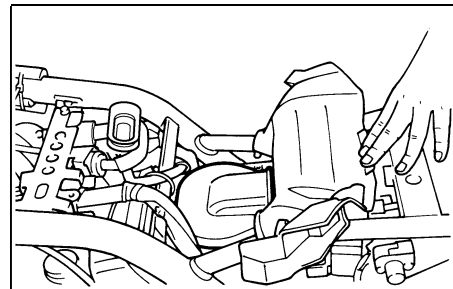

4. Verwijder de rubber kap van de houders door hem naar beneden te drukken. Trek de kap dan omhoog en terug zoals getoond, van het luchtfilterhuis vandaan.

PERIODIEK ONDERHOUD EN KLEINERE REPARATIES

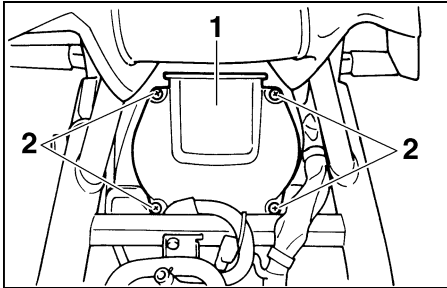

1. Luchtfilterdeksel
 2. Schroef (× 4)
5. Verwijder de schroeven waarmee het luchtfilterdeksel is vastgezet.

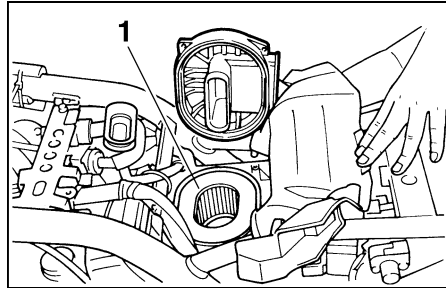

1. Luchtfilterelement
6. Trek het luchtfilterelement los.

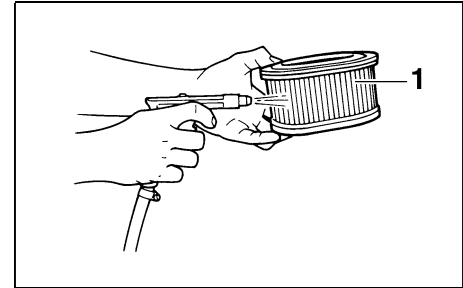

1. Luchtfilterelement
7. Tik licht tegen het luchtfilterelement om het meeste stof en vuil te verwijderen. Blaas de nog achtergebleven verontreinigingen uit door perslucht te zetten op de gaaszijde van het filterelement. Vervang het filter als dit beschadigd is.
8. Monteer het filter in omgekeerde volgorde van verwijderen.

DC000085*

LET OP:

- Controleer of het luchtfilter correct in het luchtfilterhuis is geplaatst.
- Laat de motor nooit draaien zonder dat het luchtfilter is aangebracht. Overmatige schade aan zuigers en/of de cilinders kan dan het gevolg zijn.

DW000072

WAARSCHUWING

- Controleer voor de installatie van de brandstoftank of de brandstofslangen niet zijn beschadigd. Start de motor niet als een brandstofslang beschadigd is, maar vraag een Yamaha dealer de beschadigde slangen te vervangen om zo brandstoflekkage te voorkomen.
- Controleer of de brandstofslangen stevig zijn aangesloten en de juiste ligging hebben en niet worden afgekneld.

DAU00630

Afstellen van de carburateurs

De carburateurs vormen een belangrijk onderdeel van de motor en moeten zeer precies worden afgesteld. Laat daarom de meeste carburateurafstellingen over aan een Yamaha dealer die over de benodigde vakkennis en ervaring beschikt. De afstelling die in het volgende hoofdstuk is beschreven, wordt echter als onderdeel van het routineonderhoud beschouwd en kan wel door de eigenaar worden uitgevoerd.

DC000095

LET OP:

De carburateurs zijn afgesteld en uitgebreid getest in de fabriek van Yamaha. Als deze afstellingen worden gewijzigd zonder dat voldoende technische kennis aanwezig is, kan de werking van de motor achteruitgaan of wordt de motor beschadigd.

DAU04578

Afstellen van het stationair toerental

Het stationair toerental moet als volgt worden gecontroleerd en eventueel afgesteld volgens de intervalperioden vermeld in het periodieke smeer- en onderhoudsschema. De motor moet warm zijn om deze afstelling te verrichten.

OPMERKING:

De motor is voldoende warm als deze snel reageert op de gasbediening.

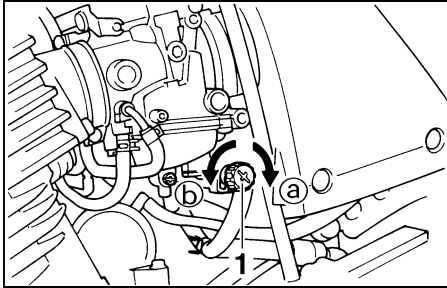

1. Gasklepstelschroef

Controleer het stationair toerental en stel dit zo nodig volgens de specificatie af door de gasklepstelschroef te verdraaien. Draai om het stationair toerental te verhogen de schroef richting (a). Draai om het stationair toerental te verlagen de schroef richting (b).

Stationair motortoerental:
1.150–1.250 tpm

OPMERKING:

Als het voorgeschreven stationair toerental niet haalbaar is volgens de hierboven beschreven werkwijze, vraag dan een Yamaha dealer de afstelling uit te voeren.

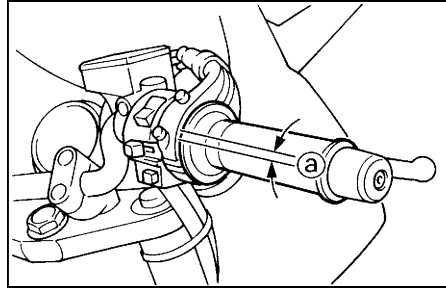

a. Vrije slag gaskabel

Afstellen van de vrije slag van de gaskabel

De vrije slag van de gaskabel dient 3–5 mm te bedragen bij de gasgreep. Controleer de vrije slag van de gaskabel regelmatig en laat zo nodig afstellen door een Yamaha dealer.

Afstellen van de klepspel

De klepspel kan tijdens gebruik gaan afwijken, waardoor de lucht/brandstof-verhouding kan veranderen en/of het motorgeluid toeneemt. Om dit te voorkomen moet de klepspel door een Yamaha dealer worden afgesteld volgens de intervalperioden vermeld in het periodieke smeer- en onderhoudsschema.

PERIODIEK ONDERHOUD EN KLEINERE REPARATIES

DAU00658

Banden

Let ten aanzien van de voorgeschreven banden op het volgende voor een optimale prestatie, levensduur en veilige werking van uw motorfiets.

Bandspanning

De bandspanning moet voor elke rit worden gecontroleerd en eventueel worden bijgesteld.

DW000082

WAARSCHUWING

- De bandspanning moet worden gecontroleerd en afgesteld terwijl de banden koud zijn (wanneer de temperatuur van de banden gelijk is aan de omgevingstemperatuur).
- De bandspanning moet worden aangepast aan de rijsnelheid en het totale gewicht van rijder, passagier, bagage en accessoires dat voor dit model is vastgesteld.

Bandenspanning (gemeten op koude banden)		
Belasting*	Voor	Achter
Tot 90 kg	225 kPa (2,25 kgf/cm ² , 2,25 bar)	250 kPa (2,50 kgf/cm ² , 2,50 bar)
90 kg–maximale	225 kPa (2,25 kgf/cm ² , 2,25 bar)	290 kPa (2,90 kgf/cm ² , 2,90 bar)
Rijden met hoge snelheid	225 kPa (2,25 kgf/cm ² , 2,25 bar)	290 kPa (2,90 kgf/cm ² , 2,90 bar)

Maximale belasting*	183 kg
---------------------	--------

* Totaal gewicht van motorrijder, passagier, bagage en accessoires

DWA00012

WAARSCHUWING

De aanwezigheid van bagage is van grote invloed op het weggedrag, de rem- en rij-eigenschappen en de veiligheid van uw motor, neem dus de volgende voorzorgen in acht.

- **DE MOTORFIETS NOOIT OVERBELADEN!** Rijden met een overbeladen motorfiets kan leiden tot beschadiging van de banden, controleverlies of ernstig letsel. Zorg dat het totale gewicht van de motorrijder, de passagier, de bagage en de gemonteerde accessoires nooit het voorgeschreven maximumlaadgewicht voor de machine overschrijdt.
- Vervoer geen los verpakte spullen die tijdens de rit kunnen gaan schuiven.
- Bevestig de zwaarste spullen op veilige wijze dicht bij het midden van de motorfiets en verdeel het gewicht over beide zijden.

PERIODIEK ONDERHOUD EN KLEINERE REPARATIES

DW000079

- Pas de luchtdruk in de wielophanging en de bandspanning aan op het te vervoeren gewicht.
- Controleer vóór iedere rit de conditie en spanning van de banden.

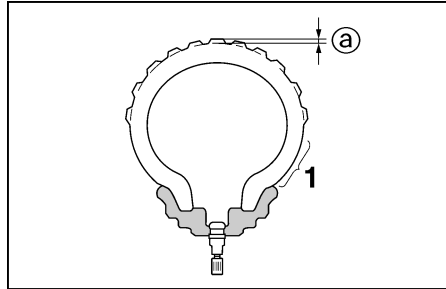

1. Bandwang
- a. Bandprofiel diepte

Inspectie van banden

Voor elk rit moeten de banden worden gecontroleerd. Als de bandprofiel diepte op het midden van de band de vermelde limiet heeft bereikt, de band spijkers of stukjes glas bevat of wanneer de wang van de band scheurtjes vertoont, moet de band onmiddellijk door een Yamaha dealer worden vervangen.

Minimale bandprofiel- diepte (voor en achter)	1,6 mm
--	--------

OPMERKING: _____

De slijtagelimiet voor bandprofiel diepte is voor diverse landen verschillend. Neem altijd de lokale voorschriften in acht.

⚠ WAARSCHUWING _____

- Laat sterk versleten banden door een Yamaha dealer vervangen. Rijden op een motor met versleten banden is niet alleen verboden, maar dit heeft ook een averechts effect op de rijstabiliteit, waardoor u de macht over het stuur zou kunnen verliezen.
- De vervanging van onderdelen van wielen en remmen, inclusief banden, dient te worden overgelaten aan een Yamaha dealer, die over de nodige vakkundige kennis en ervaring beschikt.

PERIODIEK ONDERHOUD EN KLEINERE REPARATIES

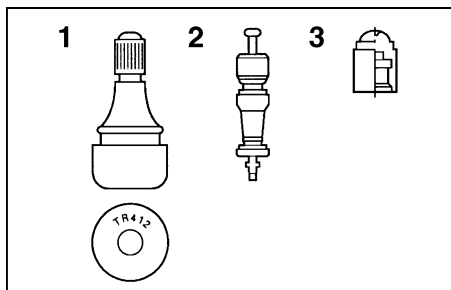

1. Bandventiel
2. Bandventielbuis
3. Bandventieldop met afdichting

Bandeninformatie

Deze motorfiets is uitgerust met gietwielen en tubeless banden met bandventielen.

DW000080

⚠ WAARSCHUWING

- De banden op de voor- en achterwielen horen van hetzelfde merk en dezelfde constructie te zijn, anders is het weggedrag van de motor mogelijk niet normaal.
- Na uitgebreide testen zijn alleen de hieronder vermelde banden voor dit model goedgekeurd door Yamaha Motor Co., Ltd.
- Controleer altijd of de ventieldopjes stevig zijn bevestigd om zo het weglekken van luchtdruk te voorkomen.
- Gebruik uitsluitend de hierna vermelde bandventielen en luchtventielbuisjes om bij hoge rijnsnelheden een te lage bandspanning te voorkomen.

VOOR

Merk	Maat	Model
Bridgestone	110/70 ZR17 (54W)	BT-57F
	110/70 ZR17 M/C (54W)	
Dunlop	110/70 ZR17 (54W)	D207F
	110/70 ZR17 M/C (54W)	

ACHTER

Merk	Maat	Model
Bridgestone	160/60 ZR17 (69W)	BT-57R
	160/60 ZR17 M/C (69W)	
Dunlop	160/60 ZR17 (69W)	D207J
	160/60 ZR17 M/C (69W)	

VOOR EN ACHTER

Bandventiel	TR412
Luchtventielbuis	#9000A (origineel)

DAU00684

DAU03773

⚠ WAARSCHUWING

Deze motorfiets is uitgerust met speciale banden die geschikt voor zeer hoge rijsnelheden. Let op het volgende om deze banden zo effectief mogelijk te kunnen gebruiken.

- Gebruik bij vervanging uitsluitend het voorgeschreven type banden. Bij andere banden is het risico op een klapband bij zeer hoge rijsnelheden niet denkbeeldig.
- Gloednieuwe banden bieden op sommige typen wegdek relatief weinig grip totdat ze zijn “ingereden”. Het is dan ook verstandig de eerste 100 km nadat een nieuwe band is aangebracht rustig te blijven rijden en pas daarna de rijsnelheid te verhogen.
- Voordat met hoge snelheid wordt gereden moeten de banden zijn opgewarmd.
- Pas de bandspanning steeds aan volgens de rijomstandigheden.

Gietwielen

Let ten aanzien van de voorgeschreven banden op het volgende voor een optimale prestatie, levensduur en veilige werking van uw motorfiets.

- Controleer de velgen voor iedere rit op scheurtjes, verbuiging of kromtrekken. Laat ingeval van schade het wiel door een Yamaha dealer vervangen. Probeer het wiel nooit zelf te repareren, hoe klein de reparatie ook is. Vervang een wiel dat vervormd is of haarscheurtjes vertoont.
- Na het vervangen van een wiel of band moet het wiel worden uitgebalanceerd. Een niet uitgebalanceerd wiel zal mogelijk slecht functioneren, of kan een slechte wegligging en een verkorte levensduur van de banden tot gevolg hebben.
- Rijd niet te snel direct na het verwisselen van een band. Het bandoppervlak dient eerst te zijn ingereden voordat het zijn optimale eigenschappen verkrijgt.

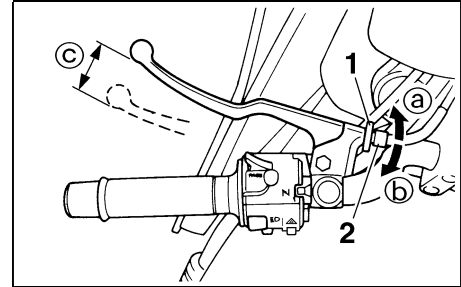

1. Borgmoer vrije slag koppelingshendel
2. Stelbout vrije slag koppelingshendel
- c. Vrije slag van koppelingshendel

DAU00692

Vrije slag van koppelingshendel afstellen

De vrije slag van de koppelingshendel moet 10–15 mm bedragen, zoals getoond. Controleer de vrije slag van de koppelingshendel regelmatig en stel zo nodig als volgt af.

1. Draai de borgmoer bij de koppelingshendel los.
2. Draai voor meer vrije slag van de koppelingshendel de stelbout richting ⓐ. Draai voor minder vrije slag van de koppelingshendel de stelbout richting ⓑ.
3. Draai de borgmoer aan.

PERIODIEK ONDERHOUD EN KLEINERE REPARATIES

OPMERKING:

Als de voorgeschreven vrije slag niet kan worden gehaald op de hierboven beschreven wijze, vraag dan een Yamaha dealer het inwendig koppelingsmechanisme te controleren.

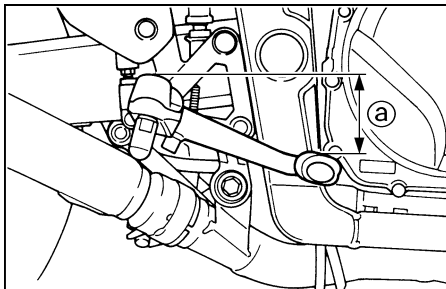

a. Afstand tussen rempedaal en voetsteun

DAU00712

De stand van het rempedaal afstellen

De bovenzijde van het rempedaal moet op een afstand van ca. 37 mm onder de voetsteun staan, zoals te zien in de afbeelding. Controleer de stand van het rempedaal regelmatig en laat zo nodig afstellen door een Yamaha dealer.

DW000109

⚠ WAARSCHUWING

Als het rempedaal zacht of sponzig aanvoelt, wijst dat erop dat er lucht in het hydraulisch systeem zit. Als er lucht in het hydraulisch systeem zit, moet het systeem door een Yamaha dealer worden ontluicht voordat de motorfiets wordt gebruikt. Lucht in het hydraulisch systeem heeft een negatief effect op de remwerking, waardoor u de macht over het stuur zou kunnen verliezen met een ongeluk als gevolg.

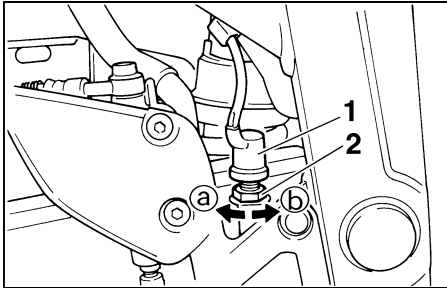

1. Remlichtschakelaar achterrem
2. Stelmoer remlichtschakelaar achterrem

DAU00713

Afstellen van de remlichtschakelaar achterrem

De remlichtschakelaar, die wordt geactiveerd door het rempedaal, is correct afgesteld wanneer het remlicht gaat branden vlak voordat de remwerking intreedt. Stel zo nodig de remlichtschakelaar als volgt af. Terwijl de stelmoer wordt gedraaid, moet de remlichtschakelaar op zijn plaats worden gehouden. Draai de stelmoer richting **a** om het remlicht eerder te laten branden. Draai de stelmoer richting **b** om het remlicht later te laten branden.

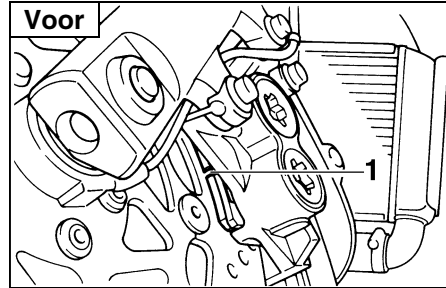

1. Slijtage-indicatorgroef remblok

DAU01314

Controleren van de remblokken voor- en achter

De remblokken in de voor- en achterrem moeten worden gecontroleerd op slijtage volgens de intervalperioden voorgeschreven in het periodieke smeer- en onderhoudsschema. Elk remblok heeft een eigen slijtage-indicatorgroef, zodat het remblok kan worden gecontroleerd zonder de rem te hoeven demonteren. Let op de slijtage-indicatorgroeven om de remblokslijtage te controleren. Wanneer een remblok zover is afgesleten dat de slijtage-indicatorgroef vrijwel is verdwenen, vraag dan een Yamaha dealer de remblokken als set te vervangen.

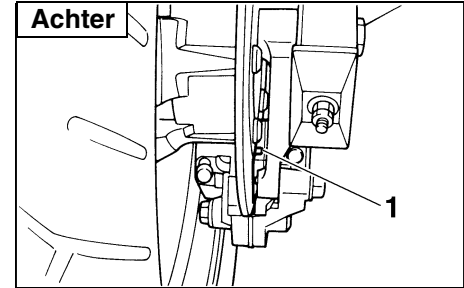

1. Slijtage-indicatorgroef remblok

PERIODIEK ONDERHOUD EN KLEINERE REPARATIES

Voorrem

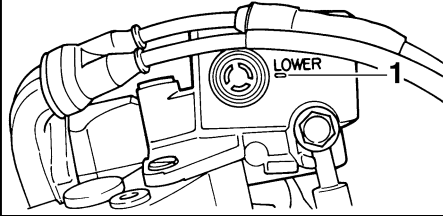

1. Merkstreep minimumniveau

DAU03294

Controleren van remvloeistofniveau

Bij een tekort aan remvloeistof kan lucht het remsysteem binnendringen, waarna de remwerking mogelijk minder effectief is.

Controleer alvorens te gaan rijden of de remvloeistof boven de merkstreep voor minimumniveau staat en vul zo nodig bij. Een laag remvloeistofniveau wijst mogelijk op verregaande remblokslijtage en/of lekkage in het remsysteem. Als het remvloeistofniveau laag is, controleer dan de remblokken op slijtage en het remsysteem op lekkage.

Achterrem

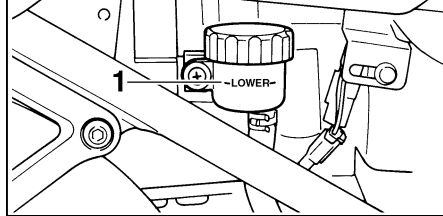

1. Merkstreep minimumniveau

Neem de volgende voorzorgsmaatregelen:

- Bij het controleren van het remvloeistofniveau moet het bovenvlak van het remvloeistofreservoir horizontaal staan.
- Gebruik uitsluitend de voorgeschreven kwaliteit remvloeistof, anders kunnen de rubber afdichtingen verslechteren en zo lekkage en slechte remwerking teweegbrengen.

Aanbevolen remvloeistof: DOT 4

- Vul bij met hetzelfde type remvloeistof. Bij vermengen van verschillende typen remvloeistof kunnen schadelijke chemische reacties optreden en kan de remwerking verslechteren.

- Pas op en zorg dat tijdens bijvullen geen water het remvloeistofreservoir kan binnendringen. Water zal het kookpunt van de remvloeistof aanzienlijk verlagen zodat dampbelvorming kan optreden.
- Remvloeistof kan gelakte of kunststof onderdelen aantasten. Veeg gemorste remvloeistof steeds direct af.
- Naarmate de remblokken afslijten, zal het remvloeistofniveau geleidelijk verder dalen. Vraag echter wel een Yamaha dealer om een inspectie als het remvloeistofniveau plotseling sterk is gedaald.

Verversen van remvloeistof

DAU03985

Vraag een Yamaha dealer de remvloeistof te verversen volgens de intervalperioden voorgeschreven onder **OPMERKING** in het periodieke smeer- en onderhoudsschema. Laat bovendien de olie-afdichtingen van de hoofdremlinder, de remklauwen en de remslang vervangen volgens de intervalperioden of wanneer ze lekken of zijn beschadigd.

- Vloeistof-afdichtingen: Vervang elke twee jaar.
- Remslang: Vervang elke vier jaar.

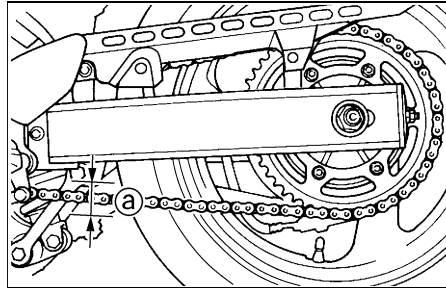

a. Doorbuiging aandrijfketting

DAU00745

Doorbuiging aandrijfketting

De doorbuiging van de aandrijfketting moet voorafgaand aan elke rit worden gecontroleerd en eventueel worden bijgesteld.

Aandrijfketting controleren op doorbuiging

1. Zet de motorfiets op de middenbok.
2. Schakel de versnellingsbak in de vrijstand.
3. Draai het wiel enkele malen rond en zoek de stand waarin de ketting het meest strak staat.
4. Meet de doorbuiging van de aandrijfketting zoals getoond.

Doorbuiging aandrijfketting:
30–45 mm

5. Stel de doorbuiging van de ketting als volgt bij als deze niet correct is.

PERIODIEK ONDERHOUD EN KLEINERE REPARATIES

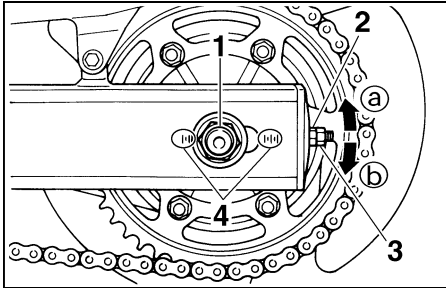

1. Wielasmoer
2. Stelmoer van de doorbuiging aandrijfketting
3. Borgmoer
4. Uitleijnmerktekens

DAU003752

Doorbuiging aandrijfketting bijstellen

1. Draai de wielasmoer los en draai dan de borgmoer los aan beide uiteinden van de swingarm.
2. Draai om de aandrijfketting strakker te stellen de stelmoer op beide uiteinden van de swingarm in de richting **a**. Draai om de aandrijfketting losser te stellen de stelmoer op beide uiteinden van de swingarm in de richting **b** en druk vervolgens het achterwiel naar voren.

OPMERKING: _____

Gebruik voor een goede wieluitlijning de uitleijnmerktekens aan beide zijden van de swingarm, om zeker te zijn dat beide stelmoeren dezelfde positie hebben.

DC000096

LET OP: _____

Een slecht gespannen aandrijfketting overbelast de motor en andere vitale delen van de motorfiets, waardoor de ketting kan slippen of breken. Om dit te voorkomen moet de spanning van de aandrijfketting binnen het voorgeschreven bereik blijven.

3. Draai de borgmoeren vast en zet dan de wielasmoer vast met het voorgeschreven aanhaalmoment.

Aanhaalmoment:
Wielasmoer:
117 Nm (11,7m-kgf)

DAU03006

Smeren van de aandrijfketting

De aandrijfketting moet worden gereinigd en gesmeerd volgens de intervalperioden zoals voorgeschreven in het periodieke smeer- en onderhoudsschema, anders zal de ketting snel slijten, met name in vochtige of stoffige gebieden. Onderhoud de ketting als volgt.

DC000097

LET OP: _____

De aandrijfketting moet worden gesmeerd nadat de motorfiets is gewassen of ermee in de regen is gereden.

1. Reinig de aandrijfketting met petroleum en een zacht borsteltje.

DCA00053

LET OP: _____

Om beschadiging van de o-ringen te voorkomen, mag de aandrijfketting niet worden gereinigd met een stoomreiner of hogedrukreiniger of met niet-geschikte ontvetters.

PERIODIEK ONDERHOUD EN KLEINERE REPARATIES

2. Wrijf de aandrijfketting droog.
3. Smeer de aandrijfketting grondig met speciale smering voor O-ring kettingen.

DCA00052

LET OP:

Gebruik geen motorolie of andere smeermiddelen voor de aandrijfketting, deze bevatten mogelijk toevoegingen die de o-ringen kunnen beschadigen.

Controleren en smeren van de kabels

De werking van alle bedieningskabels en de conditie van de kabels moeten vóór iedere rit worden gecontroleerd. De kabels en de kabeleinden dienen zo nodig te worden gesmeerd. Vraag een Yamaha dealer een kabel te controleren of te vervangen wanneer deze is beschadigd of niet soepel beweegt.

Aanbevolen smeermiddel:
Motorolie

DW000112

WAARSCHUWING

Bij een beschadiging van de buitenkabel kan de kabelbediening verslechteren en de binnenkabel gaan roesten. Vervang een beschadigde kabel zo snel mogelijk om onveilige condities te voorkomen.

DAU02962

Controleren en smeren van gasgreep en gaskabel

De werking van de gasgreep hoort voorafgaand aan elke rit te worden gecontroleerd. Smeer of vervang ook de gaskabel volgens de intervaltijden gespecificeerd in het periodiek onderhoudsschema.

DAU04034

PERIODIEK ONDERHOUD EN KLEINERE REPARATIES

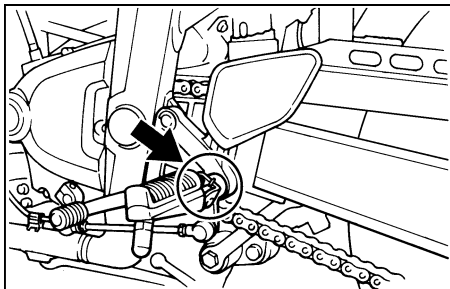

DAU03370

Controleren en smeren van rem- en schakelpedalen

De werking van het rem- en het schakelpedaal moet voorafgaand aan elke rit worden gecontroleerd en de pedaalcharnierpunten moeten zo nodig worden gesmeerd.

Aanbevolen smeermiddel:
Lithiumvet (universeel vet)

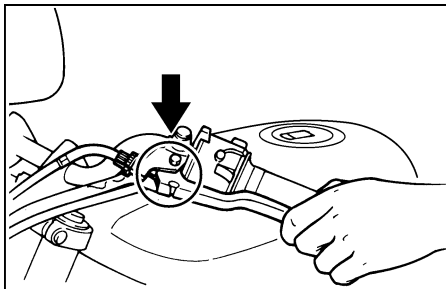

DAU03164

Controleren en smeren van de rem- en koppelingshendel

De werking van de rem- en de koppelingshendel moet voorafgaand aan elke rit worden gecontroleerd en de hendelscharnierpunten moeten zo nodig worden gesmeerd.

Aanbevolen smeermiddel:
Lithiumvet (universeel vet)

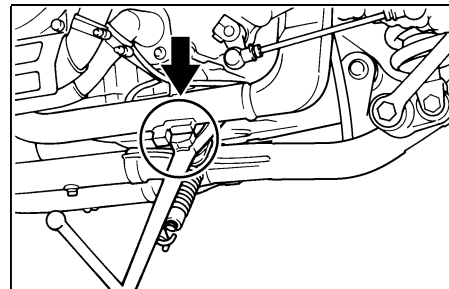

DAU03371

Controleren en smeren van middenbok en zijstandaard

De werking van de middenbok en de zijstandaard moet voorafgaand aan elke rit worden gecontroleerd en de scharnierpunten en de metaal-op-metaal contactvlakken moeten zo nodig worden gesmeerd.

DW000114

⚠ WAARSCHUWING

Als de middenbok of de zijstandaard niet soepel omhoog en omlaag beweegt, vraag dan een Yamaha dealer deze te controleren of te repareren.

PERIODIEK ONDERHOUD EN KLEINERE REPARATIES

DAU04282

Aanbevolen smeermiddel:
Lithiumvet (universeel vet)

Smeren van de achterwielophanging

De scharnierpunten in de achterwielophanging moeten worden gesmeerd volgens de intervalperioden voorgeschreven in het periodieke smeer- en onderhoudsschema.

Aanbevolen smeermiddel:
Lithiumvet

Controleren van de voorvork

DAU02939

De conditie en de werking van de voorvork moeten als volgt te worden gecontroleerd op de aangegeven tijden in het periodieke smeer- en onderhoudsschema.

Controleren van de conditie

DW000115

! WAARSCHUWING

Ondersteun de motorfiets goed, zodat deze niet kan omvallen.

Controleer de binnenste vorkbuizen op krassen, beschadigingen en overmatige oliekkage.

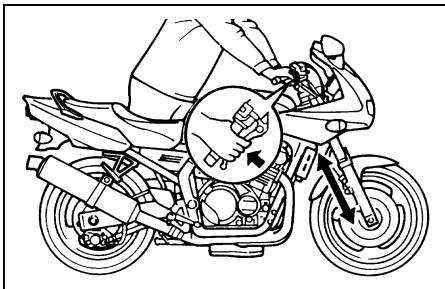

Controleren van de werking

1. Plaats de motorfiets op een horizontale ondergrond en houd hem verticaal.
2. Bekrachtig de voorrem en druk het stuur een paar keer stevig naar beneden om te controleren of de voorvork soepel in- en uitveert.

DC000098

LET OP:

Als u beschadigingen aantreft of wanneer de voorvork niet soepel functioneert, laat deze dan door een Yamaha dealer nakijken of repareren.

DAU00794

Controle van stuursysteem

Losse of versleten balhoofdlagers kunnen gevaarlijk zijn. De werking van het stuur moet als volgt worden gecontroleerd volgens de intervalperioden voorgeschreven in het periodieke smeer- en onderhoudsschema.

1. Plaats een standaard onder de motor zodat het voorwiel los is van de grond.

DW000115

! WAARSCHUWING

Ondersteun de motorfiets goed, zodat deze niet kan omvallen.

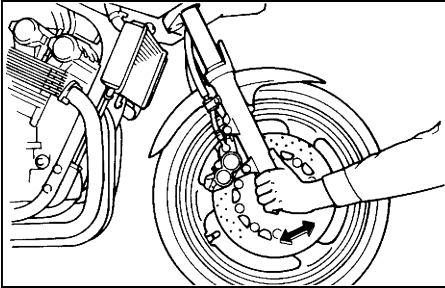

DAU01144

Controleren van wiellagers

De voor- en achterwiellagers moeten worden gecontroleerd volgens de intervalperiodes voorgeschreven in het periodieke smeer- en onderhoudsschema. Als de wielnaaf speling vertoont of het wiel niet soepel draait, vraag dan een Yamaha dealer de wiellagers te controleren.

2. Houd de voorvorkpoten beet bij het ondereinde en probeer ze naar voren en achteren te bewegen. Als speling kan worden gevoeld, vraag dan een Yamaha dealer het stuursysteem te testen.

PERIODIEK ONDERHOUD EN KLEINERE REPARATIES

DAU01271

Accu

Deze motorfiets is uitgerust met een permanent-dichte accu (onderhoudsvrij type) waarvoor geen onderhoud vereist is. De elektrolyt hoeft niet te worden gecontroleerd en er hoeft geen gedistilleerd water te worden bijgevoerd.

Om de accu op te laden

Vraag zo snel mogelijk een Yamaha dealer de accu te laden als deze ontladen lijkt te zijn. Vergeet niet dat de accu sneller ontladen raakt als de machine is uitgerust met optionele elektrische accessoires.

DW000116

WAARSCHUWING

- Elektrolyt is giftig en gevaarlijk doordat dit zwavelzuur bevat, een stof die ernstige brandwonden veroorzaakt. Vermijd contact met de huid, ogen of kleding en bescherm uw ogen altijd bij werkzaamheden nabij accu's. Voer als volgt EERSTE HULP uit als er lichamenlijk contact is geweest met elektrolyt.

- **UITWENDIG:** Spoel met rijkkelijk veel water.
- **INWENDIG:** Drink grote hoeveelheden water of melk en roep direct de hulp in van een arts.
- **OGEN:** Spoel gedurende 15 minuten met water en roep direct medische hulp in.
- **Accu's produceren het explosieve waterstofgas. Houd daarom vonden, open vuur, sigaretten e.d. uit de buurt van de accu en zorg voor voldoende ventilatie bij acculaden in een afgesloten ruimte.**
- **HOUD DEZE EN ALLE ACCU'S BIJTEN BEREIK VAN KINDEREN.**

Om de accu op te bergen

1. Verwijder de accu als de motorfiets een maand lang niet wordt gebruikt, laad volledig bij en zet hem dan weg op een koele en droge plek.
2. Als de accu langer dan twee maanden wordt weggeborgen, moet deze minstens eenmaal per maand worden gecontroleerd; laad de accu dan steeds volledig bij als dat nodig is.
3. Laad de accu volledig bij alvorens te installeren.

DC000102

LET OP:

- Zorg dat de accu altijd geladen blijft. Door een accu in ontladen toestand weg te bergen kan permanente accuschade ontstaan.
- Om een permanent-dichte accu (onderhoudsvrij type) te laden, is een speciale acculader (met constante laadspanning) vereist. Bij gebruik van een conventionele acculader raakt de accu beschadigd. Wanneer u niet beschikt over een speciale acculader voor permanent-dichte accu's (onderhoudsvrij type), vraag dan een Yamaha dealer uw accu op te laden.

PERIODIEK ONDERHOUD EN KLEINERE REPARATIES

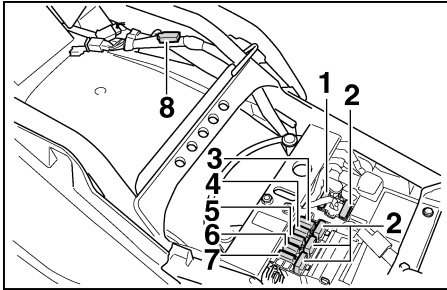

1. Hoofdzekering
2. Reservezekering (× 4)
3. Zekering ontstekingssysteem
4. Zekering signaleringssysteem
5. Koplampzekering
6. Zekering radiatorkoelvin
7. Reservezekering (kilometerteller en klok)
8. Zekering richtingaanwijzer/alarmverlichting

DAU04538*

Zekeringen vervangen

De hoofdzekeringhouder en het kastje met zekeringen voor afzonderlijke circuits bevinden zich onder het zadel. (Zie pagina 3-12 voor instructies over verwijderen en aanbrengen van het zadel.)

Vervang een zekering als volgt als deze is doorgebrand.

1. Draai de contactsleutel naar "OFF" en schakel het betreffende elektrische circuit uit.

2. Verwijder de doorgebrande zekering en breng een nieuwe zekering aan met de voorgeschreven ampèrewaarde.

4. Als de zekering direct opnieuw doorbrandt, vraag dan een Yamaha dealer het elektrisch systeem te testen.

Voorgeschreven zekeringen:

Hoofdzekering:	30 A
Koplampzekering:	20 A
Zekering signaleringssysteem:	10 A
Zekering radiatorkoelvin:	10 A
Zekering ontstekingssysteem:	20 A
Reservezekering	
(kilometerteller en klok):	10 A
Zekering richtingaanwijzer/ alarmverlichting:	10 A

DC000103

LET OP:

Gebruik geen zekering met een hoger ampèrage dan is voorgeschreven, om ernstige schade aan het elektrisch systeem en mogelijk brandgevaar te vermijden.

3. Draai de contactsleutel in "ON" en schakel het betreffende elektrische circuit in om te zien of de apparatuur werkt.

PERIODIEK ONDERHOUD EN KLEINERE REPARATIES

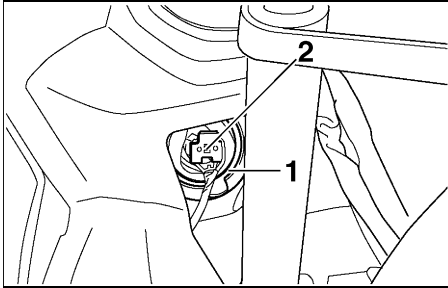

1. Kap van koplampgloeilamp
2. Koplampstekker

DAU04160

Koplampgloeilamp vervangen

De koplamp op deze motorfiets heeft een halogeen gloeilamp. Vervang de koplampgloeilamp als volgt als deze is doorgebrand.

1. Maak de koplampstekker los en verwijder dan de gloeilampkap.

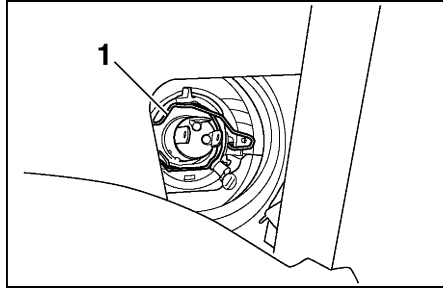

1. Gloeilamphouder
2. Haak de gloeilamphouder los en verwijder dan de defecte gloeilamp.

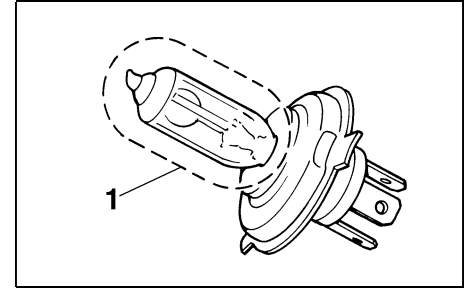

1. Hier niet aanraken.

DW000119

WAARSCHUWING

Koplampgloeilampen worden zeer heet. Houd daarom brandbare producten uit de buurt van een koplampgloeilamp en raak het lampglas niet aan zolang dit niet is afgekoeld.

3. Breng een nieuwe koplampgloeilamp aan en zet deze dan vast met de gloeilamphouder.

DC000104

LET OP:

Pas op en zorg dat de volgende onderdelen niet worden beschadigd:

● Koplampgloeilamp

Raak het glas van de koplampgloeilamp niet aan zodat dit vetvrij blijft, anders kan de doorzichtigheid van het glas, de lichtintensiteit en de levensduur nadelig worden beïnvloed. Wrijf eventuele verontreinigingen en vingerafdrukken op het gloeilampglas weg met een doekje gedrenkt in alcohol of thinner.

● Koplampslens

- Plak geen kleurfolie of stickers op de koplampslens.
- Gebruik geen koplampgloeilamp met een hoger wattage dan is voorgeschreven.

4. Breng de gloeilampkap aan en sluit dan de koplampstekker aan.
5. Vraag zo nodig een Yamaha dealer de koplamplichtbundel af te stellen.

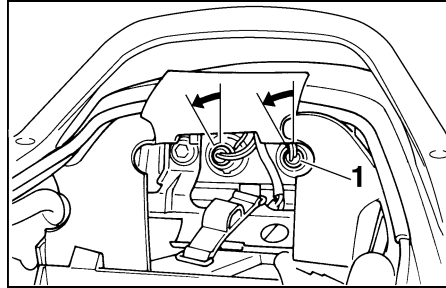

1. Gloeilampfitting remlicht/achterlicht

DAU00858

Gloeilamp in remlicht/achterlicht vervangen

1. Verwijder het zadel. (Zie pagina 3-12 voor instructies over verwijderen en aanbrengen van het zadel.)
2. Verwijder de boordgereedschapsset.
3. Verwijder de lampfitting (samen met de gloeilamp) door deze linksom te draaien.
4. Verwijder de defecte gloeilamp door deze in te drukken en linksom te draaien.
5. Breng een nieuwe gloeilamp aan in de fitting, druk de lamp aan en draai rechtsom tot hij stuit.

6. Breng de lampfitting aan (samen met de gloeilamp) door deze rechtsom te draaien.
7. Breng de boordgereedschapsset aan.
8. Breng het zadel aan.

PERIODIEK ONDERHOUD EN KLEINERE REPARATIES

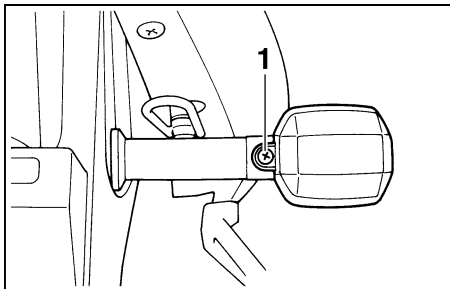

1. Schroef

DAU03497

Gloeilamp in richtingaanwijzer vervangen

1. Verwijder de lamplens van de richtingaanwijzer door de schroeven los te halen.
2. Verwijder de defecte gloeilamp door deze in te drukken en linksom te draaien.
3. Breng een nieuwe gloeilamp aan in de fitting, druk de lamp aan en draai rechtsover tot hij stuit.
4. Monteer de lamplens door de schroef aan te brengen.

DCA00065

LET OP:

Zet de schroef niet overdreven strak vast, anders kan de lamplens breken.

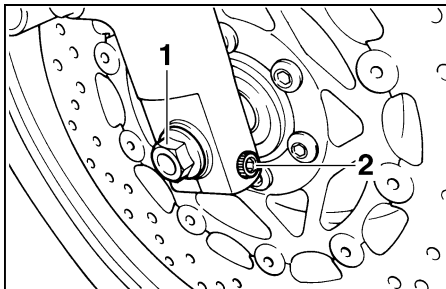

1. Wielas
2. Klembout voorwielas

DAU03560

Voorwiel

Verwijderen van het voorwiel

DW000122

⚠ WAARSCHUWING

- Het is aan te bevelen om onderhoud aan het wiel uit te laten voeren door een Yamaha dealer.
- Zorg dat de motorfiets veilig wordt ondersteund, zodat er geen risico is op omvallen.

1. Zet de motorfiets op de middenbok.
2. Draai de klembout van de voorwielas los en draai dan de wielas en de remklauwbouten los.

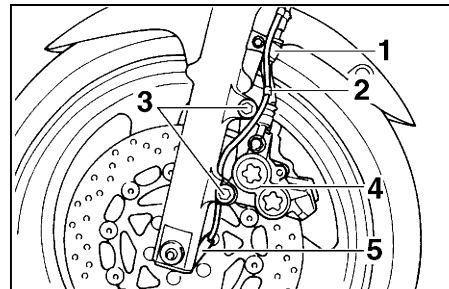

1. Remslanghouder
2. Kunststof bevestiging
3. Bout (× 2)
4. Remklauw
5. Rijsnelheidssensor

3. Verwijder de remslanghouders door de bouten los te halen.
4. Verwijder de remklauwen door de bouten los te halen.

DCA00047

LET OP:

Trek de remhendel niet aan terwijl de remklauw is losgehaald, anders worden de remblokken tegen elkaar vastgeklemd.

PERIODIEK ONDERHOUD EN KLEINERE REPARATIES

5. Verwijder de kunststof bevestiging waarmee de kabel van de rijsnelheids-sensor en de remslang zijn vastge-maakt.
6. Ondersteun de rijsnelheidssensor, trek de wielas uit en verwijder dan het wiel.

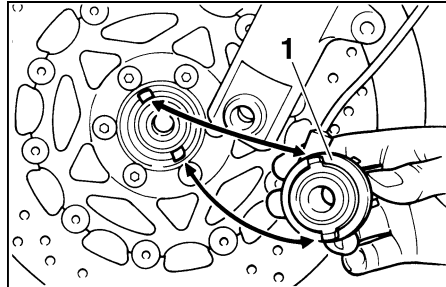

1. Rijsnelheidssensor

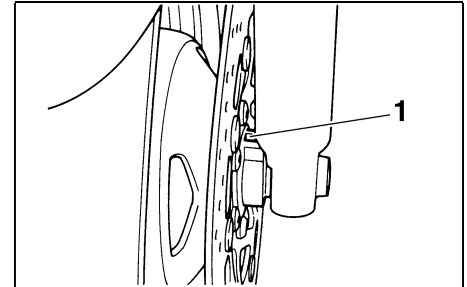

1. Houder rijsnelheidssensor

Aanbrengen van het voorwiel

DAU03575

1. Breng het wiel omhoog tussen de vorkpoten.
2. Monteer de rijsnelheidssensor aan de wielnaaf.

OPMERKING:

Controleer of de nokjes aan de rotor van de rijsnelheidssensor in de sleuven in de wielnaaf vallen; de sleuf in de rijsnelheidssensor moet over de aanslag op de vorkpoot zijn geschoven.

3. Steek de wielas naar binnen.
4. Laat het voorwiel zakken zodat dit op de grond rust.
5. Duw het stuur enkele malen stevig op en neer om te controleren of de voorvork correct werkt.
6. Monteer de remklauwen door de bouten aan te brengen.

OPMERKING:

Kijk of er voldoende afstand tussen de remblokken is voordat de remklauwen over de remschijven worden gemonteerd.

7. Monteer de remslanghouders door de bouten aan te brengen.

PERIODIEK ONDERHOUD EN KLEINERE REPARATIES

8. Bind de kabel van de rijsnelheidssensor en de remslang samen op met de kunststof bevestiging.
9. Zet de wielas, de wielasklembout en de remklauwbouten vast met het voorgeschreven aanhaalmoment.

Aanhaalmomenten:

Wielas:

67 Nm (6,7 m-kgf)

Klembout voorwielas:

20 Nm (2,0 m-kgf)

Remklauwbout:

40 Nm (4,0 m-kgf)

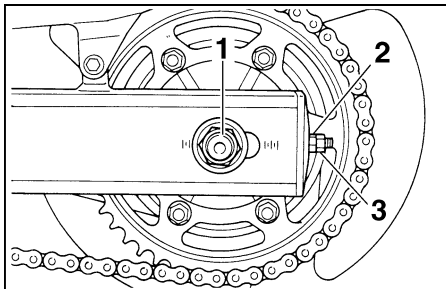

1. Wielasmoer
2. Stelmoer van de doorbuiging aandrijfketting
3. Borgmoer

DAU04378

Achterwiel

Verwijderen van het achterwiel

DW000122

WAARSCHUWING

- Het is aan te bevelen om onderhoud aan het wiel uit te laten voeren door een Yamaha dealer.
- Zorg dat de motorfiets veilig wordt ondersteund, zodat er geen risico is op omvallen.

1. Draai de wielasmoer en de remklauwbouten los.

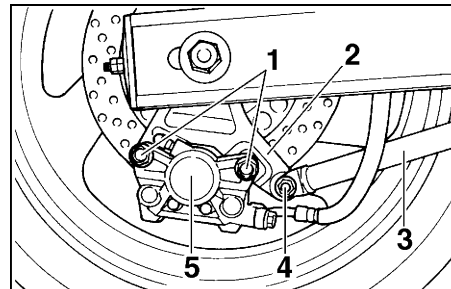

1. Bout (x 2)
2. Remklauwsteun
3. Remankerstang
4. Moer remankerstang
5. Remklauw

2. Haal de remankerstang los van de remklauw door de moer en de bout te verwijderen.
3. Zet de motorfiets op de middenbok.
4. Verwijder de wielasmoer en de remklauw door de bouten los te halen.

DCA00082

LET OP:

Bekrachtig de rem niet terwijl de remklauw is losgehaald, anders worden de remblokken tegen elkaar vastgeklemd.

PERIODIEK ONDERHOUD EN KLEINERE REPARATIES

5. Draai de borgmoer los en draai de stelmoer voor kettingspanning los aan beide zijden van de swingarm.
6. Druk het wiel naar voren en haal dan de aandrijfketting van het achtertandwiel.

OPMERKING:

De aandrijfketting hoeft niet te worden gedemonteerd om het achterwiel te verwijderen en aan te brengen.

7. Ondersteun het wiel en trek dan de wielas uit.
8. Verwijder het wiel.

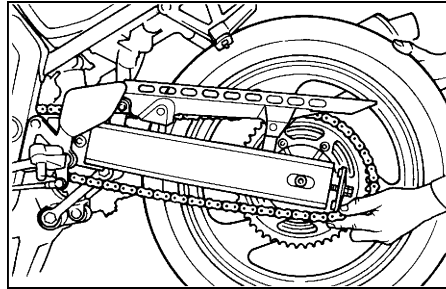

DAU01317

Aanbrengen van het achterwiel

1. Steek de wielas vanaf de linkerkzijde in via de remklauwsteun en het wiel.
2. Breng de aandrijfketting aan over het achtertandwiel en stel dan de aandrijfketting strak. (Zie pagina 6-28 voor de werkwijze bij spannen van de aandrijfketting.)
3. Koppel de remankerstang aan de remklauwsteun door de bout en de moer aan te brengen.
4. Monteer de remklauw door de bouten aan te brengen.

OPMERKING:

Kijk of er voldoende afstand tussen de remblokken is voordat de remklauw over de remschijf wordt gemonteerd.

5. Haal de motorfiets van de middenbok zodat het achterwiel op de grond rust.
6. Zet de wielasmoer, de remklauwbouten en de moer voor de remankerstang vast met het voorgeschreven aanhaalmoment.

Aanhaalmomenten:

Wielasmoer:

117 Nm (11,7 m-kgf)

Remklauwbout:

40 Nm (4,0 m-kgf)

Moer remankerstang:

23 Nm (2,3 m-kgf)

Storingzoeken

Yamaha motorfietsen ondergaan een grondige inspectie voordat ze vanaf de fabriek op transport gaan, maar tijdens gebruik kunnen toch storingen optreden. Problemen in de brandstof-, compressie- of ontstekingsystemen kunnen bijvoorbeeld de oorzaak zijn van slecht starten of een afname in motorvermogen.

In de volgende storingzoekschema's is een snelle en gemakkelijke werkwijze weergegeven om deze vitale systemen zelf te kunnen controleren. Ga met uw motorfiets echter wel naar een Yamaha dealer als reparaties nodig zijn, hier zijn vakkundige monteurs aanwezig die beschikken over het benodigde gereedschap en de ervaring en vakkennis om het nodige onderhoud aan de machine correct te verrichten.

Gebruik uitsluitend originele Yamaha vervangingsonderdelen. Niet-originele onderdelen lijken misschien op Yamaha onderdelen maar zijn toch vaak van mindere kwaliteit en hebben een kortere levensduur, zodat dan later mogelijk toch dure reparaties nodig zijn.

PERIODIEK ONDERHOUD EN KLEINERE REPARATIES

DAU02990

Storingzoekschema's

Startproblemen of slechte werking van de motor

DW000125

WAARSCHUWING

Houd open vuur uit de buurt en rook niet terwijl het brandstofsysteem wordt getest of hieraan wordt gewerkt.

1. Brandstof

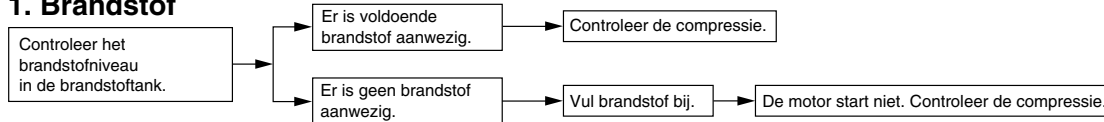

2. Compressie

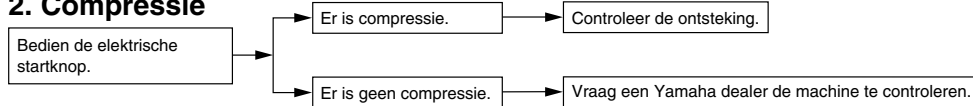

3. Ontsteking

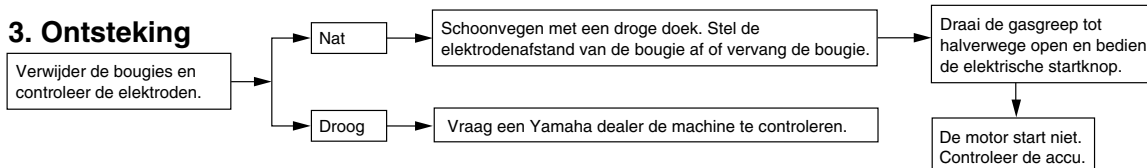

4. Accu

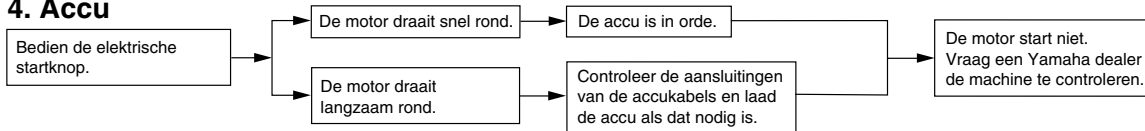

PERIODIEK ONDERHOUD EN KLEINERE REPARATIES

Oververhitte motor

DW000070

WAARSCHUWING

- Verwijder de koelvloeistofradiatorvuldop niet terwijl de motor en de koelvloeistofradiator nog heet zijn. Hete vloeistof en stoom kan naar buiten spuiten en zo ernstige brandwonden veroorzaken. Wacht tot de motor is afgekoeld.
- Breng na verwijderen van de borgbout voor de koelvloeistofradiatorvuldop een dikke doek, bijvoorbeeld een handdoek, aan over de koelvloeistofradiatorvuldop en draai deze dan langzaam linksom tegen de aanslag zodat de nog aanwezige druk kan ontsnappen. Druk de dop omlaag zodra het sissgeluid stopt en draai deze linksom en verwijder de dop.

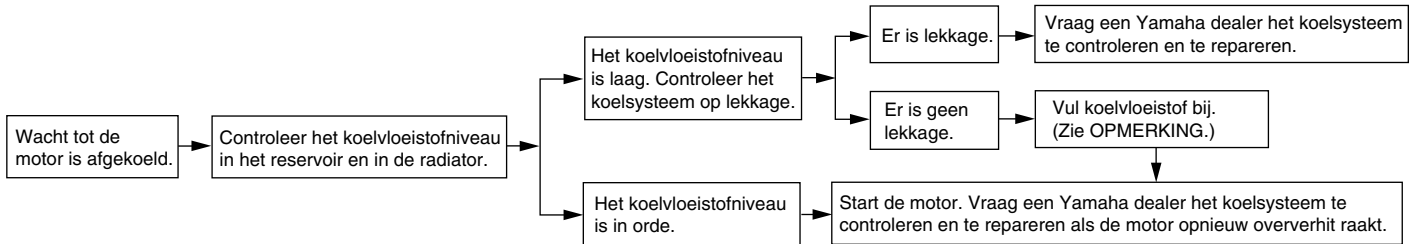

OPMERKING:

Als geen koelvloeistof beschikbaar is, kan tijdelijk leidingwater worden gebruikt, maar dit moet wel zo snel mogelijk door de voorgeschreven koelvloeistof worden vervangen.

VERZORGING EN STALLING VAN DE MOTORFIETS

Verzorging	7-1
Stalling	7-4

Verzorging

De open constructie van een motorfiets maakt de fraaie techniek beter zichtbaar, maar de machine is hierdoor ook meer kwetsbaar. Er kan sprake zijn van roestvorming en corrosie, ook al zijn hoogwaardige componenten gebruikt. Een roestige uitlaatpijp valt bij een auto niet zo op, bij een motorfiets is dit echter nadelig voor de gehele aanblik. Regelmatige en correcte verzorging is niet alleen vereist volgens de garantiebepalingen, maar verzekert ook een fraai uiterlijk van de machine, verlengt de levensduur en verbetert de prestaties.

Alvorens te reinigen

1. Dek de uitlaatdemper af met een plastic zak nadat de motor is afgekoeld.
2. Controleer of alle doppen en afdekpluggen, ook de bougiedoppen, en alle elektrische stekkers en aansluitingen stevig zijn bevestigd.
3. Verwijder hardnekkige vervuiling, zoals verbrande olie op het carter, met een ontvetter en een borstel, maar gebruik dergelijke producten nooit opafdichtingen, pakkingen, tandwielen, de aandrijfketting en de wielassen. Spoel vuil en ontvetter altijd af met water.

Reinigen

DCA00010

LET OP:

- Vermijd het gebruik van sterke en bijtende wielreinigingsmiddelen, vooral bij spaakwielen. Als dergelijke producten toch worden gebruikt om hardnekkig vuil los te maken, laat het reinigingsmiddel dan niet langer inwerken dan is vermeld in de gebruiksinstructies. Spoel ook de directe omgeving schoon met water, laat direct drogen en breng daarna een corrosiewerende spray aan.
- Bij verkeerd reinigen kunnen de kuipruit, de kuip, framepanelen en andere kunststof delen worden beschadigd. Gebruik alleen een zachte, schone doek of een spons met zachte zeep en water om kunststof delen te reinigen.

VERZORGING EN STALLING VAN DE MOTORFIETS

- Gebruik geen bijtende chemische reinigingsmiddelen op kunststof delen. Vermijd het gebruik van dozen of sponzen die in contact zijn geweest met bijtende of schurende reinigingsmiddelen, oplosmiddelen of thinner, brandstof (benzine), roestverwijderingsmiddelen of corrosieremmers, remvloeistof, antivries of elektrolyt.
- Gebruik geen hogedrukreinigers of stoomreinigers, omdat dan op de volgende plaatsen water kan doordringen en zo schade kan ontstaan: afdichtingen (van wiel- en swingarm-lagers, voorvork en remmen), elektrische componenten (kabelstekkers, messtekkers, instrumenten, schakelaars en verlichting), beluchtings- en ontluchtingsslangen.

- Bij motorfietsen met een kuipruit: gebruik geen bijtende reinigingsmiddelen of harde sponzen, deze veroorzaken dofheid en laten krasjes achter. Sommige reinigingsmiddelen voor kunststof laten eveneens krasjes achter op de kuipruit. Test het product op een klein, niet-zichtbaar gedeelte van de kuipruit om zeker te zijn dat geen sporen achterblijven op de kuipruit. Als de kuipruit krasjes vertoont, breng dan na wassen een hoogwaardige polish voor gebruik op kunststof aan.

Na normaal gebruik

Verwijder vuil met warm water, zachte zeep en een zachte, schone spons en spoel dan grondig met schoon water. Gebruik een tandenborstel op moeilijk bereikbare plekken. Hardnekkig vastzittend vuil en insectenresten laten gemakkelijker los als de bewuste plek alvorens te reinigen een paar minuten met een vochtige doek wordt bedekt.

Na rijden in regen, aan de kust of op bepekelde wegen

Zeelucht en wegeenzout waarmee wegen 's winters worden bestrooid hebben in combinatie met water een zeer corrosieve werking; handel daarom als volgt na een rit in een regenbui, nabij de kust of op bepekelde wegen.

OPMERKING:

's Winters gestrooid wegeenzout kan nog tot in de lente aanwezig blijven.

1. Reinig de motorfiets met koud water en zachte zeep nadat de machine is afgekoeld.

VERZORGING EN STALLING VAN DE MOTORFIETS

DCA00012

LET OP:

Gebruik geen heet water, dit versterkt de corrosieve werking van het zout.

2. Breng met een spuitbus een corrosiewerend middel aan op alle metalen delen, ook op verchroomde en vernikkelde componenten, om zo corrosie te voorkomen.

Na reinigen

1. Droog de motorfiets met een zeemleren lap of een vochtabsorberende doek.
2. Laat de aandrijfketting direct drogen en smeer hem om roestvorming te voorkomen.
3. Gebruik een chroompolish om verchroomde, aluminium en roestvrijstalen delen te doen glanzen, ook het uitlaatsysteem. (Zelfs thermische verkleuringen op roestvrijstalen uitlaatsystemen kunnen door oppoetsen worden verwijderd.)
4. Het is aan te bevelen om met een spuitbus een corrosiewerend middel aan te brengen op alle metalen delen, ook op verchroomde en vernikkelde componenten, om zo corrosie te voorkomen.
5. Gebruik een reinigungspray als universeel schoonmaakmiddel om eventueel nog achtergebleven vuil te verwijderen.
6. Werk kleine lakbeschadigingen bij veroorzaakt door steenslag e.d.
7. Zet alle gelakte oppervlakken in de was.
8. Laat de motorfiets volledig drogen alvorens te stallen of af te dekken.

DWA00001

WAARSCHUWING

- **Controleer of er geen olie of was aanwezig is op de wielen of de remmen. Reinig de remschijven en remvoeringen zo nodig met een normale remschijfreiniger of acetone en spoel de banden schoon met lauw water en een zachte zeep.**
- **Test eerst de remwerking en het weggedrag in bochten alvorens de motorfiets werkelijk te gaan gebruiken.**

VERZORGING EN STALLING VAN DE MOTORFIETS

DCA00013

LET OP:

- **Breng een geringe hoeveelheid oliespray en was aan en verwijder overtollige hoeveelheden.**
- **Breng oliespray of was nooit aan op rubber of kunststof delen, behandel deze met een daartoe bestemd verzorgingsmiddel.**
- **Vermijd het gebruik van schurende poetsmiddelen, deze tasten de lak aan.**

OPMERKING:

Vraag een Yamaha dealer om advies over de te gebruiken producten.

Stalling

Korte termijn

Stal uw motorfiets steeds op een koele en droge plek en bescherm zo nodig tegen stof met een luchtdoorlatende stallinghoes.

DCA00014

LET OP:

- **Als de motorfiets wordt gestald in een slecht geventileerde ruimte of in vochtige toestand wordt afgedekt met een hoes of een dekzeil, zal water en vocht kunnen binnendringen en roestvorming veroorzaken.**
- **Voorkom corrosie door de machine niet te stallen in een vochtige kelder, een stal (i.v.m. de aanwezigheid van ammoniakdamp) en in een opslagruimte voor sterke chemicaliën.**

Lange termijn

Alvorens uw motorfiets gedurende meerdere maanden aaneen te stallen:

1. Volg alle instructies op in de paragraaf “Verzorging” in dit hoofdstuk.
2. Bij motorfietsen met een brandstofkraan die een “OFF” stand heeft: draai de kraanhendel in “OFF”.
3. Leeg de vlotterkamer in de carburateur door de aftapplug los te draaien; u voorkomt zo dat neerslag uit de brandstof achterblijft. Giet de afgetapte brandstof terug in de brandstoftank.
4. Vul de brandstoftank en voeg een stabilisatoradditief (indien verkrijgbaar) toe om roestvorming in de tank en achteruitgang van de brandstof te voorkomen.
5. Voer de volgende stappen uit om de cilinders, de zuigerveren etc. te beschermen tegen corrosie.
 - a. Verwijder de bougies en de bougies.
 - b. Giet een theelepel motorolie in elk bougiegat.

VERZORGING EN STALLING VAN DE MOTORFIETS

- c. Breng de bougies op aan op de bougies en leg dan de bougies zodanig op de cilinderkop dat de elektroden aan massa liggen. (Dit voorkomt vonken tijdens de volgende stap.)
 - d. Laat de motor een paar keer ronddraaien op de startmotor. (De cilinderwanden worden zo geolied.)
 - e. Haal de bougies los van de bougies en breng dan de bougies en de bougies weer aan.
- DWA00003
- 7. Controleer de bandspanning en corrigeer deze zo nodig en breng dan de motorfiets omhoog, zodat beide wielen los van de grond zijn. Een andere mogelijkheid is de wielen elke maand iets te draaien, zodat de banden niet op één gedeelte sterker achteruitgaan.
 - 8. Dek de uitlaatdemper af met een plastic zak om te voorkomen dat vocht kan binnendringen.
 - 9. Verwijder de accu en laad deze volledig bij. Berg de accu op een koele en droge plek op en laad hem eens per maand bij. Berg de accu niet op een extreem koude of warme plek op (koudere dan 0 °C of warmer dan 30 °C). Zie pagina 6-35 voor meer informatie over het opbergen van de accu.

WAARSCHUWING

Om schade of letsel door vonkvorming te voorkomen, moeten de bougie-elektroden aan massa liggen terwijl de motor wordt rondgedraaid.

- 6. Smeer alle bedieningskabels en scharnierpunten van alle hendels en pedalen en van de zijstandaard/middenbok.

OPMERKING:

Verricht eventueel noodzakelijke reparaties alvorens de motorfiets te stallen.

Specificaties	8-1
Omrekentabel	8-5

Specificaties

Model	FZS600
Afmetingen	
Grootste lengte	2.080 mm (behalve voor N, SF)
	2.175 mm (voor N, SF)
Grootste breedte	710 mm
Grootste hoogte	1.180 mm
Zadelhoogte	790 mm
Wielbasis	1.415 mm
Grondspeling	130 mm
Minimale draaicirkel	2.900 mm
Basisgewicht (met olie en volle benzinetank)	214 kg
Motor	
Type motor	Vloeistofgekoelde 4-takt, DOHC
Cilinder-opstelling	4 cilinders parallel voorwaarts hellend
Verplaatsing	599 cm ³
Boring × slag	62,0 × 49,6 mm
Kompressieverhouding	12:1
Startsysteem	Elektrische starter
Smeersysteem	Oliecarter-systeem (natte bak)

Motorolie

Type

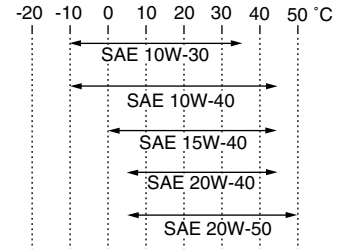

Aanbevolen klasse motorolie

API service SE, SF, SG of hoger

LET OP:

Om het slippen van de koppeling te voorkomen (de motorolie smeert immers ook de koppeling) mogen geen chemische additieven worden toegevoegd. Gebruik geen olieën met een "CD" dieselspecificatie of olieën met een hogere kwaliteit dan gespecificeerd. Gebruik ook geen olieën met een "ENERGY CONSERVING II" of hogere aanduiding.

Aantal

Zonder vervanging van oliefilterpatroon	2,5 L
Met vervanging van oliefilterpatroon	2,7 L
Totale hoeveelheid (droge motor)	3,5 L

Capaciteit van het koelsysteem (totale hoeveelheid)

1,95 L

Luchtfilter

Droog element

Brandstof

Type

Behalve voor ZAF

Uitsluitend normale loodvrije benzine

Voor ZAF

Normale benzine

Totale hoeveelheid

22 L

Reservehoeveelheid

3,6 L

Carburateur

Merk

MIKUNI

Type × aantal

BSR33 × 4

Bougies

Merk/model

Behalve voor D, F

NGK / CR8E, CR9E of
DENSO / U24ESR-N,
U27ESR-N

Voor D, F

NGK / CR7E, CR8E, CR9E of
DENSO / U22ESR-N,
U24ESR-N, U27ESR-N

Elektrodenafstand

0,7–0,8 mm

Type koppeling

Vloeistof, meervoudige platen

Overbrenging

Primair reductie-systeem

Recht tandwiel

Primaire reductie-verhouding

1,708

Secundair reductie-systeem

Kettingaandrijving

Secundaire reductie-verhouding

3,200

Aantal tanden kettingtandwiel
len (achter/voor)

48/15

Type overbrenging

Konstante aangrijping,
6 versnellingen

Bediening

Linkervoet

Overbreng-verhoudingen

1e 2,846

2e 1,947

3e 1,545

4e 1,333

5e 1,190

6e 1,074

Chassis

Type frame

Ruitvormig

Casterhoek

24°

Spoorbreedte

88 mm

Banden

Voor

Type

Tubeless (enkelwandig)

Maat

110/70 ZR17 (54W)

110/70 ZR17 M/C (54W)

Merk/model

Bridgestone / BT-57F

Dunlop / D207F

SPECIFICATIES

Achter

Type	Tubeless (enkelwandig)
Maat	160/60 ZR17 (69W) 160/60 ZR17 M/C (69W)
Merk/model	Bridgestone / BT-57R Dunlop / D207J

Maximale belasting*

183 kg

Bandenspanning
(gemeten aan koude banden)

Tot 90 kg*

Voor	225 kPa (2,25 kgf/cm ² , 2,25 bar)
Achter	250 kPa (2,50 kgf/cm ² , 2,50 bar)

90 kg–maximale*

Voor	225 kPa (2,25 kgf/cm ² , 2,25 bar)
Achter	290 kPa (2,90 kgf/cm ² , 2,90 bar)

Rijden hoge
snelheid

Voor	225 kPa (2,25 kgf/cm ² , 2,25 bar)
Achter	290 kPa (2,90 kgf/cm ² , 2,90 bar)

* Totaal gewicht van motorrijder, passagier, bagage en accessoires

Wielen

Voor

Type	Gegoten
Maat	17 × MT 3,00 17 M/C × MT 3,00

Achter

Type	Gegoten
Maat	17 × MT 5,00 17 M/C × MT 5,00

Remmen

Voor

Type	Dubbele schijfrem
Bediening	Rechterhand
Vloeistof	DOT 4

Achter

Type	Enkele schijfrem
Bediening	Rechtervoet
Vloeistof	DOT 4

Wielophanging

Voor

Teleskoopvork

Achter

Zwaaiarm
(gekoppelde ophanging)

Veer/schokdemper

Voor	Schroefveer / oliegedempt
Achter	Schroefveer / gas-olie demper

Veerweg

Voor	120 mm
Achter	120 mm

Elektrische installatie

Ontstekingssysteem	TCI ontsteking (digitaal)
--------------------	---------------------------

Laadsysteem

Type	Wisselstroom-dynamo
Standaard vermogen	14 V, 21 A 5.000 tpm

Accu

Type	GT12B-4
Gloeilampen, capaciteit	12 V, 10 Ah

Type koplamp

Kwartslamp (halogeen)

Gloeilampen voltage, wattage × aantal

Koplamp	12 V, 60/55 W × 2
Stadslicht	12 V, 5 W × 2
Achterlicht/remlicht unit	12 V, 5/21 W × 2
Richtingaanwijzer	12 V, 21 W × 4
Instrumentenverlichting	14 V, 1,4 W × 3
Controlelamp vrijstand	14 V, 1,4 W × 1
Controlelampje grootlicht	14 V, 1,4 W × 1

Waarschuwingslampje
olieniveau

14 V, 1,4 W × 1

Controlelampje
richtingaanwijzers

14 V, 1,4 W × 2

Controlelampje
brandstofniveau

12 V, 2 W × 1

Controlelampje
koelvloeistoftemperatuur

LED

Zekeringen

Hoofdzekering	30 A
Koplampzekering	20 A
Zekering signaleringssysteem	10 A
Zekering radiatorkoelvin	10 A
Zekering ontstekingssysteem	20 A
Reservezekering (kilometerteller en klok)	10 A
Zekering richtingaanwijzer/ alarmverlichting	10 A

SPECIFICATIES

DAU04513

Omreken tabel

Alle specificaties in deze handleiding worden vermeld in Internationale (SI) en in Metrische eenheden.

Gebruik deze tabel om METRISCHE eenheden om te rekenen naar AMERIKAANSE eenheden.

Voorbeeld:

METRISCHE WAARDE	OMREKENFACTOR	=	AMERIKAANSE WAARDE
2 mm	× 0,03937	=	0,08 in

Omreken tabel

METRISCH SYSTEEM NAAR AMERIKAANS SYSTEEM			
	Metrische eenheid	Omrekenfactor	Amerikaanse eenheid
Moment, Koppel	m·kgf m·kgf cm·kgf cm·kgf	× 7,233 × 86,794 × 0,0723 × 0,8679	ft·lbf in·lbf ft·lbf in·lbf
Gewicht	kg g	× 2,205 × 0,03527	lb oz
Snelheid	km/u	× 0,6214	mi/u
Afstand	km m m cm mm	× 0,6214 × 3,281 × 1,094 × 0,3937 × 0,03937	mi ft yd in in
Volume, Inhoud	cc (cm ³) cc (cm ³) L (liter) L (liter)	× 0,03527 × 0,06102 × 0,8799 × 0,2199	oz (IMP liq.) cu-in qt (IMP liq.) gal (IMP liq.)
Diversen	kg/mm kgf/cm ² °C	× 55,997 × 14,2234 × 1,8 + 32	lb/in psi (lbf/in ²) °F

Identificatienummers	9-1
Identificatienummer sleutel	9-1
Voertuigidentificatienummer	9-1
Modelinformatiesticker	9-2

Identificatienummers

DAU02944

Noteer het sleutelidentificatienummer, het voertuigidentificatienummer en de modelstickerinformatie in onderstaande ruimtes. Deze nummers heeft u nodig om reserveonderdelen bij een Yamaha dealer te bestellen of wanneer uw machine is gestolen.

1. IDENTIFICATIENUMMER SLEUTEL:

2. VOERTUIGIDENTIFICATIE NUMMER:

3. MODELINFORMATIESTICKER:

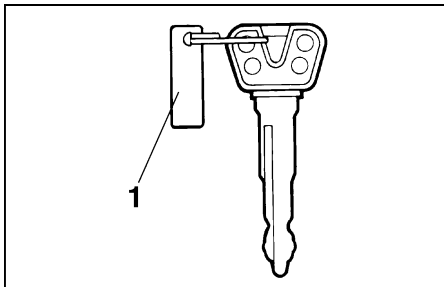

1. Identificatienummer sleutel

DAU01041

Identificatienummer sleutel

Noteer dit nummer in het daartoe bestemde vakje en gebruik dit als referentie bij het bestellen van een nieuwe sleutel.

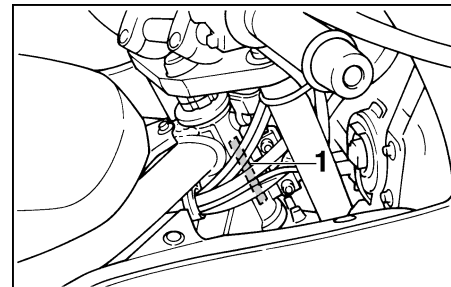

1. Voertuigidentificatienummer

DAU01043

Voertuigidentificatienummer

Het voertuigidentificatienummer is ingeslagen op de balhoofdbuis. Noteer dit nummer in het daartoe bestemde vakje.

OPMERKING: _____

Het voertuigidentificatienummer is bedoeld voor identificatie van uw motorfiets en kan worden gebruikt om uw motor in uw land aan te melden voor kentekenregistratie.

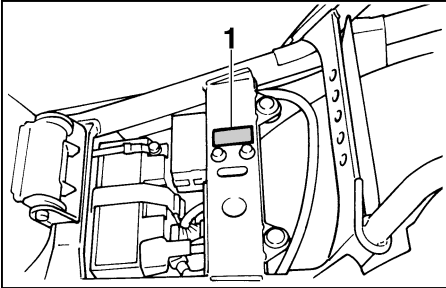

1. Modelinformatiesticker

DAU04490

Modelinformatiesticker

De modelinformatiesticker is onder het duozadel bevestigd aan het frame. (Zie pagina 3-12. voor de werkwijze bij verwijderen en aanbrengen van het duozadel.) Noteer de informatie op deze sticker in het daartoe bestemde vakje. Deze informatie is nodig om reserve-onderdelen te bestellen bij een Yamaha dealer.

INDEX

A

Aandrijfketting, smeren	6-29
Accu	6-35
Antidiefstal-alarm	3-6

B

Bagageriembevestiging	3-15
Banden	6-21
Boordgereedschapset	6-1
Bougies, controleren	6-7
Brandstof	3-11
Brandstofniveaumeter	3-7
Brandstofverbruik, tips voor een zuinig	5-4

C

Carburateurs, afstellen	6-19
Chokehendel	3-12
Claxonschakelaar	3-7
Contactslot/stuurslot-unit	3-1
Controlelampje brandstofniveau	3-4
Controlelampje grootlicht	3-3
Controlelampje koelvloeistoftemperatuur	3-3
Controlelampjes en waarschuwinglampjes	3-3
Controlelampjes richtingaanwijzers	3-3
Controlelampje vrijstand	3-3
Controlelijst voor gebruik	4-1

D

Dimlichtschakelaar	3-7
Doorbuiging aandrijfketting	6-28
Afstellen	6-29
Controleren	6-28

G

Gasgreep en gaskabel, controleren en smeren	6-30
Gaskabel, afstellen van vrije slag	6-20
Gloeilamp remlicht/achterlicht, vervangen	6-38
Gloeilamp richtingaanwijzer, vervangen	6-39

I

Identificatienummers	9-1
Identificatienummer sleutel	9-1
Inrijperiode	5-4

K

Kabels, controleren en smeren	6-30
Klepspeling, afstellen	6-20
Koelvloeistof	6-12
Controleren	6-12
Verversen	6-13
Koplampgloeilamp, vervangen	6-37
Koppelingshendel	3-9
Koppelingshendel, vrije slag afstellen	6-24

L

Lichtschakelaar	3-8
Lichtsignaalschakelaar	3-7
Locaties van onderdelen	2-1
Luchtfilter	6-17

M

Middenbok en zijstandaard, controleren en smeren	6-31
Modelinformatiesticker	9-2
Motorolie en oliefilterpatroon	6-9

N

Noodstopschakelaar	3-8
--------------------------	-----

O

Omreken tabel	8-5
Opbergcompartiment	3-13

P

Panelen, verwijderen en aanbrengen	6-5
Parkeren	5-5
Periodiek smeer- en onderhoudsschema	6-2

R

Remblokken, controleren	6-26
Rem- en koppelingshendel, controleren en smeren	6-31
Rem- en schakelpedalen, controleren en smeren	6-31
Remhendel	3-9
Remlichtschakelaar, afstellen	6-26
Rempedaal	3-10
Rempedaalstand, afstellen	6-25
Remvloeistofniveau, controleren	6-27
Remvloeistof, verversen	6-28
Richtingaanwijzerschakelaar	3-7

S

Schakelaar voor alarmverlichting	3-7
Schakelen van versnellingen	5-3
Schakelpedaal	3-9
Schokdemperunit, afstellen	3-14
Snelheidsmeterunit	3-4
Specificaties	8-1
Stalling	7-4

Starten van een koude motor.....	5-1
Starten van een warme motor.....	5-3
Startknop.....	3-8
Startspersysteem.....	3-16
Stationair motortoerental	6-19
Storingzoeken	6-43
Storingzoekschema's	6-44
Stuurschakelaars.....	3-7
Stuursysteem, controle.....	6-33

T

Toerentellerunit.....	3-5
-----------------------	-----

V

Veiligheidsinformatie.....	1-1
Verzorging.....	7-1
Voertuigidentificatienummer	9-1
Voorvork, afstellen.....	3-13
Voorvork, controleren	6-33
Vuldop brandstoftank.....	3-10

W

Waarschuwinglampje olieniveau.....	3-3
Wiel (achter).....	6-41
Aanbrengen	6-42
Verwijderen.....	6-41
Wielen	6-24
Wielagers, controleren.....	6-34
Wielophanging (achter), smeren.....	6-32
Wiel (voor).....	6-39
Aanbrengen	6-40
Verwijderen.....	6-39

Z

Zadel.....	3-12
Zekeringen, vervangen	6-36
Zelfdiagnosesysteem	3-6
Zijstandaard	3-15



GEDRUKT OP KRINGLOOPPAPIER

PRINTED IN JAPAN
2002.06-0.5×1 CR
(D)