



USO E MANUTENZIONE

FZS600

FZS600

5RT-28199-H1

Benvenuto nel mondo delle motociclette Yamaha!

Quale possessore di una FZS600, Lei potrà avvalersi della vasta esperienza Yamaha e delle tecnologie più avanzate profuse nella progettazione e nella costruzione di prodotti di alto livello qualitativo, che hanno valso alla Yamaha la sua reputazione di assoluta affidabilità.

Legga questo manuale senza fretta e da cima a fondo. Potrà godersi tutti i vantaggi che la Sua FZS600 Le offre. Il libretto di uso e manutenzione non fornisce solo istruzioni sul funzionamento, la verifica e la manutenzione del motociclo, ma indica anche come salvaguardare la Sua e l'altrui sicurezza, evitando problemi e rischio di lesioni.

Inoltre il manuale contiene molti consigli e suggerimenti che La aiuteranno a mantenere la Sua motocicletta nelle migliori condizioni possibili. In caso di necessità di ulteriori chiarimenti, rivolgetevi liberamente al concessionario Yamaha di fiducia.

Il team Yamaha Le augura una lunga guida sicura e piacevole. Ricordate sempre di anteporre la sicurezza ad ogni altra cosa!

Le informazioni particolarmente importanti sono evidenziate dai seguenti richiami:



Il simbolo di pericolo significa ATTENZIONE! STARE ATTENTI! LA VOSTRA SICUREZZA DIPENDE DA QUESTO!



L'inosservanza delle istruzioni contenute nelle AVVERTENZA potrebbe essere causa di lesioni gravi o di decesso per il conducente del motociclo, per le persone circostanti o per la persona che verifica o ripara il motociclo.

ATTENZIONE:

Un richiamo di ATTENZIONE indica la necessità di speciali precauzioni da prendersi per evitare danni materiali al motociclo.

NOTA:

Una NOTA contiene informazioni importanti che facilitano o che rendono più chiare le procedure.

NOTA:

- Il libretto deve considerarsi parte integrante del motociclo e deve sempre accompagnarlo, anche in caso di rivendita.
- La Yamaha è alla continua ricerca di soluzioni avanzate da utilizzare nella progettazione e nel costante miglioramento della qualità del prodotto. In conseguenza di ciò, sebbene questo libretto contenga le informazioni più aggiornate sul mezzo, disponibili alla data della sua pubblicazione, sono possibili lievi discrepanze tra il motociclo ed il libretto. In caso di necessità di ulteriori chiarimenti sul contenuto del libretto, consultare il concessionario Yamaha di fiducia.

INFORMAZIONI IMPORTANTI NEL LIBRETTO

HW000002

AVVERTENZA

SI PREGA LEGGERE QUESTO LIBRETTO PER INTERO E MOLTO ATTENTAMENTE PRIMA DI UTILIZZARE QUESTO MOTOCICLO.

INFORMAZIONI IMPORTANTI NEL LIBRETTO

HAU04229

FZS600
USO E MANUTENZIONE
©2002 della Yamaha Motor Co., Ltd.
1^a edizione, aprile 2002
Tutti i diritti sono riservati.
E' vietata espressamente la ristampa o l'uso non
autorizzato
senza il permesso scritto della
Yamaha Motor Co., Ltd.
Stampato in Giappone.

1 DARE LA PRECEDENZA ALLA SICUREZZA	1
2 DESCRIZIONE	2
3 FUNZIONI DEGLI STRUMENTI E DEI COMANDI	3
4 CONTROLLI PRIMA DELL'UTILIZZO	4
5 UTILIZZO E PUNTI IMPORTANTI RELATIVI ALLA GUIDA	5
6 MANUTENZIONE PERIODICA E PICCOLE RIPARAZIONI	6
7 PULIZIA E RIMESSAGGIO DEL MOTOCICLO	7
8 CARATTERISTICHE TECNICHE	8
9 INFORMAZIONI PER I CONSUMATORI	9
INDICE ANALITICO	



DARE LA PRECEDENZA ALLA SICUREZZA

DARE LA PRECEDENZA ALLA SICUREZZA 1-1



Le moto sono veicoli affascinanti, che possono dare una incomparabile sensazione di potenza e libertà. Tuttavia, essi pongono anche talune limitazioni che occorre accettare; anche la migliore fra le moto non può sfuggire alle leggi della fisica.

Cura e manutenzione periodiche sono essenziali al fine di preservare il valore del motociclo e mantenerlo in perfette condizioni di funzionamento. Inoltre, ciò che vale per il mezzo conta anche per il pilota: buone prestazioni dipendono dall'essere in ottima forma. Guidare sotto l'influsso di medicinali, droghe e alcool è ovviamente fuori questione. I motociclisti—molto più che i conducenti di auto—devono essere sempre al meglio delle loro condizioni, fisiche e mentali. Sotto l'influsso di quantità anche minime di alcolici, si ha la tendenza ad esporsi a maggiori rischi.

Un abbigliamento protettivo è indispensabile per il motociclista, come lo sono le cinture di sicurezza per conducenti e passeggeri di un'automobile. Indossare sempre una tuta integrale da motociclista (di pelle o di materiali sintetici resistenti agli strappi, con protettori), stivali robusti, guanti da moto ed un casco che calzi bene. In ogni caso, anche l'equipaggiamento protettivo migliore non vuole però dire che si può trascurare la sicurezza. Anche se caschi e tute integrali possono creare un'illusione di totale sicurezza e protezione, i motociclisti sono sempre vulnerabili. I piloti privi del necessario autocontrollo rischiano di correre troppo veloci, sfidando così la sorte. Questo è ancora più pericoloso in presenza di condizioni atmosferiche cattive. Il buon motociclista guida in modo sicuro, prevedibile ed è sempre all'erta—evitando tutti i pericoli, inclusi quelli causati da terzi.

Buon viaggio!

Vista da sinistra	2-1
Vista da destra	2-2
Comandi e strumentazione	2-3

Vista da sinistra

2

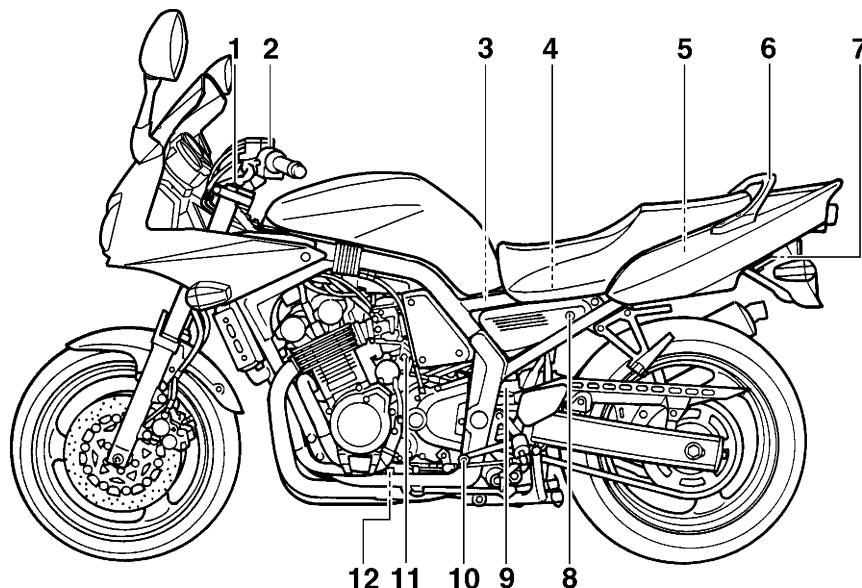

1. Bullone di registro della precarica molla della forcella

(pagina 3-14)

2. Levetta dello starter (arricchitore)

(pagina 3-12)

3. Elemento filtro aria

(pagina 6-18)

4. Fusibili

(pagina 6-36)

5. Scomparto portaoggetti

(pagina 3-13)

6. Maniglia

(pagina 3-15)

7. Attacco per le cinghie dei bagagli

8. Serratura della sella

(pagina 3-12)

9. Ghiera di registro della precarica molla dell'ammortizzatore posteriore

(pagina 3-14)

10. Pedale del cambio

(pagina 3-9)

11. Vite di fermo dell'acceleratore

(pagina 6-20)

12. Tappo filettato di scarico olio motore

(pagina 6-10)

Vista da destra

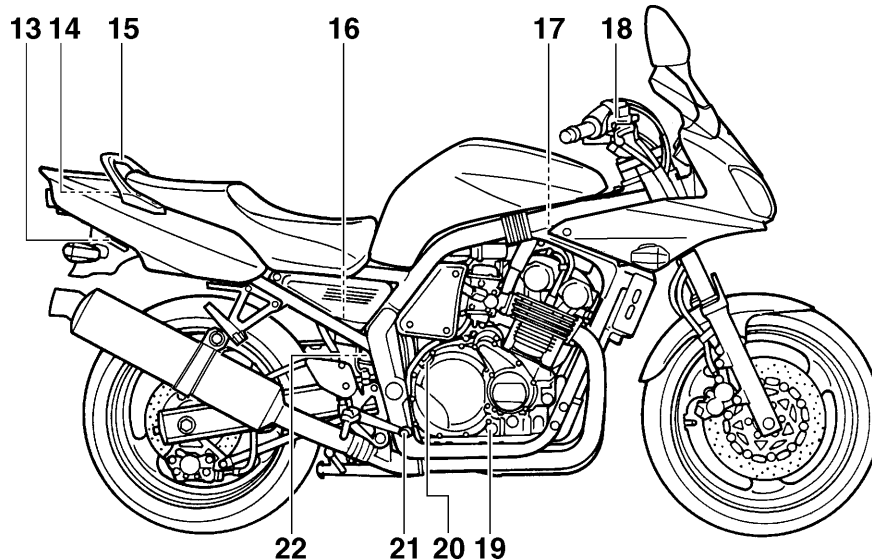

- | | | | |
|--|---------------|---|---------------|
| 13. Attacco per le cinghie dei bagagli | (pagina 3-15) | 18. Pompa del freno anteriore | (pagina 6-27) |
| 14. Kit di attrezzi in dotazione | (pagina 6-1) | 19. Oblò ispezione livello olio motore | (pagina 6-9) |
| 15. Maniglia | | 20. Tappo del bocchettone di
riempimento olio motore | (pagina 6-9) |
| 16. Serbatoio liquido freno posteriore | (pagina 6-27) | 21. Pedale del freno | (pagina 3-10) |
| 17. Tappo del radiatore | (pagina 6-14) | 22. Serbatoio del liquido di
raffreddamento | (pagina 6-12) |

DESCRIZIONE

Comandi e strumentazione

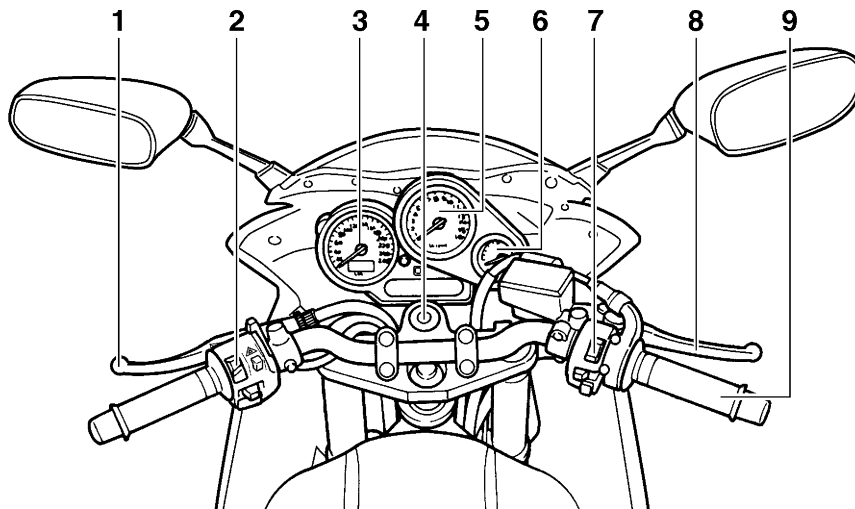

- | | | | |
|--|--------------|-------------------------------|---------------|
| 1. Leva della frizione | (pagina 3-9) | 8. Leva del freno | (pagina 3-9) |
| 2. Interruttori sul manubrio sinistro | (pagina 3-7) | 9. Manopola dell'acceleratore | (pagina 6-20) |
| 3. Gruppo tachimetro | (pagina 3-4) | | |
| 4. Blocchetto di accensione/bloccasterzo | (pagina 3-1) | | |
| 5. Contagiri | (pagina 3-5) | | |
| 6. Indicatore del livello del carburante | (pagina 3-7) | | |
| 7. Interruttori sul manubrio destro | (pagina 3-8) | | |

FUNZIONI DEGLI STRUMENTI E DEI COMANDI

Blocchetto di accensione/bloccasterzo	3-1
Spie di segnalazione e di avvertimento	3-3
Gruppo tachimetro	3-4
Contagiri	3-5
Sistema di autodiagnosi	3-6
Allarme antifurto (optional)	3-6
Indicatore del livello del carburante	3-7
Interruttori sul manubrio	3-7
Leva della frizione	3-9
Pedale del cambio	3-9
Leva del freno	3-9
Pedale del freno	3-10
Tappo del serbatoio del carburante	3-10
Carburante	3-11
Levetta dello starter (arricchitore)	3-12
Sella	3-12
Scomparto portaoggetti	3-13
Regolazione della forcella	3-13
Regolazione del gruppo dell'ammortizzatore	3-14
Attacchi per le cinghie dei bagagli	3-15
Cavalletto laterale	3-15
Impianto di interruzione del circuito di accensione	3-16

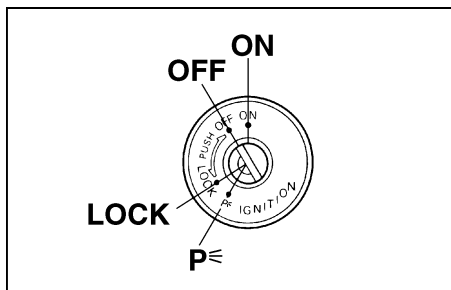

HAU00029

Blocchetto di accensione/ bloccasterzo

Il blocchetto di accensione/bloccasterzo comanda l'impianto di accensione e l'impianto di illuminazione e viene inoltre utilizzato per il bloccaggio dello sterzo. Di seguito sono descritte le varie posizioni del blocchetto.

HAU00036

ON

Tutti gli impianti elettrici sono operativi e si può avviare il motore. In questa posizione non si può togliere la chiave di accensione.

HAU00038

OFF

Tutti gli impianti elettrici sono inattivi. In questa posizione si può togliere la chiave di accensione.

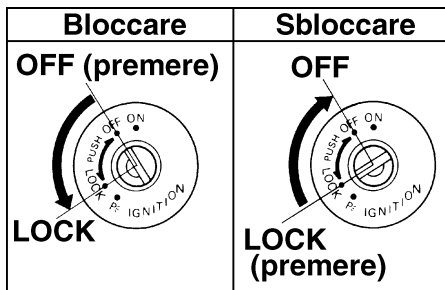

HAU00040

LOCK (bloccasterzo)

Lo sterzo è bloccato e tutti gli impianti elettrici sono inattivi. In questa posizione si può togliere la chiave di accensione.

Per bloccare lo sterzo

1. Girare il manubrio completamente a sinistra.
2. In posizione di "OFF", premere la chiave e, tenendola premuta, girarla su "LOCK".
3. Sfilare la chiave.

Per sbloccare lo sterzo

Inserire la chiave e, tenendola premuta, girarla su "OFF".

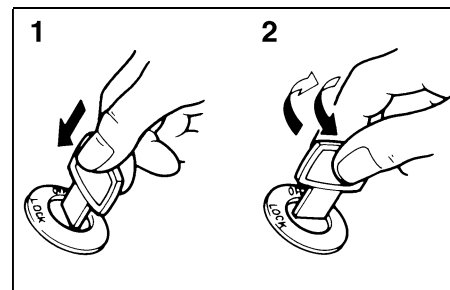

1. Premere.
2. Girare.

HW000016

AVVERTENZA

Non girare mai la chiave in posizione di "OFF" o "LOCK" mentre il motociclo è in movimento, altrimenti i circuiti elettrici verranno disattivati, con il rischio di perdere il controllo del veicolo o di incidenti. Assicurarsi che il motociclo sia ben fermo prima di girare la chiave in posizione di "OFF" o "LOCK".

HAU01574

P_R (parcheggio)

Lo sterzo è bloccato e le luci di posizione anteriore e posteriore sono accese, mentre tutti gli altri impianti elettrici sono inattivi. In questa posizione si può togliere la chiave di accensione.

Lo sterzo deve essere bloccato prima di poter girare la chiave su “P_R”.

HCA00043

ATTENZIONE:

Non utilizzare a lungo la posizione di parcheggio, per evitare di scaricare la batteria.

FUNZIONI DEGLI STRUMENTI E DEI COMANDI

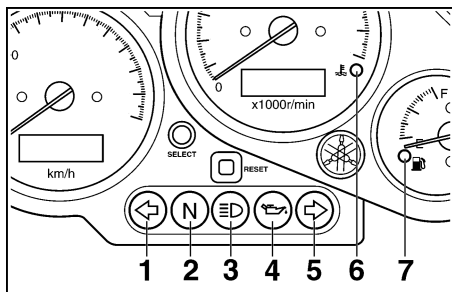

1. Spia degli indicatori di direzione sinistro “”
2. Spia del folle “**N**”
3. Spia abbagliante “”
4. Spia del livello dell'olio “”
5. Spia degli indicatori di direzione destro “”
6. Spia temperatura del liquido diraffreddamento “”
7. Spia del livello del carburante “”

HAU03034

Spie di segnalazione e di avvertimento

Spie degli indicatori di direzione “” e “”

HAU04121

La spia corrispondente lampeggia ogni qualvolta l'interruttore degli indicatori di direzione viene spostato a sinistra o a destra.

HAU00061

Spia del folle “**N**”

Questa spia si accende quando il cambio è in folle.

HAU00063

Spia abbagliante “”

Questa spia si accende quando il faro è sulla posizione abbagliante.

HAU04301

Spia del livello dell'olio “”

Questa spia si accende quando il livello dell'olio motore è basso.

Si può controllare il circuito elettrico della spia con la seguente procedura.

1. Girare la chiave in posizione “ON”.
2. Se la spia non si accende e si spegne nel giro di pochi secondi, fare controllare il circuito elettrico da un concessionario Yamaha.

NOTA: _____

Anche quando il livello dell'olio è sufficiente, la spia può accendersi brevemente in salita, o durante accelerazioni e decelerazioni improvvise, ma in questi casi non si tratta di una disfunzione.

HAU04302

Spia temperatura del liquido di raffreddamento “”

La spia si accende quando il motore si surriscalda. In questo caso, spegnere immediatamente il motore e lasciarlo raffreddare. Si può controllare il circuito elettrico della spia con la seguente procedura.

1. Girare la chiave in posizione “ON”.
2. Se la spia non si accende e si spegne nel giro di pochi secondi, fare controllare il circuito elettrico da un concessionario Yamaha.

HC000002

ATTENZIONE: _____

Non far funzionare il motore se è surriscaldato.

FUNZIONI DEGLI STRUMENTI E DEI COMANDI

Spia del livello del carburante “ HAU04303

La spia si accende quando il livello del carburante scende al di sotto di circa 3,6 L. Quando ciò si verifica, effettuare il rifornimento il più presto possibile.

Si può controllare il circuito elettrico della spia con la seguente procedura.

1. Girare la chiave in posizione di “ON”.
2. Se la spia non si accende e si spegne nel giro di pochi secondi, fare controllare il circuito elettrico da un concessionario Yamaha.

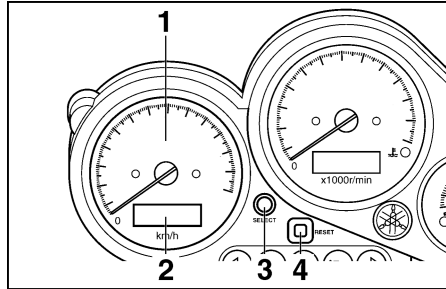

1. Tachimetro
2. Contachilometri totalizzatore/
contachilometri parziale
3. Tasto “SELECT”
4. Tasto “RESET”

HAU04289

Gruppo tachimetro

Il gruppo tachimetro è costituito dai seguenti componenti:

- un contachilometri totalizzatore
- due contachilometri parziali

In modalità “ODO” appare il chilometraggio totale percorso dal motociclo.

Se impostato su “TRIP 1” o “TRIP 2” sarà possibile leggere il chilometraggio percorso dopo l'ultimo azzeramento. Si possono usare i contachilometri parziali insieme all'indicatore di livello del carburante per stimare la distanza percorribile con un pieno

di carburante. Questa informazione consentirà di pianificare i futuri rifornimenti.

Per impostare una modalità

Premendo il tasto “SELECT” è possibile passare dalla modalità contachilometri “ODO” alle modalità “TRIP 1” e “TRIP 2” (contachilometri parziale) nel seguente ordine:

ODO → TRIP 1 → TRIP 2 → ODO

Per azzerare un contachilometri

Per azzerare il contachilometri parziale 1 o 2, selezionarlo premendo il pulsante “SELECT”, quindi premere il pulsante “RESET” per almeno due secondi.

FUNZIONI DEGLI STRUMENTI E DEI COMANDI

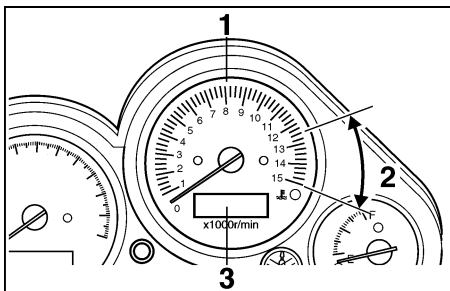

1. Contagiri
2. Zona rossa del contagiri
3. Orologio

HAU003954

Contagiri

Il contagiri elettrico consente al pilota di sorvegliare il regime di rotazione del motore e di mantenerlo entro la gamma di potenza ideale.

HC000003

ATTENZIONE:

Non far funzionare il motore quando il contagiri è nella zona rossa.

Zona rossa: 12.500 giri/min. ed oltre

Questo contagiri è equipaggiato con un orologio.

Per regolare l'orologio:

1. Premere contemporaneamente i tasti "SELECT" e "RESET" per almeno due secondi.
2. Quando le cifre delle ore iniziano a lampeggiare, regolare le ore premendo il tasto "RESET".
3. Premere il tasto "SELECT" per passare alla regolazione dei minuti.
4. Quando le cifre dei minuti iniziano a lampeggiare, regolare i minuti premendo il tasto "RESET".
5. Premere il tasto "SELECT" per ripristinare le funzioni dell'orologio.

NOTA:

Dopo aver regolato l'orologio, ricordarsi di premere il tasto "SELECT" prima di girare la chiave di accensione su "OFF", altrimenti la regolazione effettuata andrà persa.

HAU01322

Sistema di autodiagnosi

Questo modello è equipaggiato con un sistema di autodiagnosi per il circuito del sensore della posizione dell'acceleratore.

Se il circuito è difettoso, il contagiri visualizzerà ripetutamente il seguente codice di guasto:

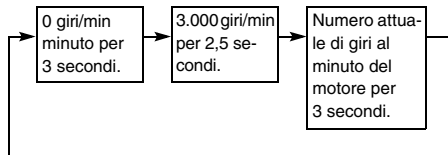

Se il contagiri visualizza questo codice di guasto, far controllare il motociclo da un concessionario Yamaha.

HC000004

ATTENZIONE:

Quando appare un codice di guasto sul tachimetro, far controllare il motociclo il più presto possibile per evitare danneggiamenti del motore.

NOTA:

Se il contagiri mostra 4.000 giri/min. invece di 3.000 giri/min., è possibile che il sensore del numero di giri sia scollegato o in cortocircuito. In questo caso, far controllare il circuito elettrico da un concessionario Yamaha.

HAU00109

Allarme antifurto (optional)

A richiesta, si può fare installare su questo motociclo un allarme antifurto da un concessionario Yamaha. Contattare un concessionario Yamaha per maggiori informazioni.

FUNZIONI DEGLI STRUMENTI E DEI COMANDI

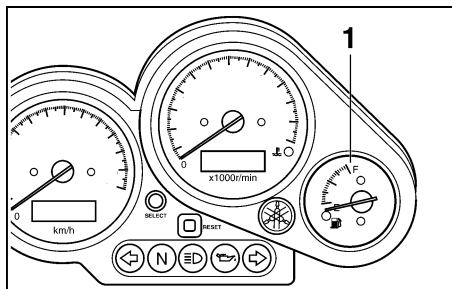

1. Indicatore del livello del carburante

HAU00110

Indicatore del livello del carburante

Questo strumento indica la quantità di carburante contenuta nel serbatoio. Man mano che il livello del carburante scende, l'ago si sposta verso la lettera "E" (vuoto). Quando l'ago raggiunge la lettera "E", nel serbatoio restano circa 3,6 L di carburante. Quando ciò si verifica, effettuare il rifornimento il più presto possibile.

NOTA:

Non permettere al serbatoio del carburante di svuotarsi completamente.

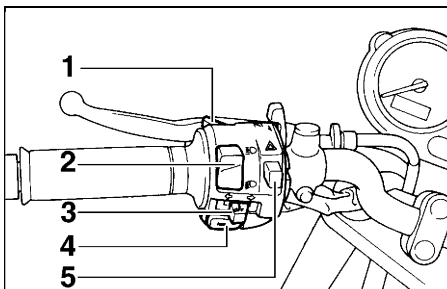

1. Interruttore lampeggio faro "PASS"
2. Commutatore luce abbagliante/anabbagliante "≡○/≡○"
3. Interruttore degli indicatori di direzione "↔"
4. Interruttore dell'avvisatore acustico "📢"
5. Interruttore delle luci di emergenza "⚠"

HAU00118

Interruttori sul manubrio

HAU00120

Interruttore lampeggio faro "PASS" (sorpasso)

Premere questo interruttore per far lampeggiare il faro.

HAU03888

Commutatore luce abbagliante/anabbagliante "≡○/≡○"

Posizionare questo interruttore su "≡○" per la luce abbagliante e su "≡○" per la luce anabbagliante.

HAU03889

Interruttore degli indicatori di direzione "↔"

Spostare questo interruttore verso "↔" per segnalare una curva a destra. Spostare questo interruttore verso "↔" per segnalare una curva a sinistra. Una volta rilasciato, l'interruttore ritorna in posizione centrale. Per spegnere le luci degli indicatori di direzione, premere l'interruttore dopo che è ritornato in posizione centrale.

HAU00129

Interruttore dell'avvisatore acustico "📢"

Premere questo interruttore per azionare l'avvisatore acustico.

HAU03826

Interruttore delle luci di emergenza "⚠"

Con la chiave di accensione su "ON" o "P_E", usare questo interruttore per accendere le luci di emergenza (lampeggio simultaneo di tutti gli indicatori di direzione).

Le luci di emergenza vengono utilizzate in caso di emergenza o per avvisare gli altri utenti della strada dell'arresto del vostro mezzo in zone di traffico pericoloso.

FUNZIONI DEGLI STRUMENTI E DEI COMANDI

HC000006

ATTENZIONE:

Non usare le luci di emergenza a lungo, per evitare di scaricare la batteria.

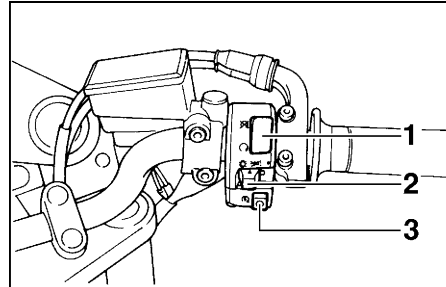

1. Interruttore di spegnimento motore “/○”
2. Interruttore delle luci “ / / ●”
3. Interruttore di avviamento “”

HAU03890

Interruttore di spegnimento motore “/○”

Porre questo interruttore su “○” prima di accendere il motore. Mettere questo interruttore su “” per spegnere il motore in caso di emergenza, come per esempio quando il motociclo si ribalta o il cavo dell'acceleratore è bloccato.

HAU03896

Interruttore delle luci “ / / ●”

Porre questo interruttore su “ ” per accendere la luce di posizione anteriore, quella posteriore e le luci del cruscotto. Porre l'interruttore su “” per accendere anche il faro. Porre l'interruttore su “●” per spegnere tutte le luci.

HAU001143

Interruttore di avviamento “”

Premere questo interruttore per accendere il motore con il motorino di avviamento.

HC000005

ATTENZIONE:

Consultare le istruzioni di avviamento a pagina 5-1 prima di accendere il motore.

FUNZIONI DEGLI STRUMENTI E DEI COMANDI

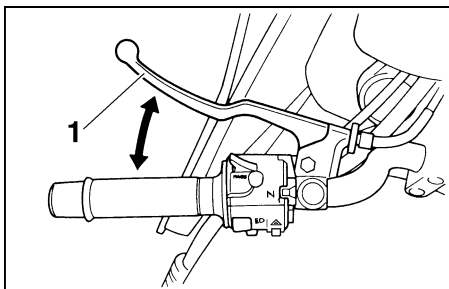

1. Leva della frizione

HAU00152

Leva della frizione

La leva della frizione si trova sulla manopola a sinistra del manubrio. Per staccare la frizione, tirare la leva verso la manopola. Per innestare la frizione, rilasciare la leva. Per garantire il funzionamento agevole della frizione, tirare la leva rapidamente e rilasciarla lentamente.

La leva della frizione è munita di un interruttore della frizione che fa parte dell'impianto di interruzione del circuito di accensione (vedere pagina 3-16 per spiegazioni sull'impianto di interruzione del circuito di accensione).

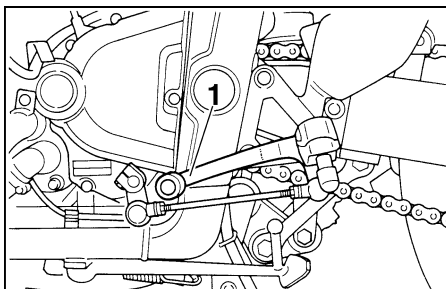

1. Pedale del cambio

HAU00157

Pedale del cambio

Il pedale del cambio si trova sul lato sinistro del motore e viene usato in combinazione con la leva della frizione quando si cambiano le marce della trasmissione sempre in presa a 6 marce installata su questo motociclo.

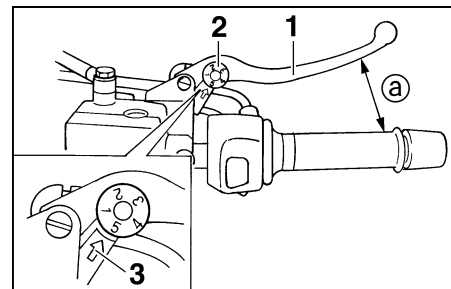

1. Leva del freno

2. Disco di registro della posizione della leva freno

3. Freccia di riferimento

a. Distanza tra la leva del freno e la manopola

HAU00161

Leva del freno

La leva del freno si trova sulla manopola a destra del manubrio. Per azionare il freno anteriore, tirare la leva verso la manopola. La leva del freno è munita di un disco di registro della sua posizione. Per regolare la distanza tra la leva del freno e la manopola, girare il disco di registro mentre si allontana la leva dalla manopola. Sul disco di registro, allineare il numero di riferimento adatto alle proprie mani con la freccia riportata sulla leva della frizione.

FUNZIONI DEGLI STRUMENTI E DEI COMANDI

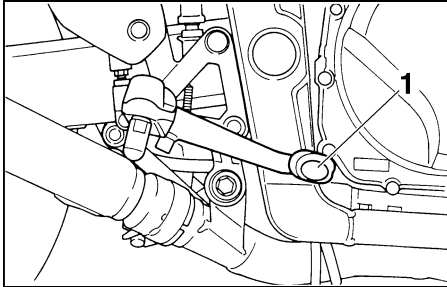

1. Pedale del freno

HAU00162

Pedale del freno

Il pedale del freno si trova sul lato destro del motociclo. Per azionare il freno posteriore premere il pedale del freno.

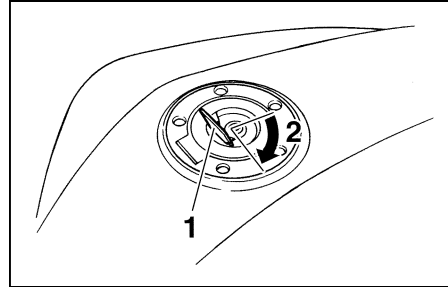

1. Copriserratura del serbatoio carburante
2. Sbloccare.

HAU02935

Tappo del serbatoio del carburante

Per aprire il tappo del serbatoio del carburante

Spostare il coperchietto sulla serratura del tappo del serbatoio carburante, inserire la chiave nella serratura e farla fare un quarto di giro in senso orario. La serratura si apre e si può aprire il tappo del serbatoio del carburante.

Per chiudere il tappo del serbatoio del carburante

1. Inserire il tappo in posizione con la chiave nella serratura.

2. Riportare la chiave nella sua posizione originaria girandola in senso antiorario, sfilarla e richiudere il coperchietto della serratura.

NOTA:

Non si può chiudere il tappo del serbatoio del carburante senza la chiave nella serratura. Inoltre è impossibile estrarre la chiave se il tappo non è serrato e chiuso a chiave correttamente.

HWA00025



Verificare che il tappo del serbatoio del carburante sia chiuso correttamente prima di utilizzare il motociclo.

FUNZIONI DEGLI STRUMENTI E DEI COMANDI

3

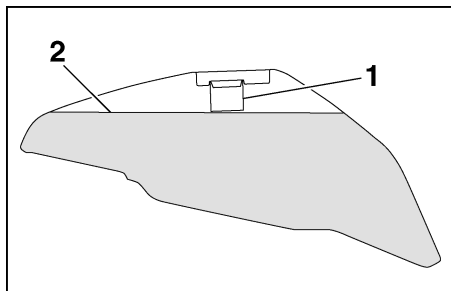

1. Tubo del bocchettone del serbatoio del carburante
2. Livello del carburante

HAU003753

Carburante

Accertarsi che il serbatoio contenga una quantità sufficiente di carburante. Riempire il serbatoio del carburante fino al fondo del bocchettone, come illustrato nella figura.

HW000130

! AVVERTENZA

- Non riempire eccessivamente il serbatoio, altrimenti il carburante potrebbe traboccare quando si riscalda e si espande.
- Evitare di versare carburante sul motore caldo.

HAU00185

ATTENZIONE:

Pulire subito con uno straccio pulito, asciutto e soffice l'eventuale carburante versato, in quanto può deteriorare le superfici verniciate o di plastica.

HAU04284*

HCA00104

ATTENZIONE:

Usare soltanto benzina senza piombo. L'utilizzo di benzina con piombo provocherebbe danneggiamenti gravi alle parti interne del motore, come le valvole, i segmenti, l'impianto di scarico ecc.

Il vostro motore Yamaha è stato progettato per l'utilizzo di benzina normale senza piombo con un numero di ottano controllato di 91 o più. Se il motore batte in testa, usare benzina di una marca diversa oppure benzina super senza piombo. L'utilizzo di benzina senza piombo allunga la durata delle candele e riduce i costi di manutenzione.

Carburante consigliato:

Eccetto per ZAF

Soltanto benzina normale senza piombo

Per ZAF

Benzina normale

Capacità del serbatoio carburante:

Quantità totale:

22 L

Quantità riserva:

3,6 L

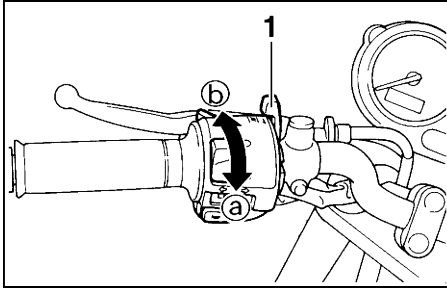

1. Levetta dello starter (arricchitore) “”

HAU03839

Levetta dello starter (arricchitore) “”

Per l'avviamento a freddo, il motore richiede una miscela di aria e carburante più ricca che viene fornita dallo starter (arricchitore).

Spostare la leva in direzione **a** per attivare lo starter (arricchitore).

Spostare la leva in direzione **b** per disattivare lo starter (arricchitore).

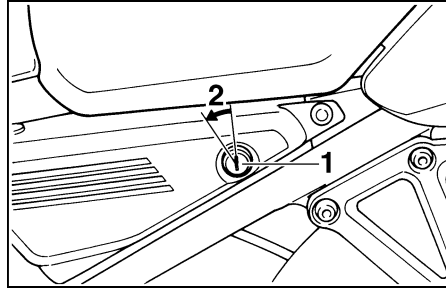

1. Serratura della sella
2. Sbloccare.

HAU01319

Sella

Per togliere la sella

1. Inserire la chiave nella serratura della sella e girarla in senso antiorario.
2. Tenendo la chiave in questa posizione, alzare il lato anteriore della sella e poi estrarla.

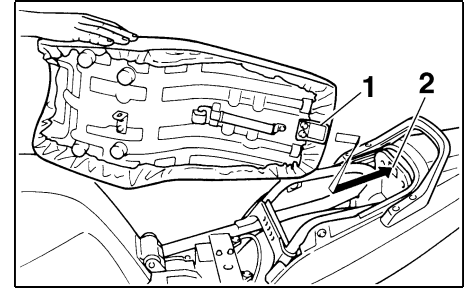

1. Sporgenza
2. Supporto della sella

Per installare la sella

1. Inserire la sporgenza sul lato posteriore della sella nel supporto della sella come illustrato in figura.
2. Premere verso il basso il lato anteriore della sella per bloccarla in posizione.
3. Sfilare la chiave.

NOTA:

Verificare che la sella sia fissata correttamente prima di utilizzare il mezzo.

FUNZIONI DEGLI STRUMENTI E DEI COMANDI

3

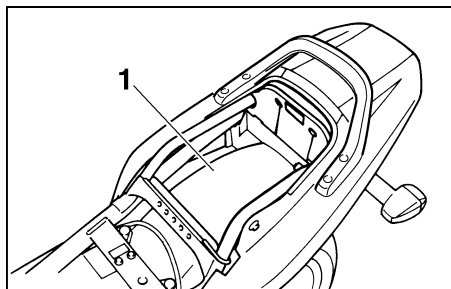

1. Scomparto portaoggetti

HAU004292

Scomparto portaoggetti

Questo scomparto portaoggetti è progettato per contenere un lucchetto originale Yamaha U-LOCK con staffa a U (potrebbe non essere adatto per altri lucchetti). Quando si ripone il lucchetto U-LOCK nello scomparto portaoggetti, fissarlo saldamente con le cinghiette. Quando il lucchetto U-LOCK non si trova nello scomparto portaoggetti, ricordare di fissare le cinghiette per non rischiare di perderle.

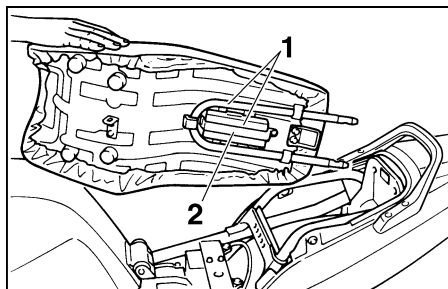

1. Antifurto U-LOCK
2. Cinghia

Quando si ripongono il libretto di uso e manutenzione o altri documenti nello scomparto portaoggetti, ricordarsi di metterli in una busta di plastica in modo che non si bagnino. Quando si lava il motociclo, stare attenti a non far penetrare l'acqua nello scomparto portaoggetti.

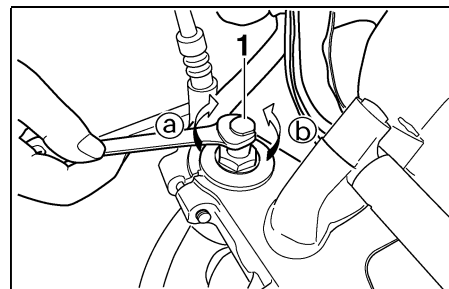

1. Bullone di registro della precarica molla

HAU00285

Regolazione della forcella

Questa forcella è munita di bulloni per la regolazione della precarica della molla.

HW000035

AVVERTENZA

Regolare sempre entrambe le gambe delle forcelle sugli stessi valori, altrimenti il mezzo potrebbe risultare scarsamente maneggevole e poco stabile.

Eseguire la regolazione della precarica delle molle come segue.

FUNZIONI DEGLI STRUMENTI E DEI COMANDI

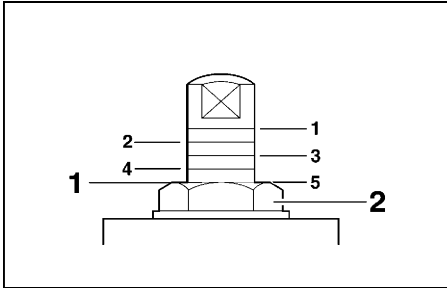

1. Regolazione attuale
2. Tappo filettato della gamba forcella

Per aumentare la precarica della molla e rendere la sospensione più rigida, girare il bullone di registro su ciascuna gamba forcella in direzione Ⓐ. Per ridurre la precarica della molla e rendere la sospensione più morbida, girare il bullone di registro su ciascuna gamba forcella in direzione Ⓑ.

NOTA:

Allineare la scanalatura prescelta sul registro con la sommità del tappo filettato della gamba forcella.

Posizione di regolazione	Minimo (morbida)		Nor-male	Massimo (dura)			
	7	6	5	4	3	2	1

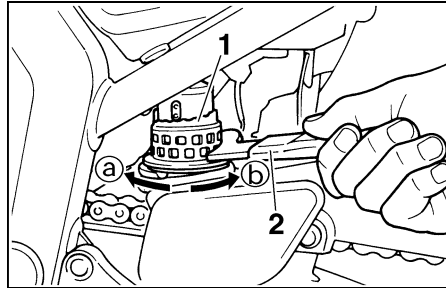

1. Ghiera regolazione precarica molla
2. Chiave speciale

HAU00295

Regolazione del gruppo dell'ammortizzatore

Questo gruppo dell'ammortizzatore è equipaggiato con una ghiera di registro della precarica della molla.

HC000015

ATTENZIONE:

Non tentare mai di girare un registro oltre i valori massimi o minimi.

Eseguire la regolazione della precarica della molla come segue.

Per aumentare la precarica della molla e rendere la sospensione più rigida, girare la ghiera di registro in direzione Ⓐ. Per ridurre la precarica della molla e rendere la sospensione più morbida, girare la ghiera di registro in direzione Ⓑ.

NOTA:

Allineare la tacca prescelta sulla ghiera di registro con l'indicatore di posizione sull'ammortizzatore.

Posizione di regolazione	Minimo (morbida)			Nor-male	Massimo (dura)				
	1	2	3	4	5	6	7	8	9

HAU00315

AVVERTENZA

Questo ammortizzatore contiene azoto gassoso fortemente compresso. Per maneggiare correttamente l'ammortizzatore, si devono leggere e comprendere le seguenti informazioni prima di intervenire su di esso. Il produttore non può essere ritenuto responsabile di danni materiali o infortuni provocati da un maneggio scorretto.

- Non manomettere o tentare di aprire il cilindro del gas.
- Non esporre l'ammortizzatore a fiamme libere o altre fonti di calore, potrebbe esplodere a causa dell'eccessiva pressione del gas.
- Non deformare o danneggiare in nessun modo il cilindro del gas, si provocherebbe un calo delle prestazioni di smorzamento.
- Affidare sempre l'assistenza dell'ammortizzatore ad un concessionario Yamaha.

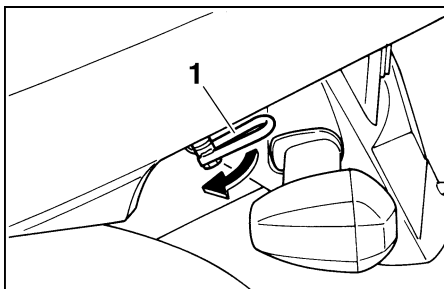

1. Attacco per le cinghie dei bagagli (x 2)

HAU01311

Attacchi per le cinghie dei bagagli

Ci sono due attacchi per le cinghie dei bagagli sotto il lato posteriore della sella che si possono tirare fuori per agevolare l'accesso.

HAU00330

Cavalletto laterale

Il cavalletto laterale si trova sul lato sinistro del telaio. Alzare o abbassare il cavalletto laterale con il piede mentre si tiene il motociclo dritto.

NOTA:

L'interruttore incorporato nel cavalletto laterale fa parte dell'impianto di interruzione del circuito di accensione, che interrompe l'accensione in determinate situazioni (vedere più avanti per spiegazioni sull'impianto di interruzione del circuito di accensione).

HW000044

AVVERTENZA

Non si deve utilizzare il motociclo con il cavalletto laterale abbassato, o se risulta impossibile alzarlo correttamente (oppure se non resta alzato), altrimenti il cavalletto laterale potrebbe toccare il terreno e distrarre il pilota, con conseguente possibilità di perdere il controllo del mezzo. L'impianto d'interruzione del circuito di accensione della Yamaha è stato progettato a supporto della responsabilità del pilota di alzare il cavalletto laterale prima di mettere in movimento il mezzo. Pertanto si prega di controllare questo impianto regolarmente come descritto di seguito e di farlo riparare da un concessionario Yamaha se non funziona correttamente.

Impianto di interruzione del circuito di accensione

L'impianto di interruzione del circuito di accensione (comprendente l'interruttore del cavalletto laterale, l'interruttore della frizione e l'interruttore del folle) ha le seguenti funzioni:

- Impedisce l'avviamento con una marcia innestata ed il cavalletto laterale alzato, ma la leva della frizione non è tirata.
- Impedisce l'avviamento con una marcia innestata e la leva della frizione tirata, ma il cavalletto laterale è ancora abbassato.
- Spegne il motore in funzione quando è innestata una marcia e si abbassa il cavalletto laterale.

Controllare periodicamente il funzionamento dell'impianto di interruzione del circuito di accensione in conformità alla seguente procedura.

H4U03741

AVVERTENZA

- Durante questa ispezione si deve piazzare il motociclo sul suo cavalletto centrale.
- Se si nota una disfunzione, fare controllare l'impianto da un concessionario Yamaha prima di utilizzare il mezzo.

FUNZIONI DEGLI STRUMENTI E DEI COMANDI

3

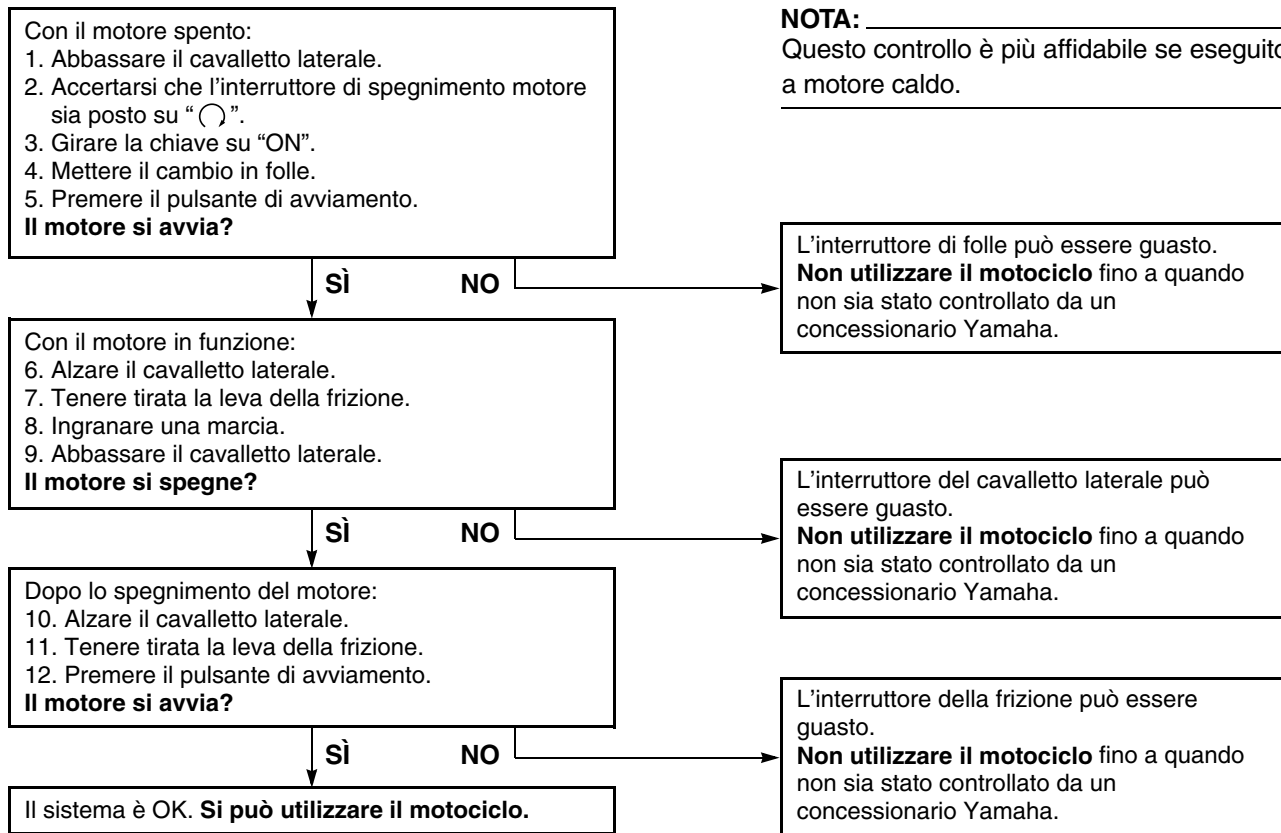

Elenco dei controlli prima dell'utilizzo 4-1

Il proprietario è responsabile delle condizioni del veicolo. Componenti vitali possono iniziare a deteriorarsi rapidamente ed in modo impreveduto, anche se il veicolo resta inutilizzato (per esempio, a seguito della esposizione agli elementi). Qualsiasi danneggiamento, perdita di liquidi o di pressione dei pneumatici può avere serie conseguenze. Pertanto è molto importante, oltre ad un controllo visivo, controllare i seguenti punti prima di ogni utilizzo.

Elenco dei controlli prima dell'utilizzo

POSIZIONE	CONTROLLI	PAGINA
Carburante	<ul style="list-style-type: none">• Controllare il livello del carburante nel serbatoio del carburante.• Effettuare il rifornimento, se necessario.• Verificare l'assenza di perdite nei condotti del carburante.	3-10-3-11
Olio motore	<ul style="list-style-type: none">• Controllare il livello dell'olio nel motore.• Se necessario, rabboccare con l'olio consigliato fino al livello specificato.• Verificare che il veicolo non presenti perdite di olio.	6-9
Liquido refrigerante	<ul style="list-style-type: none">• Controllare il livello del liquido refrigerante nel serbatoio.• Se necessario, rabboccare con il liquido refrigerante consigliato fino al livello specificato.• Verificare che non ci siano perdite nell'impianto di raffreddamento.	6-12-6-13
Freno anteriore	<ul style="list-style-type: none">• Controllare il funzionamento.• Se si ha una sensazione di cedevolezza, fare eseguire lo spurgo del circuito idraulico da un concessionario Yamaha.• Controllare il livello del liquido nel serbatoio.• Se necessario, rabboccare con il liquido freni consigliato fino al livello specificato.• Verificare che non ci siano perdite nell'impianto idraulico.	6-26-6-27
Freno posteriore	<ul style="list-style-type: none">• Controllare il funzionamento.• Se si ha una sensazione di cedevolezza, fare eseguire lo spurgo del circuito idraulico da un concessionario Yamaha.• Controllare il livello del liquido nel serbatoio.• Se necessario, rabboccare con il liquido freni consigliato fino al livello specificato.• Verificare che non ci siano perdite nell'impianto idraulico.	6-25-6-27
Frizione	<ul style="list-style-type: none">• Controllare il funzionamento.• Lubrificare il cavo, se necessario.• Controllare il gioco della leva.• Regolare, se necessario.	6-24-6-25

CONTROLLI PRIMA DELL'UTILIZZO

POSIZIONE	CONTROLLI	PAGINA
Manopola dell'acceleratore	<ul style="list-style-type: none"> • Accertarsi che il movimento sia agevole. • Controllare il gioco del cavo. • Se necessario, incaricare un concessionario Yamaha della regolazione del gioco e lubrificare cavo e alloggiamento manopola. 	6-20, 6-30
Cavi di comando	<ul style="list-style-type: none"> • Accertarsi che il movimento sia agevole. • Lubrificare, se necessario. 	6-30
Catena di trasmissione	<ul style="list-style-type: none"> • Controllare la tensione della catena. • Regolare, se necessario. • Controllare le condizioni della catena. • Lubrificare, se necessario. 	6-28–6-30
Ruote e pneumatici	<ul style="list-style-type: none"> • Verificare che non siano danneggiati. • Controllare le condizioni e la profondità del battistrada. • Controllare la pressione di gonfiaggio. • Correggere, se necessario. 	6-21–6-24
Pedali del freno e del cambio	<ul style="list-style-type: none"> • Accertarsi che il movimento sia agevole. • Lubrificare i punti di rotazione dei pedali, se necessario. 	6-31
Leve del freno e della frizione	<ul style="list-style-type: none"> • Accertarsi che il movimento sia agevole. • Lubrificare i punti di rotazione delle leve, se necessario. 	6-31
Cavalletto centrale, cavalletto laterale	<ul style="list-style-type: none"> • Accertarsi che il movimento sia agevole. • Lubrificare i punti di rotazione, se necessario. 	6-31–6-32
Fissaggi della parte ciclistica	<ul style="list-style-type: none"> • Verificare che tutti i dadi, i bulloni e le viti siano serrati correttamente. • Serrare, se necessario. 	—
Strumenti, luci, segnali ed interruttori	<ul style="list-style-type: none"> • Controllare il funzionamento. • Riparare, se necessario. 	—
Interruttore del cavalletto laterale	<ul style="list-style-type: none"> • Controllare il funzionamento del sistema d'interruzione del circuito di accensione. • Se il sistema è guasto, fare controllare il veicolo da un concessionario Yamaha. 	3-15–3-16

CONTROLLI PRIMA DELL'UTILIZZO

NOTA:

Eseguire sempre i controlli citati ogni volta che si utilizza il motociclo. Questi controlli possono venire eseguiti in pochissimo tempo, e la sicurezza che assicurano al pilota compensa questa perdita di tempo.

HWA00033

AVVERTENZA

Se una qualsiasi delle parti citate nei controlli prima dell'utilizzo del mezzo non funziona correttamente, farla controllare e riparare prima di utilizzare il motociclo.

UTILIZZO E PUNTI IMPORTANTI RELATIVI ALLA GUIDA

Avviamento del motore a freddo	5-1
Avviamento del motore a caldo	5-3
Cambi di marcia	5-3
Consigli per ridurre il consumo del carburante	5-4
Rodaggio	5-4
Parcheggio	5-5

HAU00373

AVVERTENZA

- Familiarizzare completamente con tutti i comandi e le loro funzioni prima di utilizzare il mezzo. Consultare il concessionario Yamaha di fiducia per tutti i comandi o le funzioni eventualmente non compresi a fondo.
- Non avviare o far funzionare mai il motore in ambienti chiusi per qualsiasi durata di tempo. I gas di scarico sono tossici e la loro inalazione può provocare la perdita di conoscenza ed il decesso in tempi brevi. Accertarsi di garantire sempre una ventilazione adeguata.
- Accertarsi di avere alzato il cavalletto laterale prima di avviare il mezzo. Se il cavalletto laterale non è completamente alzato, potrebbe toccare il terreno e distrarre il pilota, con conseguente possibilità di perdere il controllo del mezzo.

Avviamento del motore a freddo

HAU04377*

Affinché il sistema di interruzione del circuito di accensione dia il consenso all'avviamento, deve essere stata soddisfatta una delle seguenti condizioni.

- Il cambio è in folle.
- Il cambio è innestato su una marcia con la leva della frizione tirata ed il cavalletto laterale alzato.

HW000054

AVVERTENZA

- Prima di accendere il motore, controllare il funzionamento dell'impianto di interruzione del circuito di accensione in conformità alla procedura descritta a pagina 3-16.
- Non marciare mai con il cavalletto laterale abbassato.

1. Girare la chiave su "ON" e verificare che l'interruttore di spegnimento motore sia su "⊙".

HCA00108

ATTENZIONE:

La spia del livello olio, la spia della temperatura liquido di raffreddamento e la spia del livello carburante dovrebbero accendersi per qualche secondo e quindi spegnersi. Se la spia non si spegne, fare controllare il circuito elettrico da un concessionario Yamaha.

2. Mettere il cambio in folle.

NOTA:

Quando il cambio è in folle, la spia del folle dovrebbe essere accesa, altrimenti fare controllare il circuito elettrico da un concessionario Yamaha.

3. Attivare lo starter (arricchitore) e chiudere completamente l'acceleratore (vedere pagina 3-12 per il funzionamento dello starter (arricchitore)).
4. Accendere il motore premendo l'interruttore di avviamento.

UTILIZZO E PUNTI IMPORTANTI RELATIVI ALLA GUIDA

NOTA:

Se il motore non si avvia, rilasciare l'interruttore di avviamento, attendere alcuni secondi e poi riprovare. Ogni tentativo di accensione deve essere il più breve possibile per preservare la batteria. Non tentare di far girare il motore per più di 10 secondi per ogni tentativo.

HCA00116

ATTENZIONE:

- Se la spia del livello dell'olio lampeggia o resta accesa dopo l'avviamento, spegnere immediatamente il motore e poi controllare il livello dell'olio del motore e verificare che il veicolo non presenti perdite di olio. Se necessario, aggiungere olio motore e poi controllare nuovamente la spia. Se, con la chiave girata su "ON", la spia non si accende per pochi secondi, e poi si spegne, oppure se non si spegne dopo l'avviamento con una quantità sufficiente di olio motore, fare controllare il circuito elettrico da un concessionario Yamaha.

- Se la spia della temperatura del liquido refrigerante lampeggia o resta accesa dopo l'avviamento, spegnere immediatamente il motore e poi controllare il livello del liquido refrigerante e verificare che il veicolo non presenti perdite di liquido refrigerante. Se necessario, aggiungere liquido refrigerante e poi ricontrollare la spia. Se, con la chiave girata su "ON", la spia non si accende per pochi secondi, e poi si spegne, o se non si spegne dopo l'avviamento con una quantità sufficiente di liquido refrigerante, fare controllare il circuito elettrico da un concessionario Yamaha.
- Se la spia del livello del carburante resta accesa dopo l'avviamento, spegnere il motore e controllare il livello del carburante. Se necessario, eseguire il rifornimento al più presto possibile e poi ricontrollare la spia. Se, con la chiave girata su "ON", la spia non si accende per pochi secondi, e poi si spegne, o se non si spegne dopo l'avviamento con una quantità sufficiente di carburante, fare controllare il circuito elettrico da un concessionario Yamaha.

5. Dopo l'avviamento del motore, riportare indietro della metà la levetta dello starter (arricchitore).

HCA00045

ATTENZIONE:

Per allungare al massimo la vita del motore, non accelerare a fondo quando il motore è freddo!

6. Disattivare lo starter (arricchitore) quando il motore è caldo.

NOTA:

Il motore è caldo quando risponde normalmente all'acceleratore con lo starter (arricchitore) disattivato.

UTILIZZO E PUNTI IMPORTANTI RELATIVI ALLA GUIDA

HAU01258

Avviamento del motore a caldo

Seguire la stessa procedura dell'avviamento del motore a freddo, ma con l'eccezione che lo starter (arricchitore) non serve quando il motore è caldo.

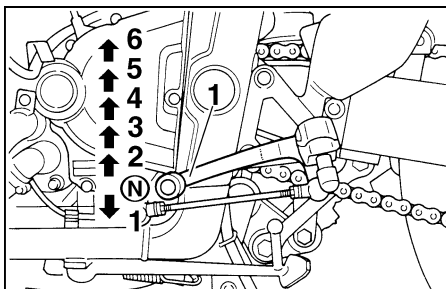

1. Pedale del cambio

N. Posizione di folle

HAU00423

Cambi di marcia

Cambiando, il pilota determina la potenza del motore disponibile nelle diverse condizioni di marcia: avviamento, accelerazione, salite ecc.

Le posizioni del selettore cambio sono indicate nell'illustrazione.

NOTA:

Per mettere il cambio in folle, premere diverse volte il pedale del cambio fino alla fine della sua corsa, e poi alzarlo leggermente.

HC000048

ATTENZIONE:

- Anche con la trasmissione in folle, non proseguire la marcia per inerzia a motore spento per lunghi periodi di tempo, e non trainare il motociclo su distanze lunghe. La trasmissione viene lubrificata correttamente solo quando il motore è in funzione. Una lubrificazione insufficiente può danneggiare la trasmissione.
- Usare sempre la frizione per cambiare le marce, per evitare di danneggiare il motore, la trasmissione ed il gruppo trasmissione, che non sono progettati per resistere allo shock provocato dall'innesto forzato di una marcia.

UTILIZZO E PUNTI IMPORTANTI RELATIVI ALLA GUIDA

HAU04577

Consigli per ridurre il consumo del carburante

Il consumo di carburante dipende in gran parte dallo stile di guida. I seguenti consigli possono aiutare a ridurre il consumo di carburante:

- Chiudere lo starter (arricchitore) al più presto possibile.
- Salire di marcia in progressione rapida ed evitare regimi di rotazione elevati del motore durante l'accelerazione.
- Non accelerare il motore mentre si scalano le marce ed evitare regimi di rotazione elevati quando non c'è carico sul motore.
- Spegnerne il motore invece di lasciarlo al minimo per lunghi periodi di tempo (per es. negli ingorghi di traffico, ai semafori o ai passaggi a livello).

HAU01128

Rodaggio

Non c'è un periodo più importante nella vita del motore, di quello tra 0 e 1.600 km. Per questo motivo, leggere attentamente quanto segue.

Dato che il motore è nuovo, non sottoporlo a sforzi eccessivi per i primi 1.600 km. Le varie parti del motore si usurano e si adattano reciprocamente, creando i giochi di funzionamento corretti. Durante questo periodo, si deve evitare di marciare a lungo a tutto gas o qualsiasi altra condizione che possa provocare il surriscaldamento del motore.

HAU03749*

0–1.000 km

Evitare di fare funzionare a lungo il motore oltre 5.000 giri/min.

1.000–1.600 km

Evitare di fare funzionare a lungo il motore oltre 6.000 giri/min.

HC000052*

ATTENZIONE:

Dopo 1.000 km di funzionamento si deve cambiare l'olio motore e la cartuccia del filtro dell'olio.

1.600 km e più

Ora si può utilizzare normalmente il mezzo.

HC000053

ATTENZIONE:

- **Mantenere il regime di rotazione del motore al di fuori della zona rossa del contagiri.**
- **In caso di disfunzioni del motore durante il periodo di rodaggio, fare controllare immediatamente il mezzo da un concessionario Yamaha.**

UTILIZZO E PUNTI IMPORTANTI RELATIVI ALLA GUIDA

HAU00460

Parcheggio

Quando si parcheggia, spegnere il motore e togliere la chiave dal blocchetto di accensione.

HW000058

AVVERTENZA

- Dato che il motore e l'impianto di scarico possono divenire molto caldi, parcheggiare in luoghi dove i pedoni o i bambini non possano facilmente toccarli.
- Non parcheggiare su un pendio o su terreno soffice, altrimenti il motociclo potrebbe ribaltarsi.

MANUTENZIONE PERIODICA E PICCOLE RIPARAZIONI

Kit di attrezzi in dotazione	6-1	Controllo e lubrificazione dei cavi	6-30
Manutenzione periodica e lubrificazione	6-2	Controllo e lubrificazione della manopola e del cavo dell'acceleratore	6-30
Rimozione ed installazione dei pannelli	6-5	Controllo e lubrificazione dei pedali del freno e del cambio	6-31
Controllo delle candele	6-7	Controllo e lubrificazione delle leve del freno e della frizione	6-31
Olio motore e cartuccia del filtro dell'olio	6-9	Controllo e lubrificazione del cavalletto centrale e del cavalletto laterale	6-31
Liquido refrigerante	6-12	Lubrificazione della sospensione posteriore	6-32
Filtro dell'aria	6-17	Controllo della forcella	6-33
Messa a punto dei carburatori	6-19	Controllo dello sterzo	6-33
Regolazione del regime del minimo	6-19	Controllo dei cuscinetti delle ruote	6-34
Regolazione del gioco del cavo dell'acceleratore	6-20	Batteria	6-35
Regolazione del gioco delle valvole	6-20	Sostituzione dei fusibili	6-36
Pneumatici	6-21	Sostituzione della lampadina del faro	6-37
Ruote in lega	6-24	Sostituzione della lampadina del fanalino posteriore/dello stop	6-38
Regolazione del gioco della leva della frizione ...	6-24	Sostituzione di una lampadina degli indicatori di direzione	6-39
Regolazione della posizione del pedale del freno	6-25	Ruota anteriore	6-39
Regolazione dell'interruttore della luce stop	6-26	Ruota posteriore	6-41
Controllo delle pastiglie del freno anteriore e del freno posteriore	6-26	Ricerca ed eliminazione guasti	6-43
Controllo del livello del liquido freni	6-27	Tabelle di ricerca ed eliminazione guasti	6-44
Sostituzione del liquido freni	6-28		
Tensione della catena di trasmissione	6-28		
Lubrificazione della catena di trasmissione	6-29		

HAU00464

La sicurezza è un obbligo del buon motociclista. Le ispezioni, le regolazioni e le lubrificazioni periodiche conserveranno il mezzo nelle migliori condizioni possibili di sicurezza e di efficienza. I punti più importanti relativi ai controlli, alle regolazioni ed alla lubrificazione sono illustrati nelle pagine seguenti.

Gli intervalli indicati nella tabella della manutenzione periodica e di lubrificazione devono venire considerati solo come una guida generale in condizioni di marcia normali. POTREBBE ESSERE NECESSARIO RIDURRE TALE INTERVALLI IN FUNZIONE DELLE CONDIZIONI CLIMATICHE, DEL TERRENO, DELLA SITUAZIONE GEOGRAFICA E DELL'IMPIEGO INDIVIDUALE.

HW000060

AVVERTENZA

Se non si ha confidenza con i lavori di manutenzione del motociclo, farli eseguire da un concessionario Yamaha.

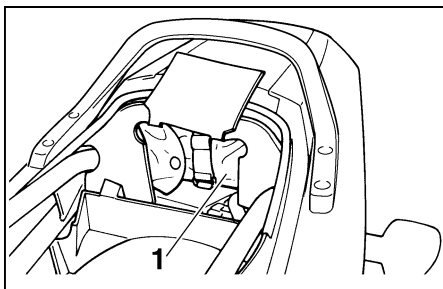

1. Kit di attrezzi in dotazione

HAU01299

Kit di attrezzi in dotazione

Il kit di attrezzi in dotazione si trova all'interno dello scomparto portaoggetti sotto alla sella (vedere pagina 3-12 per le procedure di rimozione e di installazione della sella).

Le informazioni per l'assistenza contenute in questo libretto e gli attrezzi del kit in dotazione hanno lo scopo di aiutarvi nell'esecuzione della manutenzione preventiva e di piccole riparazioni. È tuttavia possibile che, per eseguire correttamente determinati lavori di manutenzione, siano necessari degli attrezzi supplementari, come una chiave dinamometrica.

NOTA:

Se non si è in possesso gli attrezzi o l'esperienza necessari per un determinato lavoro, farlo eseguire dal concessionario Yamaha di fiducia.

HW000063

AVVERTENZA

Le modifiche non approvate dalla Yamaha possono provocare cali delle prestazioni e rendere il mezzo non sicuro per l'uso. Consultare un concessionario Yamaha prima di tentare di eseguire modifiche di qualsiasi genere.

MANUTENZIONE PERIODICA E PICCOLE RIPARAZIONI

HAU03685

Manutenzione periodica e lubrificazione

NOTA:

- I controlli annuali vanno eseguiti una volta all'anno, a meno che in loro vece non si esegua una manutenzione in base ad un determinato numero di chilometri.
- A partire da 50.000 km, ripetere gli intervalli di manutenzione iniziando da 10.000 km.
- Affidare ad un concessionario Yamaha l'assistenza delle posizioni evidenziate da un asterisco, in quanto richiede attrezzi, dati e capacità tecniche particolari.

N.	Elemento	INTERVENTO DI CONTROLLO O MANUTENZIONE	STATO CONTACHILOMETRI (× 1.000 km)					CONTROLLO ANNUALE
			1	10	20	30	40	
1	* Circuito del carburante	• Verificare che i tubi flessibili del carburante non siano fessurati o danneggiati.		√	√	√	√	√
2	* Filtro benzina	• Controllare lo stato.			√		√	
3	Candele	• Controllare lo stato. • Pulire e ripristinare la distanza elettrodi.		√		√		
		• Sostituire.			√		√	
4	* Valvole	• Controlla il gioco valvole. • Regolare.	Ogni 40.000 km					
5	Elemento filtro aria	• Pulire.		√		√		
		• Sostituire.			√		√	
6	Frizione	• Controllare il funzionamento. • Regolare.	√	√	√	√	√	
7	* Freno anteriore	• Controllare il funzionamento, il livello del liquido e verificare che il veicolo non presenti perdite di liquido. (Vedere NOTA a pagina 6-4.)	√	√	√	√	√	√
		• Sostituire le pastiglie freno.	se usurate fino al limite					
8	* Freno posteriore	• Controllare il funzionamento, il livello del liquido e verificare che il veicolo non presenti perdite di liquido. (Vedere NOTA a pagina 6-4.)	√	√	√	√	√	√
		• Sostituire le pastiglie freno.	se usurate fino al limite					

MANUTENZIONE PERIODICA E PICCOLE RIPARAZIONI

N.	Elemento	INTERVENTO DI CONTROLLO O MANUTENZIONE	STATO CONTACHILOMETRI (× 1.000 km)					CONTROLLO ANNUALE
			1	10	20	30	40	
9	* Tubi freno	• Verificare l'assenza di fessurazioni o danneggiamenti.		√	√	√	√	√
		• Sostituire. (Vedere NOTA a pagina 6-4.)	Ogni 4 anni					
10	* Ruote	• Verificare che non siano disassate e danneggiate.		√	√	√	√	
11	* Pneumatici	• Controllare la profondità del battistrada e che non siano danneggiati.		√	√	√	√	√
		• Sostituire, se necessario. • Controllare la pressione dell'aria. • Correggerla, se necessario.						
12	* Cuscinetti ruote	• Controllare che i cuscinetti non siano allentati o danneggiati.		√	√	√	√	
13	* Forcellone	• Controllare il funzionamento e l'assenza di gioco eccessivo.		√	√	√	√	
		• Lubrificare con grasso a base di sapone di litio.	Ogni 50.000 km					
14	Catena di trasmissione	• Controllare la tensione della catena. • Accertarsi che la ruota posteriore sia allineata correttamente. • Pulire e lubrificare.	Ogni 1.000 km e dopo il lavaggio del motociclo o il suo utilizzo nella pioggia					
15	* Cuscinetti sterzo	• Controllare il gioco dei cuscinetti e se lo sterzo è duro.	√	√	√	√	√	
		• Lubrificare con grasso a base di sapone di litio.	Ogni 20.000 km					
16	* Elementi di fissaggio della parte ciclistica	• Verificare che tutti i dadi, i bulloni e le viti siano serrati correttamente.		√	√	√	√	√
17	Cavalletto laterale, cavalletto centrale	• Controllare il funzionamento. • Lubrificare.		√	√	√	√	√
18	* Interruttore del cavalletto laterale	• Controllare il funzionamento.	√	√	√	√	√	√
19	* Forcella	• Controllare il funzionamento e l'assenza di perdite d'olio.		√	√	√	√	
20	* Gruppo dell'ammortizzatore	• Controllare il funzionamento e l'assenza di perdite d'olio sull'ammortizzatore.		√	√	√	√	
21	* Fulcri di rotazione del braccio di rinvio e del braccio di collegamento della sospensione posteriore	• Controllare il funzionamento.		√	√	√	√	
		• Lubrificare con grasso a base di sapone di litio.			√		√	
22	* Carburatori	• Controllare il funzionamento dello starter (arricchitore). • Regolare il regime del minimo del motore e la sincronizzazione.	√	√	√	√	√	√

MANUTENZIONE PERIODICA E PICCOLE RIPARAZIONI

N.	Elemento	INTERVENTO DI CONTROLLO O MANUTENZIONE	STATO CONTACHILOMETRI (× 1.000 km)					CONTROLLO ANNUALE
			1	10	20	30	40	
23	Olio motore	<ul style="list-style-type: none"> • Cambiare. • Controllare il livello dell'olio e l'assenza di perdite d'olio sul veicolo. 	√	√	√	√	√	√
24	Cartuccia del filtro olio motore	<ul style="list-style-type: none"> • Sostituire. 	√		√		√	
25	* Impianto di raffreddamento	<ul style="list-style-type: none"> • Controllare il livello del liquido refrigerante e l'assenza di perdite di liquido refrigerante sul veicolo. 		√	√	√	√	√
		<ul style="list-style-type: none"> • Cambiare. 	Ogni 3 anni					
26	* Interruttori del freno anteriore e posteriore	<ul style="list-style-type: none"> • Controllare il funzionamento. 	√	√	√	√	√	√
27	Parti in movimento e cavi	<ul style="list-style-type: none"> • Lubrificare. 		√	√	√	√	√
28	* Alloggiamento manopola e cavo acceleratore	<ul style="list-style-type: none"> • Verificare funzionamento e gioco. • Registrare il gioco del cavo acceleratore, se necessario. • Lubrificare l'alloggiamento manopola e il cavo acceleratore. 		√	√	√	√	√
29	* Luci, segnali ed interruttori	<ul style="list-style-type: none"> • Controllare il funzionamento. • Regolare il faro. 	√	√	√	√	√	√

HAU03884

NOTA:

- Il filtro dell'aria richiede una manutenzione più frequente se si utilizza il mezzo su percorsi molto bagnati o polverosi.
- Manutenzione del freno idraulico
 - Controllare regolarmente e, se necessario, rabboccare il liquido dei freni per portarlo al livello corretto.
 - Ogni due anni sostituire i componenti interni della pompa freno e della pinza, e cambiare il liquido dei freni.
 - Sostituire i tubi flessibili dei freni ogni quattro anni, e se sono fessurati o danneggiati.

MANUTENZIONE PERIODICA E PICCOLE RIPARAZIONI

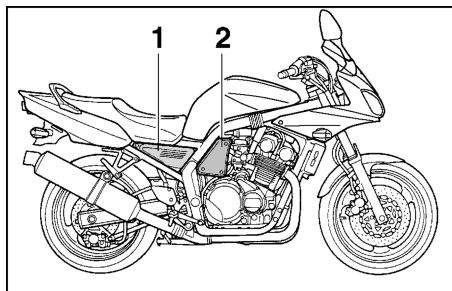

1. Pannello A
2. Pannello B

HAU01122

Rimozione ed installazione dei pannelli

I pannelli illustrati sopra vanno smontati per eseguire alcuni dei lavori di manutenzione descritti in questo capitolo. Fare riferimento a questa sezione tutte le volte che si deve togliere ed installare un pannello.

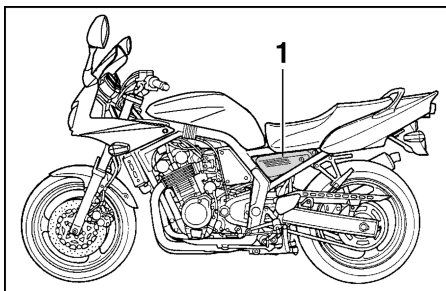

1. Pannello C

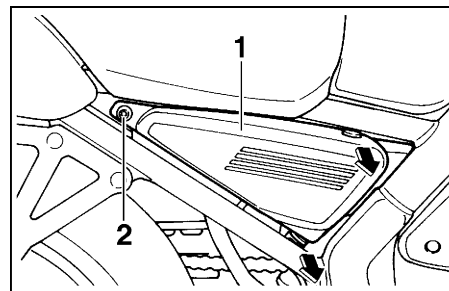

1. Pannello A
2. Bullone

HAU00491

Pannello A, C

Per togliere il pannello

Togliere il bullone e poi asportare il pannello come illustrato nella figura.

Per installare il pannello

Posizionare il pannello nella sua posizione originaria e poi installare il bullone.

MANUTENZIONE PERIODICA E PICCOLE RIPARAZIONI

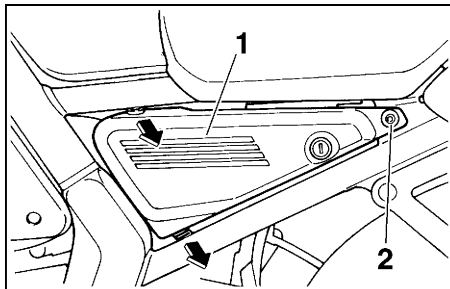

1. Pannello C
2. Bullone

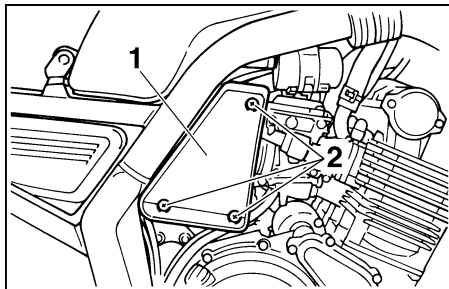

1. Pannello B
2. Vite (× 3)

HAU01315

Pannello B

Per togliere il pannello

Togliere le viti e poi asportare il pannello.

Per installare il pannello

Posizionare il pannello nella sua posizione originaria e poi installare le viti.

MANUTENZIONE PERIODICA E PICCOLE RIPARAZIONI

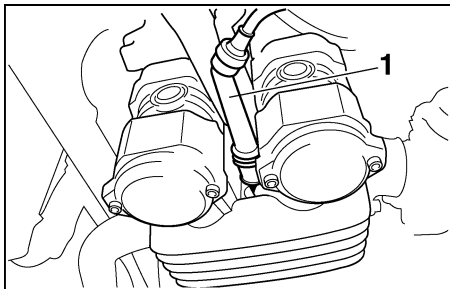

1. Cappuccio della candela

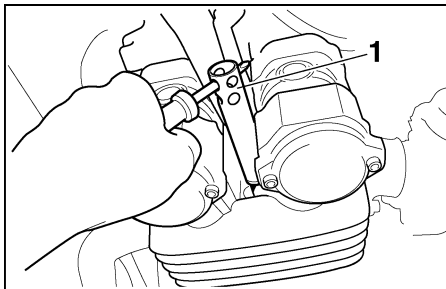

1. Chiave candele

HAU003329

Controllo delle candele

Le candele sono componenti importanti del motore e sono facili da controllare. Dato che il calore ed i depositi provocano una lenta erosione delle candele, bisogna smontarle e controllarle in conformità alla tabella della manutenzione periodica e lubrificazione. Inoltre, lo stato delle candele può rivelare le condizioni del motore.

Per togliere una candela

1. Togliere il cappuccio della candela.
2. Togliere la candela come illustrato nella figura, utilizzando la chiave per candele che si trova nel kit di attrezzi in dotazione.

Per controllare le candele

1. Controllare che l'isolatore di porcellana attorno all'elettrodo centrale sia di colore marroncino chiaro (colore ideale quando si utilizza normalmente il motociclo).
2. Controllare che tutte le candele installate nel motore abbiano lo stesso colore.

NOTA:

Se il colore di una candela è nettamente diverso, il motore potrebbe presentare un'anomalia. Non tentare di diagnosticare problemi di questo genere. Invece fare controllare il motociclo da un concessionario Yamaha.

3. Verificare che ciascuna candela non presenti usura degli elettrodi e eccessivi depositi di carbonio o di altro genere, e sostituirla se necessario.

Candela secondo specifica:

Eccetto per D, F

CR8E, CR9E (NGK) o
U24ESR-N, U27ESR-N
(DENSO)

Per D, F

CR7E, CR8E, CR9E (NGK) o
U22ESR-N, U24ESR-N,
U27ESR-N (DENSO)

MANUTENZIONE PERIODICA E PICCOLE RIPARAZIONI

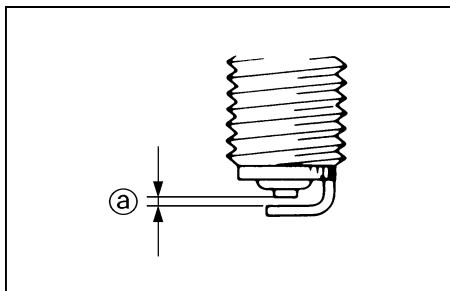

a. Distanza tra gli elettrodi

Per installare una candela

1. Misurare la distanza tra gli elettrodi con uno spessimetro e, se necessario, regolarla secondo la specifica.

Distanza tra gli elettrodi:
0,7–0,8 mm

2. Pulire la superficie della guarnizione della candela e la sua superficie di accoppiamento ed eliminare ogni traccia di sporco dalla filettatura della candela.

3. Installare la candela con l'apposita chiave e poi stringerla con la coppia di serraggio secondo specifica.

Coppia di serraggio:
Candela:
12,5 Nm (1,25 m·kgf)

NOTA:

In mancanza di una chiave dinamometrica per installare la candela, per ottenere una coppia di serraggio approssimativamente corretta, dopo il primo serraggio a mano aggiungere un ulteriore quarto-mezzo giro. Tuttavia provvedere al più presto possibile al serraggio della candela secondo specifica.

4. Installare il cappuccio della candela.

MANUTENZIONE PERIODICA E PICCOLE RIPARAZIONI

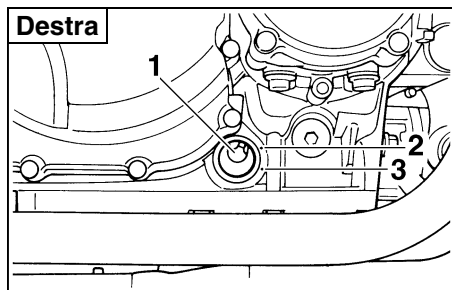

1. Oblò ispezione livello olio motore
2. Riferimento di livello massimo
3. Riferimento di livello minimo

HAU04623

Olio motore e cartuccia del filtro dell'olio

Controllare sempre il livello dell'olio motore prima di utilizzare il mezzo. Oltre a questo, si deve cambiare l'olio e la cartuccia del filtro dell'olio agli intervalli specificati nella tabella della manutenzione periodica e di lubrificazione.

Per controllare il livello dell'olio motore

1. Posizionare il motociclo sul cavalletto centrale.

NOTA:

Accertarsi che il motociclo sia dritto durante il controllo del livello dell'olio. Basta una lieve inclinazione laterale per provocare errori nel controllo.

2. Accendere il motore, lasciarlo scaldare per diversi minuti e poi spegnerlo.
3. Attendere qualche minuto per far depositare l'olio e poi controllarne il livello attraverso l'oblò in basso sul lato destro del carter.

NOTA:

Il livello dell'olio motore deve trovarsi tra i riferimenti del minimo e del massimo.

4. Se il livello dell'olio motore è inferiore al minimo, rabboccare con il tipo di olio consigliato per raggiungere il livello appropriato.

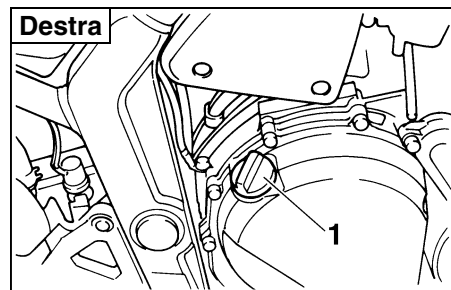

1. Tappo del bocchettone di riempimento olio motore

Per cambiare l'olio motore (con o senza sostituzione della cartuccia del filtro dell'olio)

1. Accendere il motore, lasciarlo scaldare per diversi minuti e poi spegnerlo.
2. Posizionare un contenitore sotto al motore per raccogliere l'olio esausto.

MANUTENZIONE PERIODICA E PICCOLE RIPARAZIONI

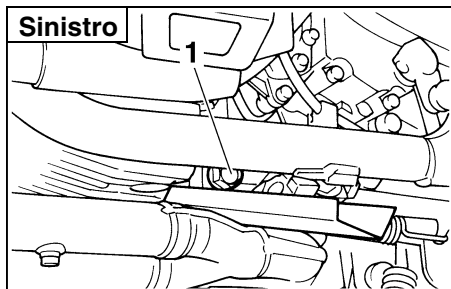

1. Tappo filettato di scarico olio motore
3. Togliere il tappo del bocchettone ed il tappo filettato di scarico per scaricare l'olio dal carter.

NOTA: _____

Saltare le fasi 4-6 se non si sostituisce la cartuccia del filtro dell'olio.

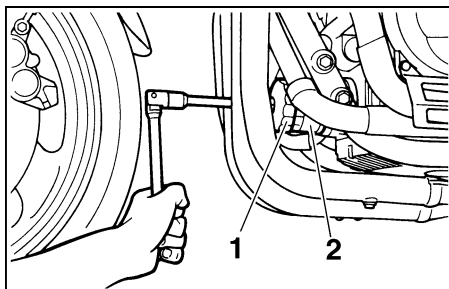

1. Chiave per filtri olio
2. Cartuccia del filtro olio
4. Togliere la cartuccia del filtro dell'olio con una chiave per filtri olio.

NOTA: _____

Le chiavi per i filtri dell'olio sono disponibili presso i concessionari Yamaha.

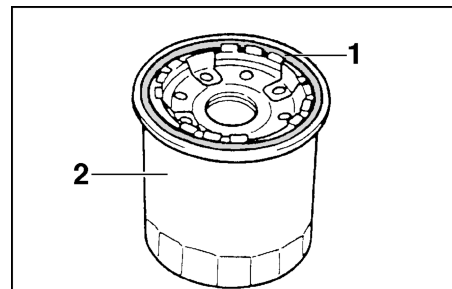

1. O-ring
2. Cartuccia del filtro olio
5. Applicare uno strato sottile di olio motore sull'O-ring della nuova cartuccia del filtro dell'olio.

NOTA: _____

Accertarsi che l'O-ring sia alloggiato correttamente nella sua sede.

MANUTENZIONE PERIODICA E PICCOLE RIPARAZIONI

HCA00133

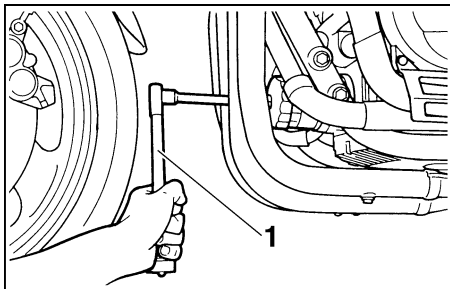

1. Chiave dinamometrica

6. Installare la nuova cartuccia del filtro dell'olio con la chiave per filtri olio e poi stringerla alla coppia secondo specifica con una chiave dinamometrica.

Coppia di serraggio:
Cartuccia del filtro olio:
17 Nm (1,7 m-kgf)

7. Installare il tappo filettato di scarico dell'olio motore, quindi stringerlo alla coppia di serraggio specificata.

Coppia di serraggio:
Tappo filettato di scarico olio motore:
43 Nm (4,3 m-kgf)

8. Aggiungere la quantità secondo specifica dell'olio motore consigliato e poi installare e stringere il tappo del bocchettone.

Olio motore consigliato:
Vedere pagina 8-1.
Quantità di olio:
Senza la sostituzione della cartuccia del filtro olio:
2,5 L
Con la sostituzione della cartuccia del filtro olio:
2,7 L
Quantità totale (motore a secco):
3,5 L

ATTENZIONE:

- Per prevenire slittamenti della frizione (dato che l'olio motore lubrifica anche la frizione), non miscelare additivi chimici all'olio. Non utilizzare oli con specifica diesel "CD" o oli di qualità superiore a quella specificata. Inoltre non usare oli con etichetta "ENERGY CONSERVING II" (CONSERVANTE ENERGIA II) o superiore.
- Accertarsi che non penetrino corpi estranei nel carter.

9. Accendere il motore e lasciarlo girare al minimo per diversi minuti, verificando che esso non presenti perdite di olio. In caso di perdite di olio, spegnere immediatamente il motore e cercarne le cause.

NOTA:

Dopo l'accensione del motore, la spia del livello dell'olio deve spegnersi, se il livello dell'olio è sufficiente.

HC000067

ATTENZIONE:

Se la spia del livello dell'olio lampeggia o resta accesa, spegnere immediatamente il motore e far controllare il mezzo da un concessionario Yamaha.

10. Spegner il motore, controllare il livello dell'olio e correggerlo, se necessario.

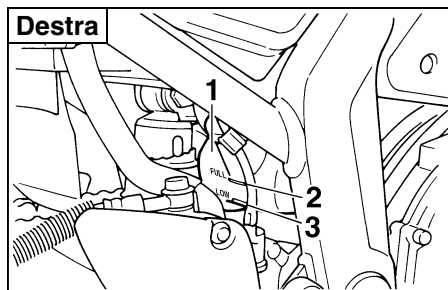

1. Serbatoio del liquido di refrigerante
2. Riferimento di livello massimo
3. Riferimento di livello minimo

HAU04004

Liquido refrigerante

Prima di utilizzare il mezzo, controllare sempre il livello del liquido refrigerante. Inoltre si deve cambiare il liquido refrigerante agli intervalli specificati nella tabella della manutenzione periodica e lubrificazione.

Per controllare il livello del liquido refrigerante

1. Posizionare il motociclo su una superficie piana e mantenerlo dritto.

NOTA:

- Si deve controllare il livello del liquido refrigerante quando il motore è freddo, in quanto il livello varia a seconda della temperatura del motore.
- Accertarsi che il motociclo sia dritto durante il controllo del livello del liquido refrigerante. Basta una lieve inclinazione laterale per provocare errori nel controllo.

2. Togliere il pannello A. (vedere pagina 6-5 per le procedure di rimozione e di installazione dei pannelli).
3. Controllare il livello del liquido refrigerante nel serbatoio.

NOTA:

Il livello del liquido refrigerante deve trovarsi tra i riferimenti del minimo e del massimo.

4. Se il livello del liquido di raffreddamento è al minimo o al di sotto del minimo, aprire il tappo del serbatoio, aggiungere liquido di raffreddamento fino al livello massimo e poi chiudere il tappo del serbatoio.

Capacità del serbatoio del liquido refrigerante:
0,61 L

MANUTENZIONE PERIODICA E PICCOLE RIPARAZIONI

HC000080

ATTENZIONE:

- Se non si dispone di refrigerante, utilizzare al suo posto acqua distillata o acqua del rubinetto non calcarea. Non utilizzare acqua calcarea o salata, in quanto sono dannose per il motore.
- Se si è usata dell'acqua al posto del refrigerante, sostituirla con refrigerante al più presto possibile, altrimenti il motore potrebbe non raffreddarsi a sufficienza e l'impianto di raffreddamento non sarebbe protetto dal gelo e dalla corrosione.
- Se si è aggiunta acqua al refrigerante, far controllare al più presto possibile da un concessionario Yamaha il contenuto di refrigerante, altrimenti l'efficacia del liquido di raffreddamento si riduce.

HW000067

AVVERTENZA

Non tentare mai di togliere il tappo del radiatore quando il motore è caldo.

5. Installare il pannello.

NOTA:

- La ventola del radiatore si accende o si spegne automaticamente in funzione della temperatura del liquido refrigerante nel radiatore.
- Se il motore si surriscalda, vedere pagina 6-45 per ulteriori istruzioni.

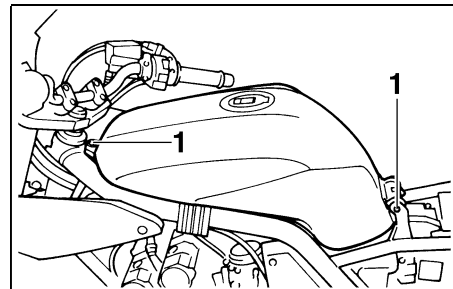

1. Bullone (× 2)

HAU03585

Per cambiare il liquido refrigerante

1. Posizionare il motociclo sul cavalletto centrale e lasciare raffreddare il motore, se necessario.
2. Togliere la sella (vedere pagina 3-12 per le procedure di rimozione e di installazione della sella).
3. Togliere i bulloni del serbatoio del carburante.

MANUTENZIONE PERIODICA E PICCOLE RIPARAZIONI

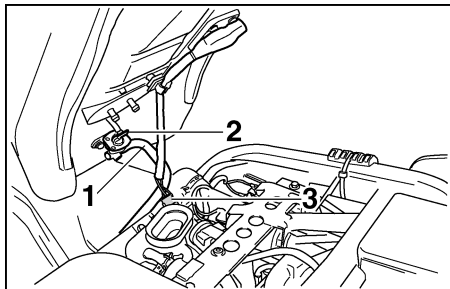

1. Tubo flessibile
2. Rubinetto del carburante
3. Connettore del sensore del livello del carburante
4. Alzare il serbatoio del carburante e poi girare la leva del rubinetto benzina in posizione di "OFF" (chiuso).
5. Scollegare il connettore del sensore del livello del carburante.
6. Estrarre il tubo flessibile dal serbatoio del carburante e dal rubinetto benzina e poi togliere il serbatoio.

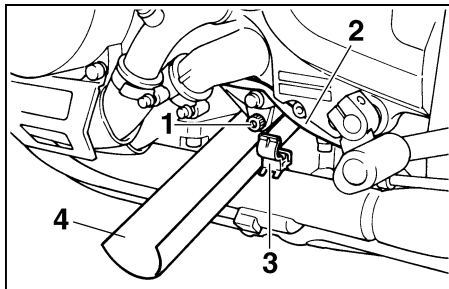

1. Tappo filettato di scarico della pompa dell'acqua
2. Cavo dell'interruttore del cavalletto laterale
3. Supporto del cavo
4. Collettore
7. Togliere dal supporto il cavo dell'interruttore del cavalletto laterale.
8. Posizionare un contenitore sotto il motore per raccogliere il liquido refrigerante usato.
9. Togliere il tappo filettato di scarico della pompa dell'acqua per scaricare l'acqua dal corpo della pompa dell'acqua.
10. Farsi un imbuto con della carta o cartone o qualche altro tipo di materiale, tenerlo sotto al foro di scarico del liquido refrigerante e poi togliere il tappo del radiatore per scaricare il liquido refrigerante residuo.

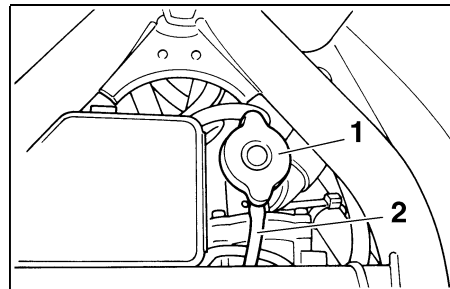

1. Tappo del radiatore
2. Tubo di troppopieno del radiatore

HW000067

AVVERTENZA

Non tentare mai di togliere il tappo del radiatore quando il motore è caldo.

11. Togliere il tappo del serbatoio del liquido refrigerante.
12. Scollegare il tubo flessibile di troppopieno del radiatore dalla sommità del radiatore.

MANUTENZIONE PERIODICA E PICCOLE RIPARAZIONI

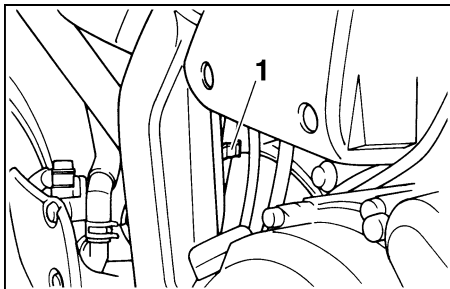

1. 1.Supporto del tubo flessibile

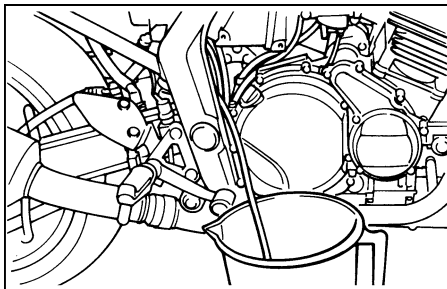

13. Estrarre dal telaio il supporto del tubo flessibile.

14. Tirare il tubo verso il basso e verso l'esterno, ricordandosi di tenerne l'estremità rivolta verso l'alto, e poi piegarlo verso il basso nel contenitore per scaricare il serbatoio del liquido refrigerante.

NOTA:

Prendere nota del percorso originario del tubo di troppopieno del radiatore per poterlo poi installare correttamente.

15. Dopo aver scaricato completamente il liquido refrigerante, sciacquare a fondo l'impianto di raffreddamento con acqua del rubinetto pulita.
16. Installare il tappo filettato di scarico del liquido refrigerante e poi stringerlo con la coppia di serraggio secondo specifica.

NOTA:

Verificare che la rondella non sia danneggiata e sostituirla se necessario.

Coppia di serraggio:
Tappo filettato di scarico del liquido refrigerante:
10 Nm (1,0 m·kgf)

17. Collegare il tubo di troppopieno del radiatore e verificare di averlo posato correttamente.
18. Versare il liquido refrigerante consigliato nel radiatore fino a riempirlo.

Antigelo consigliato:
Antigelo di alta qualità al glicole etilenico contenente inibitori di corrosione per motori in alluminio
Rapporto di miscelazione antigelo/acqua:
1:1
Quantità di liquido refrigerante:
Capacità totale:
1,95 L
Capacità del serbatoio del liquido refrigerante:
0,61 L

MANUTENZIONE PERIODICA E PICCOLE RIPARAZIONI

HC000080

HW000072

ATTENZIONE:

- Se non si dispone di refrigerante, utilizzare al suo posto acqua distillata o acqua del rubinetto non calcarea. Non utilizzare acqua calcarea o salata, in quanto sono dannose per il motore.
- Se si è usata dell'acqua al posto del refrigerante, sostituirla con refrigerante al più presto possibile, altrimenti il motore potrebbe non raffreddarsi a sufficienza e l'impianto di raffreddamento non sarebbe protetto dal gelo e dalla corrosione.
- Se si è aggiunta acqua al refrigerante, far controllare al più presto possibile da un concessionario Yamaha il contenuto di refrigerante, altrimenti l'efficacia del liquido di raffreddamento si riduce.

19. Collegare il connettore del sensore del livello del carburante, collegare il tubo al serbatoio del carburante ed al rubinetto benzina, girare la leva del rubinetto benzina in posizione di "ON" (aperto) e poi rimettere il serbatoio del carburante nella sua posizione originaria.

AVVERTENZA

- Prima di installare il serbatoio del carburante, accertarsi che i tubi del carburante non siano danneggiati. Se uno dei tubi del carburante è danneggiato, non avviare il motore e farlo sostituire da un concessionario Yamaha, altrimenti possono verificarsi perdite di carburante.
 - Accertarsi che i tubi del carburante siano collegati e posati correttamente, e che non siano schiacciati.
20. Accendere il motore, farlo girare al minimo per diversi minuti, spegnerlo e poi alzare leggermente il serbatoio del carburante per controllare il livello del liquido refrigerante nel radiatore. Se necessario, rabboccare fino a quando il liquido refrigerante raggiunge la sommità del radiatore.
21. Versare nel serbatoio il liquido refrigerante consigliato fino al livello massimo.

22. Installare il tappo del radiatore ed il tappo del serbatoio, accendere il motore e verificare che il mezzo non presenti perdite di liquido refrigerante. In caso di perdite di liquido refrigerante, far controllare l'impianto di raffreddamento da un concessionario Yamaha.
23. Installare i bulloni del serbatoio del carburante.
24. Tirare i tubi verso il basso come illustrato nella figura.
25. Installare la sella.

MANUTENZIONE PERIODICA E PICCOLE RIPARAZIONI

Filtro dell'aria

Eseguire la pulizia dell'elemento del filtro dell'aria agli intervalli specificati. Pulirlo più spesso se si utilizza il mezzo su percorsi molto bagnati o polverosi.

1. Togliere la sella (vedere pagina 3-12 per le procedure di rimozione e di installazione della sella).
2. Togliere il serbatoio del carburante. (Vedere le fasi 2-6 della sezione "Per cambiare il liquido refrigerante" a pagina 6-13 per la procedura di rimozione del serbatoio del carburante.)

HAU03559*

HW000071

! AVVERTENZA

- **Accertarsi che il serbatoio del carburante sia supportato correttamente.**
 - **Non inclinare o tirare troppo il serbatoio del carburante, altrimenti i tubi del carburante potrebbero staccarsi, provocando perdite di carburante.**
3. Togliere i pannelli A, B e C (vedere pagine 6-5 e 6-6 per le procedure di rimozione e di installazione dei pannelli).

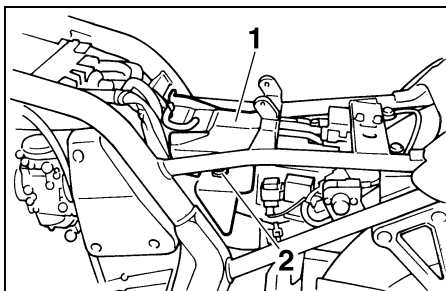

1. Coperchio di gomma
2. Supporto coperchio

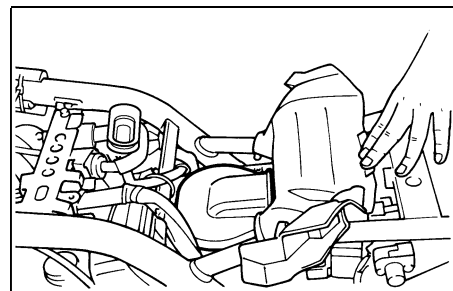

4. Togliere il coperchio di gomma dai suoi supporti spingendolo verso il basso. Poi tirarlo verso l'alto ed all'indietro come illustrato nella figura, allontanandolo dalla scatola del filtro dell'aria.

MANUTENZIONE PERIODICA E PICCOLE RIPARAZIONI

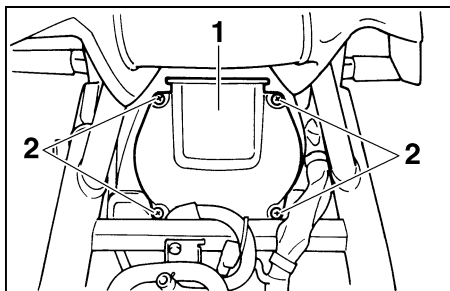

1. Coperchio della scatola del filtro d'aria
2. Vite (x 4)
5. Togliere le viti che fissano il coperchio della scatola del filtro dell'aria.

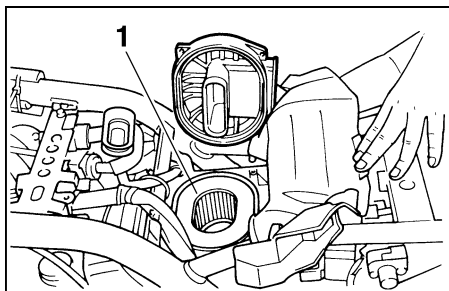

1. Elemento filtro aria
6. Estrarre l'elemento del filtro dell'aria.

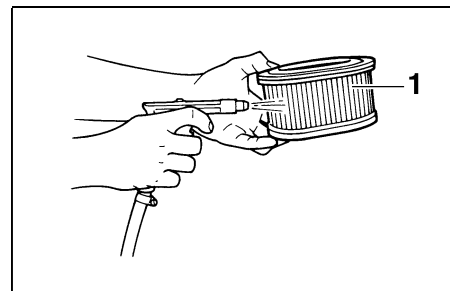

1. Elemento filtro aria
7. Picchiare leggermente l'elemento del filtro dell'aria per togliere la maggior parte della polvere e dello sporco. Eliminare lo sporco residuo soffiando aria compressa dal lato della rete dell'elemento del filtro dell'aria. Se è danneggiato, sostituirlo.
8. Eseguire l'installazione invertendo la procedura di rimozione.

HC000085*

ATTENZIONE:

- Verificare che l'elemento del filtro dell'aria sia alloggiato correttamente nella scatola del filtro dell'aria.
- Non si deve mai far funzionare il motore senza l'elemento del filtro dell'aria installato. Potrebbe verificarsi un'usura eccessiva i pistoni e/o i cilindri.

HW000072

AVVERTENZA

- Prima di installare il serbatoio del carburante, accertarsi che i tubi del carburante non siano danneggiati. Se uno dei tubi del carburante è danneggiato, non avviare il motore e farlo sostituire da un concessionario Yamaha, altrimenti possono verificarsi perdite di carburante.
- Accertarsi che i tubi del carburante siano collegati e posati correttamente, e che non siano schiacciati.

HAU00630

Messa a punto dei carburatori

I carburatori sono una parte importante del motore e necessitano di una messa a punto molto precisa. Pertanto consigliamo di affidare la maggior parte delle regolazioni del carburatore ad un concessionario Yamaha in possesso delle nozioni e delle esperienze professionali necessarie. Tuttavia, la messa a punto descritta nella prossima sezione può venire eseguita dal proprietario nell'ambito della manutenzione periodica.

HC000095

ATTENZIONE:

I carburatori vengono messi a punto e testati a fondo nello stabilimento di produzione Yamaha. Eventuali tentativi di modificare queste regolazioni senza sufficienti nozioni tecniche potrebbero provocare un calo delle prestazioni o danneggiamenti del motore.

HAU04578

Regolazione del regime del minimo

Eseguire il controllo e, se necessario, la regolazione del regime del minimo del motore come segue, agli intervalli specificati nella tabella della manutenzione periodica e lubrificazione.

Il motore deve essere caldo prima di effettuare questa regolazione.

NOTA:

Il motore è caldo quando risponde rapidamente all'acceleratore.

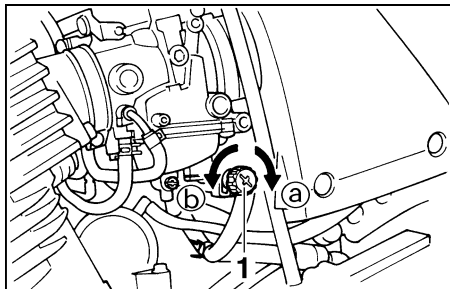

1. Vite di fermo dell'acceleratore

Controllare il regime del minimo del motore e, se necessario, regolarlo al valore specifico agendo sulla vite di fermo dell'acceleratore. Per aumentare il regime del minimo, girare la vite in direzione ③. Per ridurre il regime del minimo, girare la vite in direzione ④.

Regime del minimo:
1.150–1.250 giri/min

NOTA:

Se non si riesce a regolare il regime del minimo secondo specifica come descritto sopra, affidare questa regolazione a un concessionario Yamaha.

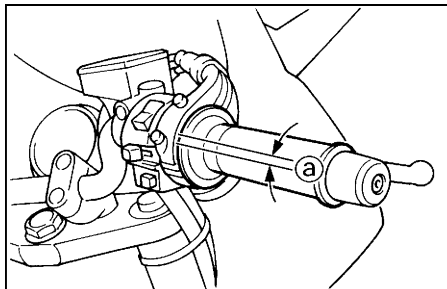

a. Gioco del cavo dell'acceleratore

HAU00635

Regolazione del gioco del cavo dell'acceleratore

Il gioco del cavo dell'acceleratore deve essere di 3–5 mm alla manopola dell'acceleratore. Controllare periodicamente il gioco del cavo dell'acceleratore e, se necessario, farlo regolare da un concessionario Yamaha.

Regolazione del gioco delle valvole

Il gioco delle valvole cambia con l'utilizzo del mezzo, provocando un rapporto scorretto di miscelazione di aria/carburante e/o rumorosità del motore. Per impedire che ciò accada, fare regolare il gioco delle valvole da un concessionario Yamaha agli intervalli specificati nella tabella della manutenzione periodica e lubrificazione.

MANUTENZIONE PERIODICA E PICCOLE RIPARAZIONI

Pneumatici

HAU00658

Per garantire il massimo delle prestazioni, una lunga durata e l'utilizzo in sicurezza del vostro mezzo, fare attenzione ai seguenti punti che riguardano i pneumatici prescritti secondo specifica.

Pressione dei pneumatici

Controllare sempre e, se necessario, regolare la pressione dei pneumatici prima di utilizzare il mezzo.

HW00082

AVVERTENZA

- Controllare e regolare la pressione dei pneumatici a freddo (ossia quando la temperatura dei pneumatici è uguale alla temperatura ambiente).
- Si deve regolare la pressione dei pneumatici in funzione della velocità di marcia e del peso totale del pilota, del carico e degli accessori approvati per questo modello.

Pressione di gonfiaggio dei pneumatici (misurata sui pneumatici freddi)		
Carico*	Anteriore	Posteriore
Fino a 90 kg	225 kPa (2.25 kgf/cm ² , 2.25 bar)	250 kPa (2.50 kgf/cm ² , 2.50 bar)
90 kg–massimo	225 kPa (2.25 kgf/cm ² , 2.25 bar)	290 kPa (2.90 kgf/cm ² , 2.90 bar)
Marcia ad alta velocità	225 kPa (2.25 kgf/cm ² , 2.25 bar)	290 kPa (2.90 kgf/cm ² , 2.90 bar)
Carico massimo*	183 kg	

* Peso totale del pilota, del passeggero, del carico e degli accessori

HWA00012

AVVERTENZA

Dato che il carico ha un impatto enorme sulla manovrabilità, la frenata, le prestazioni e le caratteristiche di sicurezza del vostro mezzo, tenere sempre presenti le seguenti precauzioni.

- **NON SOVRACCARICARE MAI IL MOTOCICLO!** L'uso di un motociclo sovraccarico può provocare danneggiamenti dei pneumatici, perdite del controllo o infortuni gravi. Verificare che il peso totale del pilota, del passeggero, del carico e degli accessori non superi il carico massimo specificato per il motociclo.
- Non trasportare oggetti fissati male che possono spostarsi durante la marcia.
- Fissare saldamente gli oggetti più pesanti vicino al centro del motociclo e distribuire uniformemente il peso sui due lati del mezzo.

MANUTENZIONE PERIODICA E PICCOLE RIPARAZIONI

HW000079

- Regolare la sospensione e la pressione dei pneumatici in funzione del carico.
- Prima di utilizzare il mezzo, controllare sempre la condizione e la pressione dei pneumatici.

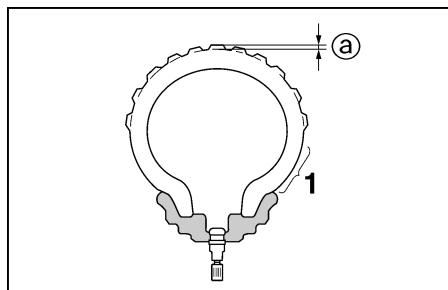

1. Fianco del pneumatico
- a. Profondità del battistrada

Controllo dei pneumatici

Controllare sempre i pneumatici prima di utilizzare il mezzo. Se la profondità al centro del battistrada è scesa al limite secondo specifica, se ci sono chiodi o frammenti di vetro nel pneumatico, o se il fianco è fessurato, fare sostituire immediatamente il pneumatico da un concessionario Yamaha.

Profondità minima del battistrada (anteriore e posteriore)	1,6 mm
--	--------

NOTA:

I limiti di profondità del battistrada possono differire da nazione a nazione. Rispettare sempre le disposizioni di legge della nazione d'impiego.

AVVERTENZA

- Fare sostituire i pneumatici eccessivamente consumati da un concessionario Yamaha. Oltre ad essere illegale, l'utilizzo del motociclo con pneumatici eccessivamente usurati riduce la stabilità di marcia e può provocare la perdita del controllo del mezzo.
- Consigliamo di affidare la sostituzione di tutte le parti in relazione alle ruote ed ai freni, compresi i pneumatici, ad un concessionario Yamaha, che possiede le conoscenze tecniche e l'esperienza necessarie.

MANUTENZIONE PERIODICA E PICCOLE RIPARAZIONI

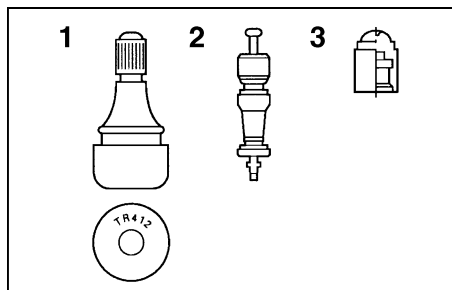

1. Valvola del pneumatico
2. Spillo della valvola del pneumatico
3. Cappuccio della valvola del pneumatico con guarnizione

Informazioni sui pneumatici

Questo motociclo è equipaggiato con ruote in lega e pneumatici senza camera d'aria con valvole.

HW000080

⚠ AVVERTENZA

- Il pneumatico anteriore e quello posteriore devono essere della stessa marca e disegno, altrimenti non si possono garantire le caratteristiche di manovrabilità del mezzo.
- Dopo prove approfondite, la Yamaha Motor Co., Ltd. ha approvato per questo modello soltanto i pneumatici elencati di seguito.
- Verificare sempre che i cappucci delle valvole siano ben stretti per evitare perdite di pressione dell'aria.
- Usare soltanto le valvole per pneumatici e gli spilli delle valvole elencati di seguito per evitare che i pneumatici si sgonfino durante la marcia ad alta velocità.

ANTERIORE

Fabbricante	Misura	Modello
Bridgestone	110/70 ZR17 (54W)	BT-57F
	110/70 ZR17 M/C (54W)	
Dunlop	110/70 ZR17 (54W)	D207F
	110/70 ZR17 M/C (54W)	

POSTERIORE

Fabbricante	Misura	Modello
Bridgestone	160/60 ZR17 (69W)	BT-57R
	160/60 ZR17 M/C (69W)	
Dunlop	160/60 ZR17 (69W)	D207J
	160/60 ZR17 M/C (69W)	

ANTERIORE E POSTERIORE

Valvola del pneumatico	TR412
Spillo della valvola	#9000A (originale)

HAU00684

HAU03773

⚠ AVVERTENZA

Questo motociclo è equipaggiato con pneumatici per altissime velocità. Fare attenzione ai seguenti punti per sfruttare al massimo le caratteristiche di questi pneumatici.

- Per la sostituzione, utilizzare esclusivamente i pneumatici specificati. Pneumatici diversi corrono il rischio di scoppiare alle altissime velocità.
- Quando i pneumatici sono nuovi, è possibile che abbiano una aderenza relativamente scarsa su determinate superfici stradali, fino a quando non si saranno “rodati”. Pertanto, prima di lanciare il motociclo ad alta velocità, consigliamo di guidare a velocità moderata per circa 100 km dopo l’installazione di un pneumatico nuovo.
- Si devono riscaldare i pneumatici prima di una corsa ad alta velocità.
- Regolare sempre la pressione dei pneumatici in funzione delle condizioni di utilizzo del mezzo.

Ruote in lega

Per garantire il massimo delle prestazioni, una lunga durata e l’utilizzo in sicurezza del vostro mezzo, fare attenzione ai seguenti punti che riguardano le ruote prescritte secondo specifica.

- Prima di utilizzare il mezzo, controllare sempre che il cerchio della ruota non presenti cricche, piegature o deformazioni. Se si riscontrano danneggiamenti, fare sostituire la ruota da un concessionario Yamaha. Non tentare di eseguire riparazioni delle ruote, neppure di lieve entità. In caso di deformazioni o di cricche, la ruota deve venire sostituita.
- In caso di sostituzione del pneumatico o della ruota, occorre eseguire l’equilibratura della ruota. Lo sbilanciamento della ruota può compromettere le prestazioni e la manovrabilità del mezzo e abbreviare la durata dei pneumatici.
- Marciare a velocità moderate dopo il cambio di un pneumatico, per permettere alla superficie del pneumatico di “rodarsi”, in modo da poter sviluppare al meglio le proprie caratteristiche.

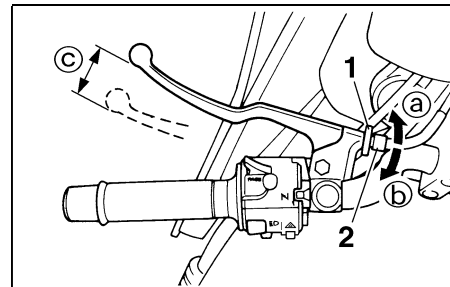

1. Controdado gioco leva frizione
2. Bullone di registro del gioco della leva frizione
- c. Gioco della leva della frizione

HAU00692

Regolazione del gioco della leva della frizione

Il gioco della leva della frizione deve essere di 10–15 mm come illustrato nella figura. Controllare periodicamente il gioco della leva della frizione e regolarlo come segue, se necessario.

1. Allentare il controdado sulla leva della frizione.
2. Per aumentare il gioco della leva della frizione, girare il bullone di registro in direzione Ⓐ. Per ridurre il gioco della leva della frizione, girare il bullone di registro in direzione Ⓑ.
3. Stringere il controdado.

MANUTENZIONE PERIODICA E PICCOLE RIPARAZIONI

NOTA:

Se con il metodo sopra descritto non si riesce ad ottenere il gioco secondo specifica, o se la frizione non funziona correttamente, fare controllare il meccanismo interno della frizione da un concessionario Yamaha.

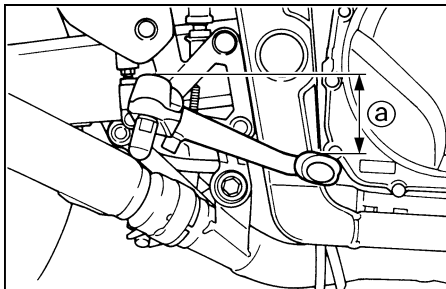

a. Distanza tra il pedale del freno e la staffa poggiapiedi

HAU00712

Regolazione della posizione del pedale del freno

Il filo superiore del pedale del freno deve trovarsi approssimativamente 37 mm al di sotto del filo superiore del poggiapiedi, come illustrato nella figura. Controllare periodicamente la posizione del pedale del freno e, se necessario, farla regolare da un concessionario Yamaha.

HW000109

AVVERTENZA

Se, premendo la leva del freno, si ha una sensazione di morbidezza e cedevolezza, questo potrebbe indicare la presenza di aria nell'impianto idraulico. In caso di presenza di aria nell'impianto idraulico, farlo spurgare da un concessionario Yamaha prima di utilizzare il mezzo. L'aria nell'impianto idraulico riduce la potenza della frenata, con possibile perdita del controllo del mezzo e di incidenti.

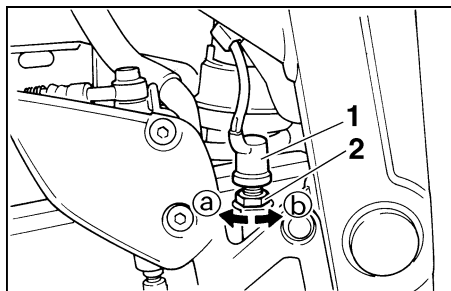

1. Interruttore luce stop posteriore
2. Dado di registro dell'interruttore della luce dello stop posteriore

HAU00713

Regolazione dell'interruttore della luce stop

L'interruttore della luce dello stop, attivato dal pedale del freno, si regola correttamente quando la luce dello stop si accende, nell'attimo prima dell'effettuazione della frenata. Se necessario, effettuare la regolazione dell'interruttore della luce dello stop come segue.

Girare il dado di registro tenendo bloccato in posizione l'interruttore della luce stop. Per anticipare l'accensione dello stop, girare il dado di registro in direzione **a**. Per ritardare l'accensione dello stop, girare il dado di registro in direzione **b**.

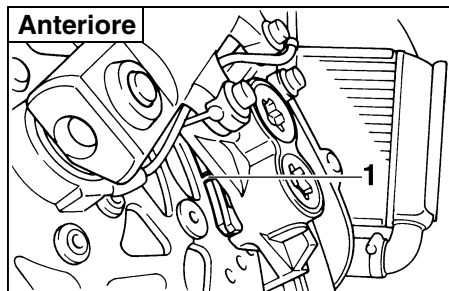

1. Scanalatura indicatore d'usura pastiglia freno

HAU01314

Controllo delle pastiglie del freno anteriore e del freno posteriore

Si deve verificare il consumo delle pastiglie del freno anteriore e del freno posteriore agli intervalli specificati nella tabella della manutenzione periodica e lubrificazione. Ciascuna pastiglia del freno è provvista di una scanalatura di indicazione usura, che consente di verificare il consumo della pastiglia senza dover disassemblare il freno. Per controllare il consumo delle pastiglie, controllare le scanalature di indicazione usura. Se una pastiglia si è consumata al punto che la scanalatura è quasi scomparsa, fare sostituire in gruppo le pastiglie dei freni da un concessionario Yamaha.

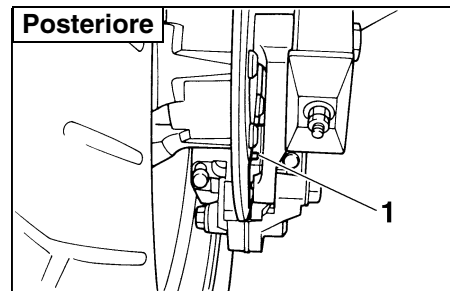

1. Scanalatura indicatore d'usura pastiglia freno

MANUTENZIONE PERIODICA E PICCOLE RIPARAZIONI

Freno anteriore

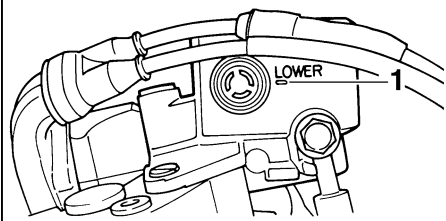

1. Riferimento di livello minimo

HAU03294

Controllo del livello del liquido freni

Una quantità insufficiente di liquido freni può permettere la penetrazione di aria nell'impianto dei freni, compromettendo l'efficienza della frenata.

Prima di utilizzare il mezzo, controllare che il livello del liquido freni sia superiore al riferimento del minimo e rabboccare, se necessario. Un livello basso del liquido freni può indicare che le pastiglie freni sono consumate e/o la presenza di perdite nell'impianto dei freni. Se il livello del liquido dei freni è basso, controllare l'usura delle pastiglie e verificare che non ci siano perdite nell'impianto dei freni.

Freno posteriore

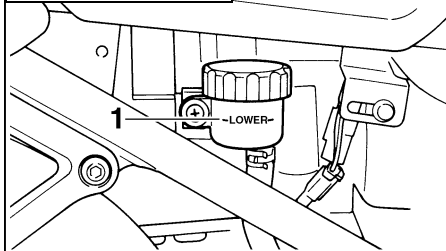

1. Riferimento di livello minimo

Rispettare le seguenti precauzioni:

- Quando si controlla il livello del liquido freni, assicurarsi che la parte superiore della pompa freno sia in piano.
- Usare soltanto il liquido freni della qualità consigliata, altrimenti le guarnizioni di gomma possono deteriorarsi, causando delle perdite e la diminuzione dell'efficienza della frenata.

Liquido freni consigliato: DOT 4

- Rabboccare con lo stesso tipo di liquido freni. Eventuali miscele possono causare una reazione chimica pericolosa e la diminuzione dell'efficienza della frenata.

- Porre attenzione affinché non entri dell'acqua nel serbatoio della pompa freno durante il rabbocco. L'acqua causa una notevole riduzione del punto di ebollizione del liquido e può provocare l'effetto "vapor lock" (tampone di vapore).
- Il liquido dei freni può corrodere le parti verniciate o di plastica. Pulire sempre immediatamente l'eventuale liquido versato.
- Dato che le pastiglie dei freni si consumano, è normale che il livello del liquido freni diminuisca gradualmente. Tuttavia, se il livello cala improvvisamente, fare accertare la causa da un concessionario Yamaha.

Sostituzione del liquido freni

HAU03985

Fare cambiare il liquido freni da un concessionario Yamaha agli intervalli specificati nella NOTA dopo la tabella della manutenzione periodica e lubrificazione. Inoltre fare sostituire i paraolio della pompa freno e della pinza, come pure il tubo dell'impianto freni agli intervalli elencati qui di seguito, oppure se presentano danneggiamenti o perdite.

- Paraolio: Sostituire ogni due anni.
- Tubo freni: Sostituire ogni quattro anni.

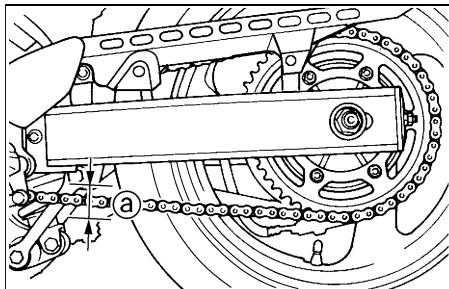

a. Tensione della catena di trasmissione

Tensione della catena di trasmissione:
30–45 mm

5. Se la tensione della catena di trasmissione non è corretta, regolarla come segue.

Tensione della catena di trasmissione

HAU00745

Controllare e regolare sempre, se occorre, la tensione della catena di trasmissione prima di utilizzare il mezzo.

Per controllare la tensione della catena di trasmissione

1. Posizionare il motociclo sul cavalletto centrale.
2. Mettere il cambio in folle.
3. Fare eseguire diversi giri alla ruota posteriore per trovare la parte più tesa della catena.
4. Misurare la tensione della catena di trasmissione come illustrato nella figura.

MANUTENZIONE PERIODICA E PICCOLE RIPARAZIONI

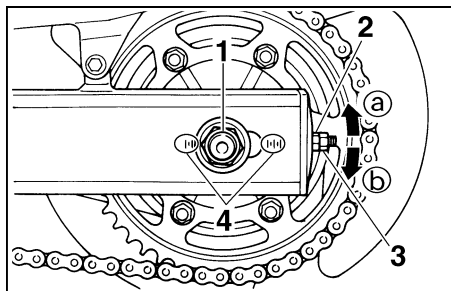

1. Dado del perno ruota
2. Dado di registro della tensione della catena di trasmissione
3. Controdado
4. Riferimenti di allineamento

HAU03752

Per regolare la tensione della catena di trasmissione

1. Allentare il dado del perno ruota e poi il controdado su entrambe le estremità del forcellone.
2. Per tendere la catena di trasmissione, girare il dado di registro su entrambe le estremità del forcellone in direzione **a**. Per allentare la catena di trasmissione, girare il dado di registro su entrambe le estremità del forcellone in direzione **b**, e poi spingere la ruota posteriore in avanti.

NOTA: Utilizzando i riferimenti di allineamento su entrambi i lati del forcellone, accertarsi che entrambi i dadi di registro siano nella stessa posizione per un allineamento corretto delle ruote.

HC000096

ATTENZIONE:

Una tensione errata della catena di trasmissione sovraccarica il motore e può provocare lo slittamento o la rottura della catena. Per impedire che questo avvenga, mantenere la tensione della catena di trasmissione entro i limiti secondo specifica.

3. Stringere i controdadi e poi stringere il dado del perno ruota alla coppia di serraggio secondo specifica.

Coppia di serraggio:
Dado del perno ruota:
117 Nm (11,7 m·kgf)

HAU03006

Lubrificazione della catena di trasmissione

Si deve pulire e lubrificare la catena di trasmissione agli intervalli specificati nella tabella della manutenzione periodica e lubrificazione, altrimenti si usura rapidamente, specialmente se si utilizza il mezzo su percorsi molto bagnati o polverosi. Eseguire la manutenzione della catena di trasmissione come segue.

HC000097

ATTENZIONE:

Si deve lubrificare la catena di trasmissione dopo il lavaggio del motociclo o l'utilizzo dello stesso nella pioggia.

1. Pulire la catena di trasmissione con cherosene ed una spazzolina soffice.

HCA00053

ATTENZIONE:

Per prevenire il danneggiamento degli O-ring, non pulire la catena di trasmissione con macchine di lavaggio a getti di vapore o di acqua ad alta pressione, o con solventi non appropriati.

MANUTENZIONE PERIODICA E PICCOLE RIPARAZIONI

2. Asciugare la catena di trasmissione con un panno.
3. Lubrificare a fondo la catena di trasmissione con un lubrificante specifico per catene a O-ring.

HCA00052

ATTENZIONE:

Non usare olio motore o qualsiasi altro lubrificante per la catena di trasmissione, in quanto potrebbero contenere sostanze che danneggiano gli O-ring.

Controllo e lubrificazione dei cavi

Prima di utilizzare il mezzo, controllare sempre il funzionamento di tutti i cavi di comando e le condizioni dei cavi, e lubrificare le estremità dei cavi, se necessario. Se un cavo è danneggiato o non si muove agevolmente, farlo controllare o sostituire da un concessionario Yamaha.

HAU02962

Lubrificante consigliato:
Olio motore

HW000112

AVVERTENZA

I danneggiamenti della guaina esterna possono influire negativamente sul funzionamento del cavo e farebbero arrugginire il cavo interno. Se il cavo è danneggiato, sostituirlo al più presto possibile per prevenire condizioni di mancata sicurezza.

Controllo e lubrificazione della manopola e del cavo dell'acceleratore

Prima di utilizzare il mezzo, controllare sempre il funzionamento della manopola dell'acceleratore. Inoltre si deve lubrificare o sostituire il cavo agli intervalli specificati nella tabella della manutenzione periodica e lubrificazione.

HAU04034

MANUTENZIONE PERIODICA E PICCOLE RIPARAZIONI

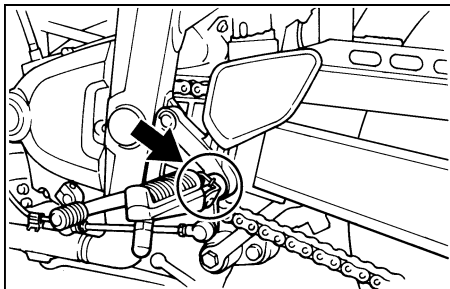

HAU03370

Controllo e lubrificazione dei pedali del freno e del cambio

Prima di utilizzare il mezzo, controllare sempre il funzionamento dei pedali del freno e del cambio e lubrificare, se necessario, i punti di rotazione dei pedali.

Lubrificante consigliato:
Grasso a base di sapone di litio
(grasso universale)

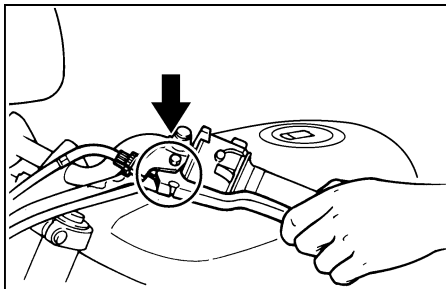

HAU03164

Controllo e lubrificazione delle leve del freno e della frizione

Prima di utilizzare il mezzo, controllare sempre il funzionamento delle leve del freno e della frizione e lubrificare, se necessario, i punti di rotazione dei leve.

Lubrificante consigliato:
Grasso a base di sapone di litio
(grasso universale)

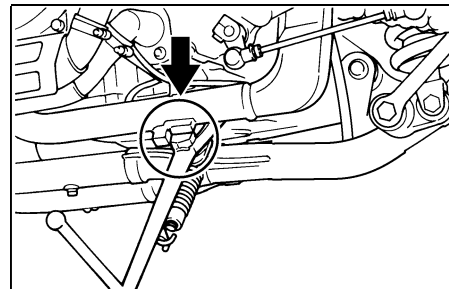

HAU03371

Controllo e lubrificazione del cavalletto centrale e del cavalletto laterale

Prima di utilizzare il mezzo, controllare sempre il funzionamento del cavalletto centrale e del cavalletto laterale, e lubrificare, se necessario, i punti di rotazione e le superfici di contatto metallo/metallo.

HW000114

AVVERTENZA

Se il movimento dei cavalletti del centro e/o laterale non avviene in modo dolce, consultate un concessionario Yamaha.

MANUTENZIONE PERIODICA E PICCOLE RIPARAZIONI

Lubrificante consigliato:

Grasso a base di sapone di litio
(grasso universale)

HAU04282

Lubrificazione della sospensione posteriore

I punti di rotazione della sospensione posteriore vanno lubrificati agli intervalli specificati nella tabella della manutenzione periodica e lubrificazione.

Lubrificante consigliato:

Grasso a base di sapone di litio

MANUTENZIONE PERIODICA E PICCOLE RIPARAZIONI

Controllo della forcella

HAU002939

Si devono controllare le condizioni ed il funzionamento della forcella come segue agli intervalli specificati nella tabella della manutenzione periodica e lubrificazione.

Per controllare le condizioni

HW000115

! AVVERTENZA

Supportare fermamente il motociclo in modo che non ci sia pericolo che si ribalti.

Controllare che le gambe della forcella non presentino graffi, danneggiamenti o eccessive perdite di olio.

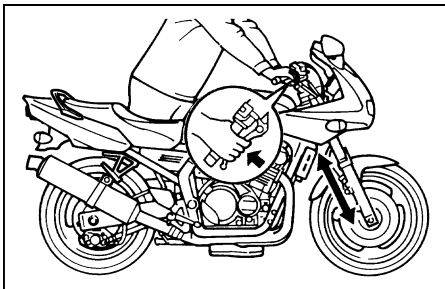

Per controllare il funzionamento

1. Posizionare il motociclo su una superficie piana e mantenerlo diritto.
2. Azionando il freno anteriore, premere con forza il manubrio diverse volte verso il basso per verificare se la forcella si comprime e si estende regolarmente.

HC000098

ATTENZIONE:

Se la forcella è danneggiata o non funziona agevolmente, farla controllare o riparare da un concessionario Yamaha.

Controllo dello sterzo

HAU000794

Se usurati o allentati, i cuscinetti dello sterzo possono essere fonte di pericoli. Pertanto si deve controllare il funzionamento dello sterzo come segue agli intervalli specificati nella tabella della manutenzione periodica e lubrificazione.

1. Posizionare un supporto sotto al motore per alzare da terra la ruota anteriore.

HW000115

! AVVERTENZA

Supportare fermamente il motociclo in modo che non ci sia pericolo che si ribalti.

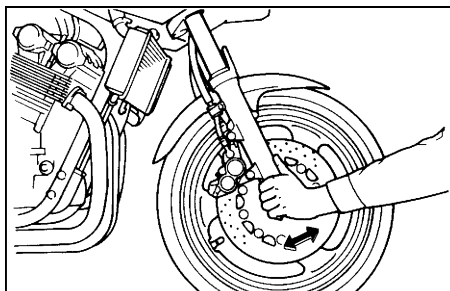

HAU01144

Controllo dei cuscinetti delle ruote

Si devono controllare i cuscinetti delle ruote anteriore e posteriore agli intervalli specificati nella tabella della manutenzione periodica e lubrificazione. Se c'è del gioco nel mozzo della ruota, o se la ruota non gira agevolmente, fare controllare i cuscinetti delle ruote da un concessionario Yamaha.

2. Tenere le estremità inferiori delle gambe delle forcelle e cercare di muoverle in avanti e all'indietro. Se si sente del gioco, fare controllare o riparare lo sterzo da un concessionario Yamaha.

MANUTENZIONE PERIODICA E PICCOLE RIPARAZIONI

Batteria

HAU01271

Questo motociclo è equipaggiato con una batteria sigillata (MF), esente da manutenzione. Non occorre controllare il liquido o aggiungere acqua distillata.

Carica della batteria

Se la batteria sembra scarica, farla caricare al più presto possibile da un concessionario Yamaha. Tenere presente che la batteria tende a scaricarsi più rapidamente se il motociclo è equipaggiato con accessori elettrici optional.

HW000116

AVVERTENZA

- Il liquido della batteria è velenoso e pericoloso, in quanto contiene acido solforico che provoca ustioni gravi. Evitare qualsiasi contatto con la pelle, gli occhi o gli abiti e proteggere sempre gli occhi quando si lavora vicino alle batterie. In caso di contatto, prestare i PRIMI SOCCORSI come segue.

- **CONTATTO ESTERNO:** Sciacquare con molta acqua.
- **CONTATTO INTERNO:** Bere grandi quantità di acqua o latte e chiamare immediatamente un medico.
- **OCCHI:** Sciacquare con acqua per 15 minuti e ricorrere immediatamente ad un medico.
- **Le batterie producono gas idrogeno esplosivo. Pertanto tenere le scintille, le fiamme, le sigarette ecc. lontane dalla batteria e provvedere ad una ventilazione adeguata quando si carica la batteria in ambienti chiusi.**
- **TENERE QUESTA E TUTTE LE BATTERIE FUORI DALLA PORTATA DEI BAMBINI.**

Rimessaggio della batteria

1. Se non si intende utilizzare il motociclo per oltre un mese, togliere la batteria dal mezzo, caricarla completamente e poi riporla in un ambiente fresco e asciutto.
2. Se la batteria resta inutilizzata per più di due mesi, controllarla almeno una volta al mese e caricarla completamente se è necessario.
3. Caricare completamente la batteria prima dell'installazione.

HC000102

ATTENZIONE:

- Tenere la batteria sempre carica. Se si ripone una batteria scarica, si possono provocare danni permanenti alla stessa.
- Per caricare una batteria sigillata (MF), occorre un caricabatteria speciale (a tensione costante). L'utilizzo di un caricabatteria convenzionale danneggerebbe la batteria. Se non si ha la possibilità di utilizzare un caricabatteria per batterie sigillate (MF), farla caricare la batteria da un concessionario Yamaha.

MANUTENZIONE PERIODICA E PICCOLE RIPARAZIONI

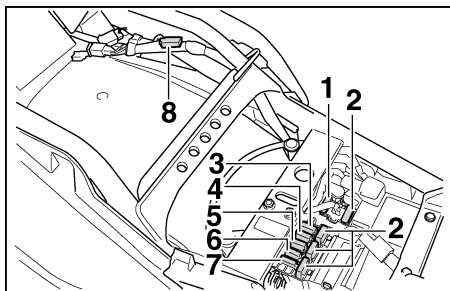

1. Fusibile principale
2. Fusibile di ricambio (x 4)
3. Fusibile dell'accensione
4. Fusibile dell'impianto di segnalazione
5. Fusibile del faro
6. Fusibile della ventola del radiatore
7. Fusibile ausiliario (contachilometri totalizzatore e orologio)
8. Fusibile degli indicatori di direzione e delle luci d'emergenza

HAU04538*

Sostituzione dei fusibili

Il fusibile principale e la scatola che contiene i fusibili dei circuiti individuali si trovano sotto la sella (vedere pagina 3-12 per le procedure di rimozione e di installazione della sella).

Se un fusibile è bruciato, sostituirlo come segue.

1. Girare la chiave su "OFF" e spegnere il circuito elettrico in questione.

2. Togliere il fusibile bruciato ed installarne uno nuovo dell'ampereaggio secondo specifica.

4. Se il fusibile si brucia subito nuovamente, fare controllare l'impianto elettrico da un concessionario Yamaha.

Fusibili secondo specifica:

Fusibile principale:	30 A
Fusibile del faro:	20 A
Fusibile dell'impianto di segnalazione:	10 A
Fusibile della ventola del radiatore:	10 A
Fusibile dell'accensione:	20 A
Fusibile ausiliario (contachilometri totalizzatore e orologio):	10 A
Fusibile degli indicatori di direzione e delle luci d'emergenza:	10 A

HC000103

ATTENZIONE:

Non utilizzare un fusibile di amperaggio superiore a quello consigliato per evitare di provocare danni estesi all'impianto elettrico ed eventualmente un incendio.

3. Girare la chiave su "ON" ed accendere il circuito elettrico in questione per controllare se l'apparecchiatura elettrica funziona.

MANUTENZIONE PERIODICA E PICCOLE RIPARAZIONI

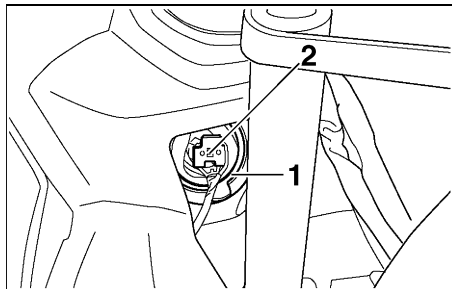

1. Coprilampada del faro
2. Connettore del faro

HAU004160

Sostituzione della lampadina del faro

Questo motociclo è equipaggiato con una lampadina del faro al quarzo. Se la lampadina del faro è bruciata, sostituirla come segue.

1. Scollegare il connettore del faro e poi togliere il coprilampada del faro.

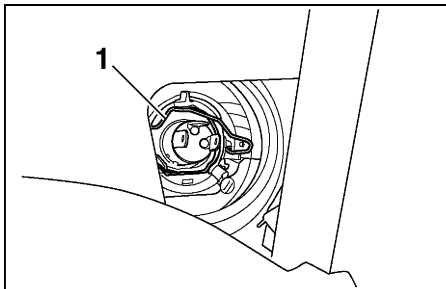

1. Portalampada del faro
2. Sganciare il portalampada e poi togliere la lampadina guasta.

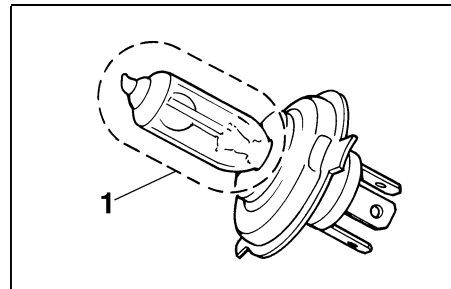

1. Non toccare questa zona.

HW000119

AVVERTENZA

Le lampadine del faro si scaldano molto. Pertanto tenere i prodotti infiammabili lontani dalla lampadina del faro accesa e non toccarla fino a quando non si è raffreddata.

3. Posizionare una lampadina nuova e poi fissarla con il portalampada.

HC000104

ATTENZIONE:

Stare attenti a non danneggiare le seguenti parti:

● Lampadina del faro

Non toccare la parte di vetro della lampadina del faro, per non sporcarla di olio, altrimenti si influirebbe negativamente sulla trasparenza del vetro, sulla luminosità e sulla durata della lampadina. Eliminare completamente ogni traccia di sporco e le impronte delle dita dalla lampadina utilizzando un panno bagnato di alcool o diluente.

● Coprilampada del faro

- Non attaccare nessun tipo di pellicola colorata o di adesivo sul coprilampada del faro.
- Non utilizzare lampadine del faro di potenza superiore a quella specificata.

4. Installare il coprilampada e poi collegare il connettore.
5. Se necessario, fare regolare il faro da un concessionario Yamaha.

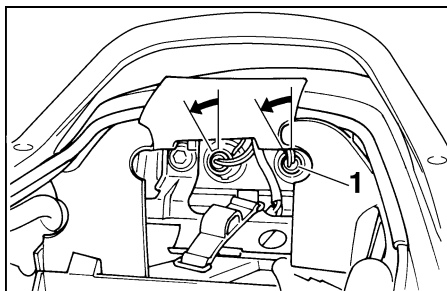

1. Portalampada del fanalino posteriore/dello stop

HAU00858

Sostituzione della lampadina del fanalino posteriore/dello stop

1. Togliere la sella (vedere pagina 3-12 per le procedure di rimozione e di installazione della sella).
2. Togliere il kit degli attrezzi in dotazione.
3. Togliere il portalampada (insieme alla lampadina) girandolo in senso antiorario.
4. Togliere la lampadina guasta premendola e girandola in senso antiorario.
5. Inserire una lampadina nuova nel portalampada, premerla e poi girarla in senso orario fino a quando si blocca.

MANUTENZIONE PERIODICA E PICCOLE RIPARAZIONI

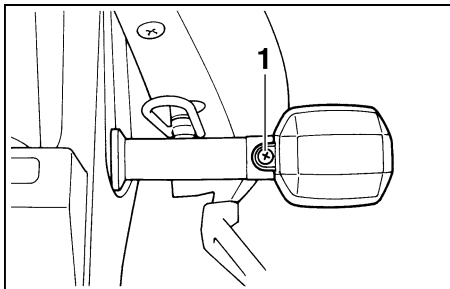

1. Vite

HAU03497

Sostituzione di una lampadina degli indicatori di direzione

1. Togliere il coprilampada della lampadina dell'indicatore di direzione togliendo la vite.
2. Togliere la lampadina guasta premendola e girandola in senso antiorario.
3. Inserire una lampadina nuova nel portalampanada, premerla e poi girarla in senso orario fino a quando si blocca.
4. Installare il coprilampada installando la vite.

HCA00065

ATTENZIONE:

Non stringere eccessivamente la vite, altrimenti il coprilampada potrebbe rompersi.

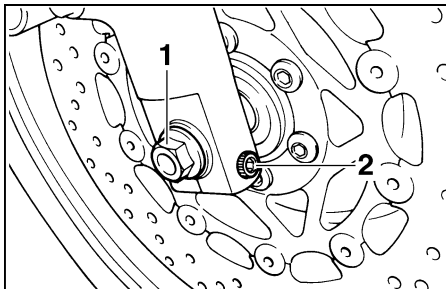

1. Perno ruota
2. Bullone di fermo del perno ruota anteriore

HAU03560

Ruota anteriore

Per togliere la ruota anteriore

HW000122

⚠ AVVERTENZA

- Si consiglia di affidare la manutenzione della ruota ad un concessionario Yamaha.
- Supportare fermamente il motociclo in modo che non ci sia pericolo che si ribalti.

1. Posizionare il motociclo sul cavalletto centrale.
2. Allentare il bullone di fermo del perno della ruota anteriore e poi il perno della ruota ed i bulloni delle pinze freno.

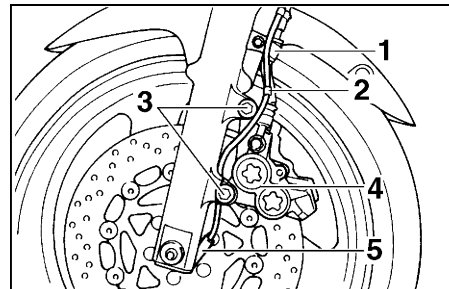

1. Supporto del tubo freno
2. Fascetta di plastica
3. Bullone (× 2)
4. Pinza freno
5. Sensore della velocità

3. Togliere i supporti del tubo freno togliendo i bulloni.
4. Togliere le pinze del freno togliendo i bulloni.

HCA00047

ATTENZIONE:

Non tirare la leva del freno dopo aver tolto la pinza freno, altrimenti le pastiglie si chiuderebbero completamente.

MANUTENZIONE PERIODICA E PICCOLE RIPARAZIONI

5. Togliere la fascetta di plastica che tiene insieme il cavo del sensore della velocità ed il tubo freno.
6. Supportando il sensore della velocità, estrarre il perno della ruota e poi togliere la ruota.

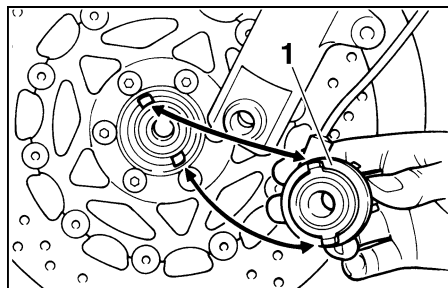

1. Sensore della velocità

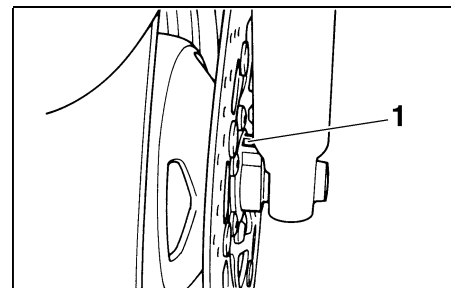

1. Fermo del sensore velocità

Per installare la ruota anteriore

HAU03575

1. Alzare la ruota tra le gambe della forcella.
2. Installare il sensore della velocità sul mozzo della ruota.

NOTA:

Verificare che le sporgenze sul rotore del sensore della velocità siano allineate con gli intagli sul mozzo della ruota e che la scanalatura nel sensore della velocità combaci con il fermo sulla gamba della forcella.

3. Inserire il perno della ruota.
4. Abbassare la ruota anteriore in modo che tocchi il terreno.
5. Premere con forza il manubrio diverse volte verso il basso per verificare il corretto funzionamento della forcella.
6. Installare le pinze freno installando i bulloni.

NOTA:

Verificare che ci sia spazio sufficiente tra le pastiglie prima di installare le pinze sui dischi freno.

7. Installare i supporti del tubo freno installando i bulloni.

MANUTENZIONE PERIODICA E PICCOLE RIPARAZIONI

- Legare assieme il cavo del sensore della velocità ed il tubo freno con la fascetta di plastica.
- Stringere il perno ruota, il bullone di fermo del perno della ruota anteriore ed i bulloni della pinza alle coppie di serraggio secondo specifica.

Coppie di serraggio:

Perno ruota:

67 Nm (6,7 m-kgf)

Bullone di fermo del perno ruota anteriore:

20 Nm (2,0 m-kgf)

Bullone della pinza freno:

40 Nm (4,0 m-kgf)

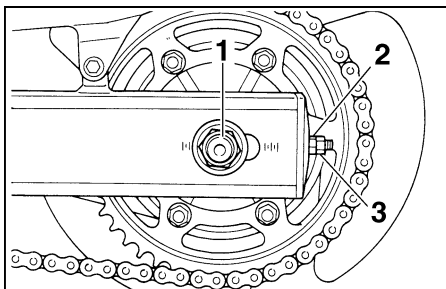

- Dado del perno ruota
- Dado di registro della tensione della catena di trasmissione
- Controdado

HAU04378

Ruota posteriore

Per togliere la ruota posteriore

HW000122

AVVERTENZA

- Si consiglia di affidare la manutenzione della ruota ad un concessionario Yamaha.
- Supportare fermamente il motociclo in modo che non ci sia pericolo che si ribalti.

- Allentare il dado del perno ruota ed i bulloni della pinza freno.

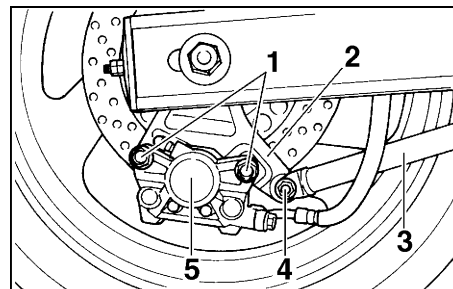

- Bullone (x 2)
- Supporto della pinza freno
- Asta di reazione
- Dado dell'asta di reazione
- Pinza freno

- Scollegare l'asta di reazione dalla pinza freno togliendo il dado ed il bullone.
- Posizionare il motociclo sul cavalletto centrale.
- Togliere il dado del perno ruota e la pinza togliendo i bulloni.

HCA00082

ATTENZIONE:

Non frenare dopo aver tolto la pinza freno, altrimenti le pastiglie si chiuderebbero completamente.

MANUTENZIONE PERIODICA E PICCOLE RIPARAZIONI

5. Allentare il controdado ed il dado di registro della tensione della catena di trasmissione su entrambi i lati del forcellone.
6. Spingere la ruota in avanti e poi togliere la catena di trasmissione dalla corona.

NOTA:

Per togliere ed installare la ruota posteriore, non occorre disassemblare la catena di trasmissione.

7. Supportando la ruota, estrarre il perno della ruota.
8. Togliere la ruota.

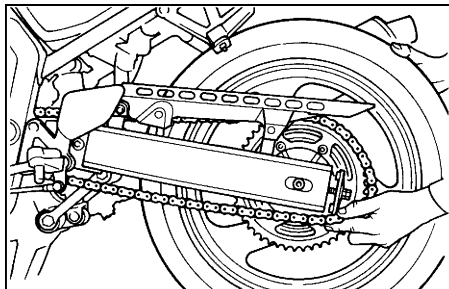

HAU01317

Per installare la ruota posteriore

1. Inserire il perno ruota attraverso il supporto della pinza e la ruota dal lato sinistro.
2. Installare la catena di trasmissione sulla corona e poi regolare la tensione della catena (vedere pagina 6-28 per le procedure di regolazione della tensione della catena di trasmissione).
3. Collegare l'asta di reazione al supporto della pinza freno installando il bullone ed il dado.
4. Installare la pinza installando i bulloni.

NOTA:

Verificare che ci sia spazio sufficiente tra le pastiglie prima di installare la pinza sul disco freno.

5. Togliere il motociclo dal cavalletto centrale in modo che la ruota posteriore tocchi il terreno.
6. Stringere il dado del perno ruota, i bulloni della pinza ed il dado dell'asta di reazione alle coppie di serraggio secondo specifica.

Coppie di serraggio:

Dado del perno ruota:

117 Nm (11,7 m·kgf)

Bullone della pinza freno:

40 Nm (4,0 m·kgf)

Dado dell'asta di reazione:

23 Nm (2,3 m·kgf)

MANUTENZIONE PERIODICA E PICCOLE RIPARAZIONI

HAU03087

Ricerca ed eliminazione guasti

Sebbene i motocicli Yamaha subiscano un rigoroso controllo prima della spedizione dalla fabbrica, si possono verificare dei guasti durante il funzionamento. Eventuali problemi nell'impianto di alimentazione del carburante, di compressione o di accensione, per esempio, possono provocare difficoltà all'avviamento o perdite di potenza.

Le tabelle di ricerca ed eliminazione guasti che seguono rappresentano una guida rapida e facile per controllare questi impianti vitali. Tuttavia, se il mezzo dovesse richiedere riparazioni, consigliamo di portarlo da un concessionario Yamaha, i cui tecnici esperti sono in possesso degli attrezzi, dell'esperienza e delle nozioni necessari per l'esecuzione di una corretta manutenzione del mezzo.

Usare soltanto ricambi originali Yamaha. Le imitazioni possono essere simili ai ricambi originali Yamaha, ma spesso sono di qualità inferiore, hanno durata minore e possono provocare riparazioni costose.

MANUTENZIONE PERIODICA E PICCOLE RIPARAZIONI

HAU02990

Tabelle di ricerca ed eliminazione guasti

Problemi all'avviamento o prestazioni scarse del motore

HW000125



AVVERTENZA

Tenere lontane le fiamme libere e non fumare mentre si controlla o si lavora sull'impianto del carburante.

1. Carburante

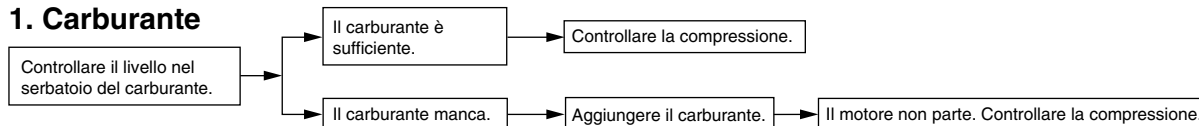

2. Compressione

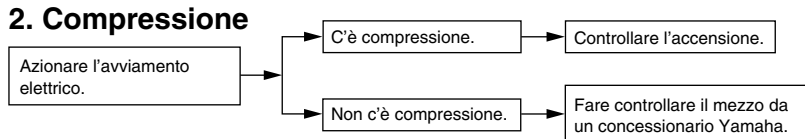

3. Accensione

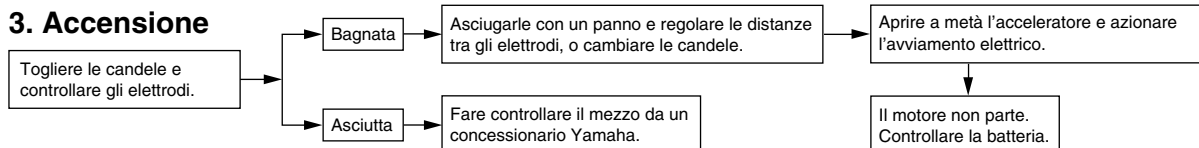

4. Batteria

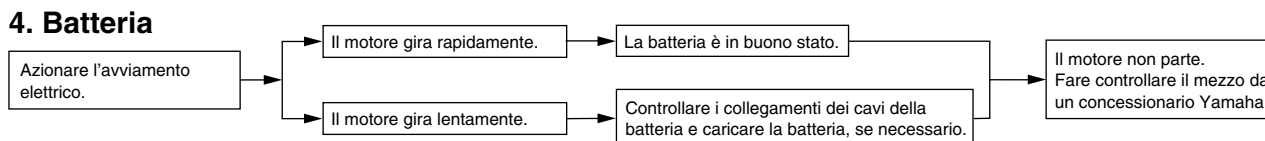

MANUTENZIONE PERIODICA E PICCOLE RIPARAZIONI

Surriscaldamento del motore

HW000070

AVVERTENZA

- Non togliere il tappo del radiatore quando il motore e il radiatore sono caldi. Liquido bollente e vapore possono fuoriuscire sotto pressione e provocare infortuni gravi. Ricordarsi di aspettare fino a quando il motore si è raffreddato.
- Dopo aver tolto il bullone di fermo del tappo del radiatore, mettere un panno spesso, come un asciugamano, sul tappo del radiatore, e poi girarlo lentamente in senso antiorario fino al fermo, per permettere alla pressione residua di fuoriuscire. Quando cessa il fischio, premere il tappo mentre lo si gira in senso antiorario, e poi toglierlo.

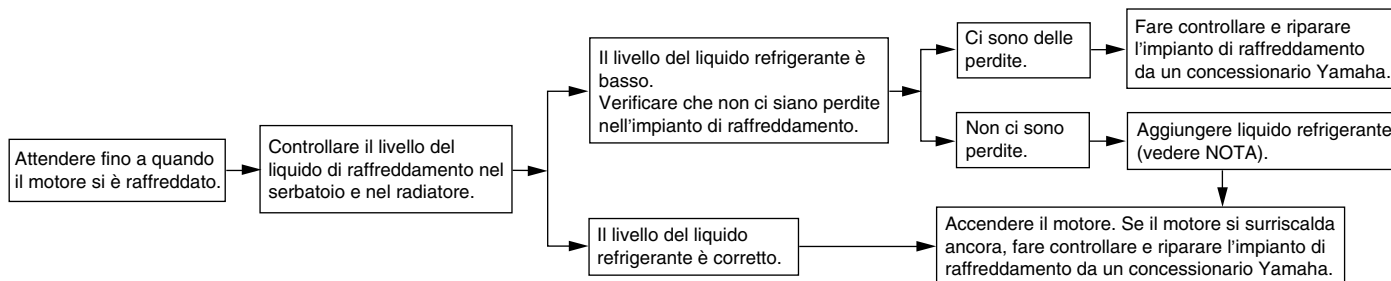

NOTA:

Se non si dispone di liquido di raffreddamento, in sua vece si può usare provvisoriamente dell'acqua del rubinetto, a patto che la si sostituisca al più presto possibile con il liquido di raffreddamento consigliato.

PULIZIA E RIMESSAGGIO DEL MOTOCICLO

Pulizia	7-1
Rimessaggio	7-4

Pulizia

Pur servendo a rivelare gli aspetti attrattivi della tecnologia, la struttura aperta rende il motociclo più vulnerabile. La ruggine e la corrosione possono svilupparsi malgrado l'impiego di componenti di alta qualità. Un tubo dello scarico arrugginito potrebbe non dare nell'occhio su un'auto, ma comprometterebbe irrimediabilmente l'estetica di una moto. Una pulizia frequente e appropriata non soltanto soddisfa le condizioni di garanzia, bensì mantiene l'estetica del motociclo, ne allunga la durata e ne ottimizza le prestazioni.

Prima di pulire il motociclo

1. Coprire l'apertura della marmitta con un sacchetto di plastica dopo che il motore si è raffreddato.
2. Accertarsi che tutti i tappi ed i coperchi, tutti gli accoppiatori ed i connettori elettrici, compresi i cappucci delle candele, siano ben serrati.
3. Eliminare i depositi ostinati di sporco, come l'olio bruciato sul carter, con uno sgrassante ed una spazzola, ma non applicare mai prodotti del genere sui paraolio, sulle guarnizioni, sulle corone, sulla catena di trasmissione e sui perni delle ruote. Sciacquare sempre con acqua lo sporco ed il prodotto sgrassante.

Pulizia

HCA00010

ATTENZIONE:

- Evitare di usare detergenti per ruote molto acidi, specialmente sulle ruote a raggi. Se si utilizzano prodotti del genere sullo sporco particolarmente ostinato, non lasciare il detergente sulla superficie interessata più a lungo di quanto indicato sulle istruzioni per l'uso. Inoltre sciacquare a fondo la superficie con acqua, asciugarla immediatamente e poi applicare uno spray protettivo anticorrosione.
- Metodi di lavaggio errati possono danneggiare i parabrezza, le carenature, i pannelli e altre parti in plastica. Per pulire la plastica, usare soltanto un panno o una spugna soffici, puliti, con detergente neutro ed acqua.

PULIZIA E RIMESSAGGIO DEL MOTOCICLO

- **Non utilizzare prodotti chimici forti sulle parti in plastica. Accertarsi di non utilizzare panni o spugne che siano stati a contatto di prodotti di pulizia forti o abrasivi, solvente o diluente, carburante (benzina), prodotti per eliminare o inibire la ruggine, liquido freni, antigelo o liquido della batteria.**
- **Non utilizzare macchine di lavaggio con getti di acqua ad alta pressione o di vapore, in quanto possono provocare infiltrazioni di acqua e deterioramenti nelle seguenti zone: tenute (di cuscinetti delle ruote e del forcellone, forcella e freni), componenti elettrici (accoppiatori, connettori, strumenti, interruttori e luci), tubi di sfiato e sfiati.**

- **Per i motocicli muniti di parabrezza: Non usare detergenti forti o spugne dure che provocherebbero opacità o graffi. Alcuni prodotti detergenti per la plastica possono lasciare graffi sul parabrezza. Provare il prodotto su una piccola parte nascosta del parabrezza per accertarsi che non lasci segni. Se il parabrezza è graffiato, usare un preparato lucidante di qualità per plastica dopo il lavaggio.**

Dopo l'utilizzo normale

Togliere lo sporco con acqua calda, un detergente neutro ed una spugna soffice e pulita, e poi sciacquare a fondo con acqua pulita. Utilizzare uno spazzolino da denti o uno scovolino per bottiglie per le zone di difficile accesso. Lo sporco ostinato e gli insetti si eliminano più facilmente coprendo la superficie interessata con un panno bagnato per qualche minuto prima della pulizia.

Dopo la guida nella pioggia, vicino al mare e su strade su cui è stato sparso del sale

Dato che il sale marino o quello sparso sulle strade in inverno è estremamente corrosivo in combinazione con l'acqua, ogni volta che si è utilizzato il mezzo nella pioggia, vicino al mare e su strade su cui è stato sparso del sale procedere come segue.

NOTA: _____

Il sale sparso sulle strade in inverno può restare fino alla primavera.

1. Lavare il motociclo con acqua fredda e con un detergente neutro, dopo che il motore si è raffreddato.

ATTENZIONE:

Non usare acqua calda, in quanto aumenta l'azione corrosiva del sale.

2. Applicare uno spray anticorrosione su tutte le superfici di metallo, comprese quelle cromate e nichelate, per prevenire la corrosione.

Dopo la pulizia

1. Asciugare il motociclo con una pelle di camoscio o un panno di tessuto assorbente.
2. Asciugare e lubrificare immediatamente la catena di trasmissione per impedire che arrugginisca.
3. Lucidare con un prodotto specifico le superfici cromate, di alluminio o di acciaio inox, compreso l'impianto di scarico (con la lucidatura si possono eliminare persino gli scolorimenti provocati dal calore sugli impianti di scarico di acciaio inox).
4. Per prevenire la corrosione, consigliamo di applicare uno spray protettivo su tutte le superfici metalliche, comprese quelle cromate e nichelate.
5. Utilizzare olio spray come detergente universale per eliminare qualsiasi traccia di sporco residuo.
6. Ritoccare i danneggiamenti di lieve entità della vernice provocati dai sassi, ecc.
7. Applicare della cera su tutte le superfici verniciate.
8. Lasciare asciugare completamente il motociclo prima di rimessarlo o di provarlo.

AVVERTENZA

- **Accertarsi che non ci sia olio o cera sui freni o sui pneumatici. Se necessario, pulire i dischi e le guarnizioni dei freni con un detergente per dischi freno o con acetone e lavare i pneumatici con acqua calda ed un detergente neutro.**
- **Prima di utilizzare il motociclo, provare la sua capacità di frenata ed il comportamento in curva.**

HCA00013

ATTENZIONE:

- **Applicare con parsimonia olio e cera e accertarsi di togliere con un panno il prodotto in eccesso.**
- **Non applicare mai olio o cera sulle parti di gomma e di plastica, bensì trattarle con prodotti specifici.**
- **Evitare di usare prodotti lucidanti abrasivi, in quanto asportano la vernice.**

NOTA:

Rivolgersi ad un concessionario Yamaha per consigli sui prodotti da usare.

Rimessaggio

A breve termine

Per il rimessaggio, usare sempre un locale fresco e asciutto e, se necessario, proteggere il motociclo dalla polvere con una copertura che lasci traspirare l'aria.

HCA00014

ATTENZIONE:

- **Se si rimessa il motociclo in un ambiente scarsamente ventilato, o lo si copre con una tela cerata quando è ancora bagnato, si permette all'acqua ed all'umidità di penetrare e di provocare la formazione di rugine.**
- **Per prevenire la corrosione, evitare scantinati umidi, ricoveri di animali (in considerazione della presenza di ammoniaca) e gli ambienti in cui sono immagazzinati prodotti chimici forti.**

A lungo termine

Prima di rimessare il motociclo per diversi mesi:

1. Seguire tutte le istruzioni nella sezione "Pulizia" del presente capitolo.
2. Per i motocicli equipaggiati con un rubinetto del carburante con la posizione di "OFF" (chiuso): girare la leva del rubinetto su "OFF".
3. Scaricare la vaschetta del carburatore allentando il tappo filettato di scarico; in questo modo si previene la formazione di depositi di carburante. Versare il carburante scaricato nel serbatoio del carburante.
4. Riempire il serbatoio del carburante ed aggiungere uno stabilizzatore del carburante (se disponibile) per prevenire l'arrugginimento del serbatoio ed il deterioramento del carburante.
5. Eseguire le fasi riportate di seguito per proteggere i cilindri, i segmenti, ecc. dalla corrosione.
 - a. Togliere i cappucci delle candele e le candele.
 - b. Versare un cucchiaino da tè di olio motore in ciascun foro delle candele.

PULIZIA E RIMESSAGGIO DEL MOTOCICLO

- c. Installare i cappucci sulle candele e poi mettere le candele sulla testa del cilindro in modo che gli elettrodi siano a massa (questo limiterà la formazione di scintille durante la prossima fase).
 - d. Mettere in funzione diverse volte il motore con lo starter (in questo modo le pareti dei cilindri si ricopriranno di olio).
 - e. Togliere i cappucci dalle candele e poi installare le candele ed i cappucci delle candele.
7. Controllare e, se necessario, ripristinare la pressione dei pneumatici e poi sollevare il motociclo in modo che entrambe le ruote non tocchino terra. In alternativa, far girare di poco le ruote tutti i mesi in modo da prevenire il danneggiamento locale dei pneumatici.
 8. Coprire l'apertura della marmitta con un sacchetto di plastica per prevenire la penetrazione dell'umidità.
 9. Togliere la batteria e caricarla completamente. Riporla in un locale fresco ed asciutto e caricarla una volta al mese. Non riporre la batteria in un locale eccessivamente freddo o caldo (meno di 0 °C o più di 30 °C). Per ulteriori informazioni sul rimessaggio della batteria, vedere pagina 6-35.

HWA00003

AVVERTENZA

Per prevenire danneggiamenti o infortuni provocati dalle scintille, accertarsi di aver messo a massa gli elettrodi della candela mentre si fa girare il motore.

6. Lubrificare tutti i cavi di comando ed i punti di rotazione di tutte le leve e dei pedali, come pure il cavalletto laterale/ il cavalletto centrale.

NOTA:

Eseguire tutte le riparazioni eventualmente necessarie prima di rimessare il motociclo.

Caratteristiche tecniche	8-1
Tabella di conversione	8-5

Caratteristiche tecniche

Modello	FZS600
Dimensioni	
Lunghezza totale	2.080 mm (eccetto per N, SF)
	2.175 mm (per N, SF)
Larghezza totale	710 mm
Altezza totale	1.180 mm
Altezza alla sella	790 mm
Interasse	1.415 mm
Altezza dal suolo	130 mm
Raggio minimo di sterzata	2.900 mm
Peso netto (con olio e serbatoio carburante pieno)	214 kg
Motore	
Tipo di motore	4 tempi raffreddato a liquido, DOHC
Disposizione dei cilindri	4 cilindri paralleli inclinati in avanti
Cilindrata	599 cm ³
Alesaggio × corsa	62,0 × 49,6 mm
Rapporto di compressione	12:1
Sistema di avviamento	Starter elettrico
Sistema di lubrificazione	A carter umido

Olio motore

Tipo

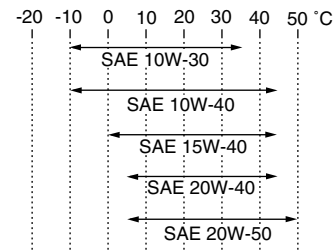

Classificazione olio motore consigliata

API Service SE, SF, SG o superiore

ATTENZIONE:

Per prevenire slittamenti della frizione (dato che l'olio motore lubrifica anche la frizione), non miscelare additivi chimici all'olio. Non utilizzare oli con specifica diesel "CD" o oli di qualità superiore a quella specificata. Inoltre non usare oli con etichetta "ENERGY CONSERVING II" (CONSERVANTE ENERGIA II) o superiore.

Quantità

Senza la sostituzione della cartuccia del filtro olio	2,5 L
Con la sostituzione della cartuccia del filtro olio	2,7 L
Quantità totale (motore a secco)	3,5 L

CARATTERISTICHE TECNICHE

Capacità del sistema di raffreddamento (quantità totale)	1,95 L
Filtro dell'aria	Elemento a secco
Carburante	
Tipo	
Eccetto per ZAF	Benzina normale senza piombo
Per ZAF	Benzina normale
Capacità del serbatoio	22 L
Quantità di riserva	3,6 L
Carburatore	
Fabbricante	MIKUNI
Modello × quantità	BSR33 × 4
Candela	
Fabbricante/tipo	
Eccetto per D, F	NGK / CR8E, CR9E o DENSO / U24ESR-N, U27ESR-N
Per D, F	NGK / CR7E, CR8E, CR9E o DENSO / U22ESR-N, U24ESR-N, U27ESR-N
Distanza	0,7–0,8 mm
Tipo di frizione	Umida, a più dischi
Trasmissione	
Sistema di riduzione primaria	Ingranaggio cilindrico
Rapporto di riduzione primaria	1,708
Sistema di riduzione secondaria	Trasmissione a catena

Rapporto di riduzione secondaria	3,200
Numero di dinti per la catena di trasmissione (posteriore/ anteriore)	48/15
Tipo di trasmissione	A 6 rapporti, sempre in presa
Selettore cambio	Azionamento con il piede sinistro
Rapporti di riduzione	
	1 ^a 2,846
	2 ^a 1,947
	3 ^a 1,545
	4 ^a 1,333
	5 ^a 1,190
	6 ^a 1,074

Parte ciclistica

Tipo di telaio	Doppia culla tubolare
Angolo di incidenza	24°
Avancorsa	88 mm

CARATTERISTICHE TECNICHE

Pneumatici

Davanti

Tipo	Senza camera d'aria
Misura	110/70 ZR17 (54W) 110/70 ZR17 M/C (54W)

Fabbricante/ modello	Bridgestone / BT-57F Dunlop / D207F
-------------------------	--

Posteriore

Tipo	Senza camera d'aria
Misura	160/60 ZR17 (69W) 160/60 ZR17 M/C (69W)

Fabbricante/ modello	Bridgestone / BT-57R Dunlop / D207J
-------------------------	--

Carico massimo* 183 kg

Pressione di gonfiaggio dei pneumatici (misurata sui pneumaticifreddi)

Fino a 90 kg*

Anteriore	225 kPa (2,25 kgf/cm ² , 2,25 bar)
Posteriore	250 kPa (2,50 kgf/cm ² , 2,50 bar)

90 kg–massimo*

Anteriore	225 kPa (2,25 kgf/cm ² , 2,25 bar)
Posteriore	290 kPa (2,90 kgf/cm ² , 2,90 bar)

Marcia ad alta velocità

Anteriore	225 kPa (2,25 kgf/cm ² , 2,25 bar)
Posteriore	290 kPa (2,90 kgf/cm ² , 2,90 bar)

* Peso totale del pilota, del passeggero, del carico e degli accessori

Ruote

Anteriore

Tipo	Lega
Misura	17 × MT 3,00 17 M/C × MT 3,00

Posteriore

Tipo	Lega
Misura	17 × MT 5,00 17 M/C × MT 5,00

Freni

Anteriore

Tipo	Freno a doppio disco
Funzionamento	Azionamento con la mano destra
Fluido	DOT 4

Posteriore

Tipo	Freno a sigbolo disco
Funzionamento	Azionamento con il piede destro
Fluido	DOT 4

CARATTERISTICHE TECNICHE

Sospensione

Anteriore	Forcella telescopica
Posteriore	Forcellone (sospensione a collegamento)

Molla/ammortizzatore

Anteriore	Molla elicoidale / ammortizzatore a bagno d'olio
Posteriore	Molla elicoidale / ammortizzatore a gas-bagno d'olio

Corsa della ruota

Anteriore	120 mm
Posteriore	120 mm

Sistema elettrico

Sistema di accensione	T.C.I. (digitale)
Sistema di generatore	
Tipo	Magnete CA
Uscita standard	14 V, 21 A @ 5.000 giri/min
Batteria	
modello	GT12B-4
Tensione, capacità	12 V, 10 Ah

Tipo di faro

Lampadina al quarzo (alogeno)

Tensione e wattaggio della lampadina × quantità

Faro	12 V, 60/55 W × 2
Luce ausiliaria	12 V, 5 W × 2
Lampada biluce fanalino/stop	12 V, 5/21 W × 2

Ludicatore di direzione	12 V, 21 W × 4
Luce pannello strumenti	14 V, 1,4 W × 3
Spia del folle	14 V, 1,4 W × 1
Spia abbagliante	14 V, 1,4 W × 1
Spia del livello dell'olio	14 V, 1,4 W × 1
Spie degli indicatori di direzione	14 V, 1,4 W × 2
Spia del livello del carburante	12 V, 2 W × 1
Spia temperatura del liquido di raffreddamento	LED

Fusibili

Fusibile principale	30 A
Fusibile del faro	20 A
Fusibile dell'impianto di segnalazione	10 A
Fusibile della ventola del radiatore	10 A
Fusibile dell'accensione	20 A
Fusibile ausiliario (contachilometri totalizzatore e orologio)	10 A
Fusibile degli indicatori di direzione e delle luci d'emergenza	10 A

CARATTERISTICHE TECNICHE

HAU04513

Tabella di conversione

Tutti i dati delle specifiche citati nel presente manuale sono espressi in UNITÀ SI e METRICHE.

Utilizzare questa tabella per convertire i dati in unità METRICHE in unità IMPERIAL.

Esempio:

VALORE METRICO	FATTORE DI CONVERSIONE	=	VALORE IMPERIAL
2 mm	× 0,03937	=	0,08 in

Tabella di conversione

DAL SISTEMA METRICO AL SISTEMA IMPERIAL			
	Unità metrica	Fattore di conversione	Unità Imperial
Coppia serraggio	m·kgf m·kgf cm·kgf cm·kgf	× 7,233 × 86,794 × 0,0723 × 0,8679	ft·lbf in·lbf ft·lbf in·lbf
Peso	kg g	× 2,205 × 0,03527	lb oz
Velocità	km/h	× 0,6214	mi/h
Distanza	km m m cm mm	× 0,6214 × 3,281 × 1,094 × 0,3937 × 0,03937	mi ft yd in in
Volume, Capacità	cc (cm ³) cc (cm ³) L (litri) L (litri)	× 0,03527 × 0,06102 × 0,8799 × 0,2199	oz (IMP liq.) cu-in qt (IMP liq.) gal (IMP liq.)
Varie	kg/mm kgf/cm ² °C	× 55,997 × 14,2234 × 1,8 + 32	lb/in psi (lbf/in ²) °F

Numeri di identificazione	9-1
Numero di identificazione della chiave	9-1
Numero di identificazione del veicolo	9-1
Etichetta del modello	9-2

Numeri di identificazione

HAU02944

Riportare il numero di identificazione della chiave, il numero di identificazione del veicolo e le informazioni dell'etichetta del modello qui sotto negli appositi spazi per assistenza nell'ordinazione di ricambi dai concessionari Yamaha, o come riferimento in caso di furto del veicolo.

1. NUMERO DI IDENTIFICAZIONE DELLA CHIAVE:

2. NUMERO DI IDENTIFICAZIONE DEL VEICOLO:

3. INFORMAZIONI DELL'ETICHETTA DEL MODELLO:

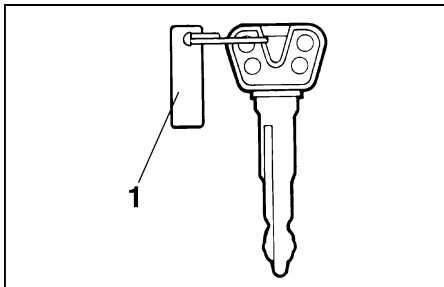

1. Numero di identificazione della chiave

HAU01041

Numero di identificazione della chiave

Il numero di identificazione della chiave è impresso sulla targhetta della chiave. Riportare questo numero nell'apposito spazio ed usarlo come riferimento per ordinare una chiave nuova.

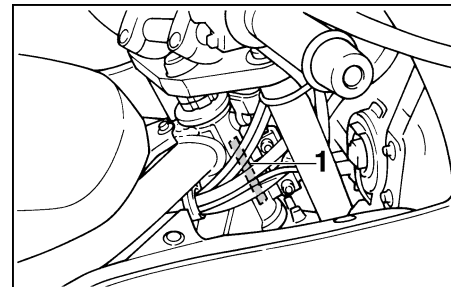

1. Numero di identificazione del veicolo

HAU01043

Numero di identificazione del veicolo

Il numero di identificazione del veicolo è impresso sul canotto dello sterzo. Riportare questo numero nell'apposito spazio.

NOTA: _____

Il numero di identificazione del veicolo serve ad identificare il motociclo e può venire utilizzato per immatricolarlo presso le autorità competenti.

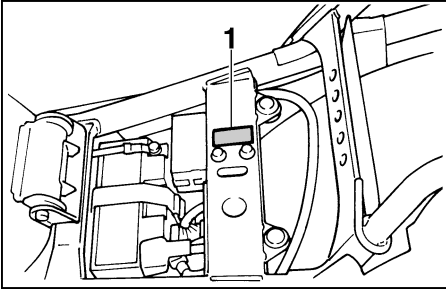

1. Etichetta del modello

HAU04490

Etichetta del modello

L'etichetta del modello è applicata al telaio sotto la sella del passeggero (vedere pagina 3-12 per le procedure di rimozione e di installazione della sella del passeggero). Riportare le informazioni di questa etichetta nell'apposito spazio. Queste informazioni sono necessarie per ordinare i ricambi presso i concessionari Yamaha.

INDICE ANALITICO

A

Allarme antifurto.....	3-6
Attacchi per le cinghie dei bagagli.....	3-15
Avviamento del motore a caldo.....	5-3
Avviamento del motore a freddo.....	5-1

B

Batteria.....	6-35
Blocchetto di accensione/bloccasterzo.....	3-1

C

Candele, controllo.....	6-7
Caratteristiche tecniche.....	8-1
Carburante.....	3-11
Carburatori, messa a punto.....	6-19
Catena di trasmissione, lubrificazione.....	6-29
Cavalletto centrale e cavalletto laterale, controllo e lubrificazione.....	6-31
Cavalletto laterale.....	3-15
Cavi, controllo e lubrificazione.....	6-30
Commutatore luce abbagliante/ anabbagliante.....	3-7
Consumo carburante, consigli per ridurre il consumo.....	5-4
Contagiri.....	3-5
Cuscinetti delle ruote, controllo.....	6-34

E

Elenco dei controlli prima dell'utilizzo.....	4-1
Etichetta del modello.....	9-2

F

Filtro dell'aria.....	6-17
Forcella, controllo.....	6-33
Forcella, regolazione.....	3-13

Fusibili, sostituzione.....	6-36
-----------------------------	------

G

Gioco del cavo dell'acceleratore, regolazione.....	6-20
Gioco della leva della frizione, regolazione.....	6-24
Gioco della valvole, regolazione.....	6-20
Gruppo dell'ammortizzatore, regolazione.....	3-14
Gruppo tachimetro.....	3-4

I

Impianto di interruzione del circuito di accensione.....	3-16
Indicatore del livello del carburante.....	3-7
Informazioni sulla sicurezza.....	1-1
Interruttore degli indicatori di direzione.....	3-7
Interruttore della luce dello stop, regolazione.....	6-26
Interruttore dell'avvisatore acustico.....	3-7
Interruttore delle luci.....	3-8
Interruttore delle luci di emergenza.....	3-7
Interruttore di avviamento.....	3-8
Interruttore di spegnimento motore.....	3-8
Interruttore lampeggio faro.....	3-7
Interruttori sul manubrio.....	3-7

K

Kit di attrezzi.....	6-1
----------------------	-----

L

Lampadina del fanalino posteriore/ dello stop, sostituzione.....	6-38
Lampadina del faro, sostituzione.....	6-37

Lampadina dell'indicatore di direzione, sostituzione.....	6-39
Leva del freno.....	3-9
Leva della frizione.....	3-9
Leve del freno e della frizione, controllo e lubrificazione.....	6-31
Levetta dello starter (arricchitore).....	3-12
Liquido freni, sostituzione.....	6-28
Liquido refrigerante.....	6-12
Controllo.....	6-12
Sostituzione.....	6-13
Livello del liquido dei freni, controllo.....	6-27

M

Manopola e cavo dell'acceleratore, controllo e lubrificazione.....	6-30
Manutenzione periodica e lubrificazione.....	6-2
Marcia, cambi.....	5-3

N

Numeri di identificazione.....	9-1
Numero di identificazione della chiave.....	9-1
Numero di identificazione del veicolo.....	9-1

O

Olio motore e cartuccia del filtro dell'olio.....	6-9
--	-----

P

Pannelli, rimozione ed installazione.....	6-5
Parcheggio.....	5-5
Pastiglie del freno anteriore e del freno posteriore, controllo.....	6-26
Pedale del cambio.....	3-9
Pedale del freno.....	3-10

Pedali del freno e del cambio, controllo e lubrificazione 6-31
Pneumatici 6-21
Posizione delle parti 2-1
Posizione del pedale del freno, regolazione 6-25
Pulizia..... 7-1

R

Regime del minimo..... 6-19
Ricerca ed eliminazione guasti 6-43
Rimessaggio..... 7-4
Rodaggio..... 5-4
Ruota (anteriore) 6-39
 Installazione 6-40
 Rimozione 6-39
Ruota (posteriore)..... 6-41
 Installazione 6-42
 Rimozione 6-41
Ruote..... 6-24

S

Scomparto portaoggetti 3-13
Sella 3-12
Sistema di autodiagnosi..... 3-6
Sospensione posteriore, lubrificazione... 6-32
Spia abbagliante..... 3-3
Spia del folle..... 3-3
Spia del livello carburante..... 3-4
Spia del livello dell'olio 3-3
Spia temperatura del liquido di raffreddamento 3-3
Spie degli indicatori di direzione..... 3-3
Spie di segnalazione e di avvertimento.... 3-3

Sterzo, controllo 6-33

T

Tabella di conversione 8-5
Tabelle di ricerca ed eliminazione guasti 6-44
Tappo del serbatoio del carburante 3-10
Tensione della catena di trasmissione... 6-28
 Controllo 6-28
 Regolazione..... 6-29



STAMPATO SU CARTA RICICLATA

PRINTED IN JAPAN
2002.05-0.5x2 CR
(H)