



MANUAL DEL PROPIETARIO

**XF**

**XT660R**  
**XT660X**

5VK-F8199-S0

**DECLARATION of CONFORMITY**

We

Company: MORIC CO., LTD.

Address: 1450-6 Mori Mori-Machi Shuchi-gun Shizuoka 437-0292 Japan

Hereby declare that the product:

Kind of equipment: IMMOBILIZER

Type-designation:

SSL-00, SVS-00, SVX-00, 3HT-00, 5UX-00, 5UX-10, 5KS-00 and 5KS-10

is in compliance with following norm(s) or documents:

R&amp;TTE Directive(1999/5/EC)

EN300 330-2 v1.1.1(2001-6), EN60950(2000)

Two or Three-Wheel Motor Vehicles Directive(97/24/EC: Chapter 8, EMC)

Place of issue: Shizuoka, Japan

Date of issue: Aug. 1<sup>st</sup> 2002

Kazuji Kawai



representative name and signature

**DECLARACIÓN de CONFORMIDAD**

Los abajo firmantes

Empresa: MORIC CO., LTD.

Domicilio: 1450-6 Mori Mori-Machi Shuchi-gun Shizuoka 437-0292 Japan

Declaramos por la presente que el producto:

Tipo de equipamiento: INMOVILIZADOR

Designación de tipo:

SSL-00, SVS-00, SVX-00, 3HT-00, 5UX-00, 5UX-10, 5KS-00 y 5KS-10

cumple con las normas o documentos siguientes:

Directiva R&amp;TTE (1999/5/CE)

EN300 330-2 v1.1.1 (2001-6), EN60950 (2000)

Directiva sobre vehículos a motor de dos o tres ruedas (97/24/CE: Capítulo 8, EMC)

Lugar de emisión: Shizuoka, Japan

Fecha de emisión: 1 de agosto de 2002

Kazuji Kawai



Nombre y firma del representante

¡Bienvenido al mundo de las motocicletas Yamaha!

Como propietario de una XT660R/XT660X, se beneficia usted de la amplia experiencia de Yamaha y de la más avanzada tecnología en el diseño y la fabricación de productos de alta calidad que han dado a Yamaha su reputación de fiabilidad.

Lea este manual en su totalidad para disfrutar de todas las ventajas de su XT660R/XT660X. El manual del propietario no sólo le enseñará como utilizar, revisar y mantener su motocicleta, sino además como protegerse a sí mismo y a otros de problemas y accidentes.

Además, los numerosos consejos contenidos en este manual le ayudarán a mantener su motocicleta en las mejores condiciones posibles.

Si necesita cualquier aclaración adicional, no dude en ponerse en contacto con su concesionario Yamaha.

El equipo de Yamaha le desea muchos paseos seguros y agradables. Recuerde, ¡la seguridad es lo primero!



# INFORMACIÓN IMPORTANTE RELATIVA AL MANUAL

---

---

SAU10150

En este manual, la información particularmente importante se distingue mediante las siguientes anotaciones:

	<b>El símbolo de aviso de seguridad significa ¡ATENCIÓN! ¡TENGA CUIDADO! ¡SU SEGURIDAD ESTÁ EN JUEGO!</b>
 <b>ADVERTENCIA</b>	<b>Ignorar las instrucciones de ADVERTENCIA puede provocar lesiones graves o un accidente mortal del conductor de la motocicleta, de otra persona o de quien esté revisando o reparando la motocicleta.</b>
<b>ATENCIÓN:</b>	<b>ATENCIÓN indica precauciones especiales que se deben adoptar para evitar causar daños a la motocicleta.</b>
<b>NOTA:</b>	Una NOTA proporciona información clave para facilitar o clarificar los procedimientos.

## NOTA:

- Este manual debe considerarse una parte permanente de esta motocicleta y debe permanecer con ella, incluso cuando se venda.
- Yamaha mejora constantemente el diseño y la calidad de sus productos. Por lo tanto, aunque este manual contiene la información más actual disponible en el momento de imprimirse, pueden existir pequeñas discrepancias entre su motocicleta y este manual. Si necesita cualquier aclaración relativa a este manual, consulte a su concesionario Yamaha.

SWA10030

## **ADVERTENCIA**

**LEA ESTE MANUAL ATENTAMENTE Y EN SU TOTALIDAD ANTES DE UTILIZAR ESTA MOTOCICLETA.**

---

---

# **INFORMACIÓN IMPORTANTE RELATIVA AL MANUAL**

---

---

SAUM1010

**XT660R/XT660X  
MANUAL DEL PROPIETARIO  
©2003 MBK INDUSTRIE  
2ª edición, diciembre 2003  
Todos los derechos reservados  
Toda reproducción o uso no autorizado  
sin el consentimiento escrito de  
MBK INDUSTRIE  
quedan expresamente prohibidos.  
Impreso en Francia.**

# TABLA DE CONTENIDOS

<b>INFORMATION RELATIVA A LA SEGURIDAD</b> .....	1-1	<b>COMPROBACIONES ANTES DE LA UTILIZACIÓN</b> .....	4-1	Ajuste del juego libre del cable del acelerador .....	6-17
<b>DESCRIPCIÓN</b> .....	2-1	Lista de comprobaciones previas .....	4-2	Neumáticos .....	6-18
Izquierda.....	2-1	<b>UTILIZACIÓN Y PUNTOS IMPORTANTES PARA LA CONDUCCIÓN</b> .....	5-1	Ruedas de radios .....	6-20
Vista derecha.....	2-2	Arranque del motor .....	5-1	Ajuste del juego libre de la maneta de embrague .....	6-20
Mandos e instrumentos .....	2-3	Cambio .....	5-2	Ajuste del interruptor de la luz de freno trasero .....	6-21
<b>FUNCIONES DE LOS INSTRUMENTOS Y MANDOS</b> .....	3-1	Consejos para reducir el consumo de gasolina .....	5-3	Comprobación de las pastillas de freno delantero y trasero .....	6-22
Sistema inmovilizador .....	3-1	Rodaje del motor .....	5-3	Comprobación del líquido de freno .....	6-22
Interruptor principal/Bloqueo de la dirección .....	3-2	Estacionamiento .....	5-4	Juego de la cadena de transmisión .....	6-23
Testigos y luces de advertencia .....	3-3	<b>MANTENIMIENTO PERIÓDICO Y PEQUEÑAS REPARACIONES</b> .....	6-1	Engrase de la cadena de transmisión .....	6-25
Visor multifunción .....	3-5	Juego de herramientas del propietario .....	6-1	Comprobación y engrase de los cables .....	6-25
Alarma antirrobo (opcional) .....	3-7	Cuadro de mantenimiento y engrase periódicos .....	6-2	Comprobación y engrase del puño del acelerador y el cable .....	6-26
Interruptores del manillar .....	3-7	Desmontaje y montaje de carenados y paneles .....	6-6	Comprobación y engrase de las manetas de freno y embrague .....	6-26
Maneta de embrague .....	3-8	Comprobación de la bujía .....	6-8	Engrase del pedal de freno .....	6-27
Pedal de cambio .....	3-8	Aceite del motor y filtro de aceite .....	6-10	Comprobación y engrase del caballote lateral .....	6-27
Maneta de freno .....	3-9	Líquido refrigerante .....	6-12	Comprobación de la horquilla delantera .....	6-27
Pedal de freno .....	3-9	Cambio del filtro de aire y limpieza del tubo de drenaje .....	6-15	Comprobación de la dirección .....	6-28
Tapón del depósito de gasolina .....	3-9	Ajuste del ralentí del motor .....	6-17	Comprobación de los cojinetes de las ruedas .....	6-28
Gasolina .....	3-10				
Catalizador .....	3-11				
Asiento .....	3-11				
Compartimento porta objetos .....	3-12				
Ajuste del conjunto amortiguador .....	3-13				
Caballote lateral .....	3-14				
Sistema de corte del circuito de encendido .....	3-14				

# TABLA DE CONTENIDOS

---

---

Batería .....	6-29
Cambio de fusibles .....	6-30
Cambio de la bombilla del faro .....	6-31
Cambio de la bombilla de un intermitente o de la luz de freno/piloto trasero .....	6-32
Cambio de la bombilla de una luz de posición .....	6-33
Apoyo de la motocicleta .....	6-33
Rueda delantera .....	6-34
Rueda trasera .....	6-36
Identificación de averías .....	6-38
Cuadros de identificación de averías .....	6-39

<b>CUIDADOS Y ALMACENAMIENTO DE LA MOTOCICLETA</b> .....	7-1
Cuidados .....	7-1
Almacenamiento .....	7-3

<b>ESPECIFICACIONES</b> .....	8-1
-------------------------------	-----

<b>INFORMACIÓN PARA EL CONSUMIDOR</b> .....	9-1
Números de identificación .....	9-1

LAS MOTOCICLETAS SON VEHÍCULOS DE DOS RUEDAS. LA SEGURIDAD DE SU USO Y FUNCIONAMIENTO DEPENDE DE LA APLICACIÓN DE LAS TÉCNICAS DE CONDUCCIÓN APROPIADAS, ASÍ COMO DE LA HABILIDAD DEL CONDUCTOR. TODO CONDUCTOR DEBE CONOCER LOS REQUISITOS SIGUIENTES ANTES DE CONDUCIR ESTA MOTOCICLETA.

DEBE:

- OBTENER INSTRUCCIONES COMPLETAS DE UNA FUENTE COMPETENTE SOBRE TODOS LOS ASPECTOS DEL FUNCIONAMIENTO DE LA MOTOCICLETA.
- OBSERVAR LAS ADVERTENCIAS Y LOS REQUISITOS DE MANTENIMIENTO QUE FIGURAN EN EL MANUAL DEL PROPIETARIO.
- OBTENER UNA FORMACIÓN CUALIFICADA EN LAS TÉCNICAS DE CONDUCCIÓN SEGURAS Y APROPIADAS.
- OBTENER UN SERVICIO TÉCNICO PROFESIONAL SEGÚN SE INDICA EN EL MANUAL DEL PROPIETARIO Y/O CUANDO LAS CONDICIONES MECÁNICAS ASÍ LO REQUIERAN.

## **Conducción segura**

- Realice siempre las comprobaciones previas. La realización de comprobaciones cuidadosas puede ayudar a prevenir un accidente.
- Esta motocicleta está diseñada para llevar al conductor y un pasajero.
- La mayor parte de los accidentes de tráfico entre coches y motocicletas se deben al hecho de que el conductor del coche no ha detectado y reconocido a la motocicleta. Muchos accidentes se han producido porque el conductor del coche no ha visto la motocicleta. Una medida muy eficaz para reducir las posibilidades de este tipo de accidente es el hacerse bien visible.

### **Por tanto:**

- Lleve una chaqueta de color brillante.
- Sea especialmente prudente al aproximarse a cruces y pasarlos, ya que los cruces son los lugares en los que se producen accidentes de motocicleta con mayor frecuencia.
- Circule por donde los otros conductores puedan verle. Evite permanecer en los ángulos sin visión de otros conductores.

- En muchos accidentes están implicados conductores inexpertos. De hecho, muchos conductores que han estado implicados en accidentes ni siquiera tienen un permiso de conducir motocicletas vigente.
  - No conduzca sin estar cualificado y no preste su motocicleta a personas que no lo estén.
  - Conozca sus capacidades y sus límites. El hecho de permanecer dentro de sus límites le ayudará a evitar un accidente.
  - Le recomendamos que practique en un lugar donde no haya tráfico hasta que se haya familiarizado completamente con la motocicleta y todos sus mandos.
- Muchos accidentes se han debido a un error del conductor de la motocicleta. Un error típico consiste en abrirse demasiado en una curva a causa del EXCESO DE VELOCIDAD o el subviraje (ángulo de ladeo insuficiente para la velocidad).
  - Respete siempre el límite de velocidad y no circule nunca más rápido de lo que resulte adecuado según el estado de la calzada y el tráfico.





# INFORMATION RELATIVA A LA SEGURIDAD

- Señale siempre antes de girar o cambiar de carril. Cerciórese de que los otros conductores puedan verle.
- La postura del conductor y del pasajero es importante para poder mantener un control adecuado.
- Para mantener el control de la motocicleta durante la marcha, el conductor debe mantener ambas manos en el manillar y ambos pies en las estriberas.
- El pasajero debe sujetarse siempre al conductor, a la correa del asiento o al asa de agarre con las dos manos y mantener ambos pies en las estriberas del pasajero.
- No lleve nunca a un pasajero que no pueda mantener firmemente ambos pies en sus estriberas.
- No conduzca nunca bajo los efectos del alcohol u otras drogas.

## Equipo protector

La mayoría de las muertes en accidentes de motocicleta se producen por lesiones en la cabeza. El uso de un casco de seguridad es esencial en la prevención o reducción de las lesiones en la cabeza.

- Utilice siempre un casco homologado.

- Utilice una máscara o gafas. El viento en los ojos sin proteger puede reducir la visión y retrasar la percepción de un peligro.
- El uso de una chaqueta, botas, pantalones y guantes resistentes, etc., resulta eficaz para prevenir o reducir las abrasiones o laceraciones.
- No lleve nunca prendas amplias que puedan engancharse en los mandos, las estriberas o en las ruedas y provocar lesiones o un accidente.
- No toque nunca el motor o el sistema de escape durante el funcionamiento o después. Ambos alcanzan temperaturas muy elevadas y pueden provocar quemaduras. Utilice siempre ropa protectora que le cubra las piernas, los tobillos y los pies.
- Los pasajeros también deben observar las precauciones indicadas anteriormente.

## Modificaciones

Una motocicleta puede resultar insegura y provocar lesiones personales graves si se han realizado en ella modificaciones sin la aprobación de Yamaha o se han eliminado equipos originales. Asimismo, el uso de una motocicleta modificada puede ser ilegal.

## Carga y accesorios

La incorporación de accesorios o carga que modifiquen la distribución del peso de la motocicleta puede reducir su estabilidad y manejabilidad. Para evitar la posibilidad de un accidente, tenga mucho cuidado al añadir carga o accesorios a la motocicleta. Si ha añadido carga o accesorios a la motocicleta, conduzca con mucha precaución. A continuación exponemos algunas reglas generales que se deben observar en caso de cargar equipaje o añadir accesorios a la motocicleta:

### Carga

El peso total del conductor, el pasajero, accesorios y equipaje no debe superar una carga máxima de 186 kg (410 lb). Cuando cargue el scooter dentro de este límite de peso, tenga en cuenta lo siguiente:

- El peso del equipaje y los accesorios debe mantenerse lo más bajo y cerca posible de la motocicleta. Distribuya el peso lo más uniformemente posible en los dos lados de la motocicleta a fin de reducir al mínimo el desequilibrio o inestabilidad.
- El desplazamiento de pesos puede crear un desequilibrio repentino. Verifique que los accesorios y la carga estén bien sujetos a la motocicleta antes

# INFORMATION RELATIVA A LA SEGURIDAD

1

de iniciar la marcha. Compruebe con frecuencia las fijaciones de los accesorios y las sujeciones de la carga.

- No sujete nunca objetos largos o pesados al manillar, la horquilla delantera o el guardabarros delantero. Tales objetos, como por ejemplo sacos de dormir, bolsas de lona o tiendas de campaña, pueden crear inestabilidad en el manejo o disminuir la respuesta de la dirección.

## Accesorios

Los accesorios originales Yamaha han sido diseñados específicamente para esta motocicleta. Yamaha no puede analizar todos los accesorios de otras marcas disponibles en el mercado; por tanto, la adecuada selección, instalación y uso de accesorios de otras marcas queda bajo la responsabilidad del usuario. Tenga mucho cuidado al seleccionar e instalar cualquier accesorio.

Cuando instale accesorios, tenga en cuenta las recomendaciones siguientes, así como las que se facilitan en el apartado "Carga".

- No instale nunca accesorios o lleve carga que puedan afectar a las prestaciones de la motocicleta. Revise cuidadosamente el accesorio antes de utilizarlo, a fin de cerciorarse de que de ningún modo reduzca la distancia al suelo ni el ángulo de inclinación, ni

limite el recorrido de la suspensión, el recorrido de la dirección o el funcionamiento de los mandos ni obstaculice las luces o reflectores.

- Los accesorios montados en el manillar o en la zona de la horquilla delantera pueden crear inestabilidad por distribución de peso inadecuada o alteraciones aerodinámicas. Se debe limitar al máximo el número de accesorios montados en el manillar o en la zona de la horquilla delantera y tales accesorios deberán ser lo más ligeros posible.
- Los accesorios voluminosos o grandes pueden afectar gravemente a la estabilidad de la motocicleta por sus efectos aerodinámicos. La motocicleta puede adquirir una tendencia a levantarse por efecto del viento de frente o hacerse inestable con viento de costado. Estos accesorios, asimismo, pueden provocar inestabilidad al adelantar o ser adelantado por vehículos de gran tamaño.
- Algunos accesorios pueden obligar al conductor a desplazarse de su posición normal de conducción. Esta posición inadecuada limita la libertad de movimiento del conductor

y puede limitar su capacidad de control; por tanto, no se recomiendan tales accesorios.

- Tenga cuidado al añadir accesorios eléctricos. Si los accesorios eléctricos superan la capacidad del sistema eléctrico de la motocicleta puede producirse una avería eléctrica, la cual puede provocar el apagado de las luces o la pérdida de potencia del motor, con el consiguiente peligro.

## **Gasolina y gases de escape**

- LA GASOLINA ES ALTAMENTE INFLAMABLE:
  - Pare siempre el motor cuando ponga gasolina.
  - No derrame gasolina sobre el motor o el sistema de escape.
  - No ponga nunca gasolina mientras esté fumando o se encuentre cerca de una llama.
- No arranque nunca el motor ni lo deje en marcha en un espacio cerrado. Los humos del escape son tóxicos y pueden provocar la pérdida del conocimiento y la muerte de forma muy rápida. Utilice siempre la motocicleta en un lugar adecuadamente ventilado.



## INFORMATION RELATIVA A LA SEGURIDAD

- Pare siempre el motor antes de dejar la motocicleta desatendida y quite la llave del interruptor principal. Cuando estacione la motocicleta, tenga en cuenta lo siguiente:
  - El motor y el sistema de escape pueden estar calientes; por tanto, estacione la motocicleta en un lugar en el que resulte difícil que los peatones o los niños toquen dichas zonas calientes.
  - No estacione la motocicleta en una cuesta o sobre suelo blando, ya que se podría caer.
  - No estacione la motocicleta cerca de una fuente inflamable (p.ej., un calefactor de queroseno o cerca de una llama), ya que podría prenderse fuego.
- Cuando transporte la motocicleta en otro vehículo, verifique que se mantenga vertical y que el o los grifos de gasolina se encuentren en la posición “ON” o “RES” (modelo por vacío)/“OFF” (modelo manual). Si la motocicleta se inclina, puede salirse gasolina del carburador o del depósito.
- En caso de ingestión de gasolina, de inhalación de una gran cantidad de vapor de gasolina o de contacto de ésta con los ojos, acuda inmediatamente a

un médico. Si se derrama gasolina sobre la piel o la ropa, lave inmediatamente la zona afectada con agua y jabón y cámbiese de ropa.

# DESCRIPCIÓN

SAU10410

Izquierda

2

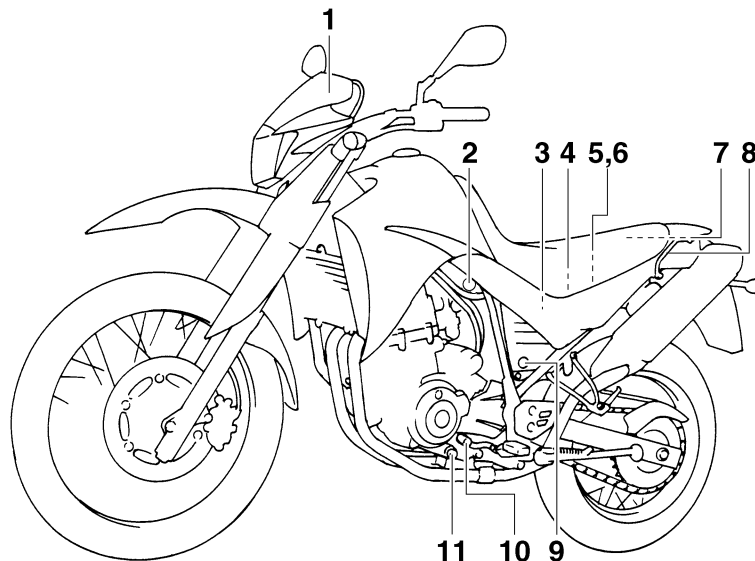

1. Parabrisas
2. Tornillo de ajuste del ralentí (página 6-17)
3. Fusible principal (página 6-30)
4. Batería (página 6-29)
5. Caja de fusibles 1 (página 6-30)
6. Caja de fusibles 2 (página 6-30)
7. Compartimento porta objetos (página 3-12)
8. Asa de agarre

9. Cerradura del asiento (página 3-11)
10. Pedal de cambio (página 3-8)
11. Perno de drenaje del aceite del motor (cárter) (página 6-10)

## Vista derecha

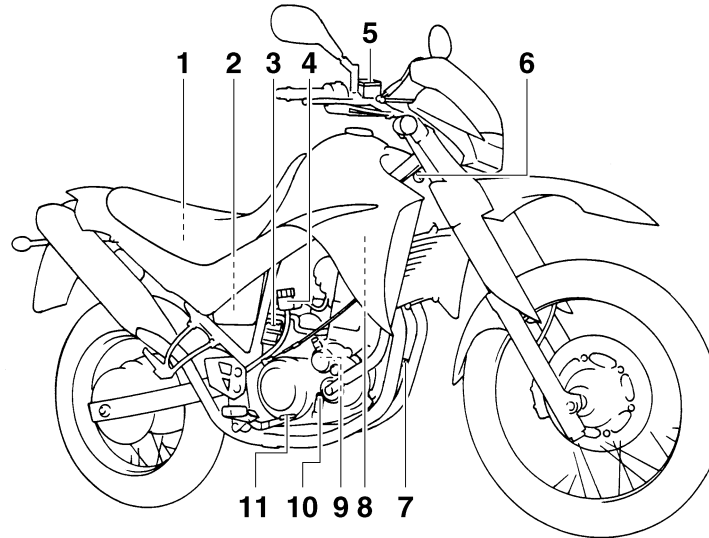

1. Juego de herramientas del propietario (página 6-1)
2. Filtro de aire (página 6-15)
3. Aro de ajuste de la precarga del muelle del conjunto amortiguador (página 3-13)
4. Depósito de líquido del freno trasero (página 6-22)
5. Depósito de líquido del freno delantero (página 6-22)
6. Tapón de llenado de aceite del motor (página 6-10)
7. Perno de drenaje del aceite del motor (depósito de aceite) (página 6-10)
8. Depósito de líquido refrigerante (página 6-12)
9. Filtro de aceite del motor (página 6-10)
10. Perno de drenaje del líquido refrigerante (página 6-13)
11. Pedal de freno (página 3-9)

# DESCRIPCIÓN

SAU32240

## Mandos e instrumentos

XT660R

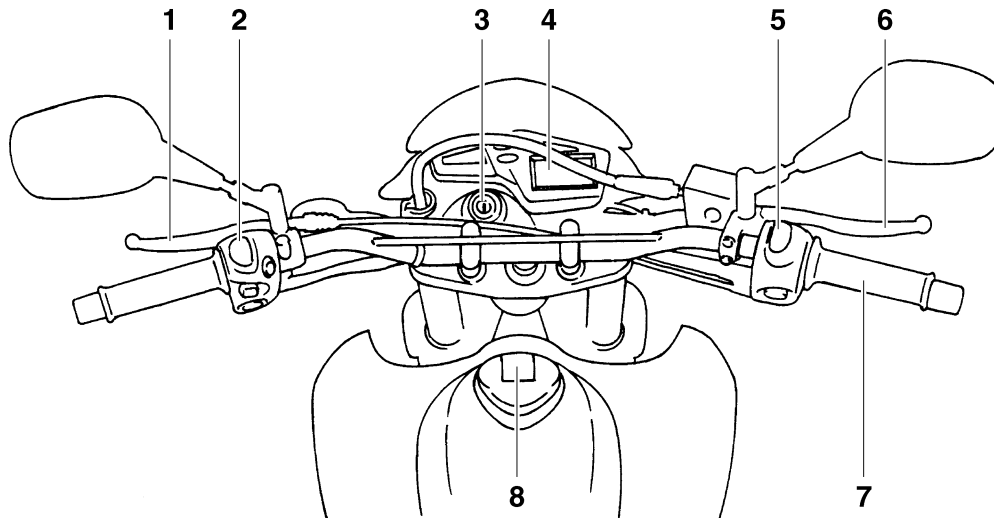

1. Maneta de embrague (página 3-8)
2. Interruptores del lado izquierdo del manillar (página 3-7)
3. Interruptor principal/Bloqueo de la dirección (página 3-2)
4. Visor multifunción (página 3-5)
5. Interruptores del lado derecho del manillar (página 3-7)
6. Maneta de freno (página 3-9)
7. Puño del acelerador (página 6-17)

8. Tapón del depósito de gasolina (página 3-9)

XT660X

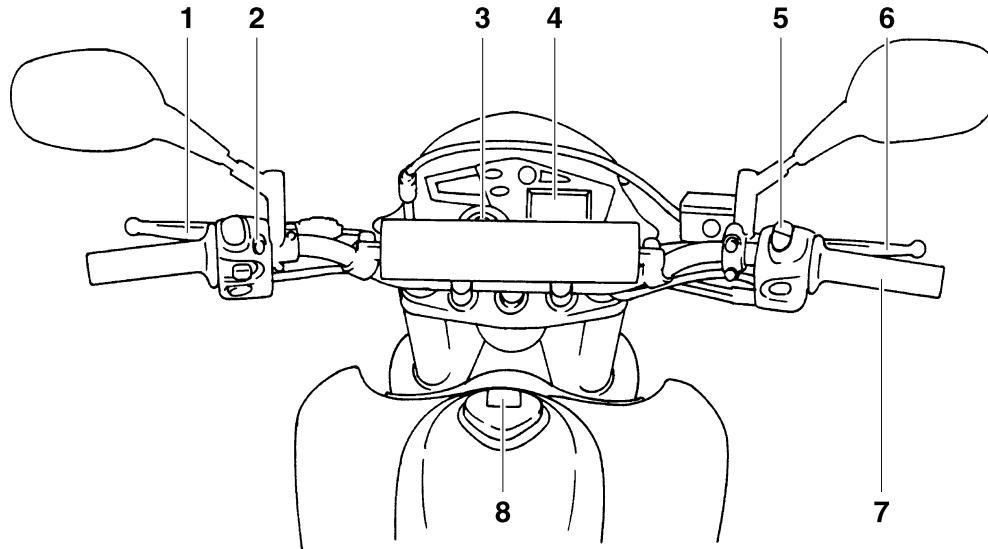

1. Maneta de embrague (página 3-8)
2. Interruptores del lado izquierdo del manillar (página 3-7)
3. Interruptor principal/Bloqueo de la dirección (página 3-2)
4. Visor multifunción (página 3-5)
5. Interruptores del lado derecho del manillar (página 3-7)
6. Maneta de freno (página 3-9)
7. Puño del acelerador (página 6-17)
8. Tapón del depósito de gasolina (página 3-9)

# FUNCIONES DE LOS INSTRUMENTOS Y MANDOS

## Sistema inmovilizador

SAU10972

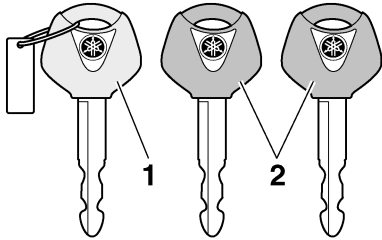

1. Llave de registro de nuevo código (llave roja)
2. Llaves normales (llave negra)

Este vehículo está equipado con un sistema inmovilizador antirrobo mediante el registro de nuevos códigos en las llaves normales. Este sistema se compone de los siguientes elementos.

- una llave de registro de nuevo código (llave roja)
- dos llaves normales (llaves negras) en las que se pueden registrar nuevos códigos
- un transpondedor (que está instalado en la llave de registro de código)
- una unidad inmovilizadora
- una ECU (unidad de control electrónico)
- una luz indicadora del sistema inmovilizador (Véase la página 3-3.)

La llave roja se utiliza para registrar códigos en cada una de las llaves normales. Puesto que el registro es un proceso difícil, lleve el vehículo y las tres llaves a un concesionario Yamaha para que lo realice. No utilice la llave roja para conducir. Sólo se debe utilizar para volver a registrar las llaves normales. Para conducir utilice siempre una de las llaves normales.

SCA11820

### ATENCIÓN:

- **¡NO PIERDA LA LLAVE DE REGISTRO PARA NUEVOS CÓDIGOS! ¡SI LA PIERDE, PÓNGASE INMEDIATAMENTE EN CONTACTO CON SU CONCESIONARIO! Si pierde la llave de registro de nuevo código será imposible registrar nuevos códigos en las llaves normales. Podrá utilizar las llaves normales para arrancar el vehículo; no obstante, si es necesario registrar un nuevo código (es decir, si se hace una nueva llave normal o si se pierden todas las llaves) se deberá cambiar todo el sistema inmovilizador. Por lo tanto, se recomienda encarecidamente utilizar una de las llaves normales y guardar la llave de registro en un lugar seguro.**

- No sumerja ninguna de las llaves en agua.
- No exponga ninguna de las llaves a temperaturas excesivamente elevadas.
- No sitúe ninguna de las llaves cerca de imanes (esto incluye, aunque sin limitarse a ello, productos tales como altavoces, etc.).
- No coloque objetos pesados encima de las llaves.
- No rectifique ni altere la forma de las llaves.
- No separe la parte de plástico de las llaves.
- No coloque dos llaves de ningún sistema inmovilizador en un mismo llavero.
- Mantenga las llaves normales, así como las llaves de otros sistemas inmovilizadores, alejadas de la llave de registro de código de este vehículo.
- Mantenga las llaves de otros sistemas inmovilizadores alejadas del interruptor principal, ya que pueden crear interferencias de señal.



# FUNCIONES DE LOS INSTRUMENTOS Y MANDOS

## Interruptor principal/Bloqueo de la dirección

SAU10471

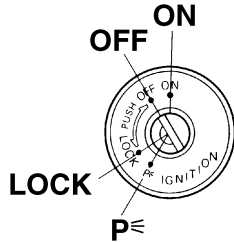

El interruptor principal/bloqueo de la dirección controla los sistemas de encendido y luces y se utiliza para bloquear la dirección.

### NOTA: \_\_\_\_\_

Para la conducción normal del vehículo utilice una de las llaves normales (llave negra). A fin de reducir el riesgo de perder la llave de registro de código (llave roja), guárdela en un lugar seguro y utilícela únicamente para registrar el nuevo código.

## ABIERTO (ON)

SAU10570

Todos los circuitos eléctricos reciben corriente; la luz de los instrumentos, el piloto trasero y la luz de posición se encienden y se puede arrancar el motor. La llave no se puede extraer.

### NOTA: \_\_\_\_\_

El faro se enciende automáticamente cuando se arranca el motor y permanece encendido hasta que se gira la llave a la posición "OFF".

## CERRADO (OFF)

SAU10660

Todos los sistemas eléctricos están desactivados. Se puede extraer la llave.

## CERRADO (LOCK)

SAU10680

La dirección está bloqueada y todos los sistemas eléctricos están desactivados. Se puede extraer la llave.

## Bloqueo de la dirección

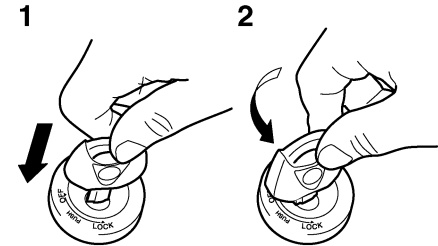

1. Empujar.
2. Girar.

1. Gire el manillar completamente a la izquierda.
2. Empuje la llave hacia dentro desde la posición "OFF" y luego gírela a la posición "LOCK" sin dejar de empujarla.
3. Extraiga la llave.

# FUNCIONES DE LOS INSTRUMENTOS Y MANDOS

## Desbloqueo de la dirección

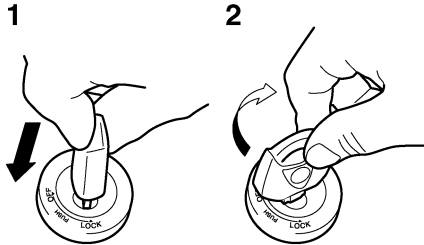

3

1. Empujar.
2. Girar.

Empuje la llave y luego gírela a la posición "OFF" sin dejar de empujarla.

SWA10060

### **⚠ ADVERTENCIA**

No gire nunca la llave a las posiciones "OFF" o "LOCK" con el vehículo en movimiento; de lo contrario los sistemas eléctricos se desconectarán, lo que puede provocar la pérdida de control o un accidente. Asegúrese de que el vehículo esté parado antes de girar la llave a las posiciones "OFF" o "LOCK".

## P< (Estacionamiento)

SAU33000

La dirección está bloqueada y el piloto trasero y la luz de posición están encendidas. La luz de emergencia y los intermitentes se pueden encender, pero el resto de los sistemas eléctricos están desconectados. Se puede extraer la llave.

La dirección debe estar bloqueada para poder girar la llave a la posición "P<".

SCA11020

### **ATENCIÓN:**

**No utilice la posición de estacionamiento durante un periodo de tiempo prolongado; de lo contrario puede descargarse la batería.**

## Testigos y luces de advertencia

SAU11001

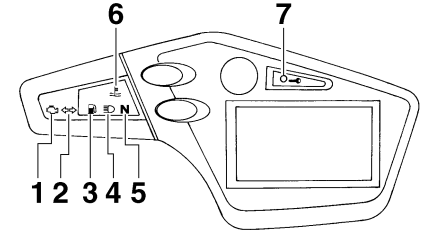

1. Luz de aviso de avería del motor "iC"
2. Luz indicadora de intermitencia "← →"
3. Luz de aviso del nivel de gasolina "⛛"
4. Luz indicadora de la luz de carretera "≡O"
5. Luz indicadora de punto muerto "N"
6. Luz de aviso de la temperatura del líquido refrigerante "⤴"
7. Luz indicadora del sistema inmovilizador "Ⓜ"

### **Luz indicadora de intermitencia "← →"**

SAU11020

Esta luz indicadora parpadea cuando se empuja el interruptor de intermitencia hacia la izquierda o hacia la derecha.

# FUNCIONES DE LOS INSTRUMENTOS Y MANDOS

## Luz indicadora de punto muerto “”

Esta luz indicadora se enciende cuando la transmisión se encuentra en posición de punto muerto.

## Testigo de luces de carretera “”

Este testigo se enciende cuando están conectadas las luces de carretera.

## Luz de aviso del nivel de gasolina “”

Esta luz de aviso se enciende cuando el nivel de gasolina desciende aproximadamente por debajo de 5.0 L (1.32 US gal) (1.10 Imp.gal). Cuando ocurra esto, ponga gasolina lo antes posible.

El circuito eléctrico de la luz de aviso se puede comprobar girando la llave a la posición “ON”.

Si la luz de aviso no se enciende durante unos segundos y luego se apaga, haga revisar el circuito eléctrico en un concesionario Yamaha.

## NOTA: \_\_\_\_\_

Este modelo está también equipado con un dispositivo de autodiagnóstico del circuito de detección del nivel de gasolina. Si el circuito de detección de nivel de gasolina está averiado, se repetirá la secuencia siguiente hasta que se repara la avería: La luz de avi-

so de nivel de gasolina parpadeará ocho veces y seguidamente se apagará durante 2.5 segundos. Cuando ocurra esto, haga revisar el vehículo en un concesionario Yamaha.

## Luz de aviso de la temperatura del líquido refrigerante “”

Esta luz de aviso se enciende cuando el motor se sobrecalienta. Cuando ocurra esto, pare el motor inmediatamente y deje que se enfríe.

El circuito eléctrico de la luz de aviso se puede comprobar girando la llave a la posición “ON”.

Si la luz de aviso no se enciende durante unos segundos y luego se apaga, haga revisar el circuito eléctrico en un concesionario Yamaha.

## ATENCIÓN: \_\_\_\_\_

**No utilice el motor si está sobrecalentado.**

## Luz de aviso de avería del motor “”

Esta luz de aviso se enciende o parpadea cuando un circuito eléctrico de control del motor está averiado. Cuando ocurra esto, haga revisar el sistema de autodiagnóstico

en un concesionario Yamaha. (Véase en la página 3-5 una explicación del dispositivo de autodiagnóstico.)

El circuito eléctrico de la luz de aviso se puede comprobar girando la llave a la posición “ON”. Si la luz de aviso no se enciende durante unos segundos y luego se apaga, haga revisar el circuito eléctrico en un concesionario Yamaha.

## Luz indicadora del sistema inmovilizador “”

El circuito eléctrico de la luz indicadora se puede comprobar girando la llave a la posición “ON”.

Si la luz indicadora no se enciende durante unos segundos y luego se apaga, haga revisar el circuito eléctrico en un concesionario Yamaha.

Cuando se ha girado la llave a la posición “OFF” y han transcurrido 30 segundos, la luz indicadora empieza a parpadear para indicar que el sistema inmovilizador está activado. Después de 24 horas, la luz indicadora deja de parpadear; no obstante, el sistema inmovilizador sigue activado.

## NOTA: \_\_\_\_\_

Este modelo está asimismo equipado con un dispositivo de autodiagnóstico del sistema inmovilizador. Si el sistema inmoviliza-

# FUNCIONES DE LOS INSTRUMENTOS Y MANDOS

dor está averiado, el indicador empieza a parpadear y el visor multifunción muestra un código de error cuando se gira la llave a la posición "ON". (Para más detalles, véase "Dispositivo de autodiagnóstico" en la página 3-5.)

## Visor multifunción

SAUM1662

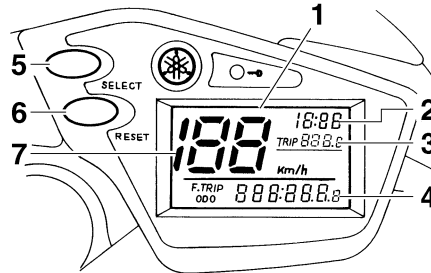

1. Visor multifunción
2. Reloj
3. Cuentakilómetros parcial 1
4. Cuentakilómetros/cuentakilómetros parcial de reserva de gasolina/cuentakilómetros parcial 2
5. Botón "SELECT" (seleccionar)
6. Botón "RESET" (reposición)
7. Velocímetro

El visor multifunción está provisto de los elementos siguientes:

- un velocímetro (que indica la velocidad de desplazamiento)
- un cuentakilómetros (que indica la distancia total recorrida)
- dos cuentakilómetros parciales (que indican la distancia recorrida desde que se pusieron a cero por última vez)

- un cuentakilómetros parcial en reserva (que indica la distancia recorrida desde que se encendió la luz de aviso del nivel de gasolina)
- un reloj
- un dispositivo de autodiagnóstico

## NOTA:

- Asegúrese de girar la llave a la posición "ON" antes de utilizar los botones "SELECT" y "RESET".
- Sólo para el Reino Unido: Para cambiar la indicación del velocímetro y del cuentakilómetros/cuentakilómetros parcial entre kilómetros y millas, pulse el botón "SELECT" durante al menos dos segundos.

## Modos cuentakilómetros y cuentakilómetros parcial

Pulsando el botón "SELECT" la indicación cambia entre cuentakilómetros "ODO" y cuentakilómetros parcial "TRIP 1" y "TRIP 2" en el orden siguiente:

ODO → TRIP 1 → TRIP 2 → ODO

Si se enciende la luz de aviso del nivel de gasolina (véase la página 3-3), la indicación del cuentakilómetros cambia automáticamente a cuentakilómetros parcial en reserva de gasolina "F-TRIP" y empieza a contar la distancia recorrida desde ese punto. En

# FUNCIONES DE LOS INSTRUMENTOS Y MANDOS

ese caso, al pulsar el botón “SELECT” la indicación entre los diferentes modos de cuentakilómetros parcial y cuentakilómetros cambia en el orden siguiente: F-TRIP → TRIP 1 → TRIP 2 → ODO → F-TRIP

Para poner un cuentakilómetros parcial a cero, selecciónelo pulsando el botón “SELECT” y seguidamente pulse el botón “RESET” durante al menos un segundo mientras el cuentakilómetros parcial parpadea. Si no pone a cero de forma manual el cuentakilómetros parcial en reserva de gasolina, éste se pondrá a cero automáticamente y se restablecerá la visualización del modo anterior después de repostar y de recorrer 5 km (3 mi).

## Modo reloj

Gire la llave a la posición “ON”.

Para poner el reloj en hora:

1. Pulse los botones “SELECT” y “RESET” simultáneamente durante al menos dos segundos.
2. Cuando los dígitos de las horas empiecen a parpadear, pulse el botón “RESET” para ajustar las horas.
3. Pulse el botón “SELECT” para fijar las horas; los dígitos de los minutos empezarán a parpadear.

4. Pulse el botón “RESET” para ajustar los minutos.
5. Pulse el botón “SELECT” para fijar los minutos y luego suéltelo para iniciar el reloj.

## Dispositivo de autodiagnóstico

Este modelo está equipado con un dispositivo de autodiagnóstico para varios circuitos eléctricos.

Si cualquiera de estos circuitos está averiado, la luz de aviso de avería del motor se enciende y el visor multifunción indica un código de error de dos dígitos (p.ej. 11, 12, 13).

Si el visor multifunción indica dicho código de error, anote el código y haga revisar el vehículo en un concesionario Yamaha.

SCA11590

## ATENCIÓN:

**Si el visor indica un código de error, se debe revisar el vehículo lo antes posible para evitar que se averíe el motor.**

Este modelo está asimismo equipado con un dispositivo de autodiagnóstico del sistema inmovilizador.

Si cualquiera de los circuitos del sistema inmovilizador está averiado, la luz indicadora de dicho sistema parpadea y el visor multi-

función indica un código de error de dos dígitos (p.ej. 51, 52, 53) cuando se gira la llave a la posición “ON”.

## NOTA:

Si el visor multifunción indica el código de error 52, el problema puede deberse a interferencias del transpondedor. Si se produce este error, intente lo siguiente.

1. Utilice la llave de registro de código para arrancar el motor.

## NOTA:

¡Compruebe que no haya otras llaves del sistema inmovilizador cerca del interruptor principal y no lleve más de una en el mismo llavero! Las llaves del sistema inmovilizador pueden crear interferencias de señal, lo cual puede impedir que arranque el motor.

2. Si el motor arranca, párelo e intente arrancarlo con las llaves normales.
3. Si el motor no arranca con una de las llaves normales o con ninguna de ellas, lleve el vehículo, la llave de registro de código y las dos llaves normales a un concesionario Yamaha para volver a registrar las llaves normales.

Si el visor multifunción indica algún código de error, anote el código y haga revisar el vehículo en un concesionario Yamaha.

# FUNCIONES DE LOS INSTRUMENTOS Y MANDOS

3

## Alarma antirrobo (opcional)

SAU12330

Este modelo puede equiparse con una alarma antirrobo opcional en un concesionario Yamaha. Para más información, póngase en contacto con un concesionario Yamaha.

## Interruptores del manillar izquierda

izquierda

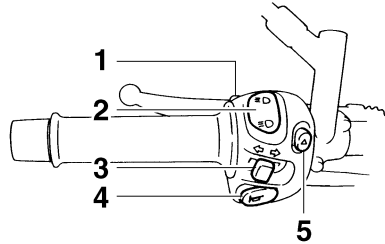

1. Interruptor de ráfagas “/”/””
5. Interruptor de luces de emergencia “

Derecha

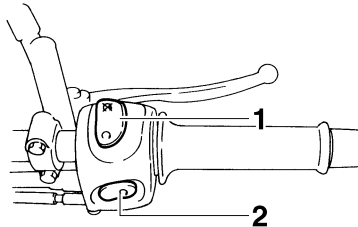

1. Interruptor de paro del motor “”
2. Interruptor de arranque “

SAU12343

## Interruptor de ráfagas “ Pulse este interruptor para hacer ráfagas.

SAU12350

## Conmutador de la luz de “”

SAU12400

Sitúe este interruptor en “” para poner la luz de cruce.

## Interruptor de intermitencia “”

SAU12460

Para señalar un giro a la derecha pulse este interruptor hacia la posición “”. Cuando lo suelte, el interruptor volverá a su posición central. Para apagar los intermitentes pulse el interruptor una vez éste haya regresado a su posición central.

SAU12500

## Interruptor de la bocina “ Pulse este interruptor para hacer sonar la bocina.

SAU12660

## Interruptor de paro del motor “”

Sitúe este interruptor en “” para parar el motor en caso de emergencia, por ejemplo si el vehículo vuelca o se atasca el cable del acelerador.

# FUNCIONES DE LOS INSTRUMENTOS Y MANDOS

## Interruptor de arranque “☺”

SAU12710

Pulse este interruptor para poner en marcha el motor con el arranque eléctrico.

SCA10050

### ATENCIÓN:

**Véanse las instrucciones de arranque en la página 5-1 antes de arrancar el motor.**

## Interruptor de luces de emergencia “▲”

SAU12731

Con la llave en la posición “ON” o “P”, utilice este interruptor para encender las luces de emergencia (todos los intermitentes parpadeando simultáneamente).

Utilice las luces de emergencia en caso de emergencia o para avisar a otros conductores cuando detenga su vehículo en un lugar en el que pueda representar un peligro para el tráfico.

SCA10060

### ATENCIÓN:

**No utilice las luces de emergencia durante un periodo de tiempo prolongado; de lo contrario puede descargarse la batería.**

## Maneta de embrague

SAU12820

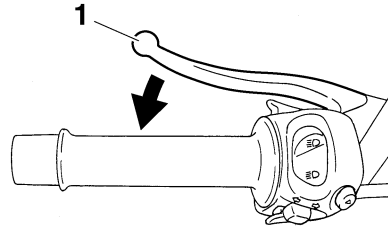

### 1. Maneta de embrague

La maneta de embrague está situada en el puño izquierdo del manillar. Para desembragar tire de la maneta hacia el puño del manillar. Para embragar suelte la maneta. Para que el embrague funcione con suavidad, debe tirar de la maneta rápidamente y soltarla lentamente.

La maneta de embrague está dotada de un interruptor de embrague que forma parte del sistema de corte del circuito de encendido. (Véase la página 3-14.)

## Pedal de cambio

SAU12870

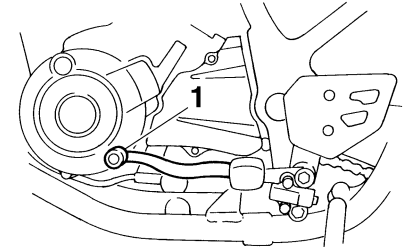

### 1. Pedal de cambio

El pedal de cambio está situado al lado izquierdo del motor y se utiliza en combinación con la maneta de embrague para cambiar las marchas de la transmisión de 5 velocidades y engrane constante de la que está dotada esta motocicleta.

# FUNCIONES DE LOS INSTRUMENTOS Y MANDOS

## Maneta de freno

SAU12890

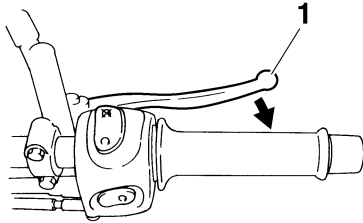

1. Maneta de freno

La maneta del freno está situada en el puño derecho del manillar. Para aplicar el freno delantero, tire de la maneta hacia el puño del manillar.

## Pedal de freno

SAU12941

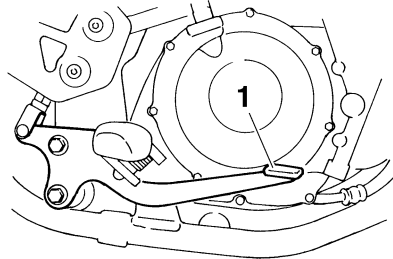

1. Pedal de freno

El pedal de freno está situado en el lado derecho de la motocicleta. Para aplicar el freno trasero pise el pedal.

## Tapón del depósito de gasolina

SAUM1790

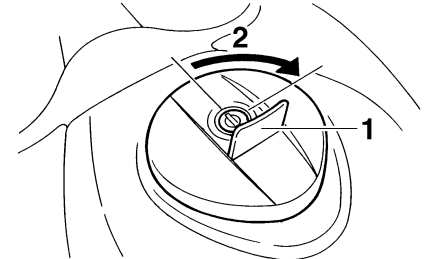

1. Cubierta de la cerradura del tapón del depósito de gasolina
2. Desbloquear.

### Para extraer el tapón del depósito de gasolina

1. Abra la cubierta de la cerradura del tapón del depósito de gasolina.
2. Introduzca la llave en la cerradura y gírela 1/4 de vuelta en el sentido de las agujas del reloj. La cerradura se desbloquea y puede extraerse el tapón del depósito de gasolina.

### Para colocar el tapón del depósito de gasolina

1. Empuje y coloque el tapón del depósito de gasolina en su sitio con la llave en la cerradura.



# FUNCIONES DE LOS INSTRUMENTOS Y MANDOS

2. Gire la llave en el sentido contrario al de las agujas del reloj hasta su posición original y luego extráigala.

## NOTA: \_\_\_\_\_

No se puede colocar el tapón del depósito de gasolina si la llave no se encuentra en la cerradura. Además, la llave no se puede extraer si el tapón no está correctamente colocado y bloqueado.

SWA11140

## ADVERTENCIA \_\_\_\_\_

**Verifique que el tapón del depósito de gasolina esté correctamente colocado antes de emprender la marcha.**

## Gasolina

SAU13210

SCA10070

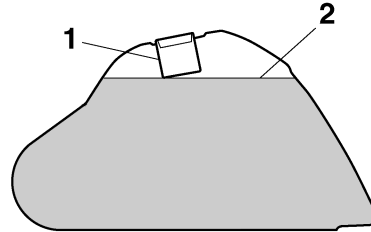

1. Tubo de llenado del depósito de gasolina
2. Nivel de gasolina

Asegúrese de que haya suficiente gasolina en el depósito. Llene el depósito de gasolina hasta la parte inferior del tubo de llenado, como se muestra.

SWA10880

## ADVERTENCIA \_\_\_\_\_

- No llene en exceso el depósito de gasolina, ya que de lo contrario puede rebosar cuando la gasolina se caliente y se expanda.
- Evite derramar gasolina sobre el motor caliente.

## ATENCIÓN: \_\_\_\_\_

**Elimine inmediatamente la gasolina derramada con un trapo limpio, seco y suave, ya que la gasolina puede dañar las superficies pintadas o las piezas de plástico.**

SAU13390

3

## Gasolina recomendada:

ÚNICAMENTE GASOLINA SUPER SIN PLOMO

## Capacidad del depósito de gasolina:

15.0 L (3.96 US gal) (3.30 Imp.gal)

## Reserva (cuando la luz de aviso de nivel de gasolina se enciende):

5.0 L (1.32 US gal) (1.10 Imp.gal)

SCA11400

## ATENCIÓN: \_\_\_\_\_

**Utilice únicamente gasolina sin plomo. El uso de gasolina con plomo provocará graves averías en piezas internas del motor tales como las válvulas, los aros del pistón, así como el sistema de escape.**

El motor Yamaha ha sido diseñado para funcionar con gasolina super sin plomo de 95 octanos o más. Si se producen detona-

# FUNCIONES DE LOS INSTRUMENTOS Y MANDOS

ciones (o autoencendido), utilice gasolina de otra marca. El uso de de gasolina sin plomo prolonga la vida útil de la bujía y reduce los costes de mantenimiento.

## Catalizador

SAU13430

Este modelo está equipado con un catalizador en la cámara de escape.

SWA10860

### ADVERTENCIA

El sistema de escape permanece caliente después del funcionamiento. Verifique que el sistema de escape se haya enfriado antes de realizar cualquier operación de mantenimiento.

SCA10700

### ATENCIÓN:

Debe observar las precauciones siguientes para prevenir un peligro de incendio u otros daños.

- Utilice únicamente gasolina sin plomo. El uso de gasolina con plomo provocará daños irreparables en el catalizador.
- No estacione nunca el vehículo en lugares en los que se pueda producir un incendio, como por ejemplo en presencia de rastrojos u otros materiales que arden con facilidad.
- No deje el motor al ralentí durante demasiado tiempo.

## Asiento

SAU13900

### Para desmontar el asiento

1. Introduzca la llave en la cerradura del asiento y gírela como se muestra.

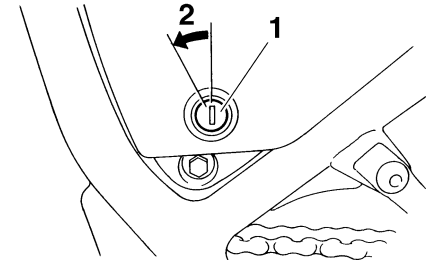

1. Cerradura del asiento
2. Desbloquear.
2. Extraiga el asiento.

### Para montar el asiento

1. Introduzca el saliente de la parte delantera del asiento en el soporte de éste, como se muestra.

# FUNCIONES DE LOS INSTRUMENTOS Y MANDOS

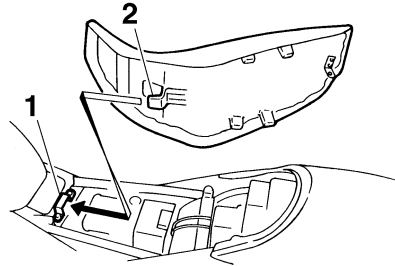

1. Soporte del asiento
  2. Saliente
2. Empuje hacia abajo la parte trasera del asiento para encajarlo en su sitio.
  3. Extraiga la llave.

**NOTA:** \_\_\_\_\_  
Verifique que el asiento esté bien sujeto antes de su uso.

---

## Compartimento porta objetos

SAU14421

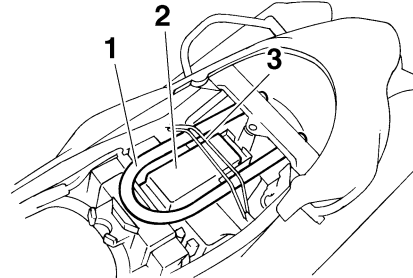

1. Antirrobo en U (opcional)
2. Antirrobo en "U" Yamaha (opcional)
3. Correa

Este compartimento porta objetos está diseñado para alojar un antirrobo en "U" original Yamaha. (Puede que otros antirrobo no encajen). Cuando coloque un antirrobo en "U" en el compartimento porta objetos sujételo firmemente con las correas. Si no coloca el antirrobo en "U" en su compartimento especial, no olvide sujetar las correas para que no se pierdan.

SWA10961

### **⚠ ADVERTENCIA**

- No sobrepase el límite de carga de 3 kg (7 lb) del compartimento porta objetos.

- No sobrepase la carga máxima de 186 kg (410 lb) del vehículo.

# FUNCIONES DE LOS INSTRUMENTOS Y MANDOS

## Ajuste del conjunto amortiguador

SAU14830

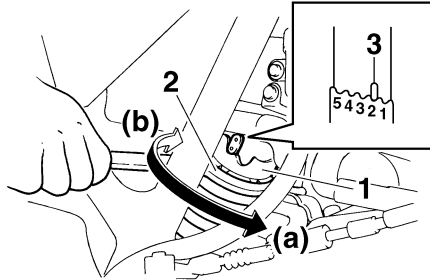

1. Aro de ajuste de la precarga del muelle
2. Llave especial
3. Indicador de posición

Este conjunto amortiguador está equipado con un aro de ajuste de la precarga del muelle.

SCA10100

### ATENCIÓN:

No gire nunca un mecanismo de ajuste más allá de las posiciones máxima o mínima.

Ajuste la precarga del muelle del modo siguiente.

Para incrementar la precarga del muelle y endurecer la suspensión, gire el aro de ajuste en la dirección (a). Para reducir la precarga del muelle y ablandar la suspensión, gire el aro de ajuste en la dirección (b).

### NOTA:

Alinee la muesca correspondiente del aro de ajuste con el indicador de posición del amortiguador.

### Precarga del muelle:

Mínima (blanda):

1

Normal:

2

Máxima (dura):

5

SWA10220

### ⚠ ADVERTENCIA

Este amortiguador contiene gas nitrógeno a alta presión. Para manipular correctamente el amortiguador, primero lea y entienda la información siguiente. El fabricante declina toda responsabilidad por los daños materiales o personales que puedan derivarse de una manipulación incorrecta.

- No manipule ni trate de abrir el cilindro neumático.

- No someta el amortiguador a una llama abierta u otras fuentes de calor, ya que de lo contrario puede explotar debido a un exceso de la presión del gas.
- No deforme ni dañe de ninguna manera el cilindro neumático, ya que puede reducirse el rendimiento del amortiguador.
- Encargue siempre a un concesionario Yamaha el mantenimiento del amortiguador.

## Caballote lateral

SAU15300

El caballote lateral se encuentra en el lado izquierdo del bastidor. Levante el caballote lateral o bájelo con el pie mientras sujeta el vehículo en posición vertical.

### NOTA:

El interruptor incorporado del caballote lateral forma parte del sistema de corte del circuito de encendido, que corta el encendido en determinadas situaciones. (Véase más adelante una explicación del sistema de corte del circuito de encendido.)

SWA10240

### ADVERTENCIA

**No se debe conducir el vehículo con el caballote lateral bajado o si éste no puede subirse correctamente (o no se mantiene arriba); de lo contrario, el caballote lateral puede tocar el suelo y distraer al conductor, con el consiguiente riesgo de que éste pierda el control. El sistema de corte del circuito de encendido de Yamaha ha sido diseñado para ayudar al conductor a cumplir con la responsabilidad de subir el caballote lateral antes de ponerse en marcha. Por lo tanto, revise regularmente este sistema tal como**

**se describe más abajo y hágalo reparar en un concesionario Yamaha si no funciona correctamente.**

## Sistema de corte del circuito de encendido

SAU15311

El sistema de corte del circuito de encendido (formado por el interruptor del caballote lateral, el interruptor del embrague y el interruptor de punto muerto) tiene las funciones siguientes.

- Impide el arranque cuando hay una marcha puesta y el caballote lateral está levantado, pero la maneta de embrague no está accionada.
- Impide el arranque cuando hay una marcha puesta y la maneta de embrague está accionada, pero el caballote lateral permanece bajado.
- Interrumpe el funcionamiento del motor cuando hay una marcha puesta y se baja el caballote lateral.

Compruebe periódicamente el funcionamiento del sistema de corte del circuito de encendido conforme al procedimiento siguiente.

SWA10250

### ADVERTENCIA

**Si observa alguna anomalía, haga revisar el sistema en un concesionario Yamaha antes de utilizar la motocicleta.**

# FUNCIONES DE LOS INSTRUMENTOS Y MANDOS

3

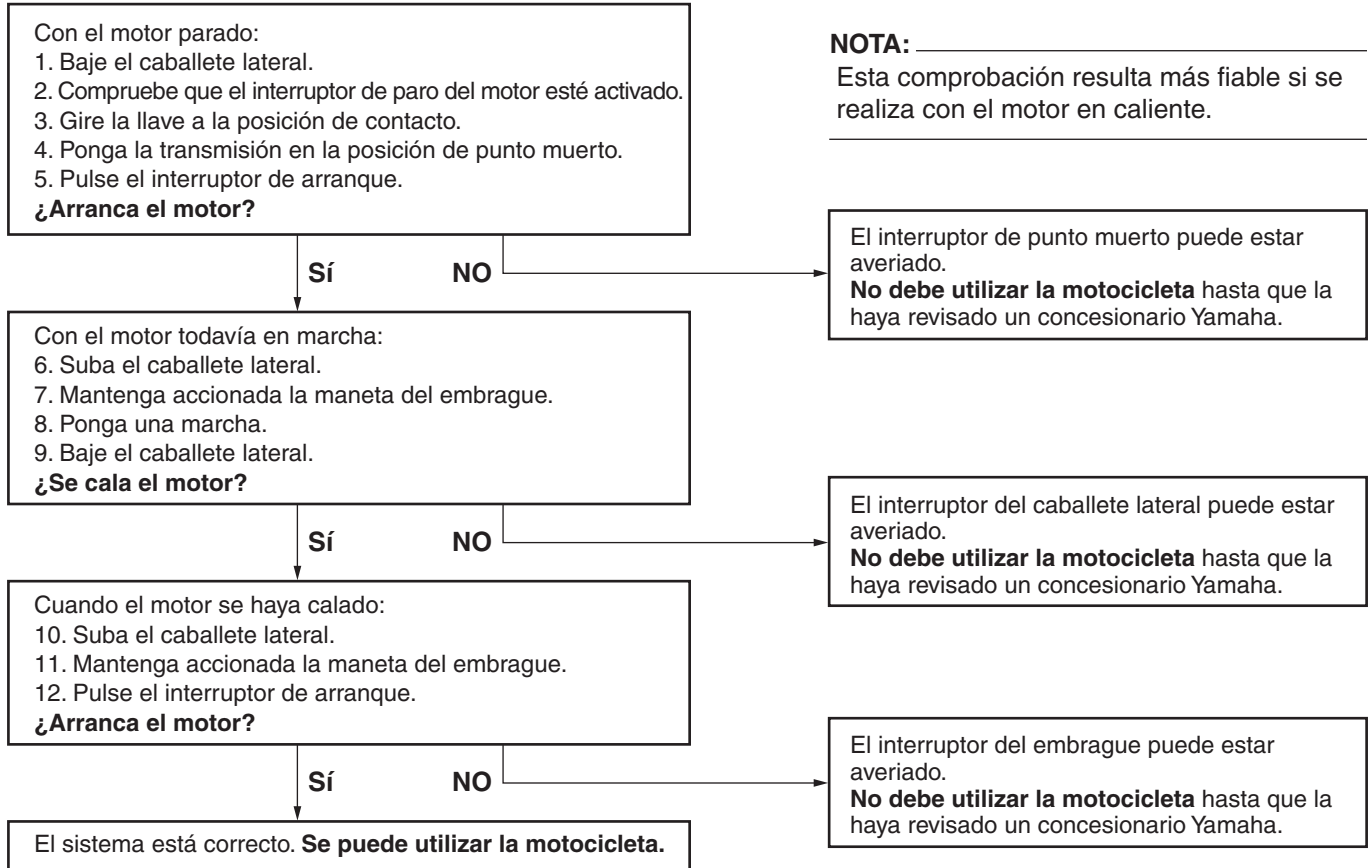

# COMPROBACIONES ANTES DE LA UTILIZACIÓN

---

---

SAU15591

El estado de un vehículo es responsabilidad de su propietario. Los componentes vitales pueden empezar a deteriorarse rápidamente incluso si no se utiliza el vehículo (por ejemplo, como resultado de su exposición a los elementos). Cualquier avería, fuga o disminución de la presión de los neumáticos puede tener graves consecuencias. Por lo tanto, es muy importante, además de una completa inspección visual, verificar los puntos siguientes antes de cada utilización.

## NOTA:

Las comprobaciones previas deben efectuarse cada vez que se utiliza el vehículo. Esta revisión puede efectuarse en muy poco tiempo, el cual queda ampliamente compensado en términos de seguridad.

SWA11150

## ADVERTENCIA

**Si cualquiera de los elementos de la lista de comprobaciones previas no funciona correctamente, hágalo revisar y reparar antes de utilizar el vehículo.**

---

# COMPROBACIONES ANTES DE LA UTILIZACIÓN

SAU15602

## Lista de comprobaciones previas

ELEMENTO	COMPROBACIONES	PÁGINA
<b>Gasolina</b>	<ul style="list-style-type: none"><li>• Comprobar nivel en el depósito de gasolina.</li><li>• Poner gasolina si es necesario.</li><li>• Comprobar si existen fugas en la línea de combustible.</li></ul>	3-10
<b>Aceite de motor</b>	<ul style="list-style-type: none"><li>• Comprobar nivel en el depósito de aceite.</li><li>• Si es necesario, añadir aceite del tipo recomendado hasta el nivel especificado.</li><li>• Comprobar si existen fugas.</li></ul>	6-10
<b>Líquido refrigerante</b>	<ul style="list-style-type: none"><li>• Comprobar nivel en el depósito de líquido refrigerante.</li><li>• Si es necesario, añadir líquido refrigerante del tipo recomendado hasta el nivel especificado.</li><li>• Comprobar si existen fugas en el sistema de refrigeración.</li></ul>	6-12
<b>Freno delantero</b>	<ul style="list-style-type: none"><li>• Comprobar funcionamiento.</li><li>• Si el funcionamiento es blando o esponjoso, solicitar a un concesionario Yamaha que purgue el sistema hidráulico.</li><li>• Compruebe el desgaste de las pastillas de freno.</li><li>• Cambiar si es necesario.</li><li>• Comprobar nivel de líquido en el depósito.</li><li>• Si es necesario, añadir líquido de frenos del tipo recomendado hasta el nivel especificado.</li><li>• Comprobar si existen fugas en el sistema hidráulico.</li></ul>	6-22, 6-22
<b>Freno trasero</b>	<ul style="list-style-type: none"><li>• Comprobar funcionamiento.</li><li>• Si el funcionamiento es blando o esponjoso, solicitar a un concesionario Yamaha que purgue el sistema hidráulico.</li><li>• Compruebe el desgaste de las pastillas de freno.</li><li>• Cambiar si es necesario.</li><li>• Comprobar nivel de líquido en el depósito.</li><li>• Si es necesario, añadir líquido de frenos del tipo recomendado hasta el nivel especificado.</li><li>• Comprobar si existen fugas en el sistema hidráulico.</li></ul>	6-22, 6-22

4



# COMPROBACIONES ANTES DE LA UTILIZACIÓN

ELEMENTO	COMPROBACIONES	PÁGINA
<b>Embrague</b>	<ul style="list-style-type: none"> <li>• Comprobar funcionamiento.</li> <li>• Lubricar el cable si es necesario.</li> <li>• Comprobar el juego de la maneta.</li> <li>• Ajustar si es necesario.</li> </ul>	6-20
<b>Puño del acelerador</b>	<ul style="list-style-type: none"> <li>• Verificar si el funcionamiento es suave.</li> <li>• Comprobar el juego del cable.</li> <li>• Si es necesario, solicitar a un concesionario Yamaha que ajuste el juego del cable y lubrique el cable y la caja del puño.</li> </ul>	6-17, 6-26
<b>Cables de mando</b>	<ul style="list-style-type: none"> <li>• Verificar si el funcionamiento es suave.</li> <li>• Lubricar si es necesario.</li> </ul>	6-25
<b>Cadena de transmisión</b>	<ul style="list-style-type: none"> <li>• Comprobar el juego de la cadena.</li> <li>• Ajustar si es necesario.</li> <li>• Comprobar estado de la cadena.</li> <li>• Lubricar si es necesario.</li> </ul>	6-23, 6-25
<b>Ruedas y neumáticos</b>	<ul style="list-style-type: none"> <li>• Comprobar si están dañados.</li> <li>• Comprobar estado de los neumáticos y profundidad del dibujo.</li> <li>• Comprobar la presión.</li> <li>• Corregir si es necesario.</li> </ul>	6-18, 6-20
<b>Pedal de freno</b>	<ul style="list-style-type: none"> <li>• Verificar si el funcionamiento es suave.</li> <li>• Lubricar el punto de pivote del pedal si es necesario.</li> </ul>	6-27
<b>Manetas de freno y embrague</b>	<ul style="list-style-type: none"> <li>• Verificar si el funcionamiento es suave.</li> <li>• Lubricar los puntos de pivote de las manetas si es necesario.</li> </ul>	6-26
<b>Caballote lateral</b>	<ul style="list-style-type: none"> <li>• Verificar si el funcionamiento es suave.</li> <li>• Lubricar el pivote si es necesario.</li> </ul>	6-27
<b>Fijaciones del bastidor</b>	<ul style="list-style-type: none"> <li>• Comprobar que todas las tuercas, pernos y tornillos estén correctamente apretados.</li> <li>• Apretar si es necesario.</li> </ul>	—
<b>Instrumentos, luces, señales e interruptores</b>	<ul style="list-style-type: none"> <li>• Comprobar funcionamiento.</li> <li>• Corregir si es necesario.</li> </ul>	—

# COMPROBACIONES ANTES DE LA UTILIZACIÓN

ELEMENTO	COMPROBACIONES	PÁGINA
<b>Interruptor del caballete lateral</b>	<ul style="list-style-type: none"><li>• Comprobar funcionamiento del sistema de corte del circuito de encendido.</li><li>• Si el sistema está averiado, solicitar a un concesionario Yamaha que revise el vehículo.</li></ul>	3-14

# UTILIZACIÓN Y PUNTOS IMPORTANTES PARA LA CONDUCCIÓN

SAU15950

SAUM1670

SWA10270

SWA10290

SCAM1030

SCA11040

## ADVERTENCIA

- Familiarícese bien con todos los mandos y sus funciones antes de utilizar la motocicleta. Consulte a un concesionario Yamaha si tiene alguna duda acerca de alguno de los mandos o funciones.
- No arranque nunca el motor ni lo utilice en un lugar cerrado. Los gases del escape son tóxicos y su inhalación puede provocar rápidamente la pérdida del conocimiento y la muerte. Asegúrese siempre de que la ventilación sea adecuada.
- Antes de emprender la marcha verifique que el caballete lateral esté subido. Si el caballete lateral no está completamente subido puede tocar el suelo y distraer al conductor, con el consiguiente riesgo de que éste pierda el control.

## Arranque del motor

Para que el sistema de corte del circuito de encendido permita el arranque, deben cumplirse una de las condiciones siguientes:

- La transmisión esté en la posición de punto muerto.
- Haya una marcha puesta, con la maneta de embrague accionada y el caballete lateral subido.

## ADVERTENCIA

- Antes de arrancar el motor, compruebe el funcionamiento del sistema de corte del circuito de encendido conforme al procedimiento descrito en la página 3-14.
- No conduzca nunca con el caballete lateral bajado.

1. Gire la llave a la posición "ON" y verifique que el interruptor de paro del motor se encuentre en "○".

## ATENCIÓN:

Las luces de aviso e indicadores siguientes deben encenderse durante unos segundos y luego apagarse.

- Luz de aviso del nivel de gasolina
- Luz de aviso de la temperatura del líquido refrigerante
- Luz de aviso de avería del motor

- Luz indicadora del sistema inmovilizador

Si una de las luces de aviso o indicadora no se apaga, consulte en la página 3-3 las instrucciones para comprobar el correspondiente circuito.

2. Ponga la transmisión en la posición de punto muerto.

## NOTA:

Cuando la transmisión esté en la posición de punto muerto, la luz indicadora de punto muerto debe estar encendida; si no es así, haga revisar el circuito eléctrico en un concesionario Yamaha.

3. Arranque el motor pulsando el interruptor de arranque.

## NOTA:

Si el motor no arranca, suelte el interruptor de arranque, espere unos segundos e inténtelo de nuevo. Cada intento de arranque debe ser lo más breve posible a fin de preservar la batería. No accione el arranque durante más de 10 segundos seguidos.

## ATENCIÓN:

Para prolongar al máximo la vida útil del motor, ¡nunca acelere mucho con el motor frío!

# UTILIZACIÓN Y PUNTOS IMPORTANTES PARA LA CONDUCCIÓN

SAU16671

SCA10260

**NOTA:** \_\_\_\_\_

El motor está caliente cuando responde rápidamente al acelerador.

\_\_\_\_\_

## Cambio

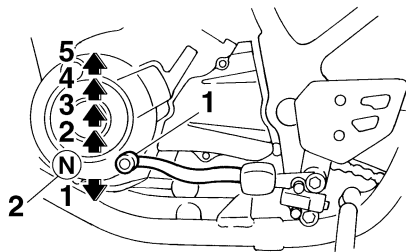

1. Pedal de cambio
2. Posición de punto muerto

El cambio de marchas le permite controlar la cantidad de potencia de motor disponible para iniciar la marcha, acelerar, subir pendientes, etc.

En la figura se muestran las posiciones del cambio de marchas.

**NOTA:** \_\_\_\_\_

Para poner la transmisión en la posición de punto muerto, pise el pedal de cambio repetidamente hasta que llegue al final de su recorrido y, a continuación, levántelo ligeramente.

\_\_\_\_\_

**ATENCIÓN:** \_\_\_\_\_

- Incluso con la transmisión en la posición de punto muerto, no descienda pendientes durante periodos de tiempo prolongados con el motor parado ni remolque la motocicleta en distancias largas. La transmisión sólo se engrasa correctamente cuando el motor está funcionando. Un engrase inadecuado puede averiar la transmisión.
- Utilice siempre el embrague para cambiar de marcha a fin de evitar que se averíe el motor, la transmisión y la transmisión secundaria, los cuales no han sido diseñados para soportar el impacto de un cambio forzado.

# UTILIZACIÓN Y PUNTOS IMPORTANTES PARA LA CONDUCCIÓN

## Consejos para reducir el consumo de gasolina

SAU16810

El consumo de gasolina depende en gran medida del estilo de conducción. Considere los consejos siguientes para reducir el consumo de gasolina:

- No apure las marchas y evite revolucionar mucho el motor durante la aceleración.
- No fuerce el motor al reducir las marchas y evite acelerar en punto muerto.
- Pare el motor en lugar de dejarlo a ralentí durante periodos prolongados (p. ej. en los atascos, en los semáforos o en los pasos a nivel).

## Rodaje del motor

SAU16841

No existe un periodo más importante para la vida del motor que el comprendido entre 0 y 1600 km (1000 mi). Por esta razón, debe leer atentamente el material siguiente. Puesto que el motor es nuevo, no lo fuerce excesivamente durante los primeros 1600 km (1000 mi). Las diferentes piezas del motor se desgastan y pulen hasta sus holguras correctas de trabajo. Durante este periodo debe evitar el funcionamiento prolongado a todo gas o cualquier condición que pueda provocar el sobrecalentamiento del motor.

SAU17030

### 0–1000 km (0–600 mi)

Evite el funcionamiento prolongado a más de 1/3 de gas.

### 1000–1600 km (600–1000 mi)

Evite el funcionamiento prolongado a más de 1/2 de gas.

SCA11440

## ATENCIÓN:

**A los 1000 km (600 mi) de funcionamiento se debe cambiar el aceite del motor y limpiar el filtro de aceite.**

### A partir de 1600 km (1000 mi)

Ya puede utilizar el vehículo normalmente.

## ATENCIÓN:

**Si surge algún problema durante el rodaje del motor lleve inmediatamente el vehículo a un concesionario Yamaha para que lo revise.**

SCA10270

# UTILIZACIÓN Y PUNTOS IMPORTANTES PARA LA CONDUCCIÓN

---

---

SAU17211

## Estacionamiento

Cuando aparque, pare el motor y quite la llave del interruptor principal.

SWA10310

### ADVERTENCIA

- El motor y el sistema de escape pueden calentarse mucho; estacione en un lugar en el que resulte difícil que los peatones o los niños puedan tocarlos.
- No estacione en una pendiente o sobre suelo blando, ya que el vehículo puede volcar.

SCA10380

### ATENCIÓN:

No estacione nunca en un lugar donde exista peligro de incendio por la presencia, por ejemplo, de rastrojos u otros materiales inflamables.

# MANTENIMIENTO PERIÓDICO Y PEQUEÑAS REPARACIONES

SAU17240

La seguridad es una obligación del propietario. Con una revisión, ajuste y engrase periódicos su vehículo se mantendrá en el estado más seguro y eficaz posible. En las páginas siguientes se explican los puntos de revisión, ajuste y engrase más importantes.

Los intervalos que se indican en el cuadro de mantenimiento y engrase periódicos deben considerarse simplemente como una guía general en condiciones normales de conducción. No obstante, **DEPENDIENDO DE LA METEOROLOGÍA, EL TERRENO, EL ÁREA GEOGRÁFICA Y LAS CONDICIONES PARTICULARES DE USO, PUEDE SER NECESARIO ACORTAR LOS INTERVALOS DE MANTENIMIENTO.**

SWA10320

## **⚠ ADVERTENCIA**

**Si no tiene experiencia en trabajos de mantenimiento, confíelo a un concesionario Yamaha.**

SAU17520

## Juego de herramientas del propietario

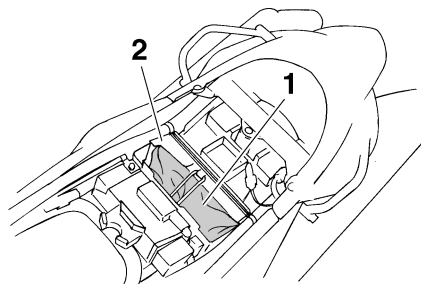

1. Juego de herramientas del propietario
2. Accesorio de vaciado del aceite del motor

El juego de herramientas del propietario se encuentra en el interior del compartimento porta objetos debajo del asiento. (Véase la página 3-11.)

El objeto de la información de servicio que se incluye en este manual y de las herramientas que se suministran en el juego de herramientas del propietario es ayudarle a realizar las operaciones de mantenimiento preventivo y las pequeñas reparaciones. Sin embargo, para realizar correctamente algunos trabajos de mantenimiento puede necesitar herramientas adicionales, como por ejemplo una llave dinamométrica.

## **NOTA:** \_\_\_\_\_

Si no dispone de las herramientas o la experiencia necesarias para realizar un trabajo determinado, confíelo a un concesionario Yamaha.

SWA10350

## **⚠ ADVERTENCIA**

**Las modificaciones no aprobadas por Yamaha pueden provocar una pérdida de prestaciones y la inseguridad del vehículo. Consulte a un concesionario Yamaha antes de realizar cualquier cambio.**

# MANTENIMIENTO PERIÓDICO Y PEQUEÑAS REPARACIONES

SAU17705

## Cuadro de mantenimiento y engrase periódicos

### NOTA:

- Las comprobaciones anuales deben efectuarse cada año, salvo si en su lugar se realiza un mantenimiento basado en el kilometraje.
- A partir de los 50000 km, repita los intervalos de mantenimiento desde el de los 10000 km.
- Las operaciones marcadas con un asterisco debe realizarlas un concesionario Yamaha, ya que requieren herramientas y datos especiales, así como cualificación técnica.

Nº	ELEMENTO	COMPROBACIÓN U OPERACIÓN DE MANTENIMIENTO	LECTURA DEL CUENTAKILÓMETROS (× 1000 km)					COM- PROBA- CIÓN ANUAL
			1	10	20	30	40	
1	* Línea de combustible	• Comprobar si los tubos de gasolina están agrietados o dañados.		√	√	√	√	√
2	Bujía	• Comprobar estado. • Limpiar y ajustar la distancia entre electrodos.		√		√		
		• Cambiar.			√		√	
3	* Válvulas	• Comprobar holgura de la válvula. • Ajustar.			√		√	
4	Filtro de aire	• Cambiar.			√		√	
5	Embrague	• Comprobar funcionamiento. • Ajustar.	√	√	√	√	√	
6	* Freno delantero	• Comprobar funcionamiento, nivel de líquido y si existe alguna fuga.	√	√	√	√	√	√
		• Cambiar pastillas de freno.	Siempre que lleguen al límite de desgaste					
7	* Freno trasero	• Comprobar funcionamiento, nivel de líquido y si existe alguna fuga.	√	√	√	√	√	√
		• Cambiar pastillas de freno.	Siempre que lleguen al límite de desgaste					



# MANTENIMIENTO PERIÓDICO Y PEQUEÑAS REPARACIONES

Nº	ELEMENTO	COMPROBACIÓN U OPERACIÓN DE MANTENIMIENTO	LECTURA DEL CUENTA KILÓMETROS (× 1000 km)					COM- PROBA- CIÓN ANUAL
			1	10	20	30	40	
8	*	<b>Tubos de freno</b> • Comprobar si está agrietado o dañado. • Cambiar.		√	√	√	√	√
			Cada 4 años					
9	*	<b>Ruedas</b> • Comprobar si están descentradas o dañadas y si los radios están bien apretados. • Apretar los radios si es necesario.	√	√	√	√	√	
10	*	<b>Neumáticos</b> • Comprobar la profundidad del dibujo y si está dañado. • Cambiar si es necesario. • Comprobar la presión. • Corregir si es necesario.		√	√	√	√	
11	*	<b>Cojinetes de rueda</b> • Comprobar si los cojinetes están flojos o dañados.		√	√	√	√	
12	*	<b>Basculante</b> • Comprobar funcionamiento y si el juego es excesivo.		√	√	√	√	
13		<b>Cadena de transmisión</b> • Comprobar el juego de la cadena. • Verificar que la rueda trasera esté correctamente alineada. • Limpiar y lubricar.	Cada 500 km y después de lavar la motocicleta o circular con lluvia					
14	*	<b>Cojinetes de dirección</b> • Comprobar el juego de los cojinetes y si la dirección está dura. • Lubricar con grasa a base de jabón de litio.	√	√	√	√	√	
			Cada 20000 km					
15	*	<b>Fijaciones del bastidor</b> • Comprobar que todas las tuercas, pernos y tornillos estén correctamente apretados.		√	√	√	√	
16		<b>Caballote lateral</b> • Comprobar funcionamiento. • Lubricar.		√	√	√	√	
17	*	<b>Interruptor del caballete lateral</b> • Comprobar funcionamiento.	√	√	√	√	√	
18	*	<b>Horquilla delantera</b> • Comprobar funcionamiento y si existen fugas de aceite.		√	√	√	√	

# MANTENIMIENTO PERIÓDICO Y PEQUEÑAS REPARACIONES

Nº	ELEMENTO	COMPROBACIÓN U OPERACIÓN DE MANTENIMIENTO	LECTURA DEL CUENTA KILÓMETROS (× 1000 km)					COM- PROBA- CIÓN ANUAL
			1	10	20	30	40	
19	* Conjunto amortiguador	• Comprobar funcionamiento y si el amortiguador pierde aceite.		√	√	√	√	
20	* Puntos de pivote del brazo de acoplamiento y del brazo de relé de la suspensión trasera	• Comprobar funcionamiento.		√	√	√	√	
21	* Inyección electrónica de combustible	• Ajustar el ralentí del motor.	√	√	√	√	√	√
22	Aceite de motor	• Cambiar. • Comprobar nivel de aceite y si existen fugas.	√	√	√	√	√	√
23	Filtro de aceite del motor	• Cambiar.	√		√		√	
24	* Sistema de refrigeración	• Comprobar nivel de líquido refrigerante y si existen fugas. • Cambiar.		√	√	√	√	√
			Cada 3 años					
25	* Interruptores de freno delantero y trasero	• Comprobar funcionamiento.	√	√	√	√	√	√
26	Piezas móviles y cables	• Lubricar.		√	√	√	√	√
27	* Caja del puño del acelerador y cable	• Comprobar funcionamiento y juego. • Ajustar el juego del cable del acelerador si es necesario. • Lubricar la caja del puño de acelerador y el cable.		√	√	√	√	√
28	* Sistema de inducción de aire	• Comprobar si la válvula de corte de aire, la válvula de láminas y el tubo están dañados. • Cambiar el conjunto del sistema de inducción de aire si es necesario.		√	√	√	√	√
29	* Silenciadores y tubos de escape	• Comprobar si las bridas con tornillo están bien apretadas.	√	√	√	√	√	√

# MANTENIMIENTO PERIÓDICO Y PEQUEÑAS REPARACIONES

Nº	ELEMENTO	COMPROBACIÓN U OPERACIÓN DE MANTENIMIENTO	LECTURA DEL CUENTA KILÓMETROS (× 1000 km)					COM- PROBA- CIÓN ANUAL
			1	10	20	30	40	
30	* <b>Luces, señales e inter- ruptores</b>	<ul style="list-style-type: none"> <li>• Comprobar funcionamiento.</li> <li>• Ajustar la luz del faro.</li> </ul>	√	√	√	√	√	√

SAUM1890

## NOTA:

- Cambie el filtro de aire con mayor frecuencia si utiliza el vehículo en lugares especialmente húmedos o polvorientos.
- Mantenimiento del freno hidráulico
  - Compruebe regularmente el nivel de líquido de freno y corríjalo según sea necesario.
  - Cada dos años cambie los componentes internos de la bomba de freno, así como el líquido de freno.
  - Cambie los tubos de freno cada cuatro años y siempre que estén agrietados o dañados.

# MANTENIMIENTO PERIÓDICO Y PEQUEÑAS REPARACIONES

SAU18711

## Desmontaje y montaje de carenados y paneles

Los carenados y paneles que se muestran deben desmontarse para poder realizar algunas de las operaciones de mantenimiento que se describen en este capítulo. Consulte este apartado cada vez que necesite desmontar y montar un carenado o un panel.

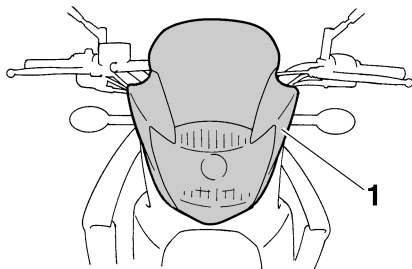

1. Carenado A

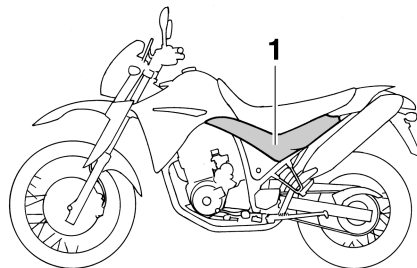

1. Panel A

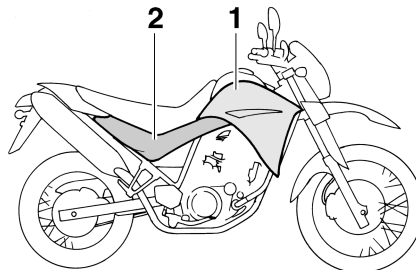

1. Carenado B  
2. Panel B

## Carenado A

SAUM1682

### Para desmontar el carenado

Quite los pernos y los espaciadores y seguidamente levante el carenado para desmontarlo.

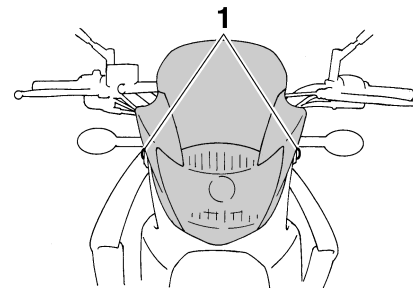

1. Perno

### Para montar el carenado

1. Sitúe la lengüeta del soporte del carenado entre el protector y el soporte a cada lado.

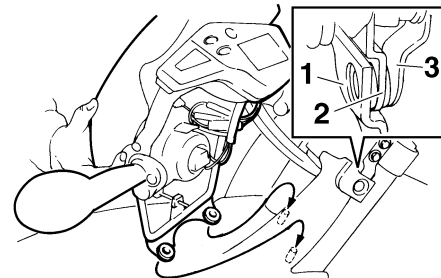

1. Protector
2. Lengüeta del soporte del carenado
3. Soporte

# MANTENIMIENTO PERIÓDICO Y PEQUEÑAS REPARACIONES

2. Sitúe el carenado en su posición original y coloque los pernos y los espaciadores.

## Carenado B

SAUM1691

### Para desmontar el carenado

1. Desmonte el asiento y el panel B. (Véanse las páginas 3-11 y 6-6.)
2. Quite los pernos, extraiga los tornillos de la fijación rápida después de girarlos 1/4 de vuelta en el sentido contrario al de las agujas del reloj y seguidamente extraiga el carenado tirando de él por el lugar que se muestra.

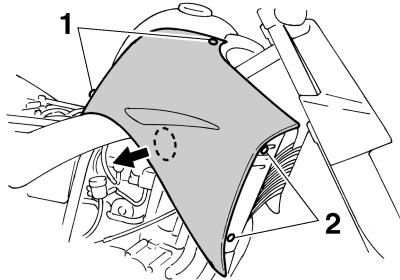

1. Perno
2. Tornillo de fijación rápida

### Para montar el carenado

1. Coloque el carenado en su posición original y seguidamente apriete los tornillos de fijación rápida y coloque los pernos.

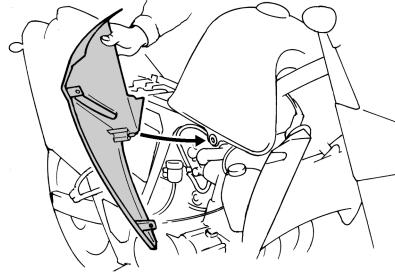

2. Monte el panel.
3. Monte el asiento.

## Panel A

SAUM1701

### Para desmontar el panel

1. Desmonte el asiento. (Véase la página 3-11.)
2. Quite los pernos y el espaciador y seguidamente extraiga el panel en la zona que se muestra.

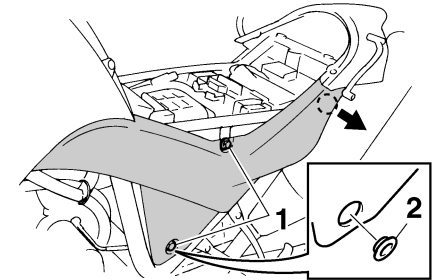

1. Perno
2. Espaciador

### Para montar el panel

1. Sitúe el panel en su posición original, coloque el espaciador y los pernos.

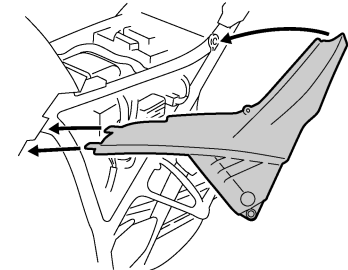

2. Monte el asiento.

# MANTENIMIENTO PERIÓDICO Y PEQUEÑAS REPARACIONES

## Panel B

SAUM1710

### Para desmontar el panel

1. Desmonte el asiento. (Véase la página 3-11.)
2. Quite el perno y seguidamente extraiga el panel en las zonas que se muestran.

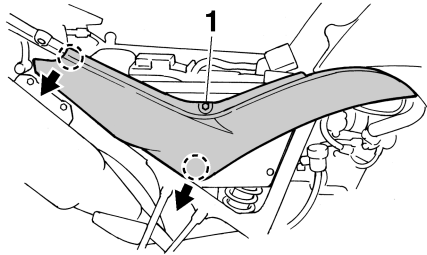

6

1. Perno

### Para montar el panel

1. Coloque el panel en su posición original y apriete el perno.

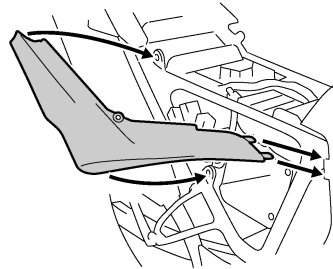

2. Monte el asiento.

## Comprobación de la bujía

SAU19602

La bujía es un componente importante del motor que resulta fácil de comprobar. El calor y los depósitos de material provocan la erosión lenta de cualquier bujía, por lo que ésta debe desmontarse y comprobarse de acuerdo con el cuadro de mantenimiento periódico y engrase. Además, el estado de la bujía puede reflejar el estado del motor.

### Para desmontar la bujía

1. Retire la tapa de bujía.

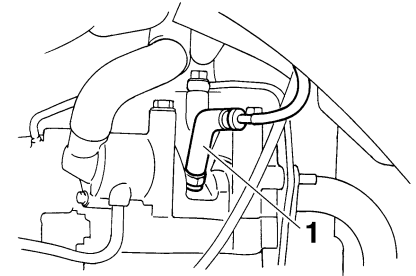

1. Tapa de bujía

2. Desmonte la bujía como se muestra, con la llave de bujías incluida en el juego de herramientas del propietario.

# MANTENIMIENTO PERIÓDICO Y PEQUEÑAS REPARACIONES

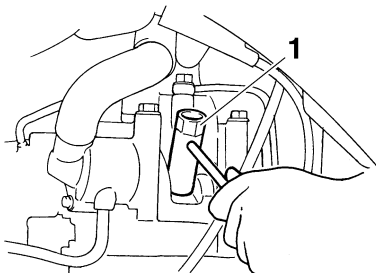

1. Llave de bujías

## Para revisar la bujía

1. Compruebe que el aislamiento de porcelana que rodea al electrodo central de la bujía tenga un color canela de tono entre medio y claro (éste es el color ideal cuando se utiliza el vehículo normalmente).

## NOTA:

Si la bujía presenta un color claramente diferente, puede que el motor esté averiado. No trate de diagnosticar usted mismo estas averías. En lugar de ello, haga revisar el vehículo en un concesionario Yamaha.

2. Compruebe la erosión del electrodo y la acumulación excesiva de carbono u otros depósitos en la bujía; cámbiela según sea necesario.

**Bujía especificada:**  
NGK/CR7E

## Para montar la bujía

1. Mida la distancia entre electrodos de la bujía con una galga y ajústela al valor especificado según sea necesario.

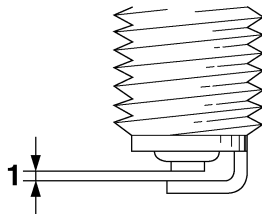

1. Distancia entre electrodos de la bujía

**Distancia entre electrodos de la bujía:**

0.7–0.8 mm (0.028–0.031 in)

2. Limpie la superficie de la junta de la bujía y su superficie de contacto; seguidamente elimine toda suciedad de las roscas de la bujía.
3. Monte la bujía con la llave de bujías y apriétela con el par especificado.

**Par de apriete:**

Bujía:  
12.5 Nm (1.25 m·kgf, 9.0 ft·lbf)

## NOTA:

Si no dispone de una llave dinamométrica para montar la bujía, una buena estimación del par de apriete correcto es 1/4–1/2 vuelta después de haberla apretado a mano. No obstante, deberá apretar la bujía con el par especificado tan pronto como sea posible.

4. Coloque la tapa de bujía.

# MANTENIMIENTO PERIÓDICO Y PEQUEÑAS REPARACIONES

SAUM1841

## Aceite del motor y filtro de aceite

Debe comprobar el nivel de aceite del motor antes de cada utilización. Además, debe cambiar el aceite y el filtro de aceite según los intervalos que se especifican en el cuadro de mantenimiento periódico y engrase.

### Para comprobar el nivel de aceite del motor

1. Sitúe el vehículo sobre una superficie horizontal y manténgalo en posición vertical.

### NOTA:

Verifique que el vehículo se encuentre en posición vertical para comprobar el nivel de aceite. Si está ligeramente inclinada hacia un lado, la lectura puede resultar errónea.

2. Arranque el motor, caliéntelo durante 10–15 minutos y luego párelo.
3. Espere unos minutos hasta que se asiente el aceite, quite el tapón de llenado, limpie la varilla de medición, introdúzcala de nuevo en el orificio de llenado (sin roscarla) y extráigala de nuevo para comprobar el nivel de aceite.

### NOTA:

- El depósito del aceite del motor se encuentra en el interior del bastidor.

- El aceite del motor debe situarse entre las marcas de nivel máximo y mínimo.

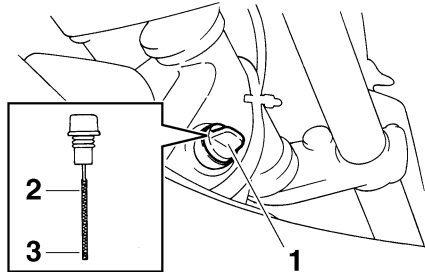

1. Tapón de llenado de aceite del motor
2. Marca de nivel máximo
3. Marca de nivel mínimo

SCA10010

### ATENCIÓN:

**No utilice el vehículo hasta estar seguro de que el nivel de aceite del motor es suficiente.**

SWA10360

### ⚠ ADVERTENCIA

**No quite nunca el tapón del depósito del aceite del motor después de utilizar el vehículo a velocidad alta; de lo contrario puede salir un chorro de aceite caliente y causar daños o lesiones. Deje siempre**

**que el motor se enfríe suficientemente antes de quitar el tapón del depósito de aceite.**

4. Si el aceite del motor se encuentra por debajo de la marca de nivel mínimo, añada una cantidad suficiente de aceite del tipo recomendado hasta que alcance el nivel correcto.
5. Coloque el tapón de llenado de aceite.

### Para cambiar el aceite del motor (con o sin sustitución del filtro de aceite)

1. Arranque el motor, caliéntelo durante algunos minutos y luego párelo.
2. Acople el accesorio de vaciado de aceite del motor que se suministra con el juego de herramientas debajo del perno de drenaje del cárter.

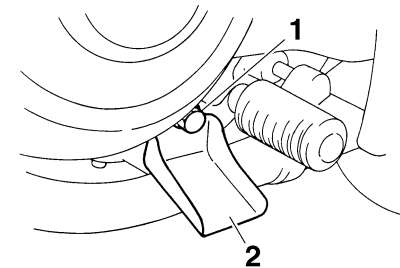

1. Perno de drenaje del aceite del motor (cárter)
2. Accesorio de vaciado del aceite del motor



# MANTENIMIENTO PERIÓDICO Y PEQUEÑAS REPARACIONES

3. Coloque una bandeja debajo del motor para recoger el aceite usado.
4. Retire el tapón de llenado del aceite del motor y extraiga el perno de drenaje para vaciar el aceite del cárter.
5. Extraiga el perno de drenaje para vaciar el aceite del depósito.

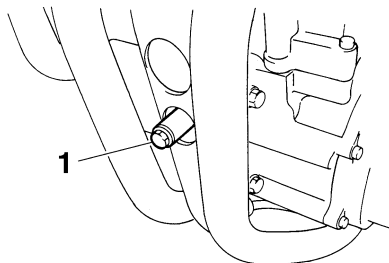

1. Perno de drenaje del aceite del motor (depósito de aceite)

6. Quite el perno de drenaje del filtro de aceite para vaciarlo.

## NOTA: \_\_\_\_\_

Omita los pasos 7–9 si no va a cambiar el filtro de aceite.

7. Desmonte la cubierta del filtro de aceite quitando los pernos.

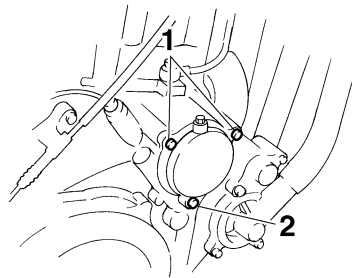

1. Perno de la cubierta del filtro de aceite
2. Perno de drenaje del filtro de aceite

8. Desmonte y cambie el filtro de aceite y las juntas tóricas.

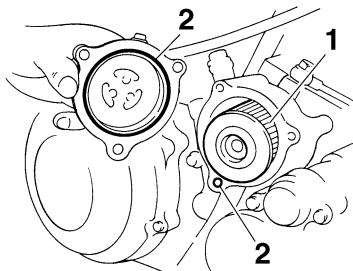

1. Filtro de aceite
2. Junta tórica

9. Monte la cubierta del filtro de aceite colocando los pernos y el perno de drenaje del filtro y apriételos con el par especificado.

## Pares de apriete:

Perno de la cubierta del filtro de aceite:

10 Nm (1.0 m-kgf, 7.2 ft-lbf)

Perno de drenaje del filtro de aceite:

10 Nm (1.0 m-kgf, 7.2 ft-lbf)

## NOTA: \_\_\_\_\_

Verifique que las juntas tóricas queden correctamente asentadas.

10. Coloque los pernos de drenaje del aceite y apriételos con el par especificado.

## Pares de apriete:

Perno de drenaje del aceite del motor (cárter):

30 Nm (3.0 m-kgf, 22 ft-lbf)

Perno de drenaje del aceite del motor (depósito de aceite):

18 Nm (1.8 m-kgf, 13 ft-lbf)

11. Añada la cantidad especificada del aceite de motor recomendado y seguidamente coloque y apriete el tapón de llenado de aceite.

SCAM1060

## ATENCIÓN: \_\_\_\_\_

El depósito del aceite de motor se debe llenar en 2 etapas. Primero llene el depósito del aceite de motor con 1.90 L (2.0

# MANTENIMIENTO PERIÓDICO Y PEQUEÑAS REPARACIONES

US qt) (1.67 Imp.qt) del aceite recomendado. Seguidamente arranque el motor, déle 5 ó 6 acelerones, párelo y añada el resto del aceite.

## **Aceite de motor recomendado:**

Véase la página 8-1.

## **Cantidad de aceite:**

Sin sustitución del filtro de aceite:

2.50 L (2.64 US qt) (2.20 Imp.qt)

Con sustitución del filtro de aceite:

2.60 L (2.75 US qt) (2.29 Imp.qt)

SCA11620

## **ATENCIÓN:**

- Para evitar que el embrague patine (puesto que el aceite del motor también lubrica el embrague), no mezcle ningún aditivo químico. No utilice aceites con la especificación Diesel “CD” ni aceites de calidad superior a la especificada. Además, no utilice aceites con la etiqueta “AHORRO DE ENERGÍA II” o superior.
- Asegúrese de que no penetre ningún material extraño en el cárter.

12. Arranque el motor y déjelo al ralentí durante algunos minutos mientras comprueba si existe alguna fuga de aceite. Si pierde aceite, pare inmediatamente el motor y averigüe la causa.
13. Pare el motor, compruebe el nivel de aceite y corrija lo según sea necesario.

## **Líquido refrigerante**

SAU20070

Debe comprobar el nivel de líquido refrigerante antes de cada utilización. Además, debe cambiar el líquido refrigerante según los intervalos que se especifican en el cuadro de mantenimiento periódico y engrase.

## **Para comprobar el nivel de líquido refrigerante**

SAUM1721

1. Sitúe el vehículo sobre una superficie horizontal y manténgalo en posición vertical.

## **NOTA:**

- El nivel de líquido refrigerante debe verificarse con el motor en frío, ya que varía con la temperatura del motor.
  - Verifique que el vehículo se encuentre en posición vertical para comprobar el nivel de líquido refrigerante. Si está ligeramente inclinada hacia un lado, la lectura puede resultar errónea.
2. Compruebe el nivel de líquido refrigerante en el depósito.

## **NOTA:**

El líquido refrigerante debe situarse entre las marcas de nivel máximo y mínimo.

# MANTENIMIENTO PERIÓDICO Y PEQUEÑAS REPARACIONES

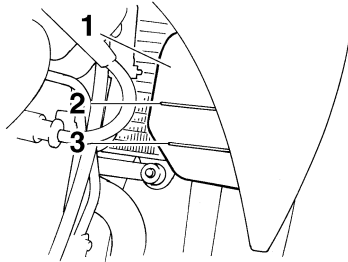

1. Depósito de líquido refrigerante
2. Marca de nivel máximo
3. Marca de nivel mínimo

3. Si el líquido refrigerante se encuentra en la marca de nivel mínimo o por debajo de la misma, desmonte el carenado B (Véase la página 6-6.) y abra la tapa del depósito.
4. Añada líquido refrigerante hasta la marca de nivel máximo y cierre la tapa del depósito.

**Capacidad del depósito de líquido refrigerante (hasta la marca de nivel máximo):**

0.25 L (0.26 US qt) (0.22 Imp.qt)

## ATENCIÓN:

- Si no dispone de líquido refrigerante, utilice en su lugar agua destilada o agua blanda del grifo. No utilice agua dura o agua salada, ya que resultan perjudiciales para el motor.
- Si ha utilizado agua en lugar de líquido refrigerante, sustítuyala por éste lo antes posible; de lo contrario la refrigeración del motor puede ser insuficiente y el sistema de refrigeración no estará protegido contra las heladas y la corrosión.
- Si ha añadido agua al líquido refrigerante, haga comprobar lo antes posible en un concesionario Yamaha el contenido de anticongelante en el líquido refrigerante; de lo contrario disminuirá la eficacia del líquido refrigerante.

## ⚠ ADVERTENCIA

No quite nunca el tapón del radiador cuando el motor esté caliente.

5. Monte el carenado.

SCA10470

## NOTA:

- El ventilador del radiador se activa o desactiva automáticamente en función de la temperatura del líquido refrigerante del radiador.
- Si el motor se recalienta, consulte las instrucciones adicionales de la página 6-39.

SAUM1801

## Para cambiar el líquido refrigerante

1. Sitúe el vehículo sobre una superficie horizontal y deje que el motor se enfríe si es necesario.
2. Desmonte el asiento y el panel B. (Véanse las páginas 3-11 y 6-6.)
3. Desmonte el carenado B. (Véase la página 6-6.)
4. Coloque un recipiente debajo del motor para recoger el líquido refrigerante usado.
5. Afloje el tornillo de la lengüeta de retención de la tapa del radiador.
6. Quite el tapón del radiador y el tapón del depósito de líquido refrigerante.

## ⚠ ADVERTENCIA

No quite nunca el tapón del radiador cuando el motor esté caliente.

SWA10380

# MANTENIMIENTO PERIÓDICO Y PEQUEÑAS REPARACIONES

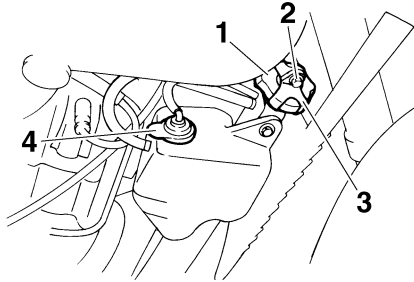

1. Tapón del radiador
2. Tornillo de la lengüeta de retención de la tapa del radiador
3. Lengüeta de retención de la tapa del radiador
4. Tapón del depósito de líquido refrigerante

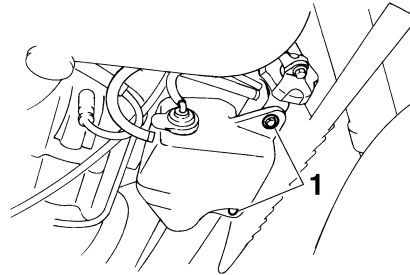

1. Perno
9. Quite el perno de drenaje del líquido refrigerante para vaciar el sistema de refrigeración.

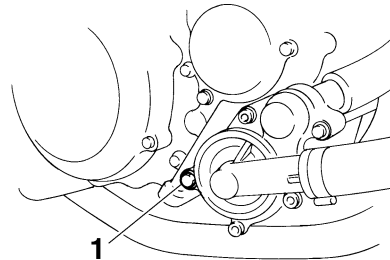

1. Perno de drenaje del líquido refrigerante
10. Cuando haya salido todo el líquido refrigerante, lave abundantemente el sistema de refrigeración con agua limpia del grifo.

11. Coloque el perno de drenaje del líquido refrigerante y apriételo con el par especificado.

## NOTA:

Compruebe si la arandela está dañada y cámbiela según sea necesario.

### Par de apriete:

Perno de drenaje del líquido refrigerante:  
11 Nm (1.1 m·kgf, 8.0 ft·lbf)

12. Vierta la cantidad especificada del líquido refrigerante recomendado en el radiador y en el depósito.

### Proporción de la mezcla anticongelante/agua:

1:1

### Anticongelante recomendado:

Anticongelante de alta calidad al etileno glicol con inhibidores de corrosión para motores de aluminio

### Cantidad de líquido refrigerante:

Capacidad del radiador (incluidos todos los pasos):

1.00 L (1.06 US qt) (0.88 Imp. qt)

Capacidad del depósito de líquido refrigerante (hasta la marca de nivel máximo):

0.25 L (0.26 US qt) (0.22 Imp. qt)

# MANTENIMIENTO PERIÓDICO Y PEQUEÑAS REPARACIONES

SCA10470

## ATENCIÓN:

- Si no dispone de líquido refrigerante, utilice en su lugar agua destilada o agua blanda del grifo. No utilice agua dura o agua salada, ya que resultan perjudiciales para el motor.
- Si ha utilizado agua en lugar de líquido refrigerante, sustitúyala por éste lo antes posible; de lo contrario la refrigeración del motor puede ser insuficiente y el sistema de refrigeración no estará protegido contra las heladas y la corrosión.
- Si ha añadido agua al líquido refrigerante, haga comprobar lo antes posible en un concesionario Yamaha el contenido de anticongelante en el líquido refrigerante; de lo contrario disminuirá la eficacia del líquido refrigerante.

13. Coloque la tapa del depósito de líquido refrigerante.
14. Instale la tapa del radiador y su lengüeta de retención, colocando el tornillo.
15. Arranque el motor, déjelo al ralentí durante algunos minutos y luego párelo.
16. Compruebe el nivel de líquido refrigerante en el depósito. Si es necesario, extraiga el tapón del depósito de líqui-

do refrigerante, añada líquido refrigerante hasta la marca de nivel máximo y coloque el tapón.

17. Arranque el motor y compruebe si el vehículo pierde líquido refrigerante. Si pierde líquido refrigerante, haga revisar el sistema de refrigeración en un concesionario Yamaha.
18. Monte el carenado, el panel y el asiento.

## Cambio del filtro de aire y limpieza del tubo de drenaje

Debe cambiar el filtro de aire según los intervalos que se especifican en el cuadro de mantenimiento periódico y engrase. Cambie el filtro de aire con mayor frecuencia si utiliza el vehículo en lugares especialmente húmedos o polvorientos. Además deben comprobar frecuentemente el tubo de drenaje de la caja del filtro de aire y limpiarlo según sea necesario.

### Para cambiar el filtro de aire

1. Desmonte el asiento. (Véase la página 3-11.)
2. Desmonte el panel B. (Véase la página 6-6.)
3. Desmonte la cubierta de la caja del filtro de aire quitando los tornillos.

SAUM1833

# MANTENIMIENTO PERIÓDICO Y PEQUEÑAS REPARACIONES

SCA10480

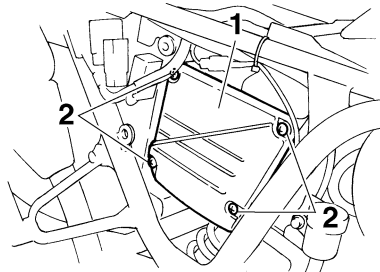

1. Cubierta de la caja del filtro de aire
2. Tornillo

4. Extraiga el filtro de aire.
5. Introduzca un filtro de aire nuevo en la caja del mismo como se muestra.

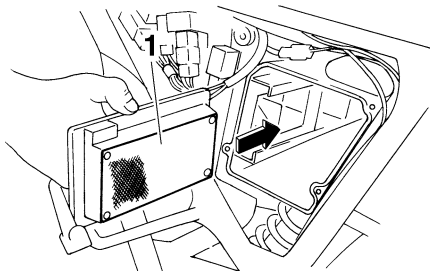

1. Filtro de aire

## ATENCIÓN:

- Verifique que el filtro de aire esté correctamente asentado en la caja del filtro de aire.
- El motor no se debe utilizar nunca sin el filtro de aire montado; de lo contrario, el o los pistones y/o cilindros pueden desgastarse excesivamente.

6. Monte la cubierta de la caja del filtro de aire colocando los tornillos.
7. Monte el panel.
8. Monte el asiento.

## Para limpiar el tubo de drenaje de la caja del filtro de aire

1. Compruebe si hay suciedad o agua acumulada en el tubo, en el lado de la caja del filtro de aire.

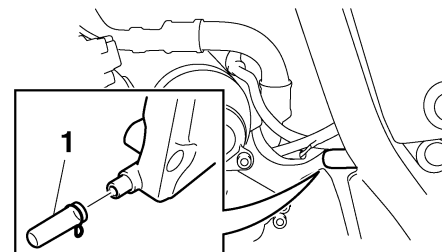

1. Tubo de drenaje del filtro de aire

2. Si encuentra suciedad o agua desmonte el tubo, límpielo y vuélvalo a montar.

SAUM1910

## Ajuste del ralenti del motor

Debe comprobar y, si es necesario, ajustar el ralenti del motor como se describe a continuación y según los intervalos que se especifican en el cuadro de mantenimiento periódico y engrase.

Para realizar este ajuste el motor debe estar caliente.

### NOTA:

- El motor está caliente cuando responde rápidamente al acelerador.
- Para realizar este ajuste es necesario un tacómetro de diagnóstico.

1. Acople el tacómetro al cable de la bujía.
2. Compruebe el ralenti del motor y, si es necesario, ajústelo al valor especificado girando el tornillo de ajuste del ralenti. Para subir el ralenti del motor gire el tornillo en la dirección (a). Para bajar el ralenti del motor gire el tornillo en la dirección (b).

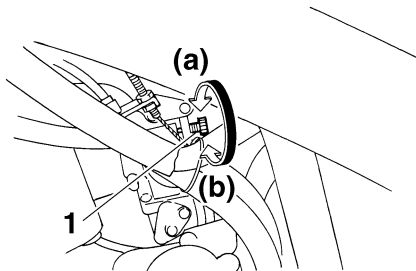

1. Tornillo de ajuste del ralenti

**Ralenti del motor:**  
1300–1500 r/min

### NOTA:

Si no consigue obtener el ralenti especificado con el procedimiento descrito, acuda a un concesionario Yamaha para efectuar el ajuste.

SAU21380

## Ajuste del juego libre del cable del acelerador

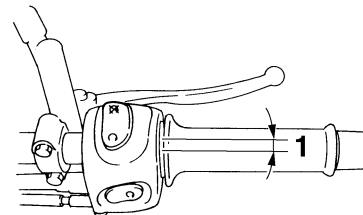

1. Juego libre del cable del acelerador

El juego libre del cable del acelerador debe medir 3.0–5.0 mm (0.12–0.20 in) en el puño del acelerador. Compruebe periódicamente el juego libre del cable del acelerador y, si es necesario, hágalo ajustar en un concesionario Yamaha.

# MANTENIMIENTO PERIÓDICO Y PEQUEÑAS REPARACIONES

SAU21640

## Neumáticos

Para asegurar unas prestaciones óptimas, la durabilidad y el funcionamiento seguro de la motocicleta, tome nota de los puntos siguientes relativos a los neumáticos especificados.

### Presión de aire de los neumáticos

Debe comprobar la presión de aire de los neumáticos antes de cada utilización y, si es necesario, ajustarla.

SWA10500

#### ADVERTENCIA

- La presión de los neumáticos debe comprobarse y ajustarse con los neumáticos en frío (es decir, cuando la temperatura de los neumáticos sea igual a la temperatura ambiente).
- La presión de los neumáticos debe ajustarse en función de la velocidad, el peso total del conductor, el pasajero, la carga y los accesorios homologados para este modelo.

### Presión de aire de los neumáticos (medida con los neumáticos en frío): 0–90 kg (0–198 lb):

Delantero:

XT660R 200 kPa (29 psi) (2.00 kgf/cm<sup>2</sup>)

XT660X 210 kPa (30 psi) (2.10 kgf/cm<sup>2</sup>)

Trasero:

XT660R 200 kPa (29 psi) (2.00 kgf/cm<sup>2</sup>)

XT660X 210 kPa (30 psi) (2.10 kgf/cm<sup>2</sup>)

### 90–186 kg (198–410 lb):

Delantero:

XT660R 200 kPa (29 psi) (2.00 kgf/cm<sup>2</sup>)

XT660X 220 kPa (32 psi) (2.20 kgf/cm<sup>2</sup>)

Trasero:

XT660R 225 kPa (33 psi) (2.25 kgf/cm<sup>2</sup>)

XT660X 230 kPa (33 psi) (2.30 kgf/cm<sup>2</sup>)

### Conducción fuera de carretera:

Delantero:

XT660R 200 kPa (29 psi) (2.00 kgf/cm<sup>2</sup>)

Trasero:

XT660R 200 kPa (29 psi) (2.00 kgf/cm<sup>2</sup>)

### Carga máxima\*:

186 kg (410 lb)

\* Peso total del conductor, el pasajero, el equipaje y los accesorios

SWA11020

#### ADVERTENCIA

La carga influye enormemente en las características de manejabilidad, frenada, prestaciones y seguridad de la motocicleta; por lo tanto, debe tener en cuenta las precauciones siguientes.

- ¡NO SOBRECARGUE NUNCA LA MOTOCICLETA! La sobrecarga de la motocicleta puede provocar daños en los neumáticos, pérdida de control o un accidente grave. Asegúrese de que el peso total del conductor, la carga y los accesorios no sobrepase la carga máxima especificada para el vehículo.
- No transporte objetos sueltos que puedan desplazarse durante la marcha.
- Sujete bien los objetos más pesados cerca del centro de la motocicleta y distribuya el peso uniformemente en ambos lados.
- Ajuste la suspensión y la presión de aire de los neumáticos en función de la carga.
- Compruebe el estado y la presión de aire de los neumáticos antes de cada utilización.



# MANTENIMIENTO PERIÓDICO Y PEQUEÑAS REPARACIONES

## Revisión de los neumáticos

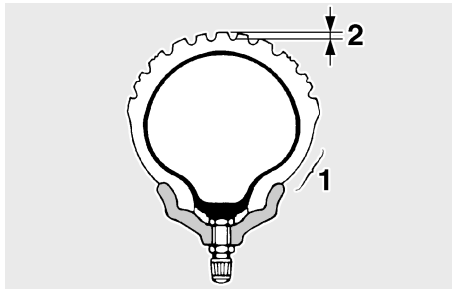

1. Flanco del neumático
2. Profundidad del dibujo de la banda de rodadura del neumático

Debe comprobar los neumáticos antes de cada utilización. Si la profundidad del dibujo del neumático en el centro alcanza el límite especificado, si hay un clavo o fragmentos de cristal en el neumático o si el flanco está agrietado, haga cambiar el neumático inmediatamente en un concesionario Yamaha.

### Profundidad mínima del dibujo del neumático (delantero y trasero):

1.6 mm (0.06 in)

### NOTA:

Los límites de la profundidad del dibujo de la banda de rodadura del neumático pueden variar de un país a otro. Cumpla siempre las normativas locales.

### Información relativa a los neumáticos

Esta motocicleta está equipada con neumáticos con cámara.

SWA10460

### ⚠ ADVERTENCIA

- Los neumáticos delantero y trasero deben ser de la misma marca y diseño; de lo contrario no pueden garantizarse las características de manejabilidad del vehículo.
- Después de realizar pruebas exhaustivas, Yamaha Motor Co., Ltd. sólo ha homologado para este modelo los neumáticos que se relacionan a continuación.

### Neumático delantero:

Tamaño:

XT660R 90/90-21M/C 54S, 90/90-21M/C 54T  
XT660X 120/70R17 M/C 58H

Marca/modelo:

XT660R METZELER/TOURANCE FRONT  
XT660X PIRELLI/DRAGON  
XT660R MICHELIN/SIRAC

### Neumático trasero:

Tamaño:

XT660R 130/80-17M/C 65S,  
130/80-17M/C 65T  
XT660X 160/60R17 M/C 69H

Marca/modelo:

XT660R METZELER/TOURANCE  
XT660X PIRELLI/DRAGON  
XT660R MICHELIN/SIRAC A

SWA10570

### ⚠ ADVERTENCIA

- Si los neumáticos están excesivamente gastados, hágalos cambiar en un concesionario Yamaha. Además de ser ilegal, el uso de la motocicleta con unos neumáticos excesivamente gastados reduce la estabilidad y puede provocar la pérdida del control.
- La sustitución de toda pieza relacionada con las ruedas y los frenos, incluidos los neumáticos, debe

confiarse a un concesionario Yamaha que dispone de los conocimientos y experiencia profesional necesarios.

- No se recomienda poner un parche en una cámara pinchada. Si aun así resulta inevitable, ponga el parche en la cámara con mucho cuidado y cámbiela lo antes posible por un producto de alta calidad.

## Ruedas de radios

SAU21940

Para asegurar unas prestaciones óptimas, la durabilidad y el funcionamiento seguro de la motocicleta, tome nota de los puntos siguientes relativos a las ruedas especificadas.

- Antes de cada utilización debe comprobar si las llantas de las ruedas presentan grietas, dobladuras o deformación y si los radios están flojos o dañados. Si observa algún daño, haga cambiar la rueda en un concesionario Yamaha. No intente realizar ni la más mínima reparación en una rueda. Una rueda deformada o agrietada debe sustituirse.
- La rueda se debe equilibrar siempre que se haya cambiado la llanta o el neumático. Una rueda no equilibrada puede reducir las prestaciones, limitar la manejabilidad y reducir la vida útil del neumático.
- Conduzca a velocidades moderadas después de cambiar un neumático, ya que la superficie de éste debe “rodarse” para desarrollar sus características óptimas.

## Ajuste del juego libre de la maneta de embrague

SAU22041

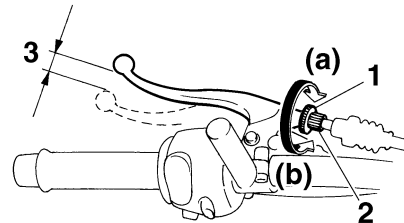

1. Contratuerca
2. Perno de ajuste del juego libre de la maneta de embrague
3. Juego libre de la maneta de embrague

El juego libre de la maneta de embrague debe medir 10.0–15.0 mm (0.39–0.59 in), como se muestra. Compruebe periódicamente el juego libre de la maneta de embrague y, de ser necesario, ajústelo del modo siguiente.

1. Afloje la contratuerca de la maneta de embrague.
2. Para incrementar el juego libre de la maneta de embrague gire el perno de ajuste en la dirección (a). Para reducir el juego libre de la maneta de embrague gire el perno de ajuste en la dirección (b).

# MANTENIMIENTO PERIÓDICO Y PEQUEÑAS REPARACIONES

## NOTA: \_\_\_\_\_

Si con el procedimiento descrito no consigue obtener el juego libre especificado de la maneta de embrague, apriete la contratuerca y omita el resto del procedimiento. De lo contrario, proceda del modo siguiente.

3. Gire completamente el perno de ajuste de la maneta de embrague en la dirección (a) para aflojar el cable de embrague.
4. Afloje la contratuerca en el cárter.

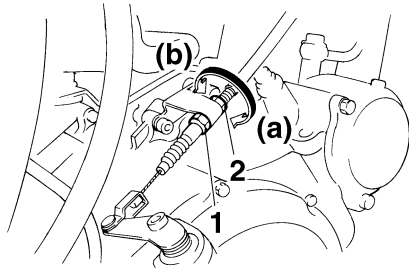

1. Contratuerca
  2. Tuerca de ajuste del juego libre de la maneta de embrague (cárter)
5. Para incrementar el juego libre de la maneta de embrague gire la tuerca de ajuste en la dirección (a). Para reducir el juego libre de la maneta de embrague gire la tuerca de ajuste en la dirección (b).

6. Apriete la contratuerca en la maneta de embrague y el cárter.

SAU22270

## Ajuste del interruptor de la luz de freno trasero

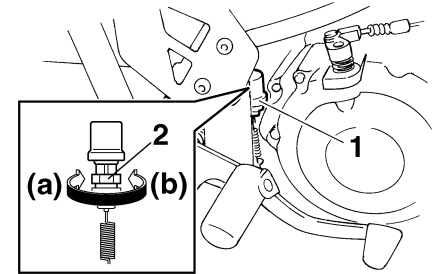

1. Interruptor de la luz del freno trasero
2. Tuerca ded ajuste del interruptor de la luz del freno trasero

El interruptor de la luz de freno trasero, que se activa con el pedal de freno, está correctamente ajustado cuando la luz de freno se enciende justo antes de que el frenado tenga efecto. Si es necesario, ajuste el interruptor de las luces del modo siguiente. Gire la tuerca de ajuste mientras sostiene el interruptor de la luz de freno trasero en su sitio. Para que la luz de freno se encienda antes, gire la tuerca de ajuste en la dirección (a). Para que la luz de freno se encienda más tarde, gire la tuerca de ajuste en la dirección (b).

# MANTENIMIENTO PERIÓDICO Y PEQUEÑAS REPARACIONES

## Comprobación de las pastillas de freno delantero y trasero

SAU22390

Debe comprobar el desgaste de las pastillas de freno delantero y trasero según los intervalos que se especifican en el cuadro de mantenimiento periódico y engrase.

### Pastillas de freno delantero

SAU22430

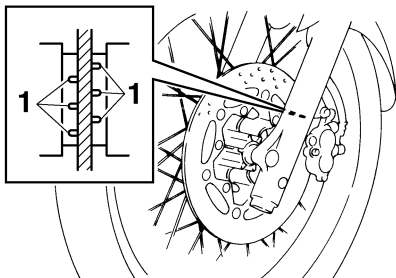

1. Ranura indicadora de desgaste de la pastilla de freno

Cada pastilla de freno delantero dispone de ranuras indicadoras de desgaste que le permiten comprobar el desgaste de las pastillas de freno sin necesidad de desmontarlo. Para comprobar el desgaste de la pastilla de freno, observe las ranuras indicadoras de desgaste. Si una pastilla de freno se ha desgastado hasta el punto en que las ranuras indicadoras de desgaste han

desaparecido casi por completo, solicite a un concesionario Yamaha que cambie el conjunto de las pastillas de freno.

### Pastillas de freno trasero

SAU22500

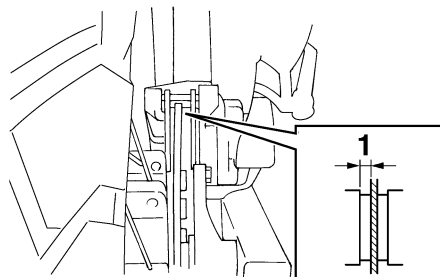

1. Espesor del forro

Compruebe el estado de las pastillas de freno trasero y mida el espesor del forro. Si alguna pastilla de freno está dañada o si el espesor del forro es inferior a 1.0 mm (0.04 in), solicite a un concesionario Yamaha que cambie el conjunto de las pastillas.

## Comprobación del líquido de freno

SAU22580

### Freno delantero

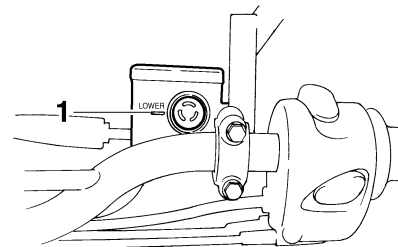

1. Marca de nivel mínimo

### Freno trasero

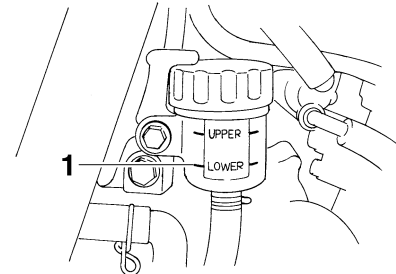

1. Marca de nivel mínimo

# MANTENIMIENTO PERIÓDICO Y PEQUEÑAS REPARACIONES

Si el líquido de freno es insuficiente, puede entrar aire en el sistema y, como consecuencia de ello, los frenos pueden perder su eficacia.

Antes de utilizar el vehículo, verifique que el líquido de freno se encuentre por encima de la marca de nivel mínimo y añada líquido según sea necesario. Un nivel bajo de líquido de freno puede ser indicativo del desgaste de las pastillas y/o de una fuga en el sistema de frenos. Si el nivel de líquido de freno está bajo, compruebe si las pastillas están desgastadas y si el sistema de frenos presenta alguna fuga.

Observe las precauciones siguientes:

- Cuando compruebe el nivel de líquido, verifique que la parte superior del depósito del líquido de freno esté nivelada.
- Utilice únicamente un líquido de freno de la calidad recomendada, ya que de lo contrario las juntas de goma se pueden deteriorar, provocando fugas y reduciendo la eficacia de los frenos.

**Líquido de freno recomendado:**  
DOT 4

- Añada el mismo tipo de líquido de freno. La mezcla de líquidos diferentes puede provocar una reacción química perjudicial y reducir la eficacia de los frenos.
- Evite que penetre agua en el depósito cuando añada líquido. El agua reducirá significativamente el punto de ebullición del líquido y puede provocar una obstrucción por vapor.
- El líquido de freno puede dañar las superficies pintadas o las piezas de plástico. Elimine siempre inmediatamente el líquido que se haya derramado.
- A medida que las pastillas de freno se desgastan, es normal que el nivel de líquido de freno disminuya de forma gradual. No obstante, si el nivel de líquido de freno disminuye de forma repentina solicite a un concesionario Yamaha que averigüe la causa.

## Juego de la cadena de transmisión

SAU22780

Debe comprobar el juego de la cadena de transmisión antes de cada utilización y ajustarlo si es preciso.

## Para comprobar el juego de la cadena de transmisión

SAU22780

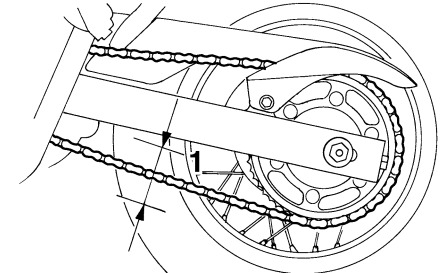

1. Juego de la cadena de transmisión

1. Sitúe la motocicleta sobre una superficie horizontal y manténgala en posición vertical.

## NOTA:

Cuando compruebe y ajuste el juego de la cadena de transmisión, debe mantener la motocicleta vertical y no debe haber ningún peso sobre la ella.

# MANTENIMIENTO PERIÓDICO Y PEQUEÑAS REPARACIONES

2. Ponga la transmisión en la posición de punto muerto.
3. Mueva la rueda trasera empujando la motocicleta hasta encontrar la parte más tensa de la cadena de transmisión y, seguidamente, mida el juego de ésta como se muestra.

**Juego de la cadena de transmisión:**  
40.0–55.0 mm (1.57–2.17 in)

4. Si el juego de la cadena de transmisión es incorrecto, ajústelo del modo siguiente.

**NOTA:** \_\_\_\_\_

Cuando compruebe el juego de la cadena de transmisión, cerciorese de que la el tensor de la cadena no toque la cadena de transmisión.

SAU22930

## Para ajustar el juego de la cadena de transmisión

1. Afloje la tuerca del eje y luego la contratuerca en cada extremo del basculante.
2. Para tensar la cadena de transmisión, gire la tuerca de ajuste en cada extremo del basculante en la dirección (a). Para aflojar la cadena de transmisión, gire la tuerca de ajuste en cada extre-

mo del basculante en la dirección (b) y, seguidamente, empuje la rueda trasera hacia adelante.

**NOTA:** \_\_\_\_\_

Con la ayuda de las marcas de alineación a cada lado del basculante, verifique que ambas tuercas de ajuste queden en la misma posición para la correcta alineación de la rueda.

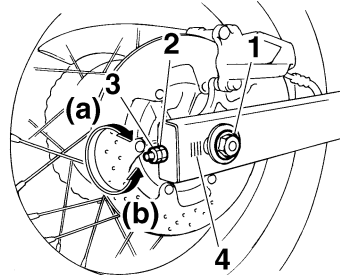

1. Tuerca del eje
2. Tuerca de ajuste del juego de la cadena de transmisión
3. Contratuerca
4. Marcas de alineación

SCA10570

**ATENCIÓN:** \_\_\_\_\_

**Un juego incorrecto de la cadena de transmisión sobrecargará el motor y otros componentes vitales de la motoci-**

**leta y puede provocar que la cadena se salga o se rompa. Para evitarlo, mantenga el juego de la cadena de transmisión dentro de los límites especificados.**

3. Apriete las contratuercas y luego la tuerca del eje con el par especificado.

**Par de apriete:**

Tuerca del eje:  
104 Nm (10.4 m·kgf, 75 ft·lbf)

# MANTENIMIENTO PERIÓDICO Y PEQUEÑAS REPARACIONES

## Engrase de la cadena de transmisión

SAU23021

La cadena de transmisión debe limpiarse y engrasarse según los intervalos especificados en el cuadro de mantenimiento periódico y engrase, ya que de lo contrario se desgastará rápidamente, especialmente cuando conduzca en condiciones altamente húmedas o polvorosas. Realice el mantenimiento de la cadena de transmisión del modo siguiente.

### ATENCIÓN:

SCA10581

**La cadena de transmisión debe engrasarse después de lavar la motocicleta o utilizarla con lluvia.**

1. Limpie la cadena de transmisión con queroseno y un cepillo blando pequeño.

SCA11120

### ATENCIÓN:

**Para evitar que las juntas tóricas se estropeen, no limpie la cadena de transmisión con limpiadores de vapor, de alta presión o disolventes inadecuados.**

2. Seque la cadena de transmisión.
3. Engrase completamente la cadena de transmisión con un lubricante especial para juntas tóricas.

### ATENCIÓN:

**No utilice para la cadena de transmisión aceite de motor ni ningún otro lubricante, ya que pueden contener sustancias que podrían dañar las juntas tóricas.**

SCA11110

## Comprobación y engrase de los cables

SAU23100

Cada vez que conduzca, compruebe el funcionamiento y estado de todos los cables de control, engrase los cables y sus extremos si es necesario. Si un cable está dañado o no se mueve con suavidad, hágalo revisar o cambiar por un concesionario Yamaha.

### Lubricante recomendado:

Aceite de motor

SWA10720

### ⚠ ADVERTENCIA

**Los daños del forro externo pueden interferir en el funcionamiento correcto del cable y provocar su corrosión interna. Cambie los cables dañados lo antes posible para evitar situaciones no seguras.**

# MANTENIMIENTO PERIÓDICO Y PEQUEÑAS REPARACIONES

## Comprobación y engrase del puño del acelerador y el cable

SAU23110

Antes de cada utilización se debe comprobar el funcionamiento del puño del acelerador. Además, se debe engrasar o cambiar el cable según los intervalos especificados en el cuadro de mantenimiento periódico.

## Comprobación y engrase de las manetas de freno y embrague

SAU23140

### Maneta de freno

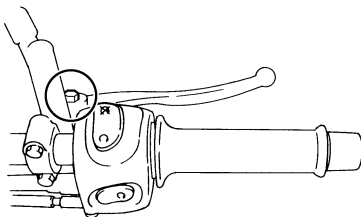

### Maneta de embrague

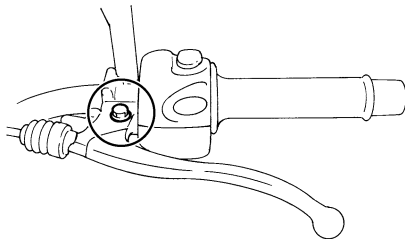

### Lubricante recomendado:

Grasa a base de jabón de litio (grasa multiusos)

Cada vez que conduzca, debe antes verificar el funcionamiento de las manetas de freno y embrague y engrasar los pivotes de las manetas si es necesario.



# MANTENIMIENTO PERIÓDICO Y PEQUEÑAS REPARACIONES

## Engrase del pedal de freno

SAU23180

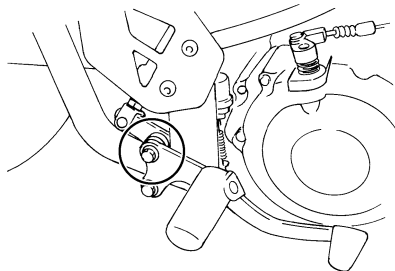

Antes de cada utilización debe comprobar el funcionamiento del pedal de freno y engrasar el pivote del pedal según sea necesario.

### Lubricante recomendado:

Grasa a base de jabón de litio (grasa multiusos)

## Comprobación y engrase del caballete lateral

SAU23200

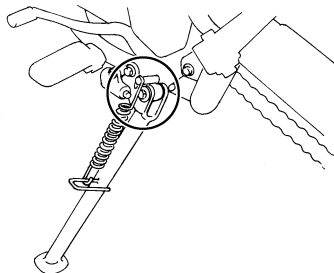

Antes de cada utilización debe comprobar el funcionamiento del caballete lateral y engrasar el pivote y las superficies de contacto metal-metal si es necesario.

### ⚠ ADVERTENCIA

Si el caballete lateral no sube y baja con suavidad, hágalo revisar o reparar en un concesionario Yamaha.

### Lubricante recomendado:

Grasa a base de jabón de litio (grasa multiusos)

## Comprobación de la horquilla delantera

SAU23271

Debe comprobar el estado y el funcionamiento de la horquilla delantera del modo siguiente y según los intervalos especificados en el cuadro de mantenimiento periódico y engrase.

### Para verificar el estado

SWA10750

### ⚠ ADVERTENCIA

Sujete firmemente el vehículo de forma que no exista riesgo de que se caiga.

Compruebe si los tubos interiores presentan rasgaduras, daños y fugas excesivas de aceite.

### Para verificar el funcionamiento

1. Sitúe el vehículo sobre una superficie horizontal y manténgalo en posición vertical.
2. Mientras aplica el freno delantero, empuje el manillar hacia abajo con fuerza varias veces para comprobar si se comprime y rebota con suavidad.

# MANTENIMIENTO PERIÓDICO Y PEQUEÑAS REPARACIONES

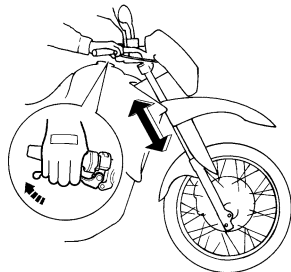

SCA10590

## ATENCIÓN:

Si observa cualquier daño en la horquilla delantera o ésta no funciona con suavidad, hágala revisar o reparar en un concesionario Yamaha.

6

SAU23280

## Comprobación de la dirección

Los cojinetes de la dirección desgastados o sueltos pueden constituir un peligro. Por lo tanto, debe comprobar el funcionamiento de la dirección del modo siguiente y según los intervalos especificados en el cuadro de mantenimiento periódico y engrase.

1. Coloque un soporte debajo del motor para levantar del suelo la rueda delantera.

SWA10750

## ⚠️ ADVERTENCIA

**Sujete firmemente el vehículo de forma que no exista riesgo de que se caiga.**

2. Sujete los extremos inferiores de las barras de la horquilla delantera e intente moverlos hacia adelante y hacia atrás. Si observa cualquier juego libre, solicite a un concesionario Yamaha que revise o repare la dirección.

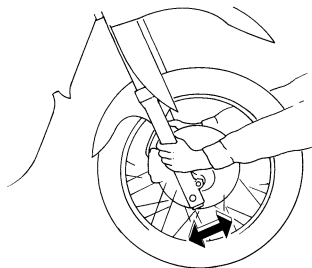

SAU23290

## Comprobación de los cojinetes de las ruedas

Debe comprobar los cojinetes de las ruedas delantera y trasera según los intervalos que se especifican en el cuadro de mantenimiento periódico y engrase. Si existe juego en el cubo de la rueda o ésta no gira con suavidad, solicite a un concesionario Yamaha que revise los cojinetes de la rueda.

# MANTENIMIENTO PERIÓDICO Y PEQUEÑAS REPARACIONES

## Batería

SAUM1730

Este modelo está equipado con una batería de tipo sellado (MF) que no requiere ningún mantenimiento. No es necesario comprobar el electrolito ni añadir agua destilada.

SCA10620

### ATENCIÓN:

No intente nunca extraer los precintos de las células de la batería, ya que la dañaría de forma irreparable.

### Para acceder a la batería

1. Desmonte el asiento. (Véase la página 3-11.)
2. Desmonte la tapa de la batería extrayendo los pernos.

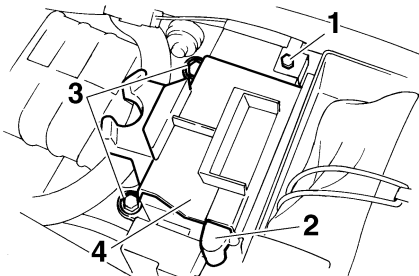

1. Borne negativo de la batería
2. Borne positivo de la batería
3. Perno
4. Tapa de la batería

### Para cargar la batería

Lleve la batería a un concesionario Yamaha lo antes posible para cargarla si le parece que está descargada. Tenga en cuenta que la batería tiene tendencia a descargarse más rápidamente si el vehículo está equipado con accesorios eléctricos opcionales.

SWA10760

### ⚠ ADVERTENCIA

- El electrolito es tóxico y peligroso, ya que contiene ácido sulfúrico que provoca graves quemaduras. Evite todo contacto con la piel, los ojos o la ropa y protéjase siempre los ojos cuando trabaje cerca de una batería. En caso de contacto, administre los **PRIMEROS AUXILIOS** siguientes.
  - **EXTERNO:** Lavar con agua abundante.
  - **INTERNO:** Beber grandes cantidades de agua o leche y llamar inmediatamente a un médico.
  - **OJOS:** Enjuagar con agua durante 15 minutos y acudir al médico sin demora.
- Las baterías producen hidrógeno explosivo. Por lo tanto, mantenga las chispas, llamas, cigarrillos, etc., alejados de la batería y asegúrese

de que la ventilación sea suficiente cuando la cargue en un espacio cerrado.

- **MANTENGA ÉSTA Y CUALQUIER OTRA BATERÍA FUERA DEL ALCANCE DE LOS NIÑOS.**

### Para guardar la batería

1. Si no va a utilizar el vehículo durante más de un mes, desmonte la batería, cárguela completamente y guárdela en un lugar fresco y seco.
2. Si va a guardar la batería durante más de dos meses, compruébela al menos una vez al mes y cárguela completamente según sea necesario.
3. Cargue completamente la batería antes de instalarla.
4. Una vez instalada la batería, verifique que los cables estén correctamente conectados a los bornes.

SCA10630

### ATENCIÓN:

- Mantenga siempre la batería cargada. El almacenamiento de una batería descargada puede dañarla de forma irreparable.
- Para cargar una batería sin mantenimiento es necesario un cargador de baterías especial (de tensión constante). El uso de un cargador

# MANTENIMIENTO PERIÓDICO Y PEQUEÑAS REPARACIONES

convencional dañará la batería. Si no dispone de un cargador para baterías sin mantenimiento, hágala cargar en un concesionario Yamaha.

SAUM1740

## Cambio de fusibles

El fusible principal está situado detrás del panel A. (Véase la página 6-6.)

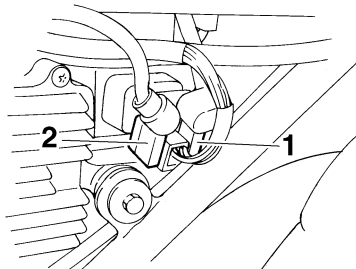

1. Fusible principal
2. Fusible principal de reserva

La caja de fusibles 1 y la caja de fusibles 2 están situadas debajo del asiento. (Véase la página 3-11.)

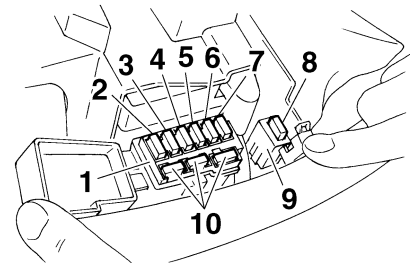

1. Caja de fusibles 1
2. Fusible del sistema de intermitencia
3. Fusible del faro
4. Fusible del encendido
5. Fusible de la inyección electrónica de gasolina
6. Fusible del ventilador del radiador
7. Fusible de repuesto (para el cuentakilómetros, reloj y el sistema inmovilizador)
8. Fusible de la luz de estacionamiento
9. Caja de fusibles 2
10. Fusible de reserva

Si un fusible está fundido, cámbielo del modo siguiente.

1. Gire la llave a la posición "OFF" y desactive el circuito eléctrico en cuestión.
2. Extraiga el fusible fundido e instale uno nuevo del amperaje especificado.

# MANTENIMIENTO PERIÓDICO Y PEQUEÑAS REPARACIONES

## Fusibles especificados:

Fusible principal:  
30.0 A

### Caja de fusibles 1:

Fusible del faro:  
20.0 A

Fusible del sistema de intermitencia:

10.0 A

Fusible del ventilador del radiador:  
7.5 A

Fusible de encendido:  
10.0 A

Fusible de inyección electrónica de combustible:

10.0 A

Fusible de repuesto:  
10.0 A

### Caja de fusibles 2:

Fusible de luz de estacionamiento:  
10.0 A

SCA10640

## ATENCIÓN:

**Para evitar una avería grave del sistema eléctrico y posiblemente un incendio, no utilice un fusible con un amperaje superior al recomendado.**

3. Gire la llave a la posición "ON" y active el circuito eléctrico en cuestión para comprobar que el dispositivo funcione.

4. Si el fusible se funde de nuevo inmediatamente, solicite a un concesionario Yamaha que revise el sistema eléctrico.

## Cambio de la bombilla del faro

SAUM1750

Este modelo está equipado con un faro dotado de bombilla de cuarzo. Si se funde la bombilla del faro, cámbiela del modo siguiente.

1. Desmonte el carenado A junto con el faro extraíble. (Véase la página 6-6.)
2. Desconecte el acoplador del faro y luego desmonte la tapa de la bombilla del faro.

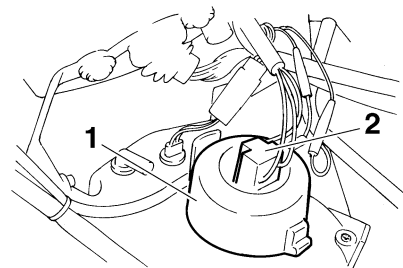

1. Tapa de la bombilla del faro
2. Acoplador del faro
3. Desmonte el portabombillas del faro girándolo en el sentido contrario al de las agujas del reloj y extraiga la bombilla fundida.

# MANTENIMIENTO PERIÓDICO Y PEQUEÑAS REPARACIONES

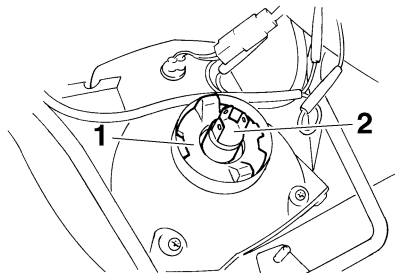

1. Portabombillas del faro
2. Bombilla del faro

SWA10790

## **!** ADVERTENCIA

**Las bombillas de los faros se calientan mucho. Por lo tanto, mantenga los productos inflamables alejados de un faro encendido y no toque la bombilla hasta que se haya enfriado.**

4. Coloque una nueva bombilla en su sitio y sujétela en el portabombillas.

SCA10660

## **ATENCIÓN:**

**No toque la parte de cristal de la bombilla del faro para no mancharla de aceite, ya que de lo contrario perdería transparencia, luminosidad y durabilidad. Elimine completamente toda suciedad y**

**marcas de dedos en la bombilla del faro con un trapo humedecido en alcohol o diluyente.**

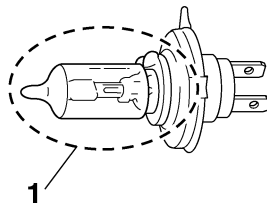

1. No tocar la parte de cristal de la bombilla.

5. Monte la tapa de la bombilla y conecte el acoplador.
6. Monte el carenado junto con el faro extraíble.
7. Solicite a un concesionario Yamaha que ajuste la luz del faro según sea necesario.

## Cambio de la bombilla de un intermitente o de la luz de freno/piloto trasero

SAU24281

1. Desmonte la óptica extrayendo los tornillos.

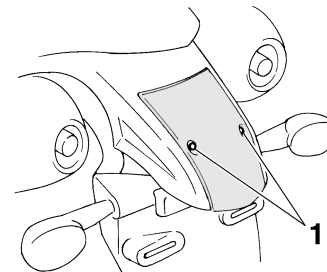

1. Tornillo

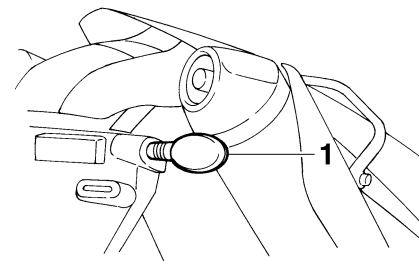

1. Tornillo

# MANTENIMIENTO PERIÓDICO Y PEQUEÑAS REPARACIONES

2. Extraiga la bombilla fundida empujándola hacia adentro y girándola en el sentido contrario al de las agujas del reloj.
3. Introduzca una nueva bombilla en el casquillo, empújela hacia adentro y luego gírela en el sentido de las agujas del reloj hasta que se detenga.
4. Monte la óptica colocando los tornillos.

SCA10680

## ATENCIÓN:

**No apriete excesivamente los tornillos, ya que puede romperse la óptica.**

## Cambio de la bombilla de una luz de posición

SAUM1820

Si se funde la bombilla de la luz de posición, cámbiela del modo siguiente.

1. Desmonte el carenado A junto con el faro extraíble. (Véase la página 6-6.)
2. Extraiga el casquillo de la luz de posición (junto con la bombilla) tirando de él.

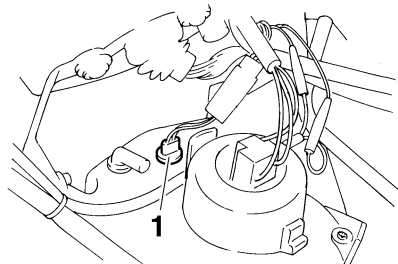

1. Casquillo de la bombilla de la luz de posición delantera
3. Extraiga la bombilla fundida tirando de ella.
4. Introduzca una nueva bombilla en el casquillo.
5. Instale el casquillo de la luz de posición (junto con la bombilla) empujándolo hacia dentro.
6. Monte el carenado junto con el faro extraíble.

## Apoyo de la motocicleta

SAU24350

Puesto que este modelo no dispone de caballete central, observe las precauciones siguientes cuando desmonte la rueda delantera y trasera o realice otras operaciones de mantenimiento para las que sea necesario mantener la motocicleta en posición vertical. Compruebe que la motocicleta se encuentre en una posición estable y horizontal antes de iniciar cualquier operación de mantenimiento. Puede colocar una caja de madera resistente debajo del motor para obtener más estabilidad.

## Para realizar el mantenimiento de la rueda delantera

1. Establezca la parte trasera de la motocicleta con un soporte para motocicletas o, si no dispone de uno adicional, colocando un gato debajo del bastidor por delante de la rueda trasera.
2. Levante del suelo la rueda delantera con un soporte de motocicletas.

## Para realizar el mantenimiento de la rueda trasera

Levante la rueda trasera del suelo con un soporte para motocicletas o, si no dispone de uno adicional, colocando un gato debajo

# MANTENIMIENTO PERIÓDICO Y PEQUEÑAS REPARACIONES

de cada lado del bastidor por delante de la rueda trasera o debajo de cada lado del basculante.

## Rueda delantera

SAU24360

XT660R

SAUM1761

### Para desmontar la rueda delantera

SWA10820



#### ADVERTENCIA

- Es aconsejable que un concesionario Yamaha se encargue del mantenimiento de las ruedas.
- Sujete firmemente la motocicleta de forma que no exista riesgo de que se caiga.

1. Afloje los remaches de plástico desmontables del eje de la rueda delantera y luego el eje de la rueda y los pernos de la pinza de freno.

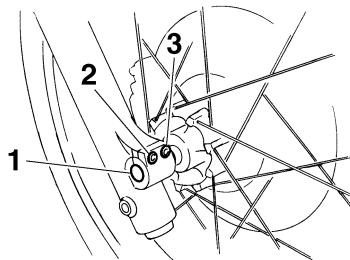

1. Eje de la rueda
2. Remache de plástico desmontable del eje de la rueda delantera A
3. Remache de plástico desmontable del eje de la rueda delantera B

XT660X

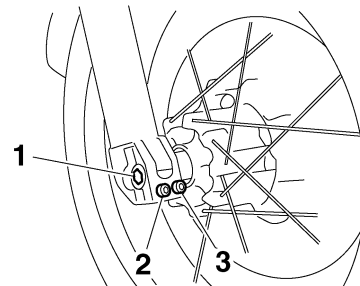

1. Eje de la rueda
2. Remache de plástico desmontable del eje de la rueda delantera A
3. Remache de plástico desmontable del eje de la rueda delantera B



# MANTENIMIENTO PERIÓDICO Y PEQUEÑAS REPARACIONES

2. Levante del suelo la rueda delantera según el procedimiento descrito en la página 6-33.
3. Desmonte la pinza de freno extrayendo los pernos.

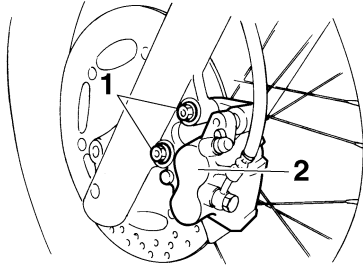

1. Perno
2. Pinza de freno

SCA11070

## ATENCIÓN:

**No aplique el freno cuando haya desmontado la rueda junto con el disco del freno, ya que las pastillas saldrán expulsadas.**

4. Extraiga el eje de la rueda y luego desmonte la rueda.

SAUM1811

## Para montar la rueda delantera

1. Levante la rueda entre las barras de la horquilla.

2. Introduzca el eje de la rueda.
3. Baje la rueda delantera para que repose sobre el suelo.
4. Monte la pinza de freno colocando los pernos.

## NOTA: \_\_\_\_\_

Verifique que exista espacio suficiente entre las pastillas de freno antes de montar la pinza en el disco de freno.

5. Apriete el eje de la rueda con el par especificado.
6. Apriete los remaches de plástico desmontables A y B del eje de la rueda con el par especificado.
7. Vuelva a apretar el remache de plástico desmontable A del eje de la rueda con el par especificado.
8. Apriete los pernos de la pinza de freno con el par especificado.

## Pares de apriete:

Eje de la rueda:

59 Nm (5.9 m·kgf, 43 ft·lbf)

Remache de plástico desmontable del eje de la rueda delantera:

18 Nm (1.8 m·kgf, 13 ft·lbf)

Perno de la pinza de freno:

40 Nm (4.0 m·kgf, 29 ft·lbf)

# MANTENIMIENTO PERIÓDICO Y PEQUEÑAS REPARACIONES

## Rueda trasera

SAU25080

XT660X

SAUM1771

### Para desmontar la rueda trasera

SWA10820

#### ADVERTENCIA

- Es aconsejable que un concesionario Yamaha se encargue del mantenimiento de las ruedas.
- Sujete firmemente la motocicleta de forma que no exista riesgo de que se caiga.

1. Desmonte el protector de la cadena de transmisión extrayendo los pernos.

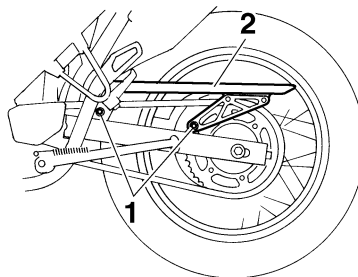

1. Perno
2. Protector de la cadena de transmisión

2. Afloje la tuerca del eje.

## XT660R

6

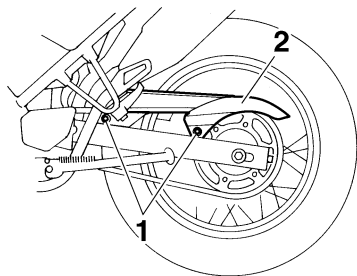

1. Perno
2. Protector de la cadena de transmisión

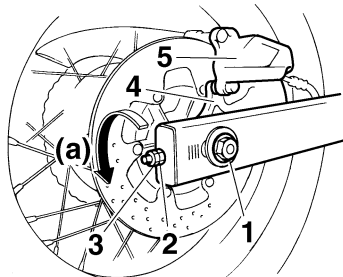

1. Tuerca del eje
2. Tuerca de ajuste del juego de la cadena de transmisión
3. Contratuerca
4. Soporte de la pinza de freno
5. Pinza de freno

3. Levante del suelo la rueda trasera según el procedimiento descrito en la página 6-33.
4. Afloje la contratuerca a ambos lados del basculante.
5. Gire las tuercas de ajuste del juego de la cadena de transmisión completamente en la dirección (a).
6. Desmonte el eje de la rueda extrayendo la tuerca del mismo.
7. Empuje la rueda hacia adelante y desmonte la cadena de transmisión de la corona dentada trasera.

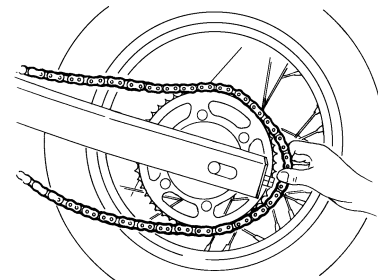

#### NOTA:

La cadena de transmisión no se puede desarmar.

8. Tire de la rueda hacia atrás y separe de ella la pinza de freno.

# MANTENIMIENTO PERIÓDICO Y PEQUEÑAS REPARACIONES

SCA11070

## ATENCIÓN:

No aplique el freno cuando haya desmontado la rueda junto con el disco del freno, ya que las pastillas saldrán expulsadas.

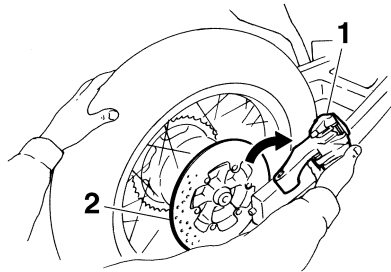

1. Pinza de freno
2. Disco de freno

SAUM1781

## Para montar la rueda trasera

1. Monte la cadena de transmisión en la corona dentada trasera.
2. Monte la rueda, las arandelas y el soporte de la pinza de freno introduciendo el eje de la rueda desde el lado izquierdo.

## NOTA:

- Coloque la arandela con la marca "N" en el lado derecho y la arandela con la marca "O" en el lado izquierdo. Asegúrese de colocar ambas arandelas con las marcas hacia fuera.
- Verifique que la sujeción del basculante esta introducida en las ranuras el perno del soporte de la pinza de freno.
- Verifique que haya espacio suficiente entre las pastillas de freno antes de montar la rueda.

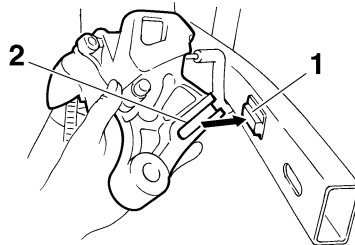

1. Sujeción
2. Ranura
3. Baje la rueda trasera para que repose sobre el suelo.
4. Ajuste el juego de la cadena de transmisión. (Véase la página 6-23.)

5. Apriete la tuerca del eje con el par especificado.

### Par de apriete:

Tuerca del eje:  
104 Nm (10.4 m·kgf, 75 ft·lbf)

6. Monte el protector de la cadena de transmisión colocando los pernos.

# MANTENIMIENTO PERIÓDICO Y PEQUEÑAS REPARACIONES

---

SAU25870

## Identificación de averías

Aunque las motocicletas Yamaha son objeto de una completa revisión al de salir de fábrica, pueden surgir problemas durante su utilización. Cualquier problema en los sistemas de combustible, compresión o encendido, por ejemplo, puede dificultar el arranque y provocar una disminución de la potencia.

Los siguientes cuadros de identificación de averías constituyen un procedimiento rápido y fácil para que usted mismo compruebe esos sistemas vitales. No obstante, si es necesario realizar cualquier reparación de la motocicleta, llévela a un concesionario Yamaha cuyos técnicos cualificados disponen de las herramientas, experiencia y conocimientos necesarios para reparar correctamente la motocicleta.

Utilice únicamente repuestos originales Yamaha. Las imitaciones pueden parecerse a los repuestos originales Yamaha pero a menudo son de inferior calidad, menos duraderos y pueden ocasionar costosas facturas de reparación.

# MANTENIMIENTO PERIÓDICO Y PEQUEÑAS REPARACIONES

SAU25921

## Cuadros de identificación de averías

### Problemas de arranque o reducción de las prestaciones del motor

SWA10840

#### ADVERTENCIA

Mantenga siempre alejadas las llamas y no fume mientras revise o trabaje en el sistema de combustible.

#### 1. Gasolina

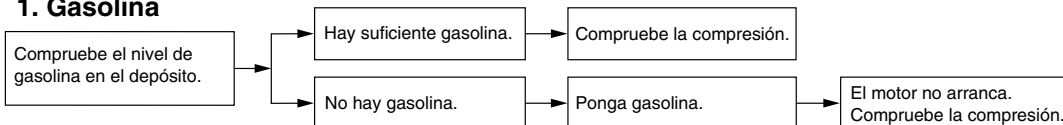

#### 2. Compresión

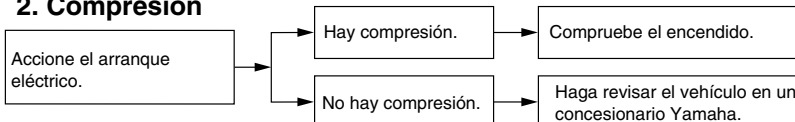

#### 3. Encendido

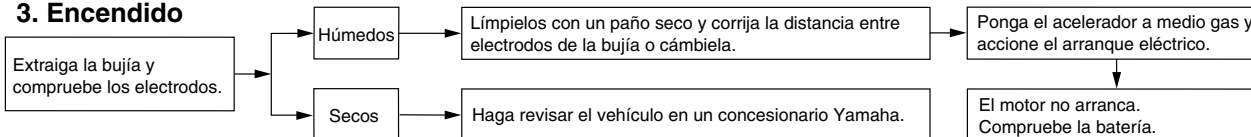

#### 4. Batería

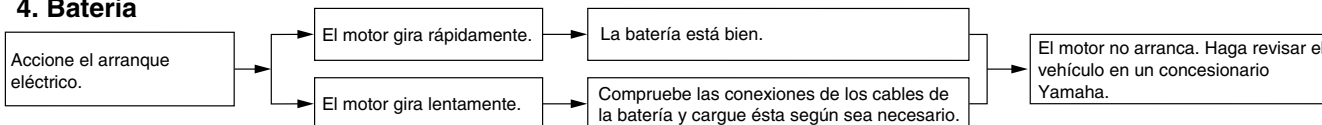

# MANTENIMIENTO PERIÓDICO Y PEQUEÑAS REPARACIONES

## Sobrecalentamiento del motor

SWA10400

### ⚠ ADVERTENCIA

- No quite el tapón del radiador cuando el motor y el radiador estén calientes. Puede salir un chorro a presión de líquido y vapor calientes y provocar graves lesiones. Espere hasta que se haya enfriado el motor.
- Después de extraer el perno de retención del tapón del radiador coloque un trapo grueso, como una toalla, sobre él; luego gire lentamente el tapón en el sentido contrario al de las agujas del reloj hasta el tope para que se libere toda la presión residual. Cuando deje de oírse el silbido, presione el tapón hacia abajo mientras lo gira en el sentido contrario al de las agujas del reloj y luego extráigalo.

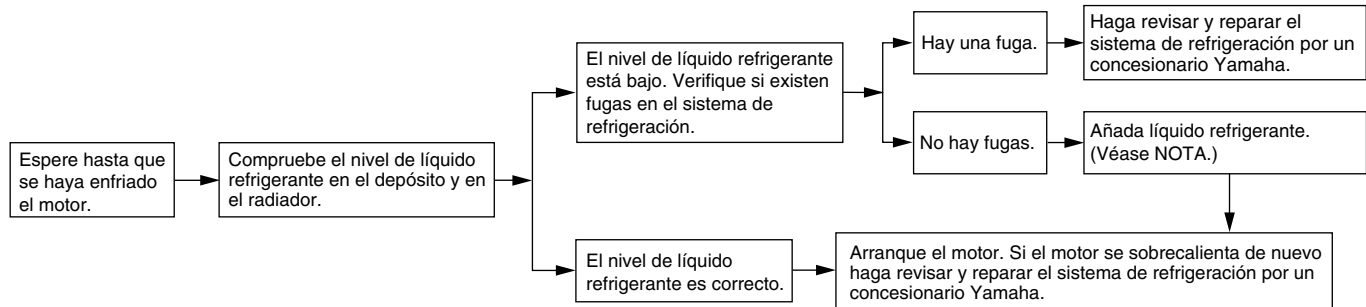

### NOTA:

Si no dispone de líquido refrigerante, puede utilizar agua del grifo en su lugar de forma provisional, siempre que la cambie por el líquido refrigerante recomendado lo antes posible.

# CUIDADOS Y ALMACENAMIENTO DE LA MOTOCICLETA

SAU26000

## Cuidados

Si bien el diseño abierto de una motocicleta revela el atractivo de la tecnología, también la hace más vulnerable. El óxido y la corrosión pueden desarrollarse incluso cuando se utilizan componentes de alta tecnología. Un tubo de escape oxidado puede pasar desapercibido en un coche, pero afea el aspecto general de una motocicleta. El cuidado frecuente y adecuado no sólo se ajusta a los términos de la garantía, sino que además mantiene la buena imagen de la motocicleta, prolonga su vida útil y optimiza sus prestaciones.

## Antes de limpiarlo

1. Cubra la salida del silenciador con una bolsa de plástico cuando el motor se haya enfriado.
2. Verifique que todas las tapas y cubiertas, así como todos los acopladores y conectores eléctricos, incluidas las tapas de bujía, estén bien apretados.
3. Elimine la suciedad incrustada, como pueden ser los restos de aceite quemado sobre el cárter, con un desengrasador y un cepillo, pero no aplique nunca tales productos sobre los sellos, las juntas, las ruedas dentadas, la ca-

dena de transmisión y los ejes de las ruedas. Enjuague siempre la suciedad y el desengrasador con agua.

## Limpieza

SCA10770

### ATENCIÓN:

- **No utilice limpiadores de ruedas con alto contenido de ácido, especialmente para las ruedas de radios. Si utiliza tales productos para la suciedad difícil de eliminar, no deje el limpiador sobre la zona afectada durante más tiempo del que figure en las instrucciones. Asimismo, enjuague completamente la zona con agua, séquela inmediatamente y a continuación aplique un protector en aerosol contra la corrosión.**
- **Una limpieza inadecuada puede dañar parabrisas, carenados, paneles y otras piezas de plástico. Para limpiar el plástico utilice únicamente un trapo suave y limpio o una esponja con un detergente suave y agua.**
- **No utilice productos químicos fuertes para las piezas de plástico. Evite utilizar trapos o esponjas que hayan estado en contacto con productos de limpieza fuertes o abrasivos,**

**disolventes o diluyentes, combustible (gasolina), desoxidantes o antioxidantes, líquido de frenos, anticongelante o electrólito.**

- **No utilice aparatos de lavado a presión o limpiadores al vapor, ya que puede penetrar agua y deteriorar las zonas siguientes: juntas (de cojinetes de ruedas y basculantes, horquilla y frenos), componentes eléctricos (acopladores, conectores, instrumentos interruptores y luces), tubos respiraderos y de ventilación.**
- **Motocicletas provistas de parabrisas: No utilice limpiadores fuertes o esponjas duras, ya que pueden deslucir o rayar. Algunos productos de limpieza para plásticos pueden dejar rayas sobre el parabrisas. Pruebe el producto sobre una pequeña parte oculta del parabrisas para asegurarse de que no deja marcas. Si se raya el parabrisas, utilice un pulimento de calidad para plásticos después de lavarlo.**

Después de una utilización normal  
Elimine la suciedad con agua tibia, un detergente suave y una esponja blanda y limpie, aclarando luego completamente con

# CUIDADOS Y ALMACENAMIENTO DE LA MOTOCICLETA

agua limpia. Utilice un cepillo de dientes o de botellas para limpiar los lugares de difícil acceso. La suciedad incrustada y los insectos se eliminarán más fácilmente si se cubre la zona con un trapo húmedo durante unos minutos antes de limpiarla.

## Después de utilizarlo con lluvia, junto al mar o en calles donde se haya esparcido sal

La sal marina o las salpicaduras de agua salada en las calles durante el invierno resultan sumamente corrosivas en combinación con el agua; observe el procedimiento siguiente cada vez que utilice la motocicleta con lluvia, junto al mar o en calles donde se haya esparcido sal.

## **NOTA:**

La sal esparcida en las calles durante el invierno puede permanecer hasta bien entrada la primavera.

1. Lave la motocicleta con agua fría y un detergente suave cuando el motor se haya enfriado.

SCA10790

## **ATENCIÓN:**

**No utilice agua caliente, ya que incrementa la acción corrosiva de la sal.**

2. Aplique un protector contra la corrosión en aerosol sobre todas las superficies de metal, incluidas las superficies cromadas y chapadas con níquel, para prevenir la corrosión.

## **Después de la limpieza**

1. Seque la motocicleta con una gamuza o un trapo absorbente.
2. Seque inmediatamente la cadena de transmisión para evitar que se oxide.
3. Utilice un abrillantador de cromo para dar brillo a las piezas de cromo, aluminio y acero inoxidable, incluido el sistema de escape. (Con el abrillantador puede incluso eliminarse la decoloración térmica de los sistemas de escape de acero inoxidable.)
4. Se recomienda aplicar un protector contra la corrosión en aerosol sobre todas las superficies de metal, incluidas las superficies cromadas y chapadas con níquel, para prevenir la corrosión.
5. Utilice aceite en aerosol como limpiador universal para eliminar todo resto de suciedad.
6. Retoque los pequeños daños en la pintura provocados por piedras, etc.
7. Aplique cera a todas las superficies pintadas.

8. Deje que la motocicleta se seque por completo antes de guardarla o cubrirla.

SWA10930

## **⚠️ ADVERTENCIA**

- **Verifique que no haya aceite o cera en los frenos o en los neumáticos. Si es preciso, limpie los discos y los forros de freno con un limpiador normal de frenos de disco o acetona, y lave los neumáticos con agua tibia y un detergente suave.**
- **Antes de utilizar la motocicleta pruebe los frenos y su comportamiento en los cruces.**

SCA10800

## **ATENCIÓN:**

- **Aplique aceite en aerosol y cera de forma moderada, eliminando los excesos.**
- **No aplique nunca aceite o cera sobre piezas de goma o de plástico; trátelas con un producto adecuado para su mantenimiento.**
- **Evite el uso de compuestos abrillantadores abrasivos que pueden desgastar la pintura.**



# CUIDADOS Y ALMACENAMIENTO DE LA MOTOCICLETA

**NOTA:** \_\_\_\_\_  
Solicite consejo a un concesionario Yamaha acerca de los productos que puede utilizar.

## Almacenamiento

SAUM1900

### Periodo corto

Guarde siempre la motocicleta en un lugar fresco y seco y, si es preciso, protéjala contra el polvo con una funda porosa.

SCA10810

### ATENCIÓN:

- Si guarda la motocicleta en un lugar mal ventilado o la cubre con una lona cuando todavía esté mojada, el agua y la humedad penetrarán en su interior y se oxidará.
- Para prevenir la corrosión, evite sótanos húmedos, establos (por la presencia de amoníaco) y lugares en los que se almacenen productos químicos fuertes.

### Periodo largo

Antes de guardar la motocicleta durante varios meses:

1. Observe todas las instrucciones que se facilitan en el apartado "Cuidados" de este capítulo.
2. Llene el depósito de gasolina y añada estabilizador de gasolina (si dispone de él) para evitar que el depósito se oxide y la gasolina se deteriore.

3. Observe los pasos siguientes para proteger el cilindro, los aros del pistón, etc. contra la corrosión.
  - a. Desmunte la tapa de la bujía y la bujía.
  - b. Vierta una cucharada de las de té de aceite de motor por el orificio para la bujía.
  - c. Monte la tapa de la bujía en la bujía y seguidamente coloque ésta sobre la culata para que los electrodos queden en contacto con masa. (Ello limitará las chispas durante el paso siguiente.)
  - d. Haga girar varias veces el motor con el arranque eléctrico. (Así se cubrirá la pared del cilindro con aceite.)
  - e. Quite la tapa de bujía de la bujía y luego monte ésta y su tapa.

SWA10950

### ADVERTENCIA

**Para evitar daños o lesiones por chispas, conecte a masa los electrodos de la bujía cuando haga girar el motor.**

4. Engrase todos los cables de control y los puntos de pivote de las palancas y pedales, así como el caballete central/lateral.

# CUIDADOS Y ALMACENAMIENTO DE LA MOTOCICLETA

---

5. Compruebe y, si es preciso, corrija la presión de aire de los neumáticos y luego suspenda la motocicleta en el aire de manera que las llantas no toquen el suelo. Alternativamente, gire un poco las ruedas cada mes para evitar que los neumáticos se degraden en un punto.
6. Cubra las salidas de silenciador con bolsas de plástico para evitar que penetre humedad.
7. Desmonte la batería y cárguela completamente. Guárdela en un lugar fresco y seco y cárguela una vez al mes. No guarde la batería en un lugar excesivamente frío o caliente [menos de 0 °C (30 °F) o más de 30 °C (90 °F)]. Para más información relativa al almacenamiento de la batería, consulte la página 6-29.

7

**NOTA:** \_\_\_\_\_

Efectúe todas las reparaciones necesarias antes de guardar la motocicleta.

---

## Dimensiones:

Longitud total:

XT660R 2240 mm (88.2 in)

XT660X 2150 mm (84.6 in)

Anchura total:

XT660R 845 mm (33.3 in)

XT660X 865 mm (34.1 in)

Altura total:

XT660R 1230 mm (48.4 in)

XT660X 1210 mm (47.6 in)

Altura del asiento:

XT660R 865 mm (34.1 in)

XT660X 870 mm (34.3 in)

Distancia entre ejes:

XT660R 1505 mm (59.3 in)

XT660X 1490 mm (58.7 in)

Holgura mínima al suelo:

XT660R 210 mm (8.27 in)

XT660X 205 mm (8.07 in)

Radio de giro mínimo:

2400 mm (94.5 in)

## Peso:

Con aceite y combustible:

XT660R 181.0 kg (399 lb)

XT660X 186.0 kg (410 lb)

## Motor:

Tipo de motor:

4 tiempos, refrigerado por líquido, SOHC

Disposición de cilindros:

Cilindro sencillo inclinado hacia adelante

Cilindrada:

660.0 cm<sup>3</sup> (40.27 cu.in)

Calibre × Carrera:

100.0 × 84.0 mm (3.94 × 3.31 in)

Relación de compresión:

10.00 :1

Sistema de arranque:

Arranque eléctrico

Sistema de lubricación:

Cárter seco

## Aceite de motor:

Tipo:

SAE10W30 o SAE10W40 o SAE15W40 o

SAE20W40 o SAE20W50

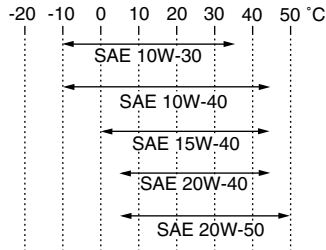

Calidad de aceite de motor recomendado:

Servicio API tipo SE, SF, SG o superior

Cantidad de aceite de motor:

Sin repuesto de filtro del aceite:

2.50 L (2.64 US qt) (2.20 Imp.qt)

Con repuesto de filtro de aceite:

2.60 L (2.75 US qt) (2.29 Imp.qt)

## Sistema de refrigeración:

Capacidad del depósito de líquido refrigerante

(hasta la marca de nivel máxim:

0.25 L (0.26 US qt) (0.22 Imp.qt)

Capacidad del radiador (incluidas todas las rutas):

1.00 L (1.06 US qt) (0.88 Imp.qt)

## Filtro de aire:

Filtro de aire:

Elemento de papel revestido con aceite

## Combustible:

Combustible recomendado:

Únicamente gasolina super sin plomo

Capacidad del depósito de combustible:

15.0 L (3.96 US gal) (3.30 Imp.gal)

Cantidad de reserva de combustible:

5.0 L (1.32 US gal) (1.10 Imp.gal)

## Inyección eléctrica de combustible:

Fabricante:

DENSO

Modelo:

297500-0390

## Bujía(s):

Fabricante/modelo:

NGK/CR7E

Distancia entre electrodos de la bujía:

0.7–0.8 mm (0.028–0.031 in)

## Embrague:

Tipo de embrague:

Multidisco en baño de aceite

## Transmisión:

Sistema de reducción primaria:

Engranaje recto

Relación de reducción primaria:

75/36 (2.083)

Sistema de reducción secundaria:

Impulsión por cadena

# ESPECIFICACIONES

Relación de reducción secundaria:

45/15 (3.000)

Tipo de transmisión:

Velocidad 5, engrane constante

Operación:

Operación con pie izquierdo

Relación de engranajes:

1a:

30/12 (2.500)

2a:

26/16 (1.625)

3a:

23/20 (1.150)

4a:

20/22 (0.909)

5a:

20/26 (0.769)

## Chasis:

Tipo de bastidor:

Diamante

Ángulo del eje delantero:

XT660R 27.25 °

XT660X 26.00 °

Base del ángulo de inclinación:

XT660R 107.0 mm (4.21 in)

XT660X 94.0 mm (3.70 in)

## Neumático delantero:

Tipo:

Con cámara

Tamaño:

XT660R 90/90-21M/C 54S, 90/90-21M/C

54T

XT660X 120/70R17 M/C 58H

Fabricante/modelo:

XT660R METZELER/TOURANCE FRONT

XT660X PIRELLI/DRAGON

Fabricante/modelo:

XT660R MICHELIN/SIRAC

## Neumático trasero:

Tipo:

Con cámara

Tamaño:

XT660R 130/80-17M/C 65S, 130/80-

17M/C 65T

XT660X 160/60R17 M/C 69H

Fabricante/modelo:

XT660R METZELER/TOURANCE

XT660X PIRELLI/DRAGON

Fabricante/modelo:

XT660R MICHELIN/SIRAC A

## Carga:

Carga máxima:

186 kg (410 lb)

(Peso total del conductor, el pasajero, el equipaje y los accesorios)

## Presión de aire del neumático (medida en neumáticos en frío):

Condiciones de carga:

0–90 kg (0–198 lb)

Delantero:

XT660R 200 kPa (29 psi) (2.00 kgf/cm<sup>2</sup>)

XT660X 210 kPa (30 psi) (2.10 kgf/cm<sup>2</sup>)

Trasero:

XT660R 200 kPa (29 psi) (2.00 kgf/cm<sup>2</sup>)

XT660X 210 kPa (30 psi) (2.10 kgf/cm<sup>2</sup>)

Condiciones de carga:

90–186 kg (198–410 lb)

Delantero:

XT660R 200 kPa (29 psi) (2.00 kgf/cm<sup>2</sup>)

XT660X 220 kPa (32 psi) (2.20 kgf/cm<sup>2</sup>)

Trasero:

XT660R 225 kPa (33 psi) (2.25 kgf/cm<sup>2</sup>)

XT660X 230 kPa (33 psi) (2.30 kgf/cm<sup>2</sup>)

Conducción fuera de carretera:

Delantero:

XT660R 200 kPa (29 psi) (2.00 kgf/cm<sup>2</sup>)

Trasero:

XT660R 200 kPa (29 psi) (2.00 kgf/cm<sup>2</sup>)

## Rueda delantera:

Tipo de rueda:

Rueda de radios

Tamaño de la llanta:

XT660R 21x1.85

XT660X 17M/C x MT3.50

## Rueda trasera:

Tipo de rueda:

Rueda de radios

Tamaño de la llanta:

XT660R 17M/C x MT2.75

XT660X 17M/C x MT4.25

## Freno delantero:

Tipo:

Freno de disco sencillo

Operación:

Operación con mano derecha

Líquido recomendado:

DOT 4

## Freno trasero:

Tipo:

Freno de disco sencillo

Operación:  
Operación con pie derecho  
Líquido recomendado:  
DOT 4

**Suspensión delantera:**  
Tipo:  
Horquilla telescópica  
Tipo de muelle/amortiguador:  
Muelle helicoidal / amortiguador de aceite  
Trayectoria de la rueda:  
XT660R 225.0 mm (8.86 in)  
XT660X 200.0 mm (7.87 in)

**Suspensión trasera:**  
Tipo:  
Basculante (monocross)  
Tipo de muelle/amortiguador:  
Muelle helicoidal / amortiguador de gas-  
aceite  
Trayectoria de la rueda:  
XT660R 200.0 mm (7.87 in)  
XT660X 191.0 mm (7.52 in)

**Sistema eléctrico:**  
Sistema de encendido:  
Bobina de encendido transistorizada  
(digital)  
Sistema estándar:  
Magneto CA

**Batería:**  
Modelo:  
GT9B-4  
Voltaje, capacidad:  
12 V, 8.0 Ah

**Faro delantero:**  
Tipo de bombilla:  
Bombilla halógena

**Vataje de bombilla × cantidad:**  
Faro delantero:  
12 V, 55 W/60.0 W × 1  
Luz de freno y posterior:  
12 V, 5.0/21.0 W × 1  
Luz de intermitencia delantera:  
12 V, 10.0 W × 2  
Luz de intermitencia trasera:  
12 V, 10.0 W × 2  
Luz auxiliar:  
12 V, 5.0 W × 1  
Luz de instrumentos:  
EL  
Luz indicadora de punto muerto:  
LED  
Testigo de luz de carretera:  
LED  
Luz indicadora de intermitencia:  
LED  
Luz de aviso del nivel de gasolina:  
LED  
Luz de aviso de la temperatura del  
refrigerante:  
LED  
Luz de aviso de avería en el motor:  
LED  
Luz indicadora del sistema inmovilizador:  
LED

**Fusibles:**  
Fusible principal:  
30.0 A

Fusible del faro:  
20.0 A  
Fusible del sistema de intermitencia:  
10.0 A  
Fusible de encendido:  
10.0 A  
Fusible de luz de estacionamiento:  
10.0 A  
Fusible del ventilador del radiador:  
7.5 A  
Fusible de inyección electrónica de  
combustible:  
10.0 A  
Fusible de repuesto:  
10.0 A

# INFORMACIÓN PARA EL CONSUMIDOR

## Números de identificación

SAU26351

Anote el número de identificación de la llave, el número de identificación del vehículo y los datos de la etiqueta del modelo en los espacios previstos más abajo para utilizarlos como referencia cuando solicite repuestos a un concesionario Yamaha o en caso de robo del vehículo.

NÚMERO DE IDENTIFICACIÓN DE LA LLAVE:

NÚMERO DE IDENTIFICACIÓN DEL VEHÍCULO:

INFORMACIÓN DE LA ETIQUETA DEL MODELO:

## Número de identificación de la llave

SAU26381

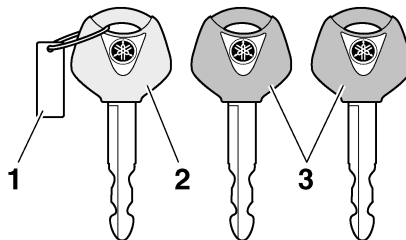

1. Número de identificación de la llave
2. Llave de registro de nuevo código (llave roja)
3. Llaves normales (llave negra)

El número de identificación de la llave está grabado en la etiqueta de la llave. Anote este número en el espacio previsto y utilícelo como referencia cuando solicite una nueva llave.

## Número de identificación del vehículo

SAU26410

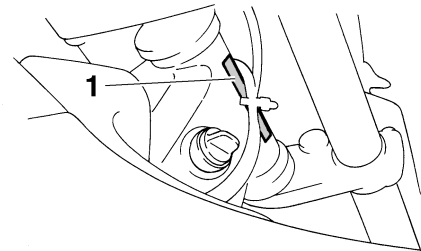

1. Número de identificación del vehículo

El número de identificación del vehículo está grabado en el bastidor.

**NOTA:** \_\_\_\_\_  
El número de identificación del vehículo sirve para identificar el vehículo y puede utilizarse para registrarla ante las autoridades de su localidad a efectos de matriculación.

SAU26540

## Etiqueta del modelo

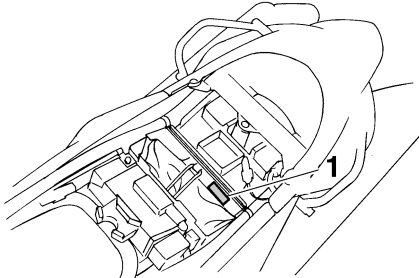

### 1. Etiqueta del modelo

La etiqueta del modelo está pegada en el bastidor debajo del asiento. (Véase la página 3-11.) Anote los datos que figuran en esta etiqueta en el espacio previsto. Necesitará estos datos cuando solicite repuestos a un concesionario Yamaha.

# INDEX

---

## A

Aceite del motor y filtro de aceite..... 6-10  
Alarma antirrobo (opcional)..... 3-7  
Almacenamiento ..... 7-3  
Apoyo de la motocicleta..... 6-33  
Arranque del motor ..... 5-1  
Asiento ..... 3-11

## B

Batería ..... 6-29  
Bombilla del faro, cambio..... 6-31  
Bombilla de una luz de posición,  
cambio ..... 6-33  
Bombilla de un intermitente o de la  
luz de freno/piloto trasero, cambio ..... 6-32  
Bujía, comprobación ..... 6-8

## C

Caballete lateral ..... 3-14  
Caballote lateral, comprobación y  
engrase..... 6-27  
Cables, comprobación y engrase ..... 6-25  
Cadena de transmisión, engrase ..... 6-25  
Cambio..... 5-2  
Carenados y paneles, desmontaje y  
montaje ..... 6-6  
Catalizador..... 3-11  
Cojinetes de las ruedas,  
comprobación ..... 6-28  
Compartimento porta objetos..... 3-12  
Conjunto amortiguador, ajuste..... 3-13  
Conmutador de la luz de  
cruce/carretera ..... 3-7  
Consumo de gasolina, consejos para  
reducirlo..... 5-3

Cuadro de mantenimiento y engrase  
periódicos..... 6-2  
Cuadros de identificación de averías ... 6-39  
Cuidados ..... 7-1

## D

Dirección, comprobación ..... 6-28

## E

Especificaciones..... 8-1  
Estacionamiento ..... 5-4  
Etiqueta del modelo..... 9-2

## F

Filtro de aire y tubo de drenaje,  
cambio y limpieza..... 6-15  
Fusibles, cambio..... 6-30

## G

Gasolina ..... 3-10

## H

Horquilla delantera, comprobación..... 6-27

## I

Identificación de averías..... 6-38  
Información relativa a la seguridad..... 1-1  
Interruptor de arranque..... 3-8  
Interruptor de intermitencia..... 3-7  
Interruptor de la bocina..... 3-7  
Interruptor de la luz de freno trasero,  
ajuste..... 6-21  
Interruptor de luces de emergencia ..... 3-8  
Interruptor de paro del motor..... 3-7  
Interruptor de ráfagas ..... 3-7  
Interruptores del manillar..... 3-7  
Interruptor principal/Bloqueo de  
dirección ..... 3-2

## J

Juego de herramientas..... 6-1

Juego de la cadena de transmisión ..... 6-23  
Juego libre de la maneta de embrague,  
ajuste ..... 6-20  
Juego libre del cable del acelerador,  
ajuste ..... 6-17

## L

Líquido de freno, comprobación..... 6-22  
Líquido refrigerante ..... 6-12  
Lista de comprobaciones previas..... 4-2  
Luz de aviso de avería del motor ..... 3-4  
Luz de aviso de la temperatura del  
líquido refrigerante..... 3-4  
Luz de aviso del nivel de gasolina ..... 3-4  
Luz indicadora de intermitencia ..... 3-3  
Luz indicadora del sistema  
inmovilizador..... 3-4  
Luz indicadora de punto muerto..... 3-4

## M

Maneta de embrague ..... 3-8  
Maneta de freno ..... 3-9  
Manetas de freno y embrague,  
revisión y engrase..... 6-26

## N

Neumáticos ..... 6-18  
Número de identificación de la llave ..... 9-1  
Número de identificación del vehículo ..... 9-1  
Números de identificación..... 9-1

## P

Pastillas de freno delantero y trasero,  
comprobación ..... 6-22  
Pedal de cambio ..... 3-8  
Pedal de freno..... 3-9  
Pedal de freno, engrase..... 6-27



Puño del acelerador y cable,  
comprobación y engrase ..... 6-26

## R

Ralentí del motor ..... 6-17

Rodaje del motor ..... 5-3

Rueda (delantera)..... 6-34

Ruedas ..... 6-20

Rueda (trasera) ..... 6-36

## S

Sistema de corte del circuito de  
encendido..... 3-14

Sistema inmovilizador..... 3-1

Situación de las piezas..... 2-1

## T

Tapón del depósito de gasolina..... 3-9

Testigo de luces de carretera ..... 3-4

Testigos y luces de advertencia ..... 3-3

## V

Visor multifunción ..... 3-5







PRINTED IN FRANCE  
2004.02 (S)