



MANUAL DEL PROPIETARIO

AEROX

YQ50 / YQ50L

5WJ-F8199-S0

¡Bienvenido al mundo de las motocicletas Yamaha!

Como propietario de la YQ50 o YQ50L, se beneficia usted de la amplia experiencia de Yamaha y de la más avanzada tecnología en el diseño y la fabricación de productos de alta calidad que han dado a Yamaha su reputación de fiabilidad.

Lea este manual en su totalidad para disfrutar de todas las ventajas de su YQ50 o YQ50L. El manual del propietario no sólo le enseñará cómo utilizar, revisar y mantener su scooter, sino además cómo protegerse a sí mismo y a otros de problemas y accidentes.

Además, los numerosos consejos contenidos en este manual le ayudarán a mantener su scooter en las mejores condiciones posibles. Si necesita cualquier aclaración adicional, no dude en ponerse en contacto con su concesionario Yamaha.

El equipo de Yamaha le desea muchos paseos seguros y agradables. Recuerde, ¡la seguridad es lo primero!

INFORMACIÓN IMPORTANTE RELATIVA AL MANUAL

SAU00005

En este manual, la información particularmente importante se distingue mediante las siguientes anotaciones:



El símbolo de aviso de seguridad significa ¡ATENCIÓN! ¡TENGA CUIDADO! ¡SU SEGURIDAD ESTÁ EN JUEGO!



Ignorar las instrucciones de **ADVERTENCIA** puede provocar lesiones graves o un accidente mortal del conductor del scooter, de otra persona o de quien esté revisando o reparando el scooter.

ATENCIÓN:

ATENCIÓN indica precauciones especiales que se deben adoptar para evitar causar daños al scooter.

NOTA:

Una **NOTA** proporciona información clave para facilitar o clarificar los procedimientos.

NOTA:

- Este manual debe considerarse una parte permanente de este scooter y debe permanecer con ella, incluso cuando se venda.
- Yamaha mejora constantemente el diseño y la calidad de sus productos. Por lo tanto, aunque este manual contiene la información más actual disponible en el momento de imprimirse, pueden existir pequeñas discrepancias entre su scooter y este manual. Si necesita cualquier aclaración relativa a este manual, consulte a su concesionario Yamaha.

INFORMACIÓN IMPORTANTE RELATIVA AL MANUAL

SW000002

ADVERTENCIA

LEA ESTE MANUAL ATENTAMENTE Y EN SU TOTALIDAD ANTES DE UTILIZAR ESTE SCOOTER.

INFORMACIÓN IMPORTANTE RELATIVA AL MANUAL

SAUM0023

YQ50 o YQ50L
MANUAL DEL PROPIETARIO
©2002 por MBK INDUSTRIE
1ª Edición, julio 2002
Todos los derechos reservados
Toda reproducción o uso no autorizado
sin el consentimiento escrito de
MBK INDUSTRIE
quedan expresamente prohibidos.
Impreso en Francia.

1	DÉ PRIORIDAD A LA SEGURIDAD	1
2	DESCRIPCIÓN	2
3	FUNCIONES DE LOS INSTRUMENTOS Y MANDOS	3
4	COMPROBACIONES ANTES DE LA UTILIZACIÓN	4
5	UTILIZACIÓN Y PUNTOS IMPORTANTES PARA LA CONDUCCIÓN	5
6	MANTENIMIENTO PERIÓDICO Y PEQUEÑAS REPARACIONES	6
7	CUIDADOS Y ALMACENAMIENTO DEL SCOOTER	7
8	ESPECIFICACIONES	8
9	INFORMACIÓN PARA EL CONSUMIDOR	9

Otros aspectos de seguridad en la conducción 1-2



Los scooters son unos vehículos fascinantes que pueden proporcionarle una insuperable sensación de poder y libertad. No obstante, imponen asimismo ciertos límites que se deben aceptar; ni siquiera el mejor scooter puede ignorar las leyes de la física.

Un cuidado y mantenimiento regulares resultan esenciales para preservar el valor y el estado de funcionamiento del scooter. Además, lo que es cierto para el scooter lo es también para el conductor: las buenas prestaciones dependen de si uno está en buena forma. Conducir bajo los efectos de fármacos y alcohol queda, naturalmente, descartado. Los conductores de scooters—más que los conductores de coches—deben encontrarse siempre en sus mejores condiciones mentales y físicas. Bajo los efectos del alcohol, incluso en cantidades pequeñas, existe una tendencia a correr riesgos.

Una vestimenta protectora es tan esencial para el conductor de un scooter como los cinturones de seguridad para el conductor y pasajeros de un coche. Lleve siempre un traje completo para scooter (ya sea de cuero, de materiales sintéticos resistentes a los desgarros, con protectores), botas fuertes, guantes para scooter y un casco que se ajuste correctamente. Una vestimenta óptima, sin embargo, no debe hacer que se relaje la atención. Aunque los cascos y trajes completos, en particular, crean una ilusión de seguridad y protección totales, los motoristas siempre son vulnerables. Los conductores que carecen de autocontrol corren el riesgo de ir demasiado rápido y de tentar la suerte. Ello resulta todavía más peligroso en tiempo húmedo. El buen motorista conduce con seguridad, previsiblemente y a la defensiva—Evitando todos los peligros, incluidos los causados por otros.

¡Disfrute de la conducción!



Otros aspectos de seguridad en la conducción

- No olvide señalar claramente cuando vaya a girar.
- En una calzada mojada puede ser sumamente difícil frenar. Evite las frenadas fuertes, ya que el scooter puede derrapar. Aplique los frenos lentamente para detenerse en una superficie mojada.
- Reduzca la velocidad cuando se aproxime a una esquina o a una curva. Después de una curva, acelere lentamente.
- Tenga cuidado al adelantar coches estacionados. Un conductor puede no haberle visto y abrir la puerta.
- Los pasos a nivel, las líneas de separación de carriles, las planchas de hierro en lugares en obras y las tapas de alcantarilla u otros servicios pueden ser muy resbaladizos cuando estén mojados. Reduzca la velocidad y crúcelos con cuidado. Mantenga el scooter vertical; de lo contrario puede patinar y salirse de debajo de usted.
- Las pastillas de freno puede mojarse al lavar el scooter. Después de lavar el scooter revise los frenos antes de conducir.
- Lleve siempre casco, guantes, pantalones (apretados alrededor del dobladillo y el tobillo para que no ondeen) y una chaqueta de color brillante.
- No lleve demasiado equipaje en el scooter. Un scooter sobrecargado es inestable.

Izquierda.....	2-1
Vista derecha	2-2

Izquierda

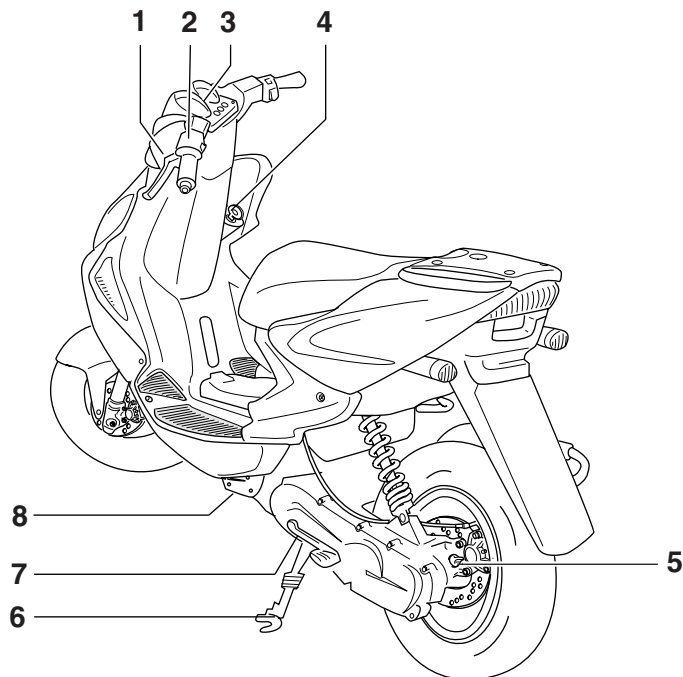

1. Maneta del freno trasero (página 3-5, 6-13, 6-16)
2. Interruptores izquierdos del manillar (página 3-4)
3. Velocímetro (página 3-3)
4. Interruptor principal/bloqueo de la dirección (página 3-1, 3-9)

5. Tapón de llenado de aceite de la transmisión final (página 6-7)
6. Caballete central (página 6-16)
7. Sistema de arranque a pedal (página 3-7)
8. Filtro de aire (página 6-9)

Vista derecha

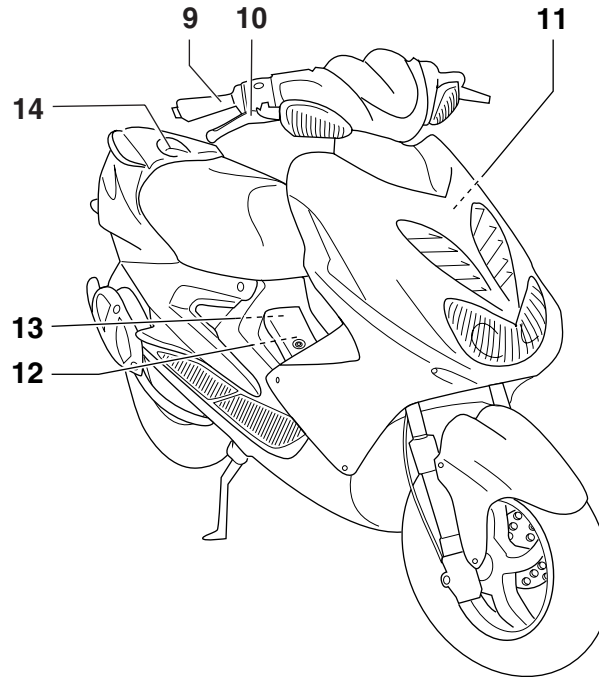

- 9. Puño del acelerador
- 10. Maneta del freno delantero
- 11. Ubicación del depósito de refrigerante
- 12. Batería/fusible

- (página 6-11)
- (página 3-5, 6-13, 6-16)
- (página 6-8)
- (página 6-18, 6-20)

- 13. Ubicación del tapón del depósito de aceite (página 3-8)
- 14. Tapón del depósito de gasolina (página 3-5)

FUNCIONES DE LOS INSTRUMENTOS Y MANDOS

Interruptor principal/bloqueo de la dirección	3-1
Luces indicadoras y de advertencia	3-2
Unidad velocímetro	3-3
Tacómetro (Depende del modelo)	3-3
Medidor de gasolina	3-3
Interruptores del manillar	3-4
Maneta del freno delantero	3-5
Maneta del freno trasero	3-5
Depósito de gasolina	3-5
Gasolina	3-6
Catalizador	3-7
Sistema de arranque a pedal	3-7
Tapón del depósito de aceite de motor de 2 tiempos	3-8
Aceite de motor de 2 tiempos	3-8
Palanca del estárter (estrangulador)	3-9
Asiento del conductor	3-9
Compartimiento porta objetos A	3-10
Compartimiento porta objetos B	3-11
Ajuste del conjunto amortiguador (Depende del modelo)	3-11

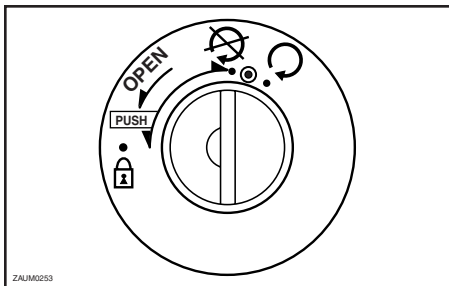

Interruptor principal/bloqueo de la dirección

SAU00029

El interruptor principal/bloqueo de la dirección controla los sistemas de encendido y luces y se utiliza para bloquear la dirección. A continuación se describen las diferentes posiciones.

ABIERTO “☺”

SAU00037

Todos los sistemas eléctricos reciben tensión y se puede arrancar el motor. La llave no se puede extraer.

NOTA:

El faro, la luz de la instrumentación y la luz del piloto trasero se encenderán automáticamente cuando se arranque el motor.

CERRADO “☹”

SAU00038

Todos los sistemas eléctricos están desactivados. Se puede extraer la llave.

COMPROBAR “☉”

SAU04470

La luz de aviso del nivel de aceite del motor debe encenderse. Véase en la página 3-2 una explicación de la luz de aviso de nivel de aceite del motor.

BLOQUEAR “🔒”

SAU00040

La dirección está bloqueada y todos los sistemas eléctricos están desactivados. Se puede extraer la llave.

Para bloquear la dirección

1. Gire el manillar completamente a la izquierda.
2. Empuje la llave desde la posición “☹” y luego gírela a la posición “🔒” sin dejar de empujarla.
3. Extraiga la llave.

Para desbloquear la dirección

Empuje la llave y luego gírela a la posición “☹” sin dejar de empujarla.

! ADVERTENCIA

No gire nunca la llave a las posiciones “☹” o “🔒” con el scooter en movimiento; de lo contrario los sistemas eléctricos se desconectarán, lo que puede provocar la pérdida de control o un accidente. Asegúrese de que el scooter está parado antes de girar la llave a las posiciones “☹” o “🔒”.

FUNCIONES DE LOS INSTRUMENTOS Y MANDOS

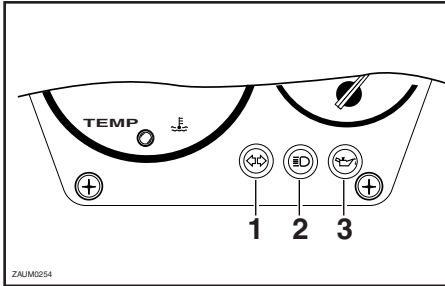

1. Luz indicadora de intermitencia “↔”
2. Testigo de luces de carretera “☰”
3. Luz de aviso del nivel de aceite “🛢️”

Luces indicadoras y de advertencia

SAU03034

Luz indicadora de intermitencia “↔”

SAU00057

Esta luz indicadora parpadea cuando se empuja el interruptor de intermitencia hacia la izquierda o hacia la derecha.

Testigo de luces de carretera “☰”

SAU00063

Este testigo se enciende cuando están conectadas las luces de carretera.

Luz de aviso del nivel de aceite “🛢️”

SAU02958

Esta luz de aviso se enciende cuando la llave se encuentra en la posición “●” o cuando el nivel de aceite en el depósito de aceite del motor de 2 tiempos está bajo durante la marcha. Si la luz de aviso se enciende durante la marcha, pare inmediatamente y llene el depósito de aceite con Yamalube 2 o un aceite equivalente para motores de 2 tiempos de grado JASO “FC” o grados ISO “EG-C” o “EG-D”. La luz de aviso debe apagarse después de llenar el depósito de aceite de motor de 2 tiempos.

NOTA:

Si la luz de aviso no se enciende cuando la llave se encuentra en la posición “●” o no se apaga después de llenar el depósito de aceite de motor de 2 tiempos, haga revisar el circuito eléctrico en un concesionario Yamaha.

SC000000

ATENCION:

No utilice el scooter hasta estar seguro de que el nivel de aceite del motor es suficiente.

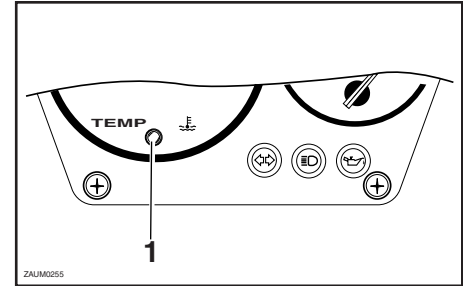

1. Luz de aviso de la temperatura del líquido refrigerante “🌡️”

SAU01716

Luz de aviso de la temperatura del líquido refrigerante “🌡️”

Esta luz de aviso se enciende cuando el motor se recalienta. Cuando ocurra esto, pare el motor inmediatamente y deje que se enfríe.

SC000002

ATENCION:

No utilice el motor si está recalentado.

FUNCIONES DE LOS INSTRUMENTOS Y MANDOS

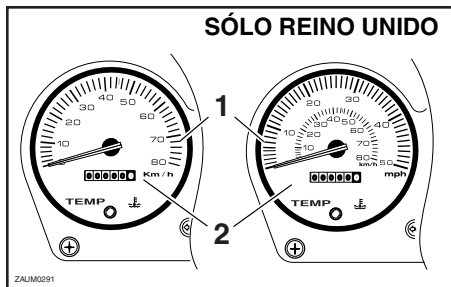

1. Velocímetro
2. Cuentakilómetros

SAU00098

Unidad velocímetro

La unidad velocímetro está dotada de un velocímetro y un cuentakilómetros. El velocímetro muestra la velocidad de desplazamiento. El cuentakilómetros muestra la distancia total recorrida.

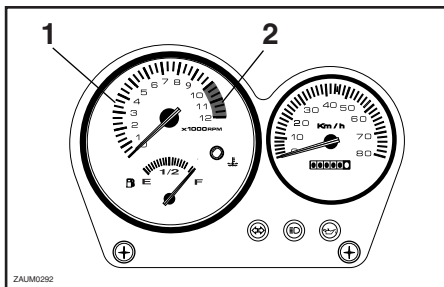

1. Tacómetro
2. Zona roja

SAU00101*

Tacómetro (Depende del modelo)

El tacómetro eléctrico permite al conductor vigilar el régimen del motor y mantenerlo dentro de los márgenes de potencia adecuados.

SC000003

ATENCIÓN:

No utilice el motor en la zona roja del tacómetro.

Zona roja: 10.000 r/min en adelante

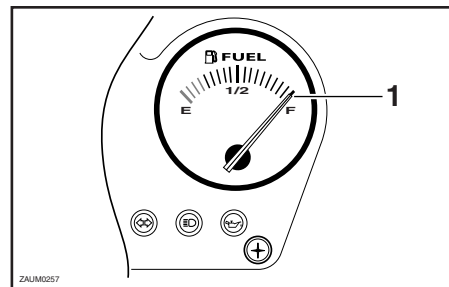

1. Medidor de gasolina

SAU00113

Medidor de gasolina



El medidor de gasolina indica la cantidad de gasolina que contiene el depósito. La aguja se desplaza hacia la “E” (Vacío) a medida que disminuye el nivel de gasolina. Cuando la aguja llegue a la “E”, ponga gasolina lo antes posible.

NOTA:

No deje que el depósito de gasolina se vacíe completamente.

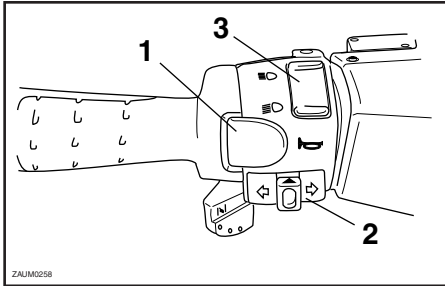
FUNCIONES DE LOS INSTRUMENTOS Y MANDOS





1. Interruptor de la bocina “”
2. Interruptor de intermitencia “”
3. Interruptor del regulador de luces “”

Interruptores del manillar



Interruptor de la bocina “”

Pulse este interruptor para hacer sonar la bocina.

Interruptor de intermitencia “”

Para señalar un giro a la derecha pulse este interruptor a la posición “”. Para señalar un giro a la izquierda pulse este interruptor a la posición “”. Cuando lo suelte, el interruptor volverá a su posición central. Para apagar los intermitentes pulse el interruptor una vez éste haya regresado a su posición central.

Interruptor del regulador de luces “ / ”

Sítúe este interruptor en “” para poner la luz de carretera y en “” para poner la luz de cruce.

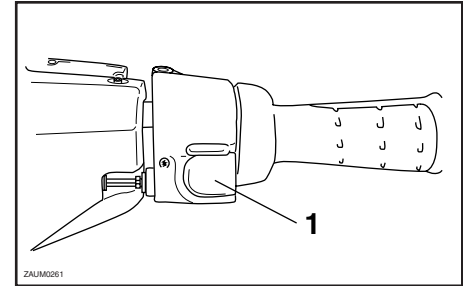

1. Interruptor de arranque “”

Interruptor de arranque “”

Pulse este interruptor mientras aplica el freno delantero o trasero, para poner en marcha el motor con el arranque eléctrico.

ATENCIÓN:

Véanse las instrucciones de arranque en la página 5-2 antes de arrancar el motor.

FUNCIONES DE LOS INSTRUMENTOS Y MANDOS

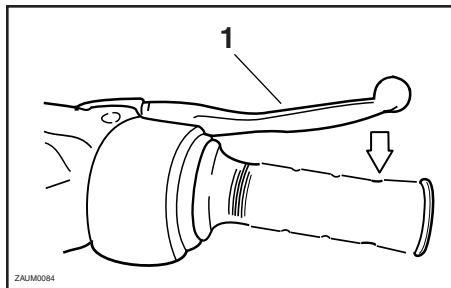

1. Maneta del freno delantero

SAU03882

Maneta del freno delantero

La maneta del freno delantero está situada en el puño derecho del manillar. Para aplicar el freno delantero tire de la maneta hacia el puño del manillar.

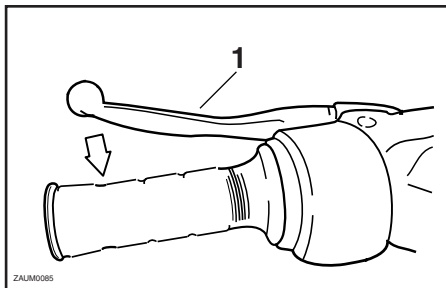

1. Maneta del freno trasero

SAU00163

Maneta del freno trasero

La maneta del freno trasero está situada en el puño izquierdo del manillar. Para aplicar el freno trasero tire de esta maneta hacia el puño del manillar.

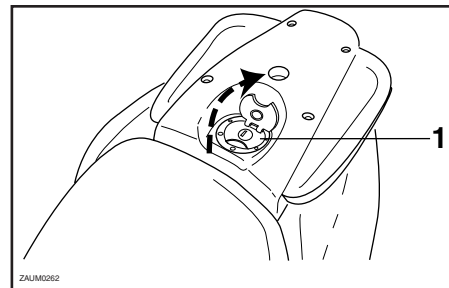

1. Tapón del depósito de gasolina

SAU02935*

Tapón del depósito de gasolina

Para abrir el tapón del depósito de gasolina

Abra la tapa de la cerradura del tapón del depósito de gasolina, introduzca la llave en la cerradura y gírela 1/4 de vuelta en el sentido contrario a las agujas del reloj. La cerradura se desbloquea y puede abrirse el tapón del depósito de gasolina.

FUNCIONES DE LOS INSTRUMENTOS Y MANDOS

SAU00185

Para cerrar el tapón del depósito de gasolina

1. Empuje el tapón en su sitio con la llave en la cerradura.
2. Gire la llave en el sentido de las agujas del reloj hasta su posición original, extráigala y cierre la tapa de la cerradura.

NOTA:

No se puede cerrar el tapón del depósito de gasolina si la llave no se encuentra en la cerradura. Además, la llave no se puede extraer si el tapón no está correctamente cerrado y bloqueado.

SWA00025

ADVERTENCIA

Verifique que el tapón del depósito de gasolina esté correctamente cerrado antes de empujar la marcha.

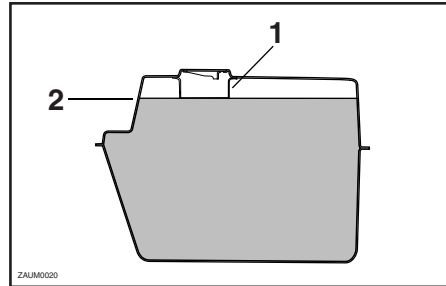

1. Tubo de llenado
2. Nivel de gasolina

SAU03753

Gasolina

Asegúrese de que haya suficiente gasolina en el depósito. Llene el depósito hasta la parte inferior del tubo de llenado, como se muestra en la figura.

SW000130

ADVERTENCIA

- No llene en exceso el depósito de gasolina, ya que de lo contrario puede rebosar cuando la gasolina se caliente y se expanda.
- Evite derramar gasolina sobre el motor caliente.

ATENCIÓN:

Elimine inmediatamente la gasolina derramada con un trapo limpio, seco y suave, ya que la gasolina puede dañar las superficies pintadas o las piezas de plástico.

SAU04206*

Combustible recomendado:

ÚNICAMENTE GASOLINA
NORMAL SIN PLOMO

Capacidad del depósito de combustible:

Cantidad total:

7 L

El motor Yamaha está diseñado para funcionar con gasolina normal sin plomo de 91 octanos o superior. Si se producen detonaciones (o autoencendido), utilice gasolina de otra marca o súper sin plomo. El uso de gasolina sin plomo prolonga la vida útil de las bujías y reduce los costes de mantenimiento.

FUNCIONES DE LOS INSTRUMENTOS Y MANDOS

Catalizador

SAU03098

Este scooter está equipado con un catalizador en el silenciador.

SW000128

⚠ ADVERTENCIA

El sistema de escape permanece caliente después del funcionamiento. Verifique que el sistema de escape se haya enfriado antes de realizar cualquier operación de mantenimiento.

SC000114

ATENCIÓN:

Debe observar las precauciones siguientes para prevenir un peligro de incendio u otros daños.

- Utilice únicamente gasolina sin plomo. El uso de gasolina con plomo provocará daños irreparables en el catalizador.
- No estacione nunca el scooter en lugares en los que se pueda producir un incendio, como por ejemplo en presencia de rastrojos u otros materiales que arden con facilidad.
- No deje el motor al ralentí durante demasiado tiempo.

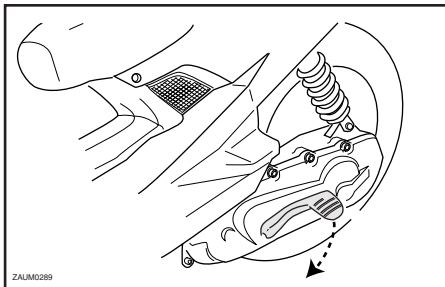

SAUS0015

Sistema de arranque a pedal

Para arrancar el motor, empuje hacia abajo el pedal de arranque ligeramente con el pie hasta que los engranajes engranen y luego empujelo hacia abajo suavemente pero con firmeza.

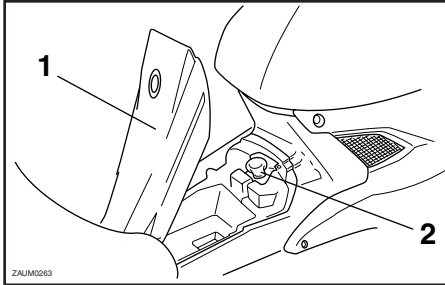

1. Compartimento porta objetos B
2. Tapa del depósito de aceite

SAUM0082

Depósito de aceite de motor de 2 tiempos

Para acceder al depósito de aceite de motor de 2 tiempos, abra el compartimento portaobjetos. (Véanse en la página 3-11 las instrucciones para abrir y cerrar el compartimento portaobjetos.)

1. Retire la tapa del depósito de aceite de motor de 2 tiempos tirando de ella.

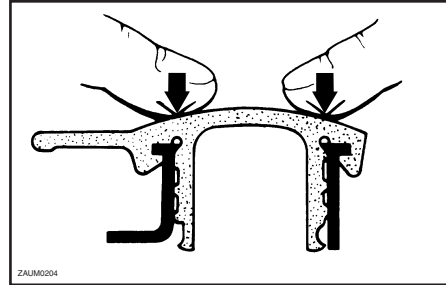

2. Instale la tapa del depósito de aceite de motor de 2 tiempos presionándola en la abertura del depósito de aceite.

NOTA: Verifique que dicha tapa esté correctamente instalada antes de manejar el scooter.

Aceite de motor de 2 tiempos

Verifique que haya suficiente aceite en el depósito de aceite de motor de 2 tiempos. Añada aceite de motor de 2 tiempos del tipo recomendado según sea necesario.

NOTA: Verifique que el tapón del depósito de aceite de motor de 2 tiempos esté bien cerrado.

Aceite recomendado:

Aceite de motor de 2 tiempos Yamalube 2 o equivalente (grado JASO "FC", o grados ISO "EG-C" o "EG-D")

Cantidad de aceite:

1,3 L

FUNCIONES DE LOS INSTRUMENTOS Y MANDOS

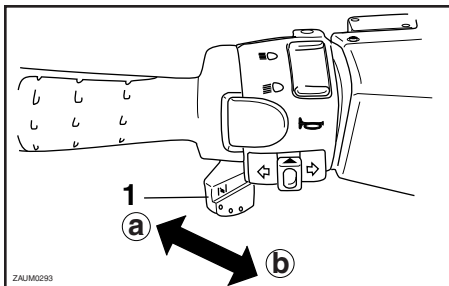

1. Palanca del estarter (estrangulador) “|>|”

SAU03839

Palanca del estarter (estrangulador)

“|>|”

Para arrancar un motor en frío es necesaria una mezcla más rica de aire-gasolina; el estarter (estrangulador) la suministra.

Mueva la palanca en dirección @ para accionar el estarter (estrangulador).

Mueva la palanca en dirección b para desactivar el estarter (estrangulador).

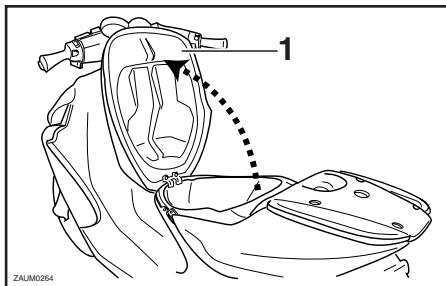

1. Asiento

SAU03091

Asiento del conductor

Para abrir el asiento del conductor

1. Coloque el scooter sobre el caballete central.
2. Introduzca la llave en el interruptor principal y gírela en el sentido contrario al de las agujas del reloj.

NOTA: _____

No empuje la llave hacia adentro cuando la gire.

3. Levante el asiento del conductor.

Para cerrar el asiento del conductor

1. Baje el asiento del conductor y luego empujelo hacia abajo para que encaje en su sitio.
2. Extraiga la llave del interruptor principal si va a dejar el scooter sin vigilancia.

NOTA: _____

Verifique que el asiento esté bien sujeto antes de utilizar el scooter.

FUNCIONES DE LOS INSTRUMENTOS Y MANDOS

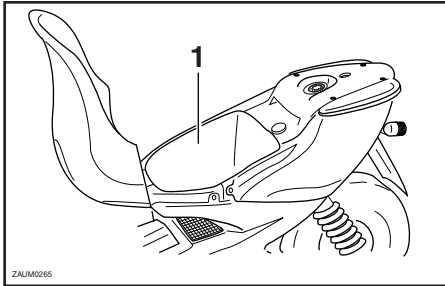

1. Compartimiento porta objetos A

SAU03450*

Compartimiento porta objetos A

Debajo del asiento hay un compartimiento porta objetos. (Véanse en la página 3-9 las instrucciones para abrirlo y cerrarlo).

SWA00005*

! ADVERTENCIA

- No sobrepase el límite de carga de 3,0 kg del compartimiento porta objetos.
- No sobrepase la carga máxima de 180 kg del vehículo. (Peso total del conductor, el pasajero, el equipaje y los accesorios.)

SC000010

ATENCIÓN:

Tenga en cuenta los puntos siguientes cuando utilice el compartimiento porta objetos.

- El compartimiento porta objetos acumula calor cuando queda expuesto al sol; por lo tanto, no guarde en su interior nada que pueda ser susceptible al calor.
- Para evitar que se extienda la humedad por el compartimiento porta objetos, envuelva los objetos húmedos en una bolsa de plástico antes de guardarlos en el compartimiento.
- El compartimiento porta objetos puede mojarse durante el lavado del scooter; envuelva los objetos guardados en el compartimiento en una bolsa de plástico.
- No guarde en el compartimiento porta objetos objetos de valor o que se puedan romper.

Para guardar un casco en el compartimiento porta objetos, colóquelo al revés y con la parte delantera hacia adelante.

NOTA:

- Algunos cascos no se pueden guardar en el compartimiento porta objetos debido a su tamaño o forma.
- No deje el scooter desatendido con el asiento abierto.

FUNCIONES DE LOS INSTRUMENTOS Y MANDOS

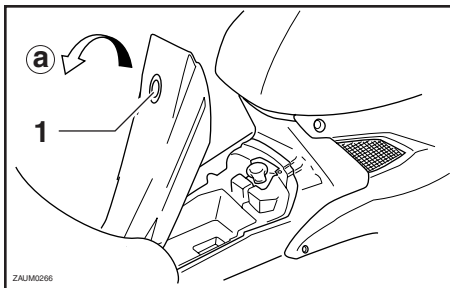

1. Cerradura del compartimento porta objetos
- a. Abrir

SAUM0083*

Compartimento porta objetos B

El compartimento porta objetos está situado frente al asiente.

Para abrir el compartimento porta objetos

1. Introduzca la llave en la cerradura y gírela en el sentido de las agujas del reloj.
2. Suba la cubierta del compartimento porta objetos.

Para cerrar el compartimento porta objetos

1. Baje la cubierta del compartimento porta objetos.
2. Gire la llave en el sentido contrario al de las agujas del reloj y extráigala.

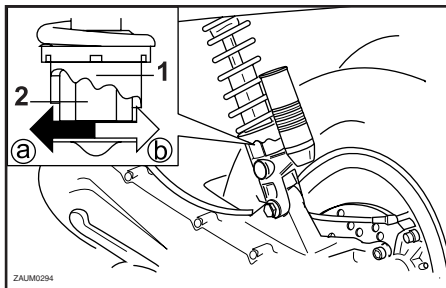

1. Regulador de precarga del muelle
2. Indicador de posición

SAU00295*

Ajuste del conjunto amortiguador (Depende del modelo)

Este conjunto amortiguador está equipado con un regulador de precarga del muelle.

SC000015

ATENCIÓN:

No gire nunca un mecanismo de ajuste más allá de las posiciones máxima o mínima.

Ajuste la precarga del muelle del modo siguiente.

Para incrementar la precarga del muelle y endurecer la suspensión, gire el regulador de precarga en la dirección ③. Para reducir la precarga del muelle y ablandar la suspensión, gire el regulador de precarga en la dirección ②.

NOTA:

Alinee la muesca correspondiente del regulador de precarga con el indicador de posición del amortiguador.

	Posición de ajuste
Mínima (blanda)	②
Estándar	intermedio
Maxima (dura)	③

SAU00315

ADVERTENCIA

Este amortiguador contiene gas nitrógeno a alta presión. Para manipular correctamente el amortiguador, primero lea y entienda la información siguiente. El fabricante declina toda responsabilidad por los daños materiales o personales que puedan derivarse de una manipulación incorrecta.

- No manipule ni trate de abrir el cilindro neumático.
 - No someta el amortiguador a una llama abierta u otras fuentes de calor, ya que de lo contrario puede explotar debido a un exceso de la presión del gas.
 - No deforme ni dañe de ninguna manera el cilindro neumático, ya que puede reducirse el rendimiento del amortiguador.
 - Encargue siempre a un concesionario Yamaha el mantenimiento del amortiguador.
-

COMPROBACIONES ANTES DE LA UTILIZACIÓN

Lista de comprobaciones previas a la utilización 4-1

COMPROBACIONES ANTES DE LA UTILIZACIÓN

SAU001114

El estado de un vehículo es responsabilidad de su propietario. Los componentes vitales pueden empezar a deteriorarse rápidamente incluso si no se utiliza el vehículo (por ejemplo, como resultado de su exposición a los elementos). Cualquier avería, fuga o disminución de la presión de los neumáticos puede tener graves consecuencias. Por lo tanto, es muy importante, además de una completa inspección visual, verificar los puntos siguientes antes de cada utilización.

SAU003439

Lista de comprobaciones previas a la utilización

ELEMENTO	COMPROBACIONES	PÁGINA
Gasolina	<ul style="list-style-type: none">• Comprobar el nivel de gasolina en el depósito.• Poner gasolina si es necesario.• Comprobar si hay fugas en los conductos de gasolina.	3-5-3-6
Aceite para motores de dos tiempos	<ul style="list-style-type: none">• Comprobar el nivel en el depósito de aceite.• Si es necesario, añadir aceite del tipo recomendado hasta el nivel especificado.• Comprobar si hay fugas de aceite en el vehículo.	3-8, 6-15
Aceite del transmisión final	<ul style="list-style-type: none">• Comprobar si hay fugas de aceite en el vehículo.	6-7
Líquido refrigerante	<ul style="list-style-type: none">• Comprobar el nivel de líquido refrigerante en el depósito.• Si es necesario, añadir líquido refrigerante del tipo recomendado hasta el nivel especificado.• Comprobar si hay fugas en el sistema de refrigeración.	6-8
Freno delantero	<ul style="list-style-type: none">• Comprobar su funcionamiento.• Si es blando o esponjoso, haga purgar el sistema hidráulico en un concesionario Yamaha.• Comprobar el nivel de líquido en el depósito.• Si es necesario, añadir líquido de frenos del tipo recomendado hasta el nivel especificado.• Comprobar si hay fugas en el sistema hidráulico.	3-5, 6-13-6-15
Freno trasero	<ul style="list-style-type: none">• Comprobar su funcionamiento.• Si es blando o esponjoso, haga purgar el sistema hidráulico en un concesionario Yamaha.• Comprobar el nivel de líquido en el depósito.• Si es necesario, añadir líquido de frenos del tipo recomendado hasta el nivel especificado.• Comprobar si hay fugas en el sistema hidráulico.	3-5, 6-13-6-15
Puño del acelerador	<ul style="list-style-type: none">• Verificar si su funcionamiento es suave.• Comprobar el juego del cable.• Si es necesario, solicitar al concesionario Yamaha que ajuste el juego del cable y engrase éste y la caja del puño.	6-11

COMPROBACIONES ANTES DE LA UTILIZACIÓN

ELEMENTO	COMPROBACIONES	PÁGINA
Ruedas y neumáticos	<ul style="list-style-type: none">• Comprobar si están dañadas.• Comprobar el estado de los neumáticos y la profundidad del dibujo.• Comprobar la presión de aire.• Corregir si es necesario.	6-11-6-13
Manetas de freno	<ul style="list-style-type: none">• Verificar si su funcionamiento es suave.• Engrasar los puntos de articulación de las manetas si es necesario.	6-13, 6-16
Caballote central	<ul style="list-style-type: none">• Verificar si su funcionamiento es suave.• Engrasar el pivote si es necesario.	6-16
Fijaciones del chasis	<ul style="list-style-type: none">• Verificar que todas las tuercas, tornillos y pernos estén bien apretados.• Apretar si es necesario.	—
Instrumentos, luces, señales e interruptores	<ul style="list-style-type: none">• Comprobar su funcionamiento.• Corregir si es necesario.	3-3, 3-4, 6-20-6-22
Batería	<ul style="list-style-type: none">• Compruebe el nivel de líquido.• Rellene con agua destilada según sea necesario.	6-18

COMPROBACIONES ANTES DE LA UTILIZACIÓN

NOTA:

Las comprobaciones previas deben realizarse cada vez que se utiliza el scooter. Dicha revisión puede efectuarse en muy poco tiempo, que queda ampliamente compensado por la seguridad añadida que aporta.

SWA00033

ADVERTENCIA

Si cualquiera de los elementos de la lista de comprobaciones previas a la utilización funciona incorrectamente, hágalo revisar y reparar antes de utilizar el scooter.

UTILIZACIÓN Y PUNTOS IMPORTANTES PARA LA CONDUCCIÓN

Arranque y calentamiento de motor en frío	5-1
Arranque del motor en caliente	5-2
Inicio de la marcha	5-2
Aceleración y desaceleración	5-3
Frenada	5-3
Consejos para reducir el consumo de gasolina	5-4
Rodaje del motor	5-4
Estacionamiento	5-5

SAU01118

⚠ ADVERTENCIA

- Familiarícese bien con todos los mandos y sus funciones antes de utilizar el scooter. Consulte a un concesionario Yamaha si tiene alguna duda acerca de alguno de los mandos o funciones.
- No arranque nunca el motor ni lo utilice en un lugar cerrado. Los gases del escape son tóxicos y su inhalación puede provocar rápidamente la pérdida del conocimiento y la muerte. Asegúrese siempre de que la ventilación sea adecuada.
- Para su seguridad, arranque siempre el motor con el caballete central bajado.

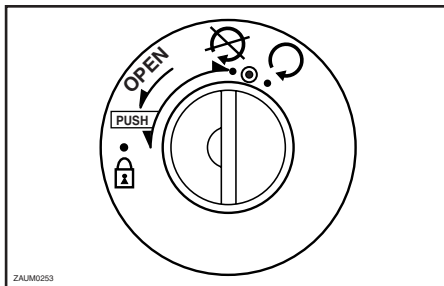

ZAU00253

SAU00415*

Arranque y calentamiento de motor en frío

1. Gire la llave a la posición "⊙" y cuando se encienda la luz de advertencia del nivel de aceite, gírela a la posición "☉".

SC000045

ATENCIÓN:

Si la luz de aviso no se enciende haga revisar el circuito eléctrico en un concesionario Yamaha.

2. Accione el estérter (estrangulador) y cierre completamente el acelerador. (Véase en la página 3-9 el funcionamiento del estérter (estrangulador.))

3. Arranque el motor empujando el interruptor de arranque o empujando hacia abajo el pedal de arranque y al mismo tiempo accione el freno delantero o freno trasero.

NOTA:

Si el motor no arranca pulsando el interruptor de arranque, suelte el interruptor, espere unos segundos e inténtelo de nuevo. Cada intento de arranque debe ser lo más breve posible a fin de preservar la batería. No accione el arranque durante más de 5 segundos seguidos. Si el motor no arranca con el motor de arranque, inténtelo con el sistema de arranque a pedal.

4. Cuando haya arrancado el motor, sitúe el palanca del estérter (estrangulador) a la mitad de su recorrido.

SCA00045

ATENCIÓN:

Para prolongar al máximo la vida útil del motor, ¡nunca acelere mucho con el motor frío!

UTILIZACIÓN Y PUNTOS IMPORTANTES PARA LA CONDUCCIÓN

5. Cuando el motor se haya calentado desactive el estárter (estrangulador).

NOTA: _____
El motor está caliente cuando responde normalmente al acelerador con el estárter (estrangulador) desactivado.

SAU01258

Arranque del motor en caliente

Utilice el mismo procedimiento que el descrito para el arranque en frío, salvo que el estárter (estrangulador) no es necesario cuando el motor está caliente.

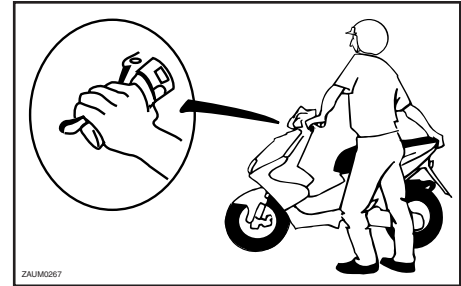

SAU00433

Inicio de la marcha

NOTA: _____
Antes de iniciar la marcha, deje que el motor se caliente.

1. Mientras mantiene apretada la maneta del freno trasero con la mano izquierda y sujeta el asa de agarre con la mano derecha, empuje el scooter fuera del caballete central.
2. Ocupe el asiento y ajuste los espejos retrovisores.
3. Encienda la luz de intermitencia.
4. Compruebe si viene tráfico y luego gire lentamente el puño del acelerador (en el lado derecho) para iniciar la marcha.
5. Apague la luz de intermitencia.

UTILIZACIÓN Y PUNTOS IMPORTANTES PARA LA CONDUCCIÓN

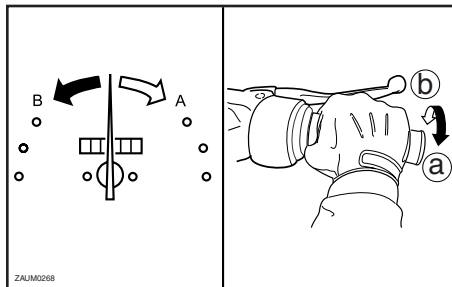

SAU00434

5 Aceleración y desaceleración

La velocidad puede ajustarse abriendo y cerrando el acelerador. Para incrementar la velocidad, gire el puño del acelerador en la dirección ①. Para reducir la velocidad, gire el puño del acelerador en la dirección ②.

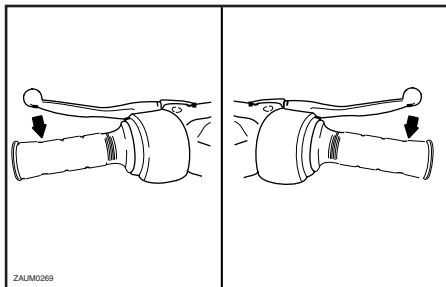

SAU00435

Frenada

1. Cierre completamente el acelerador.
2. Aplique simultáneamente los frenos delantero y trasero aumentando la presión de forma gradual.

SW000057

⚠ ADVERTENCIA

- Evite frenar fuerte o bruscamente (en especial cuando esté inclinado hacia un lado), ya que el scooter puede derrapar o volcar.

- Los pasos de nivel, las líneas de separación de carriles, las planchas de hierro en lugares en obras y las tapas de alcantarilla u otros servicios pueden ser muy resbaladizos cuando están mojados. Por lo tanto, reduzca la velocidad cuando se aproxime a dichos lugares y crúcelos con precaución.
- Tenga en cuenta que frenar sobre una calzada húmeda es mucho más difícil.
- Conduzca despacio al bajar una pendiente, ya que frenar puede resultar muy difícil.

UTILIZACIÓN Y PUNTOS IMPORTANTES PARA LA CONDUCCIÓN

Consejos para reducir el consumo de gasolina

El consumo de gasolina depende en gran medida del estilo de conducción. Considere los consejos siguientes para reducir el consumo de gasolina:

- Caliente bien el motor.
- Evite revolucionar mucho el motor durante la aceleración.
- Evite acelerar en punto muerto.
- Pare el motor en lugar de dejarlo a ralentí durante periodos prolongados (p. ej. en los atascos, en los semáforos o en los pasos a nivel).

SAU03093

Rodaje del motor

No existe un periodo más importante para la vida del motor que el comprendido entre 0 y 1.000 km. Por esta razón, debe leer atentamente el material siguiente.

Puesto que el motor es nuevo, no lo fuerce excesivamente durante los primeros 1.000 km. Las diferentes piezas del motor se desgastan y pulen hasta sus holguras correctas de trabajo. Durante este periodo debe evitar el funcionamiento prolongado a todo gas o cualquier condición que pueda provocar el recalentamiento del motor.

0–150 km

Evite el funcionamiento a más de 1/3 de gas. Pare el motor y déjelo enfriar durante 5 a 10 minutos después de cada hora de funcionamiento. Varíe la velocidad del scooter de vez en cuando. No lo utilice con el acelerador en una posición fija.

SAUT0003*

SAU00436

150–500 km

Evite el funcionamiento prolongado a más de 1/2 de gas.

500–1.000 km

Evite las velocidades de cruce con más de 3/4 de gas.

SCAT0001

ATENCIÓN:

A los 1.000 km de funcionamiento, asegúrese de cambiar el aceite de la transmisión final.

A partir de 1.000 km

Evite el funcionamiento prolongado a todo gas. Varíe la velocidad ocasionalmente.

SC000049

ATENCIÓN:

Si surge algún problema durante el rodaje del motor lleve inmediatamente el vehículo a un concesionario Yamaha para que lo revise.

UTILIZACIÓN Y PUNTOS IMPORTANTES PARA LA CONDUCCIÓN

SAU00461

Estacionamiento

Cuando aparque, pare el motor y quite la llave del interruptor principal.

SW000058

ADVERTENCIA

- El motor y el sistema de escape pueden calentarse mucho; estacione en un lugar en el que resulte difícil que los peatones o los niños puedan tocarlos.
 - No estacione en una pendiente o sobre suelo blando, ya que el scooter puede volcar.
-

SC000062

ATENCIÓN:

No estacione nunca en un lugar donde exista peligro de incendio por la presencia, por ejemplo, de rastrojos u otros materiales inflamables.

MANTENIMIENTO PERIÓDICO Y PEQUEÑAS REPARACIONES

Cuadro de mantenimiento y engrase periódicos	6-2	Ajuste de la bomba Autolube	6-15
Desmontaje y montaje del carenado y panel	6-5	Comprobación y engrase de los cables	6-16
Comprobación de la bujía	6-6	Engrase de las manetas de freno delantero y trasero	6-16
Aceite del engranaje final	6-7	Comprobación y engrase del caballete central	6-16
Líquido refrigerante	6-8	Comprobación de la horquilla delantera	6-17
Limpieza del filtro de aire	6-9	Comprobación de la dirección	6-17
Ajuste del carburador	6-10	Comprobación de los cojinetes de las ruedas	6-18
Ajuste del juego libre del cable del acelerador	6-11	Batería	6-18
Neumáticos	6-11	Cambio de fusible	6-20
Llantas de aleación	6-13	Cambio de una bombilla del faro	6-20
Ajuste del juego libre de la maneta de freno delantero y trasero	6-13	Cambio de la bombilla de frenos/piloto trasero	6-21
Comprobación de las pastillas de freno delantero y trasero	6-14	Sustitución de una lámpara de intermitente	6-22
Comprobación del líquido de freno	6-14	Identificación de averías	6-22
Cambio del líquido de frenos	6-15	Cuadros de identificación de averías	6-23

SAU03453

La seguridad es una obligación del propietario. Con una revisión, ajuste y engrase periódicos su vehículo se mantendrá en el estado más seguro y eficaz posible. En las páginas siguientes se explican los puntos de revisión, ajuste y engrase más importantes.

SW000060

! ADVERTENCIA

Si no está familiarizado con el mantenimiento del scooter, confíelo a un concesionario Yamaha.

SAU00466

! ADVERTENCIA

Este scooter está diseñado para utilizarlo únicamente en vías pavimentadas. Si lo utiliza en condiciones anormales de polvo, barro o humedad debe limpiar o cambiar el filtro de aire con mayor frecuencia; de lo contrario el motor puede desgastarse rápidamente. Pregunte en un concesionario Yamaha cuáles son los intervalos de mantenimiento adecuados.

MANTENIMIENTO PERIÓDICO Y PEQUEÑAS REPARACIONES

SAU03686

Cuadro de mantenimiento y engrase periódicos

NOTA:

- Las comprobaciones anuales deben realizarse cada año, salvo si en su lugar se realiza un mantenimiento según los kilómetros recorridos.
- Desde los 30.000 km, repita los intervalos de mantenimiento a partir de 6.000 km.
- Las operaciones marcadas con un asterisco debe realizarlas un concesionario Yamaha ya que requieren herramientas, información y conocimientos técnicos especiales.

Nº.	ELEMENTO	COMPROBACIÓN U OPERACIÓN DE MANTENIMIENTO	LECTURA DEL CUENTA KILÓMETROS (× 1.000 km)					ANUAL COMPROBAR
			1	6	12	18	24	
1	* Línea de gasolina	• Comprobar si los tubos de gasolina y el tubo de vacío están agrietados o dañados.		√	√	√	√	√
2	Bujía	• Cambiar.		√	√	√	√	√
3	Filtro de aire	• Limpiar.		√		√		
		• Cambiar.			√		√	
4	* Batería	• Comprobar nivel de electrolito y densidad. • Verificar si el tubo respiradero está bien colocado.		√	√	√	√	√
5	* Freno delantero	• Comprobar funcionamiento, nivel de líquido y si hay fugas en el vehículo. (Véase NOTA en la página 6-4.)	√	√	√	√	√	√
		• Cambiar las pastillas de freno.	Siempre que hayan alcanzado el límite de desgaste					
6	* Freno trasero	• Comprobar funcionamiento, nivel de líquido y si hay fugas en el vehículo. (Véase NOTA en la página 6-4.)	√	√	√	√	√	√
		• Cambiar las pastillas de freno.	Siempre que hayan alcanzado el límite de desgaste					
7	* Tubos de freno	• Comprobar si están agrietados o dañados.		√	√	√	√	√
		• Cambiar. (Véase NOTA en la página 6-4.)	Cada 4 años					
8	* Ruedas	• Comprobar excentricidad y si están dañadas.		√	√	√	√	

6

MANTENIMIENTO PERIÓDICO Y PEQUEÑAS REPARACIONES

Nº.	ELEMENTO	COMPROBACIÓN U OPERACIÓN DE MANTENIMIENTO	LECTURA DEL CUENTA KILÓMETROS (× 1.000 km)					ANUAL COMPROBAR
			1	6	12	18	24	
9	* Neumáticos	<ul style="list-style-type: none"> • Comprobar la profundidad del dibujo y si están dañados. • Cambiar si es necesario. • Comprobar la presión de aire. • Corregir si es necesario. 		√	√	√	√	√
10	* Cojinetes de las ruedas	<ul style="list-style-type: none"> • Comprobar si los cojinetes están flojos o dañados. 		√	√	√	√	
11	* Cojinetes de la dirección	<ul style="list-style-type: none"> • Comprobar el juego de los cojinetes y si la dirección está dura. • Lubricar con grasa a base de jabón de litio. 	√	√	√	√	√	
12	* Fijaciones del chasis	<ul style="list-style-type: none"> • Verificar que todas las tuercas, pernos y tornillos estén correctamente apretados. 		√	√	√	√	√
13	Caballete central	<ul style="list-style-type: none"> • Comprobar funcionamiento. • Engrasar. 		√	√	√	√	√
14	* Horquilla delantera	<ul style="list-style-type: none"> • Comprobar funcionamiento y si pierde aceite. 		√	√	√	√	
15	* Conjunto amortiguador	<ul style="list-style-type: none"> • Comprobar funcionamiento y si el amortiguador pierde aceite. 		√	√	√	√	
16	* Carburador	<ul style="list-style-type: none"> • Comprobar el funcionamiento del estárter (estrangulador). • Ajustar el ralentí del motor. 	√	√	√	√	√	√
17	* Bomba Autolube	<ul style="list-style-type: none"> • Comprobar funcionamiento. • Purgar si es necesario. 	√		√		√	√
18	Aceite de la transmisión final	<ul style="list-style-type: none"> • Comprobar si hay fugas de aceite en el vehículo. 	√	√		√		
		<ul style="list-style-type: none"> • Cambiar. 	√		√		√	
19	* Correa trapezoidal	<ul style="list-style-type: none"> • Cambiar. 	Cada 10.000 km					
20	* Interruptores de freno delantero y trasero	<ul style="list-style-type: none"> • Comprobar funcionamiento. 	√	√	√	√	√	√
21	Piezas móviles y cables	<ul style="list-style-type: none"> • Engrasar. 		√	√	√	√	√
22	* Luces, señales e interruptores	<ul style="list-style-type: none"> • Comprobar funcionamiento. • Ajustar la luz del faro. 	√	√	√	√	√	√

MANTENIMIENTO PERIÓDICO Y PEQUEÑAS REPARACIONES

SAU03541*

NOTA:

- El filtro de aire requiere un servicio más frecuente cuando se utiliza el vehículo en lugares especialmente húmedos o polvorientos.
 - Servicio del freno hidráulico
 - Compruebe regularmente el nivel de líquido de freno y corríjalo según sea necesario.
 - Cambie el líquido de frenos cada dos años.
 - Cambie los tubos de freno cada cuatro años y siempre que estén agrietados o dañados.
-

MANTENIMIENTO PERIÓDICO Y PEQUEÑAS REPARACIONES

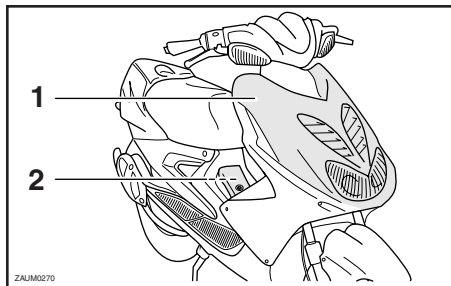

1. Carenado A
2. Panel A

SAU03810

Desmontaje y montaje del carenado y panel

El carenado y panel que se muestran más arriba deben desmontarse para poder realizar algunas de las operaciones de mantenimiento que se describen en este capítulo. Consulte este apartado cada vez que necesite desmontar y montar un carenado o un panel.

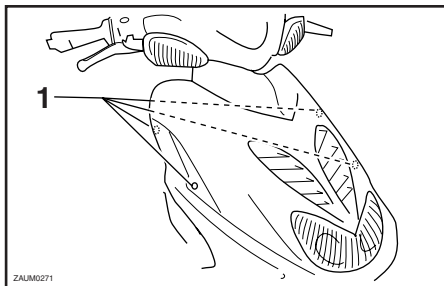

1. Tornillos

SAU00482

Carenado A

Para desmontar el carenado

Quite los tornillos y seguidamente desmonte el carenado.

Para montar el carenado

Coloque el carenado en su posición original y apriete los tornillos.

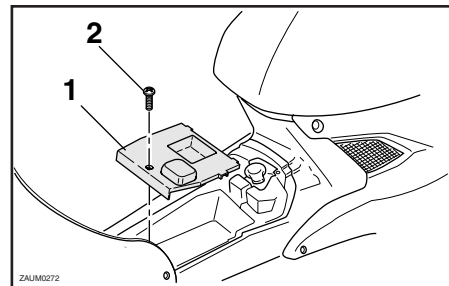

1. Panel A
2. Tornillo

SAU00084

Panel A

Para desmontar el panel

1. Abra el compartimento porta objetos. (Véase la página 3-11 para conocer el procedimiento de apertura y cierre del compartimento porta objetos).
2. Quite el tornillo y seguidamente desmonte el panel.

Para montar el panel

1. Coloque el panel en su posición original y apriete el tornillo.
2. Cierre el compartimento porta objetos.

MANTENIMIENTO PERIÓDICO Y PEQUEÑAS REPARACIONES

SAU01651

Comprobación de la bujía

La bujía es un componente importante del motor que debe ser comprobada periódicamente, preferiblemente por un concesionario Yamaha. El calor y los depósitos de material provocan la erosión lenta de cualquier bujía, por lo que ésta debe desmontarse y comprobarse de acuerdo con el cuadro de mantenimiento periódico y engrase. Además, el estado de la bujía puede reflejar el estado del motor.

El aislamiento de porcelana que rodea al electrodo central de la bujía debe tener un color canela de tono entre medio y claro (éste es el color ideal cuando se utiliza el scooter normalmente). Si la bujía presenta un color claramente diferente, puede que el motor esté averiado. No trate de diagnosticar usted mismo estas averías. En lugar de ello, haga revisar el scooter en un concesionario Yamaha.

Si la bujía presenta signos de erosión del electrodo y una acumulación excesiva de carbono u otros depósitos, debe cambiarse.

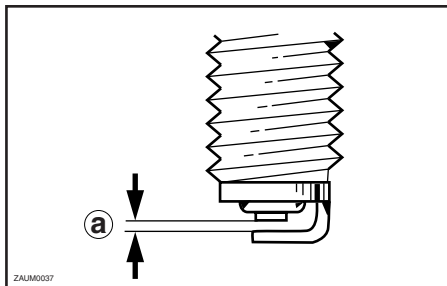

a. Distancia entre electrodos de la bujía

Bujía especificada:
BR8HS (NGK)

Antes de montar una bujía, debe medir la distancia entre electrodos de la misma con una galga y ajustarla al valor especificado según sea necesario.

Distancia entre electrodos de la bujía:
0,5–0,7 mm

Limpie la superficie de la junta de la bujía y su superficie de contacto; seguidamente elimine toda suciedad de las roscas de la bujía.

Par de apriete:

Bujía:

20 Nm (2,0 m-kgf)

NOTA:

Si no dispone de una llave dinamométrica, una buena estimación del par correcto es un 1/4–1/2 vuelta adicional después de apretarla a mano. No obstante, deberá apretar la bujía con el par especificado tan pronto como sea posible.

MANTENIMIENTO PERIÓDICO Y PEQUEÑAS REPARACIONES

SWA00062

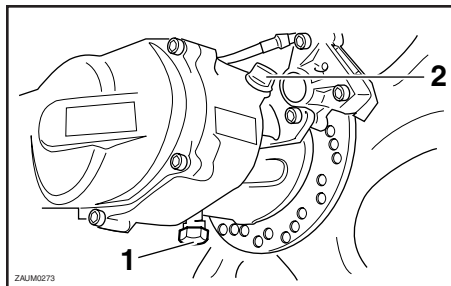

1. Tornillo de drenaje del aceite del engranaje final
2. Tapón de llenado de aceite

SAU04228

Aceite del engranaje final

Antes de cada utilización debe comprobar si la caja del engranaje final pierde aceite. Si observa alguna fuga, haga revisar y reparar el scooter en un concesionario Yamaha. Además, debe cambiar el aceite del engranaje final del modo siguiente, según los intervalos que se especifican en el cuadro de mantenimiento periódico y engrase.

1. Arranque el motor, caliéntelo durante algunos minutos conduciendo el scooter y luego párelo.

2. Coloque el scooter sobre el caballete central.
3. Coloque una bandeja debajo de la caja del engranaje final para recoger el aceite usado.
4. Quite el tornillo de llenado de aceite y el tornillo de drenaje para vaciar el aceite de la caja del engranaje final.
5. Coloque el tornillo de drenaje del aceite del engranaje final y apriételo con el par especificado.

Par de apriete:

Tornillo de drenaje del aceite del engranaje final:

18 Nm (1,8 m·kgf)

6. Añada la cantidad especificada de aceite del engranaje final recomendado y seguidamente coloque y apriete el tapón de llenado.

Aceite del engranaje final recomendado:

Véase la página 8-1.

Cantidad de aceite:

0,13 L

! ADVERTENCIA

- Asegúrese de que no penetre ningún material extraño en la caja del engranaje final.
 - Asegúrese de que no caiga aceite en el neumático o en la rueda.
7. Compruebe si la caja del engranaje final pierde aceite. Si pierde aceite averigüe la causa.

MANTENIMIENTO PERIÓDICO Y PEQUEÑAS REPARACIONES

SAU01808*

SC000080

Líquido refrigerante

Para comprobar el nivel de líquido refrigerante

1. Sitúe el scooter sobre una superficie horizontal y manténgalo en posición vertical.

NOTA:

- El nivel de líquido refrigerante debe comprobarse con el motor en frío, ya que varía con la temperatura del motor.
- Verifique que el scooter se encuentre en posición vertical para comprobar el nivel de líquido refrigerante. Una ligera inclinación hacia el lado puede ocasionar una lectura errónea.

2. Quite el carenado A. (Véase en la página 6-5 el procedimiento de extracción e instalación del carenado).

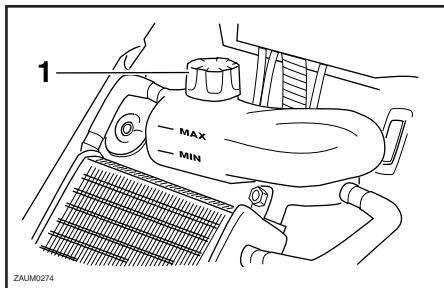

1. Tapa del depósito de líquido refrigerante

3. Compruebe el nivel de líquido refrigerante en el depósito.

NOTA:

El líquido refrigerante debe situarse entre las marcas de nivel máximo y mínimo.

4. Si el líquido refrigerante se encuentra en la marca de nivel mínimo o por debajo de la misma, abra el tapón del depósito, añada líquido refrigerante hasta la marca de nivel máximo y seguidamente cierre el tapón del depósito.

Capacidad del depósito de líquido refrigerante:
0,25 L

ATENCIÓN:

- Si no dispone de líquido refrigerante, utilice en su lugar agua destilada o agua blanda del grifo. No utilice agua dura o agua salada, ya que resultan perjudiciales para el motor.
- Si ha utilizado agua en lugar de líquido refrigerante, sustitúyala por éste lo antes posible; de lo contrario la refrigeración del motor puede ser insuficiente y el sistema de refrigeración no estará protegido contra las heladas y la corrosión.
- Si ha añadido agua al líquido refrigerante, haga comprobar lo antes posible en un concesionario Yamaha el contenido de anticongelante en el líquido refrigerante; de lo contrario disminuirá la eficacia del líquido refrigerante.

SW000067

⚠ ADVERTENCIA

No quite nunca el tapón del radiador cuando el motor esté caliente.

MANTENIMIENTO PERIÓDICO Y PEQUEÑAS REPARACIONES

5. Monte el carenado.

NOTA:

Si el motor se recalienta, consulte las instrucciones adicionales de la página 6-24.

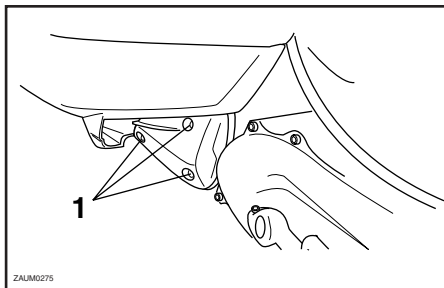

1. Tornillos

SAUM0071

Limpieza del filtro de aire

Debe limpiar el filtro de aire según los intervalos que se especifican en el cuadro de mantenimiento periódico y engrase. Limpie el filtro de aire con mayor frecuencia si utiliza el vehículo en lugares especialmente húmedos o polvorientos.

1. Desmonte la cubierta de la caja del filtro de aire quitando los tornillos.

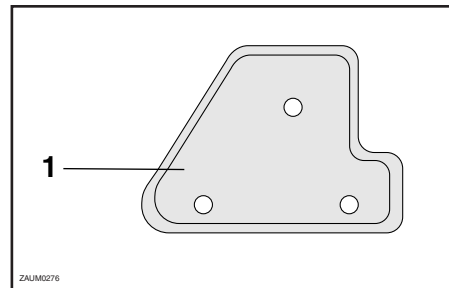

1. Filtro de aire

2. Extraiga el filtro de aire, límpielo con disolvente y seguidamente oprímalo para eliminar los restos de disolvente.

SW000075

⚠ ADVERTENCIA

Utilice únicamente un disolvente específico para la limpieza de piezas. Para evitar el riesgo de incendio o explosión, no utilice gasolina o disolventes cuya temperatura de inflamabilidad sea baja.

SC000089

ATENCIÓN:

Para evitar que se estropee la espuma, manipúlela suavemente y con cuidado; no la doble ni la retuerza.

MANTENIMIENTO PERIÓDICO Y PEQUEÑAS REPARACIONES

SC000082

SAU00631

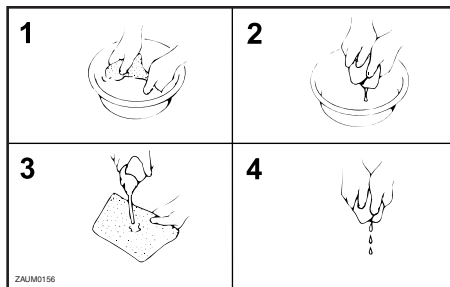

Ajuste del carburador

El carburador es una parte importante del motor y requiere un ajuste muy sofisticado. Por lo tanto, todos los ajustes del carburador debe realizarlos un concesionario Yamaha que dispone de los conocimientos y experiencia profesional necesarios.

ATENCIÓN:

- Verifique que el filtro de aire esté correctamente asentado en la caja del filtro de aire.
- El motor no se debe utilizar nunca sin el filtro de aire montado; de lo contrario, el o el pistón (los pistones) y/o el cilindro (los cilindros) pueden desgastarse excesivamente.

3. Aplique aceite del tipo recomendado a toda la superficie del filtro de aire y seguidamente oprímalo para eliminar el exceso de aceite.

NOTA:

El filtro de aire debe estar húmedo pero no gotear.

Aceite recomendado:
Aceite de motor

4. Introduzca el filtro de aire en su caja.

5. Monte la cubierta de la caja del filtro de aire colocando los tornillos.

MANTENIMIENTO PERIÓDICO Y PEQUEÑAS REPARACIONES

SW000082

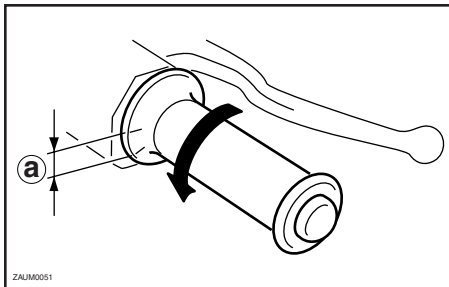

a. Juego libre del cable del acelerador

SAU00635

Ajuste del juego libre del cable del acelerador

El juego libre del cable del acelerador debe medir 1,0–3,0 mm en el puño del acelerador. Compruebe periódicamente el juego libre del cable del acelerador y, si es necesario, hágalo ajustar en un concesionario Yamaha.

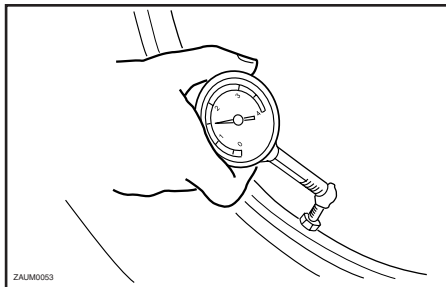

SAU04551

Neumáticos

Para asegurar unas prestaciones óptimas, la durabilidad y el funcionamiento seguro del scooter, tome nota de los puntos siguientes relativos a los neumáticos especificados.

Presión de aire de los neumáticos

Debe comprobar la presión de aire de los neumáticos antes de cada utilización y, si es necesario, ajustarla.

! ADVERTENCIA

- La presión de los neumáticos debe comprobarse y ajustarse con los neumáticos en frío (es decir, cuando la temperatura de los neumáticos sea igual a la temperatura ambiente).
- La presión de los neumáticos debe ajustarse en función de la velocidad, el peso total del conductor, el pasajero, la carga y los accesorios homologados para este modelo.

Presión de aire neumáticos (media con los neumáticos frío)		
Carga*	Delantero	Trasero
Hasta 90 kg*	150 kPa 1,5 kgf/cm ² 1,5 bar	150 kPa 1,5 kgf/cm ² 1,5 bar
90 kg a carga máxima*	150 kPa 1,5 kgf/cm ² 1,5 bar	170 kPa 1,7 kgf/cm ² 1,7 bar

Carga máxima*	180 kg
---------------	--------

* Peso total del conductor, el pasajero, el equipaje y los accesorios

MANTENIMIENTO PERIÓDICO Y PEQUEÑAS REPARACIONES

SW000077

⚠ ADVERTENCIA

La carga influye enormemente en las características de manejabilidad, frenada, prestaciones y seguridad del scooter; por lo tanto, debe tener en cuenta las precauciones siguientes.

- **¡NO SOBRECARGUE NUNCA EL SCOOTER!** La sobrecarga del scooter puede provocar daños en los neumáticos, pérdida de control o un accidente grave. Asegúrese de que el peso total del conductor, la carga y los accesorios no sobrepase la carga máxima especificada para el vehículo.
- No transporte objetos sueltos que puedan desplazarse durante la marcha.
- Sujete bien los objetos más pesados cerca del centro del scooter y distribuya el peso uniformemente en ambos lados.
- Ajuste la suspensión y la presión de aire de los neumáticos en función de la carga.
- Compruebe el estado y la presión de aire de los neumáticos antes de cada utilización.

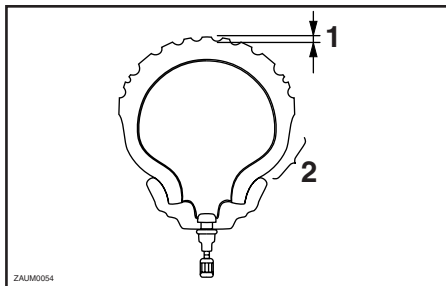

1. Profundidad del dibujo del neumático
2. Flanco

Revisión de los neumáticos

Debe comprobar los neumáticos antes de cada utilización. Si la profundidad de la huella en el centro alcanza el límite especificado, si hay algún clavo o fragmento de cristal clavado en el neumático o si el flanco está agrietado, haga cambiar inmediatamente el neumático en un concesionario Yamaha.

Desgaste mínimo de rodadura (delantero y trasero)	1,6 mm
--	--------

NOTA:

Los límites de la profundidad del dibujo de la banda de rodadura del neumático pueden variar de un país a otro. Cumpla siempre las normativas locales.

Información relativa a los neumáticos

Este scooter está dotada de neumáticos sin cámara.

DELANTERO

Fabricante	Tamaño	Modelo
PIRELLI	130/60-13	SL36
PIRELLI	130/60-13	EVO 21
MICHELIN	130/60-13	BOPPER

TRASERO

Fabricante	Tamaño	Modelo
PIRELLI	140/60-13	SL36
PIRELLI	140/60-13	EVO 22
MICHELIN	140/60-13	BOPPER

MANTENIMIENTO PERIÓDICO Y PEQUEÑAS REPARACIONES

SAU03773

Llantas de aleación

Para asegurar unas prestaciones óptimas, la durabilidad y el funcionamiento seguro del scooter, tome nota de los puntos siguientes relativos a las ruedas especificadas.

- Antes de cada utilización debe comprobar si las llantas de las ruedas presentan grietas, dobladuras o deformación. Si observa algún daño, haga cambiar la rueda en un concesionario Yamaha. No intente realizar ni la más mínima reparación en una rueda. Una rueda deformada o agrietada debe sustituirse.
- La rueda se debe equilibrar siempre que se haya cambiado la llanta o el neumático. Una rueda no equilibrada puede reducir las prestaciones, limitar la manejabilidad y reducir la vida útil del neumático.
- Conduzca a velocidades moderadas después de cambiar un neumático, ya que la superficie de éste debe “rodarse” para desarrollar sus características óptimas.

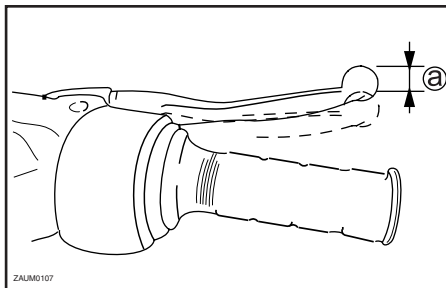

a. Juego libre de la maneta de freno delantero

SAUM0056

Ajuste del juego libre de la maneta de freno delantero y trasero

El juego libre de la maneta de freno delantero y trasero debe medir 10–20 mm, como se muestra. Compruebe periódicamente el juego libre de la maneta de freno delantero y trasero y, si es necesario, hágalo ajustar en un concesionario Yamaha.

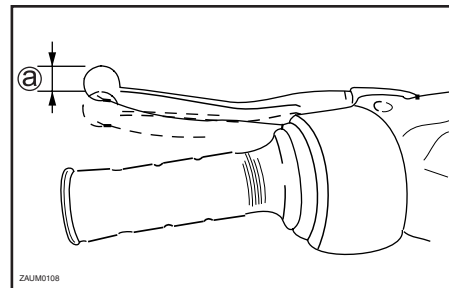

a. Juego libre de la maneta de freno trasero

SW000100



Un juego libre incorrecto de la maneta de freno indica una condición de peligro en el sistema de freno. No utilice el scooter hasta que un concesionario Yamaha haya revisado o reparado el sistema de frenos.

MANTENIMIENTO PERIÓDICO Y PEQUEÑAS REPARACIONES

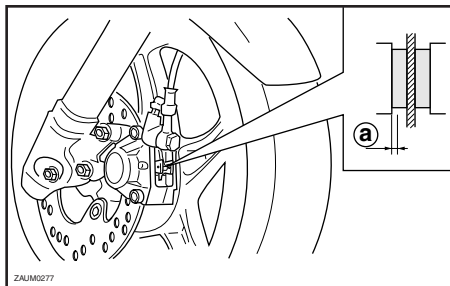

a. Grosor de las pastillas de freno

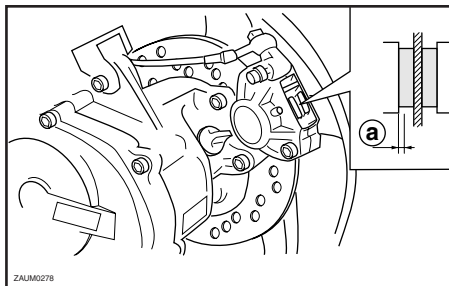

a. Grosor de las pastillas de freno

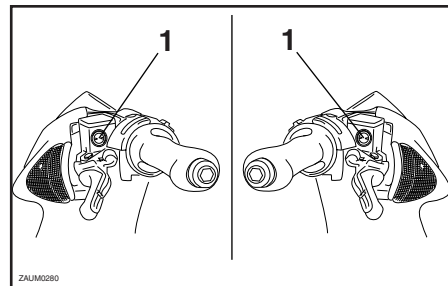

1. Nivel mínimo del líquido de frenos

Comprobación de las pastillas de freno delantero y trasero

Debe comprobar el desgaste de las pastillas de freno delantero y trasero según los intervalos que se especifican en el cuadro de mantenimiento periódico y engrase. Para comprobar el desgaste de la pastilla de freno mida el espesor del forro. Si el espesor del forro es inferior a 2,0 mm, solicite a un concesionario Yamaha que cambie el conjunto de las pastillas de freno.

SAU00717

Comprobación del líquido de freno

Si el líquido de freno es insuficiente, puede entrar aire en el sistema y, como consecuencia de ello, los frenos pueden perder su eficacia. Antes de utilizar el scooter, verifique que el líquido de freno se encuentre por encima de la marca de nivel mínimo y añada líquido según sea necesario. Un nivel bajo de líquido de freno puede ser indicativo del desgaste de las pastillas y/o de una fuga en el sistema de frenos. Si el nivel de líquido de freno está bajo, compruebe si las pastillas están desgastadas y si el sistema de frenos presenta alguna fuga.

SAU00732

MANTENIMIENTO PERIÓDICO Y PEQUEÑAS REPARACIONES

Observe las precauciones siguientes:

- Cuando compruebe el nivel de líquido, verifique que la parte superior de la bomba de freno esté nivelada girando el manillar.
- Utilice únicamente un líquido de freno de la calidad recomendada, ya que de lo contrario las juntas de goma se pueden deteriorar, provocando fugas y reduciendo la eficacia de los frenos.

Líquido de freno recomendado: DOT 4

NOTA: _____

Si no dispone de DOT 4 puede utilizar DOT 3.

- Añada el mismo tipo de líquido de freno. La mezcla de líquidos diferentes puede provocar una reacción química perjudicial y reducir la eficacia de los frenos.
- Evite que penetre agua en la bomba de freno cuando añada líquido. El agua reducirá significativamente el punto de ebullición del líquido y puede provocar una obstrucción por vapor.

- El líquido de freno puede dañar las superficies pintadas o las piezas de plástico. Elimine siempre inmediatamente el líquido que se haya derramado.
- A medida que las pastillas de freno se desgastan, es normal que el nivel de líquido de freno disminuya de forma gradual. No obstante, si el nivel de líquido de freno disminuye de forma repentina solicite a un concesionario Yamaha que averigüe la causa.

SAUM0008*

Cambio del líquido de frenos

Solicite a un concesionario Yamaha que cambie el líquido de freno según los intervalos que se especifican en el cuadro de mantenimiento periódico y engrase. Asimismo, cambie en el concesionario los manguitos de freno cada cuatro años o cuando estén dañados o tengan pérdidas.

SAU00774

Ajuste de la bomba Autolube

La bomba Autolube es un componente vital y sofisticado del motor y debe ser ajustada por un concesionario Yamaha según los intervalos que se especifican en el cuadro de mantenimiento periódico y engrase.

MANTENIMIENTO PERIÓDICO Y PEQUEÑAS REPARACIONES

Comprobación y engrase de los cables

SAU002962

Antes de cada utilización debe comprobar el funcionamiento de todos los cables de control y el estado de los cables, así como engrasar los cables y los extremos de los mismos según sea necesario. Si un cable está dañado o no se mueve con suavidad, hágalo revisar o cambiar en un concesionario Yamaha.

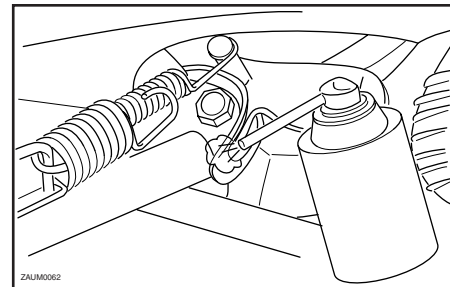
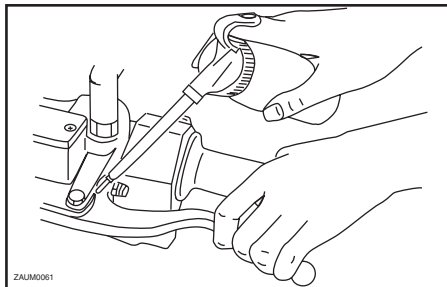

Lubricante recomendado:
Aceite de motor

SW000112

⚠ ADVERTENCIA

Los daños del forro externo pueden interferir en el funcionamiento correcto del cable y provocar su corrosión interna. Cambie los cables dañados lo antes posible para evitar situaciones no seguras.

Engrase de las manetas de freno delantero y trasero

SAU03118

Los puntos de pivote de las manetas de freno delantero y trasero deben engrasarse según los intervalos especificados en el cuadro de mantenimiento periódico y engrase.

Lubricante recomendado:
Grasa a base de jabón de litio
(grasa polivalente)

Comprobación y engrase del caballete central

SAU004123

Antes de cada utilización debe comprobar el funcionamiento de los caballetes central y lateral y engrasar los pivotes y las superficies de contacto metal-metal según sea necesario.

SWA00055

⚠ ADVERTENCIA

Si el caballete central no sube y baja con suavidad, hágalo revisar o reparar en un concesionario Yamaha.

Lubricante recomendado:
Grasa a base de jabón de litio
(grasa polivalente)

MANTENIMIENTO PERIÓDICO Y PEQUEÑAS REPARACIONES

Comprobación de la horquilla delantera

SAU02939

Debe comprobar el estado y el funcionamiento de la horquilla delantera del modo siguiente y según los intervalos especificados en el cuadro de mantenimiento periódico y engrase.

Para comprobar el estado

SW000115

! ADVERTENCIA

Sujete firmemente el scooter de forma que no exista riesgo de que se caiga.

Compruebe si los tubos interiores presentan rasgaduras, daños y fugas excesivas de aceite.

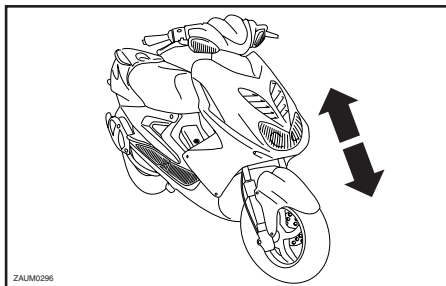

Para comprobar el funcionamiento

1. Sitúe el scooter sobre una superficie horizontal y manténgala en posición vertical.
2. Mientras aplica el freno delantero, empuje el manillar hacia abajo con fuerza varias veces para comprobar si se comprime y rebota con suavidad.

SC000098

ATENCIÓN:

Si observa cualquier daño en la horquilla delantera o ésta no funciona con suavidad, hágala revisar o reparar en un concesionario Yamaha.

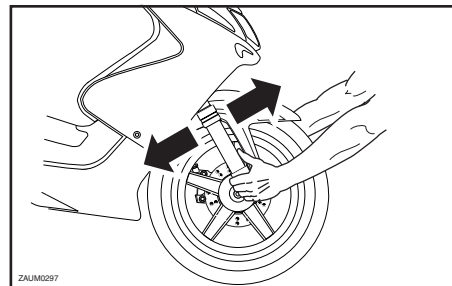

Comprobación de la dirección

SAU00794

Los cojinetes de la dirección desgastados o sueltos pueden constituir un peligro. Por lo tanto, debe comprobar el funcionamiento de la dirección del modo siguiente y según los intervalos especificados en el cuadro de mantenimiento periódico y engrase.

1. Coloque un soporte debajo del motor para levantar del suelo la rueda delantera.

SW000115

! ADVERTENCIA

Sujete firmemente el scooter de forma que no exista riesgo de que se caiga.

MANTENIMIENTO PERIÓDICO Y PEQUEÑAS REPARACIONES

2. Sujete los extremos inferiores de los brazos de la horquilla delantera e intente moverlos hacia adelante y hacia atrás. Si observa cualquier juego libre, solicite a un concesionario Yamaha que revise o repare la dirección.

SAU01144

Comprobación de los cojinetes de las ruedas

Debe comprobar los cojinetes de las ruedas delantera y trasera según los intervalos que se especifican en el cuadro de mantenimiento periódico y engrase. Si existe juego en el cubo de la rueda o ésta no gira con suavidad, solicite a un concesionario Yamaha que revise los cojinetes de la rueda.

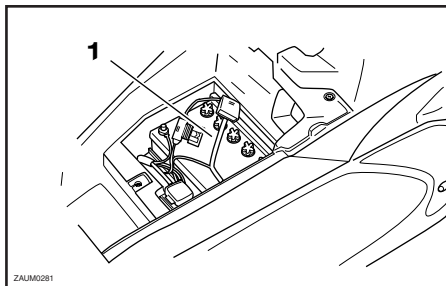

1. Batería

SAUM0049

Batería

Una batería cuyo mantenimiento sea incorrecto se corroerá y se descargará rápidamente. Antes de cada utilización y según los intervalos especificados en el cuadro de mantenimiento periódico y engrase, debe comprobar el nivel de electrolito, las conexiones de los cables de la batería y el tubo respiradero.

Para comprobar el nivel de electrolito

1. Sitúe el scooter sobre una superficie horizontal y manténgalo en posición vertical.

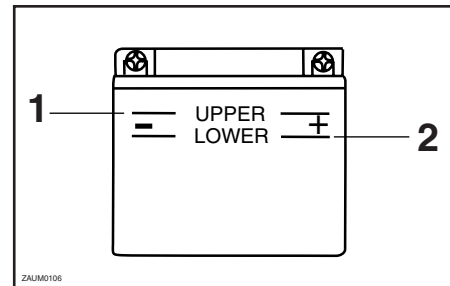

1. Nivel máximo
2. Nivel mínimo

NOTA:

Verifique que el vehículo se encuentre en posición vertical para comprobar el nivel de electrolito.

2. Desmonte el panel A. (Véanse en la página 6-5 las instrucciones para desmontar y montar el panel).
3. Compruebe el nivel de electrolito de la batería.

NOTA:

El electrolito debe situarse entre las marcas de nivel máximo y mínimo.

MANTENIMIENTO PERIÓDICO Y PEQUEÑAS REPARACIONES

4. Si el electrolito se encuentra en la marca de nivel mínimo o por debajo de la misma, añada agua destilada hasta la marca de nivel máximo.

SW000116

! ADVERTENCIA

- El electrolito es tóxico y peligroso, ya que contiene ácido sulfúrico que provoca graves quemaduras. Evite todo contacto con la piel, los ojos o la ropa y protéjase siempre los ojos cuando trabaje cerca de una batería. En caso de contacto, administre los **PRIMEROS AUXILIOS** siguientes.

- **EXTERNO:** Enjuague con agua abundante.
- **INTERNO:** Beba grandes cantidades de agua o leche y llame inmediatamente a un médico.
- **OJOS:** Enjuague con agua durante 15 minutos y acuda al médico rápidamente.

- Las baterías producen hidrógeno explosivo. Por lo tanto, mantenga las chispas, llamas, cigarrillos, etc., alejados de la batería y asegúrese de que la ventilación sea suficiente cuando la cargue en un espacio cerrado.

- **MANTENGA ÉSTA Y CUALQUIER OTRA BATERÍA FUERA DEL ALCANCE DE LOS NIÑOS.**

SC000100

ATENCIÓN:

Utilice únicamente agua destilada, ya que el agua del grifo contiene minerales que resultan perjudiciales para la batería.

5. Compruebe y, si es necesario, apriete las conexiones de los cables de la batería y corrija la situación del tubo respiradero.

Para guardar la batería

1. Si no va a utilizar el scooter durante más de un mes, desmonte la batería, cárguela completamente y guárdela en un lugar fresco y seco.
2. Si va a guardar la batería durante más de dos meses, compruebe el peso específico del electrolito al menos una vez al mes y cargue completamente la batería siempre que sea necesario.
3. Cargue completamente la batería antes de instalarla.
4. Una vez instalada la batería, verifique que los cables estén correctamente conectados a los bornes y que el tubo respiradero esté bien colocado, se encuentre en buen estado y no esté obstruido.

SC000099

ATENCIÓN:

Si el tubo respiradero está situado de forma que el bastidor queda expuesto al electrolito o a los gases emitidos por la batería, el bastidor puede sufrir daños estructurales o externos.

MANTENIMIENTO PERIÓDICO Y PEQUEÑAS REPARACIONES

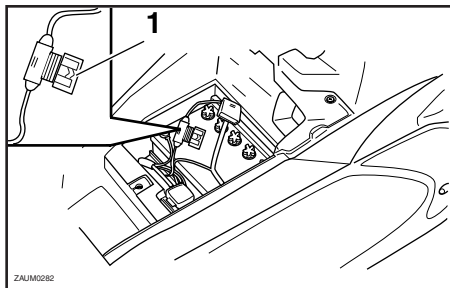

1. Fusible

SAU001307

Cambio de fusible

El portafusibles está situado debajo del panel A. (Véanse en la página 6-5 las instrucciones para desmontar y montar el panel.)

Si el fusible está fundido, cámbielo del modo siguiente.

1. Gire la llave a la posición “” y desactive todos los circuitos eléctricos.
2. Extraiga el fusible fundido e instale uno nuevo del amperaje especificado.

Fusible especificado: 7,5 A

SC000103

ATENCIÓN:

Para evitar una avería grave del sistema eléctrico y posiblemente un incendio, no utilice un fusible con un amperaje superior al recomendado.

3. Gire la llave a la posición “” y active los circuitos eléctricos para comprobar que los dispositivos funcionen.
4. Si el fusible se funde de nuevo inmediatamente, solicite a un concesionario Yamaha que revise el sistema eléctrico.

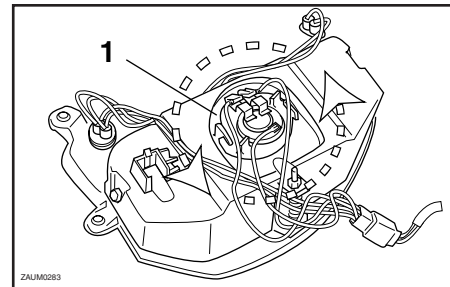

1. Bombilla del faro

SAUM0072*

Cambio de una bombilla del faro

1. Quite el carenado A. (Véase en la página 6-5 el procedimiento de extracción e instalación del carenado.)
2. Desmonte la conexión del faro.
3. Desmonte el portabombillas del faro girándolo 1/4 de vuelta hacia la izquierda.
4. Extraiga la bombilla fundida.

SW000119

ADVERTENCIA

Las bombillas de los faros se calientan mucho. Por lo tanto, mantenga los productos inflamables alejados de un faro encendido y no toque la bombilla hasta que se haya enfriado.

MANTENIMIENTO PERIÓDICO Y PEQUEÑAS REPARACIONES

5. Coloque una nueva bombilla en su sitio y sujétela en el portabombillas.
6. Ajuste la conexión del faro e instale el carenado A.

SC000105

ATENCIÓN:

No toque la parte de cristal de la bombilla del faro para no mancharla de aceite, ya que de lo contrario perdería transparencia, luminosidad y durabilidad. Elimine completamente toda suciedad y marcas de dedos en la bombilla del faro con un trapo humedecido en alcohol o diluyente.

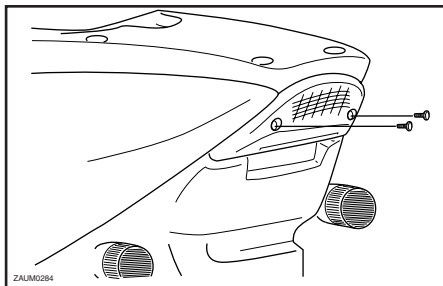

SAUM0037

Cambio de la bombilla de frenos/ piloto trasero

1. Desmonte la lente del freno/piloto trasero extrayendo los tornillos.
2. Desmonte el portabombillas del freno/piloto trasero girándolo 1/4 en el sentido contrario al de las agujas del reloj.
3. Extraiga la bombilla fundida.
4. Coloque una nueva bombilla en su sitio y sujétela en el portabombillas.
5. Coloque las lente del freno/piloto trasero en su posición original y apriete el tornillo.

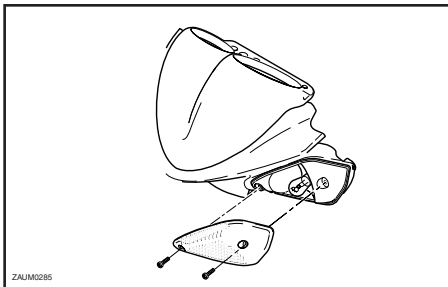

Sustitución de una lámpara de intermitente

SAU03218

1. Retire la lente del intermitente quitando los tornillos.
2. Retire la lámpara estropeada empujándola hacia dentro y haciéndola girar en sentido contrario a las agujas del reloj.
3. Ponga una lámpara nueva en el portalámparas, empújela hacia dentro y, a continuación, hágala girar en sentido de las agujas del reloj hasta que haga tope.
4. Coloque la lente aplicando los tornillos.

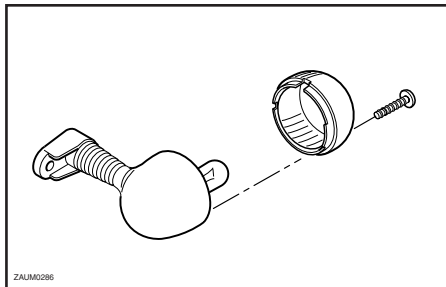

SC000108

ATENCIÓN:

No apriete excesivamente los tornillos, ya que puede romperse la óptica.

Identificación de averías

Aunque los scooters Yamaha son objeto de una completa revisión antes de salir de fábrica, pueden surgir problemas durante su utilización. Cualquier problema en los sistemas de combustible, compresión o encendido, por ejemplo, puede dificultar el arranque y provocar una disminución de la potencia.

Los siguientes cuadros de identificación de averías constituyen un procedimiento rápido y fácil para comprobar esos sistemas vitales por sí mismo. No obstante, si es necesario realizar cualquier reparación del scooter, llévalo a un concesionario Yamaha cuyos técnicos cualificados disponen de las herramientas, experiencia y conocimientos necesarios para reparar correctamente el scooter.

Utilice únicamente repuestos originales Yamaha. Las imitaciones pueden parecerse a los repuestos Yamaha pero a menudo son de inferior calidad, menos duraderos y pueden ocasionar costosas facturas de reparación.

MANTENIMIENTO PERIÓDICO Y PEQUEÑAS REPARACIONES

SAU03363

Cuadros de identificación de averías

Problemas de arranque o reducción de las prestaciones del motor

SW000125



Mantenga siempre alejadas las llamas y no fume mientras revise o trabaje en el sistema de combustible.

1. Gasolina

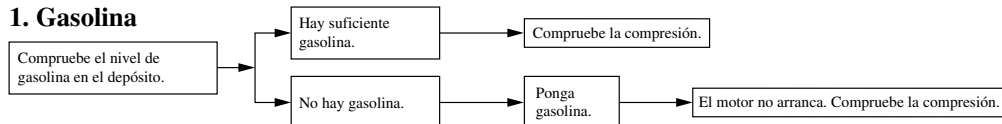

2. Compresión

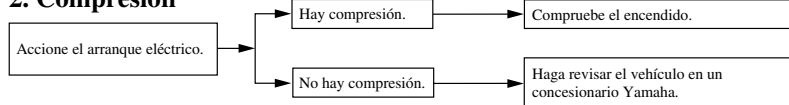

3. Encendido

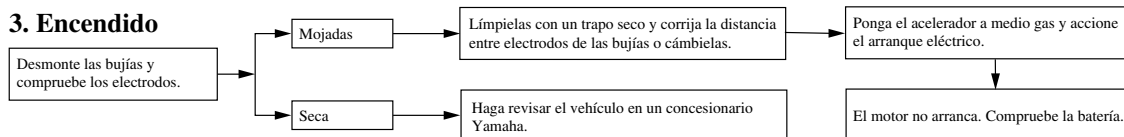

4. Batería

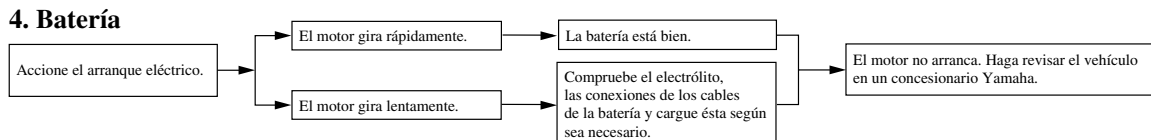

MANTENIMIENTO PERIÓDICO Y PEQUEÑAS REPARACIONES

Recalentamiento del motor

SW000070

ADVERTENCIA

- No quite el tapón del radiador cuando el motor y el radiador estén calientes. Puede salir un chorro a presión de líquido y vapor calientes y provocar graves lesiones. Espere hasta que se haya enfriado el motor.
- Después de quitar el tornillo de retención del tapón del radiador coloque un trapo grueso, como una toalla, sobre él; luego gire lentamente el tapón en el sentido contrario al de las agujas del reloj hasta el tope para que se libere toda la presión residual. Cuando deje de oírse el silbido, presione el tapón hacia abajo mientras lo gira en el sentido contrario al de las agujas del reloj y luego extráigalo.

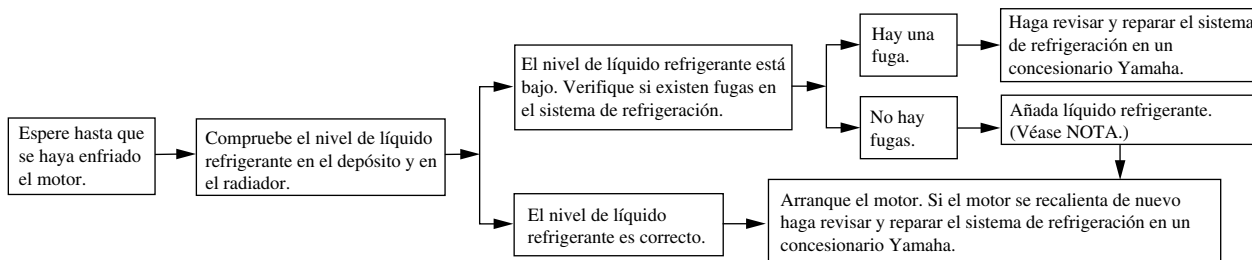

NOTA:

Si no dispone de líquido refrigerante, puede utilizar agua del grifo en su lugar de forma provisional, siempre que la cambie por el líquido refrigerante recomendado lo antes posible.

CUIDADOS Y ALMACENAMIENTO DEL SCOOTER

Cuidados	7-1
Almacenamiento	7-3

Cuidados

Si bien el diseño abierto de un scooter revela el atractivo de la tecnología, también la hace más vulnerable. El óxido y la corrosión pueden desarrollarse incluso cuando se utilizan componentes de alta tecnología. Un tubo de escape oxidado puede pasar desapercibido en un coche, pero afea el aspecto general de un scooter. El cuidado frecuente y adecuado no sólo se ajusta a los términos de la garantía, sino que además mantiene la buena imagen del scooter, prolonga su vida útil y optimiza sus prestaciones.

Antes de limpiarla

1. Cubra la salida del silenciador con una bolsa de plástico cuando el motor se haya enfriado.
2. Verifique que todas las tapas y cubiertas, así como todos los acopladores y conectores eléctricos, incluidas las tapas de bujía, estén bien apretados.
3. Elimine la suciedad incrustada, como pueden ser los restos de aceite quemado sobre el cárter, con un desengrasador y un cepillo, pero no aplique nunca tales productos sobre los sellos, las juntas y los ejes de las ruedas. Enjuague siempre la suciedad y el desengrasador con agua.

Limpieza

SCA00011

ATENCIÓN:

- **No utilice limpiadores de ruedas con alto contenido de ácido, especialmente para las ruedas de radios. Si utiliza tales productos para la suciedad difícil de eliminar, no deje el limpiador sobre la zona afectada durante más tiempo del que figure en las instrucciones. Asimismo, enjuague completamente la zona con agua, séquela inmediatamente y a continuación aplique un protector en aerosol contra la corrosión.**
- **Una limpieza inadecuada puede dañar parabrisas, carenados, paneles y otras piezas de plástico. Para limpiar el plástico utilice únicamente un trapo suave y limpio o un esponja con un detergente suave y agua.**

CUIDADOS Y ALMACENAMIENTO DEL SCOOTER

- No utilice productos químicos fuertes para las piezas de plástico. Evite utilizar trapos o esponjas que hayan estado en contacto con productos de limpieza fuertes o abrasivos, disolventes o diluyentes, combustible (gasolina), desoxidantes o antioxidantes, líquido de frenos, anticongelante o electrólito.
- No utilice aparatos de lavado a alta presión o limpiadores de chorro de vapor, ya que provocan infiltraciones y deterioro en las zonas siguientes: juntas (de cojinetes de rueda y basculante, horquilla y frenos), componentes eléctricos (acopladores, conectores, instrumentos, interruptores y luces), tubos respiraderos y tubos de ventilación.

- En los scooters dotados de parabrisas: No utilice limpiadores fuertes o esponjas duras que pueden deslucirlos o rayarlos. Algunos productos de limpieza para plásticos pueden dejar rayas sobre el parabrisas. Pruebe el producto sobre un pequeña pieza oculta para asegurarse de que no deja marcas. Si se raya el parabrisas, utilice un pulimento de calidad para plásticos después de lavarlo.

Después de una utilización normal

Elimine la suciedad con agua tibia, un detergente suave y una esponja blanda y limpia, aclarando luego completamente con agua limpia. Utilice un cepillo de dientes o de botellas para limpiar los lugares de difícil acceso. La suciedad incrustada y los insectos se eliminarán más fácilmente si se cubre la zona con un trapo húmedo durante unos minutos antes de limpiarla.

Después de utilizarla con lluvia, junto al mar o en calles donde se haya esparcido sal

La sal marina o las salpicaduras de agua salada en las calles durante el invierno resultan sumamente corrosivas en combinación con el agua; observe el procedimiento siguiente cada vez que utilice el scooter con lluvia, junto al mar o en calles donde se haya esparcido sal.

NOTA:

La sal esparcida en las calles durante el invierno puede permanecer hasta bien entrada la primavera.

1. Lave el scooter con agua fría y un detergente suave cuando el motor se haya enfriado.

SCA00012

ATENCIÓN:

No utilice agua caliente, ya que incrementa la acción corrosiva de la sal.

2. Aplique un protector contra la corrosión en aerosol sobre todas las superficies de metal, incluidas las superficies cromadas y chapadas con níquel, para prevenir la corrosión.

CUIDADOS Y ALMACENAMIENTO DEL SCOOTER

Después de la limpieza

1. Seque el scooter con una gamuza o un trapo absorbente.
2. Utilice un abrillantador de cromo para dar brillo a las piezas de cromo, aluminio y acero inoxidable, incluido el sistema de escape. (Con el abrillantador puede incluso eliminarse la decoloración térmica de los sistemas de escape de acero inoxidable.)
3. Se recomienda aplicar un protector contra la corrosión en aerosol sobre todas las superficies de metal, incluidas las superficies cromadas y chapadas con níquel, para prevenir la corrosión.
4. Utilice aceite en aerosol como limpiador universal para eliminar todo resto de suciedad.
5. Retoque los pequeños daños en la pintura provocados por piedras, etc.
6. Aplique cera a todas las superficies pintadas.
7. Deje que el scooter se seque por completo antes de guardarlo o cubrirlo.

SWA00002

ADVERTENCIA

- **Verifique que no haya aceite o cera en los frenos o en los neumáticos. Si es preciso, limpie los discos y los forros de freno con un limpiador normal de frenos de disco o acetona, y lave los neumáticos con agua tibia y un detergente suave.**
- **Antes de utilizar el scooter pruebe los frenos y su comportamiento en los cruces.**

SCA00013

ATENCIÓN:

- **Aplique aceite en aerosol y cera de forma moderada, eliminando los excesos.**
- **No aplique nunca aceite o cera sobre piezas de goma o de plástico; trátelas con un producto adecuado para su mantenimiento.**
- **Evite el uso de compuestos abrillantadores abrasivos que pueden desgastar la pintura.**

NOTA:

Solicite consejo a un concesionario Yamaha acerca de los productos que puede utilizar.

Almacenamiento

Periodo corto

Guarde siempre el scooter en un lugar fresco y seco y, si es preciso, protéjalo contra el polvo con una funda porosa.

SCA00015

ATENCIÓN:

- **Si guarda el scooter en un lugar mal ventilado o lo cubre con una lona cuando todavía esté mojado, el agua y la humedad penetrarán en su interior y se oxidará.**
- **Para prevenir la corrosión, evite sótanos húmedos, establos (por la presencia de amoníaco) y lugares en los que se almacenen productos químicos fuertes.**

CUIDADOS Y ALMACENAMIENTO DEL SCOOTER

Periodo largo

Antes de guardar el scooter durante varios meses:

1. Observe todas las instrucciones que se facilitan en el apartado “Cuidados” de este capítulo.
2. Vacíe la cubeta del flotador del carburador aflojando el tornillo de drenaje; evitará así la acumulación de posos de gasolina. Vierta en el depósito de gasolina la gasolina que haya vaciado.
3. Llene el depósito de gasolina y añada estabilizador de gasolina (si dispone de él) para evitar que el depósito se oxide y la gasolina se deteriore.
4. Observe los pasos siguientes para proteger el cilindro, los aros de pistón, etc. contra la corrosión.
 - a. Desmonte la tapa de la bujía y la bujía.
 - b. Vierta una cucharada de las de té de aceite de motor por el orificio de la bujía.

- c. Monte la tapa de la bujía en la bujía y seguidamente coloque ésta sobre la culata para que los electrodos queden en contacto con masa. (Ello limitará las chispas durante el paso siguiente.)
- d. Haga girar varias veces el motor con el arranque eléctrico. (Así se cubrirá la pared del cilindro con aceite.)
- e. Desmonte la tapa de bujía de la bujía y monte ésta y su tapa.

SWA00003

ADVERTENCIA

Para evitar daños o lesiones por chispas, conecte a masa los electrodos de la bujía cuando haga girar el motor.

5. Engrase todos los cables de control y los puntos de pivote de las palancas y pedales, así como el caballete central/lateral.

6. Compruebe y, si es preciso, corrija la presión de aire de los neumáticos y luego levante el scooter de forma que las dos ruedas queden por encima del suelo. Alternativamente, gire un poco las ruedas cada mes para evitar que los neumáticos se degraden en un punto.
7. Cubra la salida del silenciador con una bolsa de plástico para evitar que penetre humedad.
8. Desmonte la batería y cárguela completamente. Guárdela en un lugar fresco y seco y cárguela una vez al mes. No guarde la batería en un lugar excesivamente frío o caliente (menos de 0 °C o más de 30 °C). Para más información relativa al almacenamiento de la batería, consulte la página 6-19.

NOTA: _____
Efectúe todas las reparaciones necesarias antes de guardar el scooter.

Especificaciones	8-1
Tabla de conversión	8-4

Especificaciones

Modelo	YQ50
Dimensiones	
Longitud total	1.743 mm
Anchura total	690 mm
Altura total	1.170 mm
Altura del asiento	828 mm
Distancia entre ejes	1.256 mm
Holgura mínima al suelo	185 mm
Radio mínimo de giro	1.800 mm
Peso básico (con aceite y depósito de combustible)	97 kg
Motor	
Tipo de motor	Enfriamiento de líquido, 2 tiempos
Disposición de cilindros	Un cilindro, horizontal
Cilindrada	49,2 cc
Calibre × Carrera	40,0 × 39,2 mm
Relación de compresión	7,44:1
Sistema de arranque	Arranque de pedal y eléctrico
Sistema de lubricación	Lubricación independiente (Autolube)

Aceite del motor	
Tipo	Yamalube 2 o aceite de motor de 2 tiempos
Clasificación del aceite de motor recomendado	Jaso FC o ISO EG- C, EG- D
Capacidad	1,3 L
Aceite del engranaje final	
Tipo	SAE 10W30 tipo SE
Cantidad	0,13 L
Capacidad del sistema de enfriamiento (cantidad total)	1,2 L
Tipo de filtro de aire	Elemento húmedo
Gasolina	
Combustible recomendado	ÚNICAMENTE GASOLINA NORMAL SIN PLOMO (RON 91 mini)
Capacidad del depósito de combustible	7 L
Carburador	
Fabricante	DELL'ORTO
Modelo/cantidad	PHBN 12HS × 1
Bujía	
Fabricante/modelo	NGK / BR8HS
Distancia entre electrodos de la bujía	0,5–0,7 mm

Tipo de embrague En seco, centrifugación automática

Transmisión

Sistema de reducción primaria Engranaje helicoidal

Relación de reducción primaria 52/13 (4,000)

Sistema de reducción secundaria Engranaje recto

Relación de reducción secundaria 43/14 (3,071)

Tipo de transmisión Correa trapezoidal automática

Operación Tipo de centrifugación automática

Chasis

Tipo de bastidor Tubo trasero de acero

Angulo del eje delantero 27°

Base del ángulo de inclinación 89,4 mm

Neumáticos

Delantero

Tipo Sin cámara

Tamaño 130/60-13 53L TL

Fabricante/modelo
PIRELLI / SL36
PIRELLI / EVO 21
MICHELIN / BOPPER

Trasera

Tipo Sin cámara

Tamaño 140/60-13 57L TL

Fabricante/modelo PIRELLI / SL36

PIRELLI / EVO 22

MICHELIN / BOPPER

Carga máxima* 180 kg

Presión de aire neumáticos
(medida con los neumáticos frío)

Hasta 90 kg*

Delantero 150 kPa

Trasero 150 kPa

90 kg a carga máxima*

Delantero 150 kPa

Delantero 170 kPa

* Peso total del conductor, el pasajero, el equipaje y los accesorios

Ruedas

Delantero

Tipo Llanta de aleación

Tamaño 13 × MT 3,00

Trasera

Tipo Llanta de aleación

Tamaño 13 × MT 3,50

ESPECIFICACIONES

Frenos

Delantero

Tipo	Freno de disco sencillo
Operación	Con mano derecha
Tipo de líquido de frenos	DOT 3 o DOT 4

Trasera

Tipo	Freno de disco sencillo
Operación	Con mano izquierda
Tipo de líquido de frenos	DOT 3 o DOT 4

Suspensión

Suspensión delantera Horquilla telescópica

Suspensión trasera Basculante unitario

Amortiguador

Tipo de horquilla delantera Resorte en espiral / amortiguador de aceite

Tipo de conjunto amortiguador trasero Resorte en espiral / amortiguador de aceite o Resorte en espiral / amortiguador de gas-aceite (Depende del modelo)

Trayectoria de la rueda

Recorrido de la rueda delantera 80 mm

Recorrido de la rueda trasera 72 mm

Eléctrico

Sistema del encendido

C.D.I

Sistema estándar

Magneto del volante

Batería

Modelo

GM4-3B, YB4L-B, FB4L-B

Volaje / capacidad

12 V / 4 Ah

Tipo del faro

Bombilla

Vataje de bombilla × cantidad

Faro

12 V, 35/35 W × 1

Luz de freno/piloto trasero

12 V, 5/21 W × 1

Luz de intermitencia

Delantero

12 V, 10 W × 2

Trasero

12 V, 10 W × 2

Luz de la instrumentación

12 V, 1,2 W × 2

Testigo de luces de carretera

12 V, 2 W × 1

Luz indicadora de intermitencia

12 V, 2 W × 1

Luz de aviso del nivel de aceite

12 V, 2 W × 1

Luz de aviso de la temperatura del líquido refrigerante

12 V, 1,2 W × 1

Fusibles

Fusible principal

7,5 A

SAU04513

Tabla de conversión

Todos los datos de especificaciones que figuran en este manual se expresan en SI y UNIDADES MÉTRICAS.

Utilice esta tabla para convertir los valores en unidades MÉTRICAS a unidades IMPERIALES.

Ejemplo:

MÉTRICO	FACTOR DE CONVERSIÓN	=	IMPERIAL
2 mm	× 0,03937	=	0,08 in

Tabla de conversión

SISTEMA MÉTRICO A SISTEMA IMPERIAL			
	Unidad métrica	Factor de conversión	Unidad imperial
Par torsor	m·kgf m·kgf cm·kgf cm·kgf	× 7,233 × 86,794 × 0,0723 × 0,8679	ft·lbf in·lbf ft·lbf in·lbf
Peso	kg g	× 2,205 × 0,03527	lb oz
Velocidad	km/h	× 0,6214	mi/h
Distancia	km m m cm mm	× 0,6214 × 3,281 × 1,094 × 0,3937 × 0,03937	mi ft yd in in
Volumen, Capacidad	cc (cm ³) cc (cm ³) L (litros) L (litros)	× 0,03527 × 0,06102 × 0,8799 × 0,2199	oz (IMP liq.) cu·in qt (IMP liq.) gal (IMP liq.)
Varios	kg/mm kgf/cm ² °C	× 55,997 × 14,2234 × 1,8 + 32	lb/in psi (lbf/in ²) °F

Números de identificación	9-1
Número de identificación de la llave	9-1
Número de identificación del vehículo	9-1
Etiqueta del modelo	9-2

Números de identificación

SAU02944

Anote el número de identificación de la llave, el número de identificación del vehículo y los datos de la etiqueta del modelo en los espacios previstos más abajo para utilizarlos como referencia cuando solicite repuestos a un concesionario Yamaha o en caso de robo del vehículo.

1. NÚMERO DE IDENTIFICACIÓN DE LA LLAVE:

2. NÚMERO DE IDENTIFICACIÓN DEL VEHÍCULO:

3. INFORMACIÓN DE LA ETIQUETA DEL MODELO:

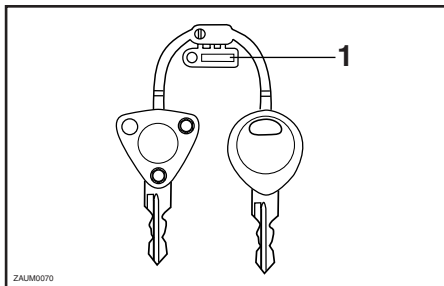

1. Número de identificación de la llave

SAU01041

Número de identificación de la llave

El número de identificación de la llave está grabado en la etiqueta de la llave.

Anote este número en el espacio previsto y utilícelo como referencia cuando solicite una nueva llave.

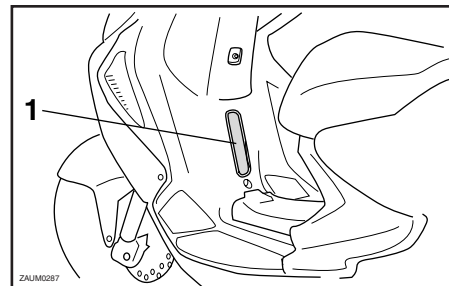

1. Número de identificación del vehículo

SAU01044

Número de identificación del vehículo

El número de identificación del vehículo está grabado en el bastidor.

NOTA: _____

El número de identificación del vehículo sirve para identificar el scooter y puede utilizarse para registrarlo ante las autoridades de su localidad a efectos de matriculación.

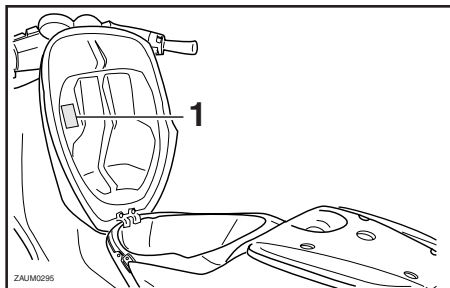

1. Etiqueta del modelo

SAU01278

Etiqueta del modelo

La etiqueta del modelo está pegada en la parte inferior del asiento. (Véanse en la página 3-9 las instrucciones para abrir el asiento.) Anote los datos que figuran en esta etiqueta en el espacio previsto. Necesitará estos datos cuando solicite repuestos a un concesionario Yamaha.

INFORMACIÓN PARA EL CONSUMIDOR

SAU01052*

DE ACUERDO CON LA LEGISLACIÓN VIGENTE y EN VIRTUD DEL PRESENTE DOCUMENTO, SE PROHIBE EXPRESAMENTE CUALQUIER MODIFICACIÓN EN EL MOTOR O EN LA POTENCIA DEL SCOOTER.

CUALQUIER CAMBIO CON EL FIN DE AUMENTAR LA VELOCIDAD MÁXIMA DEL VEHÍCULO O AUMENTAR LA POTENCIA DEL MOTOR HARÁ QUE EL SCOOTER QUEDE CLASIFICADO COMO UNA MOTOCICLETA.

ESTO OBLIGARÍA AL PROPIETARIO A:

- OBTENER UN NUEVO TIPO DE APROBACIÓN
- OBTENER UNA LICENCIA DE REGISTRO DE MOTOCICLETA
- DISPONER DE UNA LICENCIA DE CONDUCCIÓN

POR OTRA PARTE, TALES CAMBIOS CAUSARÍAN LA PÉRDIDA DE VALIDEZ DE LA COBERTURA DEL SEGURO DEBIDO A QUE LAS PÓLIZAS DE SEGURO PROHIBEN EXPLÍCITAMENTE CAMBIOS TÉCNICOS QUE TENGAN COMO FINALIDAD EL AUMENTO DEL RENDIMIENTO.

EN CONSECUENCIA DE LO ANTERIORMENTE ESTABLECIDO, CUALQUIER TIPO DE INCUMPLIMIENTO DE LA PROHIBICIÓN DE ALTERAR FRAUDULENTAMENTE EL MOTOR SERÁ PENADO POR LA LEY CON LAS MULAS QUE CORRESPONDAN, INCLUYENDO LA CONFISCACIÓN DEL VEHÍCULO.

SEGÚN LAS CIRCUNSTANCIAS, TAMBIÉN SE APLICARÁN MULTAS POR CONDUCIR SIN CASCO O SIN PLACA DE MATRÍCULA, ASÍ COMO POR EVASIÓN DE IMPUESTOS (IMPAGO DE IMPUESTOS POR PARTE DEL PROPIETARIO).

CONDUCIR SIN POSEER LICENCIA DE CONDUCCIÓN CONSTITUYE UN DELITO.



PRINTED IN FRANCE
2002.07 (S)