



USO E MANUTENZIONE

**MT-03**

***MT-03***

5YK-F8199-H1





## DECLARATION of CONFORMITY

We

Company: MORIC CO., LTD.

Address: 1450-6 Mori Mori-Machi Shuchi-gun Shizuoka 437-0292 Japan

Hereby declare that the product:

Kind of equipment: IMMOBILIZER

Type-designation: SSL-00

is in compliance with following norm(s) or documents:

R&TTE Directive(1999/5/EC)

EN300 330-2 v1.1.1(2001-6), EN60950(2000)

Two or Three-Wheel Motor Vehicles Directive(97/24/EC: Chapter 8, EMC)

Place of issue: Shizuoka, Japan

Date of issue: 1 Aug. 2002

### Revolution record

No.	Contents	Date
1	To change contact person and integrate type-designation.	9 Jun. 2005

General manager of quality assurance div.

representative name and signature

MORIC CO., LTD.

1450-6 Mori-machi Shuchi-gun Shizuoka 437-0292 JAPAN Telephone +81-538-85-0757 Facsimile +81-538-85-0456

URL:http://www.moric-jp.com

## DICHIARAZIONE DI CONFORMITÀ

Noi

Società: MORIC CO., LTD

Indirizzo: 1450-6 Mori Mori-Machi Shuchi-gun Shizuoka 437-0292 Giappone

Dichiariamo con la presente che il prodotto:

Tipo di equipaggiamento: IMMOBILIZER

Tipo designazione: SSL-00

è conforme con le seguenti norme o documenti:

Direttiva R&TTE (1999/5/CE)

EN300 330-2 v1.1.1(2001-6), EN60950(2000)

Direttiva sui veicoli a due o tre ruote (97/24/CE: Capitolo 8, EMC)

Luogo di pubblicazione: Shizuoka, Giappone

Data di pubblicazione: 1 agosto 2002

### Cronologia revisioni

N.	Indice	Data
1	Per modificare il contatto e riunire i tipi di designazione.	9 giugno 2005

Direttore generale divisione controllo qualità

nome e firma rappresentante

MORIC CO., LTD.

1450-6 Mori-machi Shuchi-gun Shizuoka 437-0292 GIAPPONE Telefono +81-538-85-0757 Fax +81-538-85-0456

URL:http://www.moric-jp.com

Benvenuti nel mondo delle moto Yamaha!

Con l'acquisto del MT-03, potrete avvalervi della vasta esperienza Yamaha e delle tecnologie più avanzate profuse nella progettazione e nella costruzione di prodotti di alto livello qualitativo che hanno valso alla Yamaha la sua reputazione di assoluta affidabilità.

Leggete questo manuale senza fretta e da cima a fondo. Potrete godervi tutti i vantaggi che la vostra MT-03 offre. Il libretto di uso e manutenzione non fornisce solo istruzioni sul funzionamento, la verifica e la manutenzione del vostro motociclo, ma indica anche come salvaguardare sé stessi e gli altri evitando problemi e rischio di lesioni.



Inoltre i numerosi consigli contenuti in questo libretto aiutano a mantenere il motociclo nelle migliori condizioni possibili. Se una volta letto il manuale, avesse ulteriori quesiti da porre, si rivolga liberamente al Suo concessionario Yamaha.

Il team della Yamaha vi augura una lunga guida sicura e piacevole. Ricordi sempre di anteporre la sicurezza ad ogni altra cosa.

# INFORMAZIONI IMPORTANTI NEL LIBRETTO DI USO E MANUTENZIONE

HAU10151

Le informazioni particolarmente importanti sono evidenziate dai seguenti richiami:

	<b>Il simbolo di pericolo significa ATTENZIONE! NE VA DELLA VOSTRA SICUREZZA!</b>
 <b>AVVERTENZA</b>	<b>L'inosservanza delle istruzioni contenute nelle AVVERTENZE potrebbe essere causa di lesioni gravi o di decesso per il conducente del motociclo, per le persone circostanti o per la persona che verifica o ripara il motociclo.</b>
<b>ATTENZIONE</b>	<b>Un richiamo di ATTENZIONE indica la necessità di speciali precauzioni da prendersi per evitare danni materiali al motociclo.</b>
<b>NOTA:</b>	Una NOTA contiene informazioni importanti che facilitano o che rendono più chiare le procedure.

## NOTA:

- Il presente manuale deve considerarsi parte integrante del motociclo e deve sempre rimanere su di esso anche allorché il motociclo dovesse essere rivenduto.
- La Yamaha è alla continua ricerca di soluzioni avanzate da utilizzare nella progettazione e nel costante miglioramento della qualità del prodotto. In conseguenza di ciò, sebbene questo manuale contenga sul veicolo le informazioni più aggiornate, disponibili alla data della sua pubblicazione, è possibile che capiti di rilevare delle lievi difformità tra il motociclo e quanto descritto nel manuale. Ove vi fossero richieste di ulteriori chiarimenti sul contenuto del manuale, è pregato di consultare il Suo concessionario Yamaha.

HWA10030

## **AVVERTENZA**

**SI PREGA DI LEGGERE QUESTO LIBRETTO PER INTERO E ATTENTAMENTE PRIMA DI UTILIZZARE QUESTO MOTOCICLO.**

\* Il prodotto e le specifiche sono soggetti a modifiche senza preavviso.

# **INFORMAZIONI IMPORTANTI NEL LIBRETTO DI USO E MANUTENZIONE**

HAUB1011

**MT-03  
USO E MANUTENZIONE  
©2006 della Yamaha Motor Italia S.P.A.  
2<sup>a</sup> edizione, settembre 2006  
Tutti i diritti sono riservati.  
È vietata espressamente la ristampa  
o l'uso non autorizzato  
senza il permesso scritto della  
Yamaha Motor Italia S.P.A.  
Stampato in Italia.**

# INDICE

---

<b>INFORMAZIONI DI SICUREZZA</b> .....	1-1
Guida in sicurezza .....	1-1
Abbigliamento protettivo .....	1-2
Modifiche.....	1-2
Carico e accessori .....	1-2
Benzina e gas di scarico.....	1-4

<b>DESCRIZIONE</b> .....	2-1
Vista da sinistra.....	2-1
Vista da destra .....	2-2
Comandi e strumentazione.....	2-3

## **FUNZIONI DEGLI STRUMENTI**

<b>E DEI COMANDI</b> .....	3-1
Sistema immobilizzatore .....	3-1
Blocchetto di accensione/ bloccasterzo .....	3-2
Spie di segnalazione e di avvertimento.....	3-3
Unità pannello strumenti multifunzione .....	3-5
Contagiri.....	3-6
Modalità totalizzatore contachilometri e contachilometri parziale .....	3-6
Modalità orologio digitale .....	3-7
Sistemi di autodiagnosi .....	3-7
Modalità di controllo della luminosità spia .....	3-8
Allarme antifurto (optional).....	3-8

Interruttori sul manubrio.....	3-9
Leva frizione.....	3-10
Pedale del cambio .....	3-10
Leva del freno .....	3-11
Pedale del freno .....	3-11
Tappo del serbatoio del carburante .....	3-11
Carburante .....	3-12
Tubetto sfiato serbatoio carburante/tubo di troppopieno serbatoio carburante .....	3-13
Convertitore catalitico .....	3-13
Selle .....	3-14
Regolazione dell'assieme ammortizzatore .....	3-16
Cavalletto laterale .....	3-18
Impianto d'interruzione del circuito di accensione.....	3-19

## **CONTROLLI PRIMA**

<b>DELL'UTILIZZO</b> .....	4-1
Elenco dei controlli prima dell'utilizzo .....	4-2

## **UTILIZZO E PUNTI IMPORTANTI**

<b>RELATIVI ALLA GUIDA</b> .....	5-1
Accensione del motore .....	5-1
Cambi di marcia .....	5-2

Consigli per ridurre il consumo del carburante .....	5-3
Rodaggio.....	5-3
Parcheggio.....	5-4

## **MANUTENZIONE PERIODICA**

<b>E PICCOLE RIPARAZIONI</b> .....	6-1
Kit attrezzi .....	6-1
Manutenzione periodica e lubrificazione .....	6-2
Rimozione ed installazione dei pannelli .....	6-6
Controllo della candela .....	6-6
Olio motore e elemento filtro olio.....	6-8
Liquido refrigerante .....	6-12
Sostituzione dell'elemento filtrante e pulizia dei tubetti ispezione .....	6-13
Regolazione del regime del minimo.....	6-14
Controllo gioco del cavo dell'acceleratore .....	6-15
Gioco valvole .....	6-15
Pneumatici .....	6-16
Ruote in lega.....	6-19
Regolazione gioco della leva frizione.....	6-19
Controllo delle pastiglie del freno anteriore e posteriore .....	6-20



Controllo del livello del liquido freni .....	6-21	Sostituzione della lampada fanalino posteriore/stop .....	6-34
Sostituzione del liquido freni .....	6-22	Sostituzione della lampadina luce indicatore direzione .....	6-35
Tensione della catena di trasmissione .....	6-23	Sostituzione della lampada luce targa .....	6-36
Pulizia e lubrificazione della catena di trasmissione .....	6-24	Come supportare il motociclo .....	6-36
Controllo e lubrificazione dei cavi .....	6-25	Ruota anteriore .....	6-37
Controllo e lubrificazione della manopola e del cavo acceleratore .....	6-25	Ruota posteriore .....	6-38
Controllo e lubrificazione delle leve del freno e della frizione .....	6-26	Ricerca ed eliminazione guasti .....	6-39
Lubrificazione del pedale del freno .....	6-26	Tabella di ricerca ed eliminazione guasti .....	6-40
Controllo e lubrificazione del cavalletto laterale .....	6-27		
Lubrificazione della sospensione laterale .....	6-27	<b>PULIZIA E RIMESSAGGIO DEL MOTOCICLO</b> .....	7-1
Controllo della forcella .....	6-27	Pulizia .....	7-1
Controllo dello sterzo .....	6-28	Rimezzaggio .....	7-3
Controllo dei cuscinetti delle ruote .....	6-29	<b>CARATTERISTICHE TECNICHE</b> .....	8-1
Batteria .....	6-29	<b>INFORMAZIONI PER I CONSUMATORI</b> .....	9-1
Sostituzione dei fusibili .....	6-31	Numeri di identificazione .....	9-1
Sostituzione della lampada faro .....	6-33		
Sostituzione di una lampada luce di posizione anteriore .....	6-34		

# INFORMAZIONI DI SICUREZZA

HAU10281

I MOTOCICLI SONO VEICOLI CHE LASCIANO UNA TRACCIA UNICA. LA LORO SICUREZZA DI FUNZIONAMENTO E DI UTILIZZO DIPENDONO DALL'USO ADEGUATO DI TECNICHE DI GUIDA E DALL'ESPERIENZA DEL CONDUCENTE. OGNI CONDUCENTE DEVE ESSERE A CONOSCENZA DEI SEGUENTI REQUISITI PRIMA DI UTILIZZARE QUESTO MOTOCICLO. IL CONDUCENTE DEVE:

- RICEVERE INFORMAZIONI COMPLETE DA UNA FONTE COMPETENTE SU TUTTI GLI ASPETTI DEL FUNZIONAMENTO DEL MOTOCICLO.
- RISPETTARE LE AVVERTENZE E LE ISTRUZIONI DI MANUTENZIONE CONTENUTI NEL LIBRETTO USO E MANUTENZIONE.
- RICEVERE UN ADDESTRAMENTO QUALIFICATO NELLE TECNICHE DI GUIDA CORRETTE ED IN SICUREZZA.
- POTER DISPORRE DI UNA ASSISTENZA TECNICA PROFESSIONALE, COME INDICATO NEL LI-

BRETTO USO E MANUTENZIONE E/O RICHIESTO DALLE CONDIZIONI MECCANICHE.

## Guida in sicurezza

- Eseguire sempre i controlli prima dell'utilizzo. Controlli accurati possono aiutare a prevenire gli incidenti.
- Questo motociclo è stato progettato per trasportare il pilota ed un passeggero.
- La causa prevalente di incidenti tra automobili e motocicli è che gli automobilisti non vedono o identificano i motocicli nel traffico. Molti incidenti sono stati provocati da automobilisti che non avevano visto il motociclo. Quindi rendersi ben visibili, sembra essere molto efficace nell'evitare che accadano questo tipo d'incidenti.

## Pertanto:

- Indossare un giubbotto con colori brillanti.
- Stare molto attenti nell'avvicinamento e nell'attraversamento degli incroci, poiché è il luo-

go ove più di frequente accadono gli incidenti motociclistici.

- Viaggiare dove gli altri utenti della strada possano vedervi. Evitare di viaggiare nella "zona d'ombra" di un altro veicolo.
- Molti incidenti coinvolgono piloti inesperti. Molti dei piloti coinvolti in incidenti non possiedono neanche una patente motociclistica valida.
- Accertarsi di essere qualificati, e prestare il proprio motociclo soltanto a piloti esperti
- Essere consci delle proprie capacità e dei propri limiti. Restando nei propri limiti, ci si aiuta ad evitare incidenti.
- Consigliamo di far pratica con il motociclo in zone dove non c'è traffico, fino a quando non si sarà preso completa confidenza con il motociclo e tutti i suoi comandi.
- Molti incidenti vengono provocati da errori di manovra dei piloti dei motocicli. Un errore tipico è allargarsi in curva a causa dell'**ECCESSIVA VELOCITÀ** o sottosterzo (angolazione insuffi-

ficiente rispetto alla velocità di marcia).

- Rispettare sempre i limiti di velocità e non andare mai più veloci di quanto lo consentano le condizioni della strada e del traffico.
- Segnalare sempre i cambi di direzione e di corsia. Accertarsi che anche gli altri utenti della strada vi vedano.
- La posizione del pilota e del passeggero è importante per il controllo del mezzo.
- Durante la marcia, per mantenere il controllo del motociclo il pilota deve tenere entrambe le mani sul manubrio ed entrambi i piedi sui poggipiedi.
- Il passeggero deve tenersi sempre con entrambe le mani al pilota, alla cinghia sella o alla maniglia, se presente, e tenere entrambi i piedi sui poggipiedi passeggero.
- Non trasportare mai un passeggero se non è in grado di posizionare fermamente entrambi i piedi sui poggipiedi passeggero.

- Non guidare mai sotto l'influsso di alcool o droghe.
- Questo motociclo è progettato esclusivamente per l'utilizzo su strada. Non è adatto per l'utilizzo fuori strada.

### **Abbigliamento protettivo**

La maggior parte dei decessi negli incidenti motociclistici è dovuta a lesioni alla testa. L'uso di un casco è il singolo fattore più importante nella prevenzione o nella riduzione di lesioni alla testa.

- Utilizzare sempre un casco omologato.
- Portare una visiera o occhiali. Il vento sugli occhi non protetti potrebbe causare una riduzione della visibilità e ritardare la percezione di un pericolo.
- L'utilizzo di un giubbotto, stivali pesanti, pantaloni, guanti ecc. è molto utile a prevenire o ridurre abrasioni o lacerazioni.
- Non indossare mai abiti svolazzanti, potrebbero infilarsi nelle leve di comando, nei poggipiedi o nelle ruote e provocare lesioni o incidenti.

- Non toccare mai il motore o l'impianto di scarico durante o dopo il funzionamento. Si surriscaldano e possono provocare ustioni. Indossare sempre un vestiario protettivo che copra le gambe, le caviglie ed i piedi.
- Anche il passeggero deve rispettare le suddette precauzioni.

### **Modifiche**

Le modifiche al motociclo non approvate dalla Yamaha, o la rimozione di parti originali, possono rendere insicuro l'utilizzo del motociclo e provocare lesioni gravi. Le modifiche, possono inoltre rendere illegale l'utilizzo del motociclo.

### **Carico e accessori**

L'aggiunta di accessori o di carico al motociclo può influire negativamente sulla stabilità e l'uso, se cambia la distribuzione dei pesi del motociclo. Per evitare possibili incidenti, l'aggiunta di carico o accessori al motociclo va effettuata con estrema cautela. Prestare la massima attenzione guidando un motociclo a cui siano stati aggiunti carichi

# INFORMAZIONI DI SICUREZZA

o accessori. Di seguito forniamo alcune direttive generali in caso di carichi o aggiunta di accessori al motociclo:

## Carico

Il peso totale del pilota, del passeggero, degli accessori e del carico non deve superare il limite massimo di carico.

### **Carico massimo:**

186 kg (410 lb)

Caricando il mezzo entro questi limiti, tenere presente quanto segue:

- Tenere il peso del carico e degli accessori il più basso ed il più vicino possibile al motociclo. Accertarsi di distribuire il peso nel modo più uniforme possibile su entrambi i lati del motociclo, per ridurre al minimo lo sbilanciamento o l'instabilità.
- I carichi mobili possono provocare improvvisi sbilanciamenti. Accertarsi che gli accessori ed il carico siano ben fissati al motociclo, prima di avviarlo. Controllare frequentemente i supporti degli accessori ed i dispositivi di fissaggio dei carichi.

- Non attaccare al manubrio, alla forcella o al parafango anteriore oggetti grandi o pesanti. Questi oggetti, compresi carichi come sacchi a pelo, sacchi per effetti personali o tende, possono provocare instabilità o ridurre la risposta dello sterzo.

## Accessori

Gli accessori originali Yamaha sono stati studiati appositamente per l'utilizzo su questo motociclo. Poiché la Yamaha non è in grado di provare tutti gli altri accessori disponibili, siete personalmente responsabili della scelta, dell'installazione e dell'uso corretto di accessori non Yamaha. Usare estrema cautela nella scelta e nell'installazione di qualsiasi accessorio.

Per il montaggio di accessori, tenere ben presenti le seguenti istruzioni in aggiunta a quelle descritte al capitolo "Carico".

- Non installare mai accessori o trasportare carichi che compromettano le prestazioni del motociclo. Prima di utilizzare gli accessori, controllateli accuratamente per accertarsi che essi non riducano in nessun modo la distanza libera da terra sia in rettilineo che in curva, non limitino la corsa delle sospensioni, dello sterzo o il funzionamento dei comandi, oppure oscurino le luci o i catarifrangenti.
- Gli accessori montati sul manubrio oppure nella zona della forcella possono creare instabilità dovuta alla distribuzione non uniforme dei pesi o a modifiche dell'aerodinamica. Montando accessori sul manubrio oppure nella zona della forcella, tener conto che devono essere il più leggeri possibile ed essere comunque ridotti al minimo.
- Accessori ingombranti o grandi possono compromettere seriamente la stabilità del motociclo a causa degli effetti aerodinamici. Il vento potrebbe tentare di sollevare il motociclo, oppure

il motociclo potrebbe divenire instabile sotto l'azione di venti trasversali. Questo genere di accessori può provocare instabilità anche quando si viene superati o quando si sorpassano veicoli di grandi dimensioni.

- Determinati accessori possono spostare il pilota dalla propria posizione normale di guida. Una posizione impropria limita la libertà di movimento del pilota e può compromettere la capacità di controllo del veicolo; pertanto, accessori del genere sono sconsigliati.
- L'aggiunta di accessori elettrici va effettuata con cautela. Se con tali accessori si supera la capacità di carico dell'impianto elettrico del motociclo, si potrebbe verificare un guasto all'impianto d'illuminazione o all'alimentazione del motore.

## **Benzina e gas di scarico**

- LA BENZINA È ALTAMENTE INFIAMMABILE:
  - Al rifornimento, spegnere sempre il motore.

- Durante il rifornimento, stare attenti a non versare benzina sul motore o sull'impianto di scarico.
- Non effettuare mai il rifornimento fumando o in vicinanza di fiamme libere.
- Non avviare mai il motore e farlo funzionare per qualsiasi lasso di tempo in ambienti chiusi. I gas di scarico sono velenosi e possono provocare la perdita di conoscenza e la morte in breve tempo. Far funzionare il motociclo sempre e soltanto in ambienti provvisti di una adeguata ventilazione.
- Prima di lasciare incustodito il motociclo, spegnere sempre il motore e togliere la chiave dal blocchetto accensione. Tener presente quanto segue quando si parcheggia il motociclo:
  - Il motore e l'impianto di scarico possono essere molto caldi; pertanto, parcheggiare il motociclo in un punto in cui non ci sia pericolo che pedoni o bambini tocchino questi punti caldi.

- Non parcheggiare il motociclo su pendenze o su terreno soffice, altrimenti potrebbe ribaltarsi.
- Non parcheggiare il motociclo accanto a possibili fonti infiammabili (per es. caldaie a kerosene, o vicino ad una fiamma libera), altrimenti potrebbe prendere fuoco.
- Quando si trasporta il motociclo in un altro veicolo, verificare che venga mantenuto diritto. Se il motociclo fosse inclinato, la benzina potrebbe fuoriuscire dal serbatoio carburante.
- Se si dovesse ingerire della benzina, inalare una gran quantità di vapori di benzina, o se la benzina viene a contatto degli occhi, contattare immediatamente un medico. Se si versa benzina sulla pelle o sugli abiti, lavare immediatamente con sapone ed acqua e cambiare gli abiti.

## Vista da sinistra

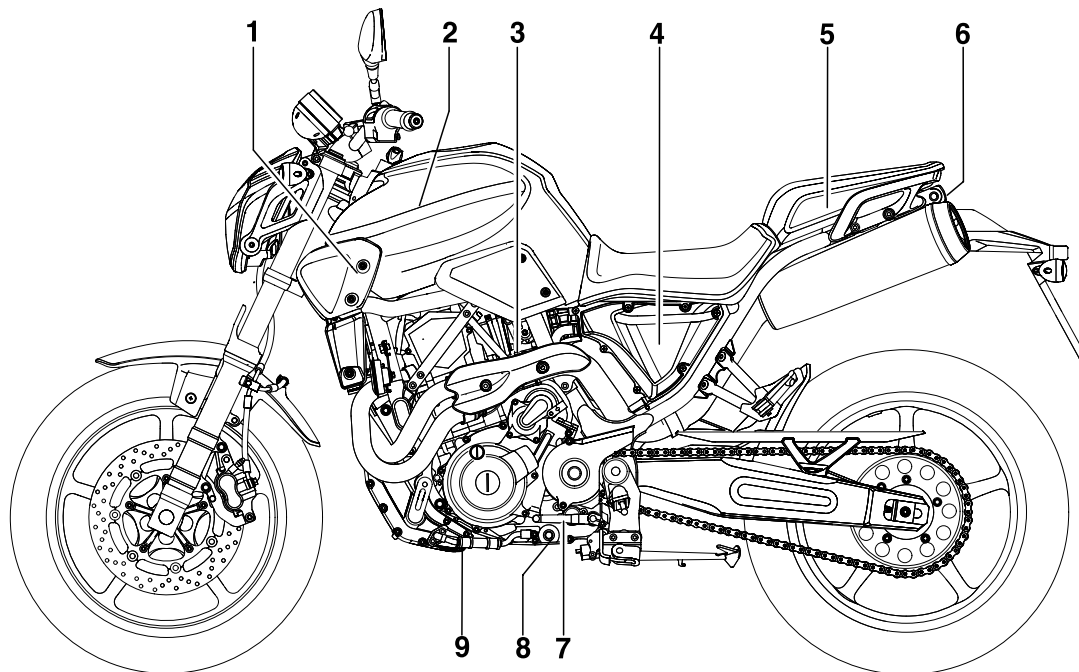

1. Fusibile principale (pagina 6-31)
2. Batteria (pagina 6-29)
3. Vite regolazione regime del minimo (pagina 6-14)
4. Elemento del filtro aria (pagina 6-13)
5. Kit attrezzi in dotazione (pagina 6-1)
6. Serratura sella (pagina 3-14)
7. Pedale del cambio (pagina 3-10)
8. Tappo di scarico olio motore (carter) (pagina 6-9)
9. Tappo di scarico olio motore (serbatoio olio) (pagina 6-9)

## Vista da destra

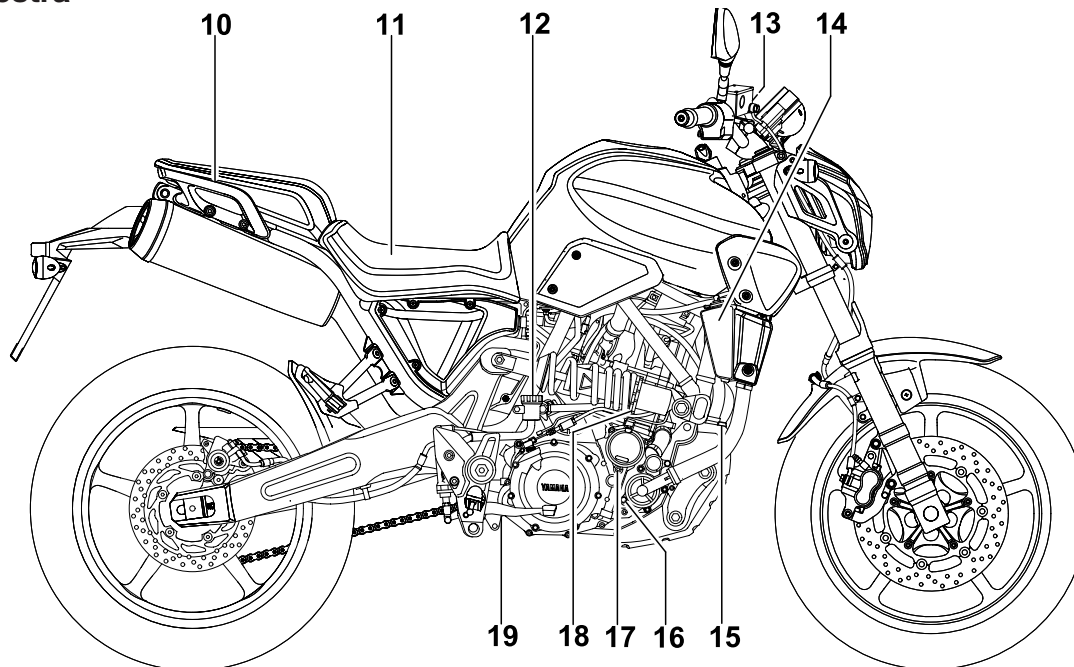

- 10. Maniglia del passeggero
- 11. Scatola dei fusibili (pagina 6-32)
- 12. Serbatoio del liquido freno posteriore (pagina 6-21)
- 13. Serbatoio del liquido freno anteriore (pagina 6-21)
- 14. Serbatoio del liquido refrigerante (pagina 6-12)
- 15. Tappo di riempimento/astina olio motore (pagina 6-8)

- 16. Bullone scarico liquido refrigerante (pagina 6-12)
- 17. Elemento del filtro olio motore (pagina 6-10)
- 18. Ghiera di regolazione della precarica molla dell'ammortizzatore (pagina 3-16)
- 19. Pedale del freno (pagina 3-11)

## Comandi e strumentazione

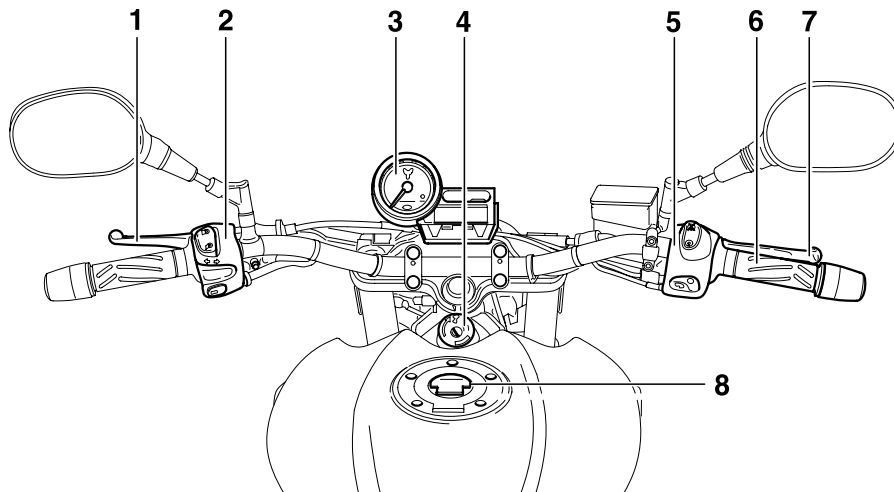
**2**

1. Leva della frizione (pagina 3-10)
2. Interruttori sul lato sinistro del manubrio (pagina 3-9)
3. Unità pannello strumenti multifunzione e spie di segnalazione (pagina 3-3, 3-5)
4. Blocchetto di accensione/bloccasterzo (pagina 3-2)
5. Interruttori sul lato destro del manubrio (pagina 3-9)
6. Manopola dell'acceleratore (pagina 6-15)
7. Leva del freno anteriore (pagina 3-11)
8. Tappo del serbatoio carburante (pagina 3-11)



HAU10972

## Sistema immobilizzatore

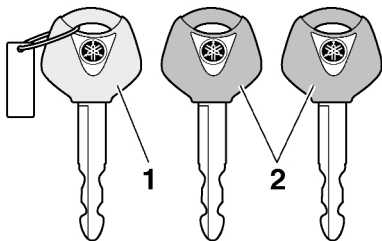

1. Chiave di ricodifica (calotta rossa)
2. Chiavi standard (calotta nera)

Questo veicolo è equipaggiato con un sistema immobilizzatore che impedisce ai ladri la ricodifica delle chiavi standard. Il sistema si compone delle seguenti parti.

- una chiave di ricodifica (con calotta rossa)
- due chiavi standard (con calotta nera) su cui si possono riscrivere i codici nuovi
- un transponder (installato nella chiave di ricodifica)
- la centralina dell'immobilizzatore
- una ECU

- una spia del sistema immobilizzatore (Vedere pagina 3-3.)

La chiave con la calotta rossa viene utilizzata per registrare i codici in ciascuna chiave standard. Dato che la ricodifica è un'operazione difficile, portare il veicolo con tutte e tre le chiavi da un concessionario Yamaha per farla eseguire. Non usare la chiave con la calotta rossa per guidare. Essa va usata soltanto per scrivere i codici nelle chiavi standard. Per la guida, usare sempre una chiave standard.

### ATTENZIONE:

HCA11820

- **NON PERDERE LA CHIAVE DI RICODIFICA! IN CASO DI SMARRIMENTO, CONTATTARE IMMEDIATAMENTE IL CONCESSIONARIO DI FIDUCIA! Se si smarrisce la chiave di ricodifica, è impossibile registrare dei codici nuovi nelle chiavi standard. Si può continuare ad utilizzare le chiavi standard per accendere il veicolo, ma se occorre impostare nuovi codici (ossia, se si fa una chiave standard nuova o se**

si perdono tutte le chiavi), si deve sostituire in blocco il sistema immobilizzatore. Pertanto consigliamo vivamente di utilizzare una delle due chiavi standard e di conservare la chiave di ricodifica in un posto sicuro.

- Non immergere in acqua nessuna delle chiavi.
- Non esporre nessuna delle chiavi a temperature eccessivamente alte.
- Non mettere nessuna delle chiavi vicino a magneti (compresi, ma non soltanto, i prodotti come gli altoparlanti, ecc.).
- Non appoggiare oggetti pesanti su una delle chiavi.
- Non molare o modificare la forma di nessuna delle chiavi.
- Non disassemblare la parte di plastica di nessuna delle chiavi.
- Non mettere due chiavi di un sistema immobilizzatore sullo stesso anello portachiavi.
- Mantenere sia le chiavi standard sia le chiavi di altri sistemi im-

mobilizzatori lontane dalla chiave di ricodifica di questo veicolo.

- **Mantenere le chiavi di altri sistemi immobilizzatori lontane dall'interruttore di accensione, in quanto possono provocare interferenze nei segnali.**

**NOTA:** \_\_\_\_\_

Ricordarsi di utilizzare la chiave standard (corpo nero) per l'uso normale del veicolo. Per ridurre al minimo il rischio di perdere la chiave di scrittura dei codici (corpo rosso), conservarla in un posto sicuro ed usarla soltanto per riscrivere i codici.

## **LOCK (bloccasterzo)**

Lo sterzo è bloccato e tutti gli impianti elettrici sono inattivi. È possibile sfilare la chiave.

Per bloccare lo sterzo

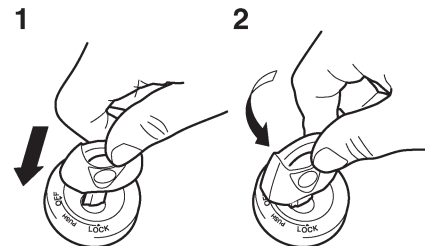

1. Premere
2. Ruotare

1. Girare il manubrio completamente a sinistra.
2. In posizione di "OFF", premere la chiave e, tenendola premuta, girarla su "LOCK".
3. Sfilare la chiave.

## **ON**

Tutti i circuiti elettrici vengono alimentati, l'illuminazione pannello strumenti, la luce fanalino posteriore, la luce targa e le luci di posizione si accendono ed è possibile avviare il motore. La chiave di accensione non può essere sfilata.

HAU36870

**NOTA:** \_\_\_\_\_

Il faro si accende automaticamente all'avviamento del motore e resta acceso fino a quando la chiave non viene girata su "OFF", anche se il motore si arresta.

HAU10660

## **OFF (chiuso)**

Tutti gli impianti elettrici sono inattivi. È possibile sfilare la chiave.

## **Blocchetto di accensione/bloccasterzo**

HAU10471

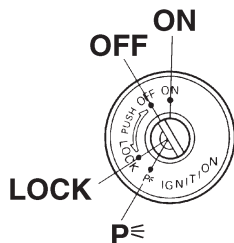

L'interruttore di accensione/bloccasterzo comanda l'impianto di accensione e l'impianto di illuminazione e viene utilizzato per bloccare lo sterzo.

Per sbloccare lo sterzo

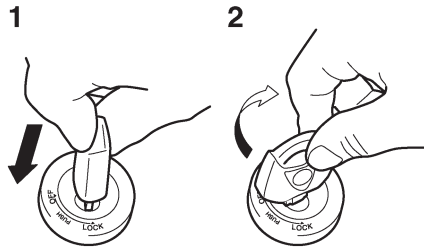

1. Premere
2. Ruotare

Inserire la chiave e, tenendola premuta, girarla su "OFF".

HWA10060

## **AVVERTENZA**

**Non girare mai la chiave in posizione di "OFF" o "LOCK" mentre il veicolo è in movimento, altrimenti i circuiti elettrici verranno disattivati, con il rischio di perdere il controllo del mezzo o di causare incidenti. Assicurarsi che il veicolo sia ben fermo prima di girare la chiave in posizione di "OFF" o "LOCK".**

## **P<sub>c</sub> (Parcheggio)**

Lo sterzo è bloccato e la luce fanalino posteriore, la luce targa e le luci di posizione sono accese. È possibile accendere le luci d'emergenza e le luci indicatori di direzione, ma tutti gli altri impianti elettrici sono inattivi. È possibile sfilare la chiave.

Lo sterzo deve essere bloccato prima di poter girare la chiave su "P<sub>c</sub>".

## **ATTENZIONE:**

**Non utilizzare a lungo la posizione di parcheggio, per evitare di scaricare la batteria.**

HAU10941

HCA11020

## **Spie di segnalazione e di avvertimento**

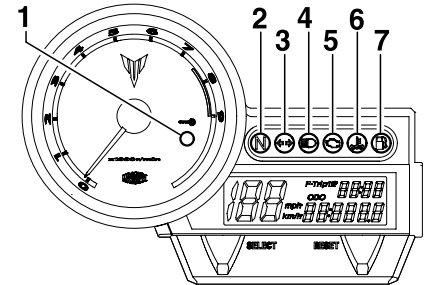

1. Spia di segnalazione del sistema immobilizzatore "→"
2. Spia del folle "N"
3. Spia indicatori di direzione "←→"
4. Spia abbagliante "≡D"
5. Spia d'avvertimento problemi al motore "⚙️"
6. Spia d'avvertimento della temperatura del liquido refrigerante "⊕"
7. Spia livello carburante "⛽"

HAU26873

## **Spia immobilizer "→"**

Si può controllare il circuito elettrico della spia di segnalazione girando la chiave su "ON".

Se la spia di segnalazione non si accende per pochi secondi, e poi si spegne, fare controllare il circuito elettrico da un concessionario Yamaha.

# FUNZIONI DEGLI STRUMENTI E DEI COMANDI

Con la chiave girata su "OFF" e dopo che sono trascorsi 30 secondi, la spia di segnalazione inizierà a lampeggiare indicando l'attivazione del sistema immobilizzatore. Trascorse 24 ore, la spia di segnalazione cesserà di lampeggiare, ma il sistema immobilizzatore continuerà a restare attivo.

Questo modello è equipaggiato anche con un dispositivo di autodiagnosi per il sistema immobilizzatore. (Vedere pagina 3-7 per spiegazioni sul dispositivo di autodiagnosi.)

HAU11060

## Spia marcia in folle "N"

Questa spia di segnalazione si accende quando il cambio è in posizione di folle.

HAU11020

## Spia indicatore di direzione "↔"

Questa spia di segnalazione lampeggia ogni qualvolta l'interruttore degli indicatori di direzione viene spostato a sinistra o destra.

HAU11080

## Spia luce abbagliante "☰"

Questa spia di segnalazione si accende quando il faro è sulla posizione abbagliante.

## AVVERTENZA

**Non girare mai la chiave in posizione di "OFF" o "LOCK" mentre il veicolo è in movimento, altrimenti i circuiti elettrici verranno disattivati, con il rischio di perdere il controllo del mezzo o di causare incidenti. Assicurarsi che il veicolo sia ben fermo prima di girare la chiave in posizione di "OFF" o "LOCK".**

HWA10060

## Spia d'avvertimento problemi al motore "🔧"

Questa spia d'avvertimento si accende o lampeggia quando uno dei circuiti elettrici di monitoraggio del motore è difettoso. In questo caso, far controllare il sistema di autodiagnosi da un concessionario Yamaha. (Vedere pagina 3-7 per spiegazioni sul sistema di autodiagnosi.)

Si può controllare il circuito elettrico della spia girando la chiave su "ON". Se la spia non si accende per pochi secondi, e poi si spegne, fare controllare il circuito elettrico da un concessionario Yamaha.

HAU11530

## Spia d'avvertimento della temperatura del liquido refrigerante "🌡️"

Questa spia si accende quando il motore si surriscalda. In questo caso, arrestare immediatamente il motore e lasciarlo raffreddare.

Si può controllare il circuito elettrico della spia girando la chiave su "ON". Se la spia non si accende per pochi secondi, e poi si spegne, fare controllare il circuito elettrico da un concessionario Yamaha.

HAU11440

HCA10020

## ATTENZIONE:

**Non far funzionare il motore se è surriscaldato.**

## Spia livello carburante "🛢️"

Questa spia si accende quando il livello carburante scende all'incirca al di sotto di 4,25 L (1,12 US gal) (0,93 Imp.gal). Quando ciò si verifica, effettuare il rifornimento il più presto possibile.

HAU11361

Si può controllare il circuito elettrico della spia girando la chiave su "ON". Se la spia non si accende per pochi secondi, e poi si spegne, fare controllare il circuito elettrico da un concessionario Yamaha.

## NOTA:

Questo modello è equipaggiato anche con un sistema di autodiagnosi per il circuito di rilevamento livello carburante. Se il circuito di rilevamento del livello carburante è guasto, il seguente ciclo si ripete fino a quando non viene eliminata l'anomalia: La spia livello carburante lampeggia per otto volte, e poi si spegne per 3.0 secondi. In questo caso, far controllare il veicolo da un concessionario Yamaha.

## Unità pannello strumenti multifunzione

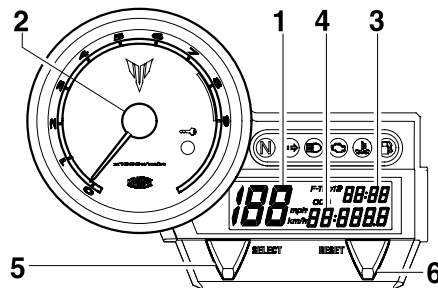

1. Tachimetro
2. Contagiri
3. Orologio
4. Totalizzatore contachilometri/Contachilometri parziali/Contachilometri riserva carburante
5. Tasto "SELECT"
6. Tasto "RESET"

## **⚠ AVVERTENZA**

**Ricordarsi di arrestare il veicolo prima di eseguire qualsiasi modifica delle regolazioni dello strumento multifunzione.**

Il pannello strumenti multifunzione è equipaggiato con i seguenti strumenti:

- un tachimetro (che indica la velocità di marcia)
- un contagiri (che indica il regime di rotazione del motore)
- un totalizzatore contachilometri (che indica la distanza totale percorsa)
- due contachilometri parziali (che indicano la distanza percorsa dopo l'ultimo azzeramento)
- un contachilometri parziale riserva carburante (che indica la distanza percorsa dall'accensione della spia livello carburante)
- un orologio digitale
- un dispositivo di autodiagnosi
- una spia di segnalazione della modalità di controllo della luminosità

Per alternare sul display la visualizzazione del tachimetro e del totalizzatore contachilometri/contachilometri parziale in chilometri e miglia, premere insieme i tasti "SELECT" e "RESET" e girare la chiave su "ON". Quando le cifre iniziano a lampeggiare sul display, premere il tasto "SELECT" per selezionare i chilometri o le miglia.

# FUNZIONI DEGLI STRUMENTI E DEI COMANDI

**NOTA:** \_\_\_\_\_

Ricordarsi di girare la chiave su "ON" prima di utilizzare i tasti "SELECT" e "RESET".

## Contagiri

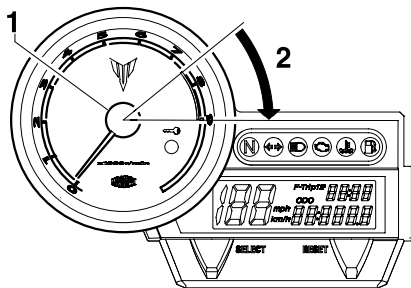

1. Contagiri
2. Zona rossa

Il contagiri elettrico consente al pilota di sorvegliare il regime di rotazione del motore e di mantenerlo entro la gamma di potenza ideale.

HCA10031

## ATTENZIONE:

**Non far funzionare il motore quando il contagiri è nella zona rossa. Zona rossa: 7.500 giri/min e oltre.**

## Modalità totalizzatore contachilometri e contachilometri parziale

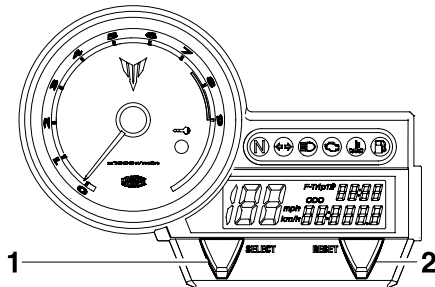

1. Tasto "SELECT"
2. Tasto "RESET"

Premendo il tasto "SELECT", sul display si alternano le modalità totalizzatore contachilometri "ODO" e contachilometri parziale "TRIP 1" e "TRIP 2" nel seguente ordine:

ODO → TRIP 1 → TRIP 2 → ODO

Se si accende la spia livello carburante (vedere pagina 3-4), il display del totalizzatore contachilometri passerà automaticamente alla modalità "F-TRIP", contachilometri parziale riserva carburante, ed inizierà a conteggiare la distanza percorsa a partire da quel

punto. In tal caso, premere il tasto "SELECT" per alternare sul display le varie modalità di contachilometri parziale, totalizzatore contachilometri nel seguente ordine:

F-TRIP → ODO → TRIP 1 → TRIP 2 → F-TRIP

Per azzerare un contachilometri parziale, selezionarlo premendo il tasto "SELECT" e poi premere il tasto d'azzeramento "RESET" per almeno quattro secondi. Se non si azzerà manualmente il contachilometri parziale riserva carburante, esso si azzererà automaticamente e il display tornerà alla modalità precedente dopo il rifornimento e una percorrenza di 5 km (3 mi).

# FUNZIONI DEGLI STRUMENTI E DEI COMANDI

## Modalità orologio digitale

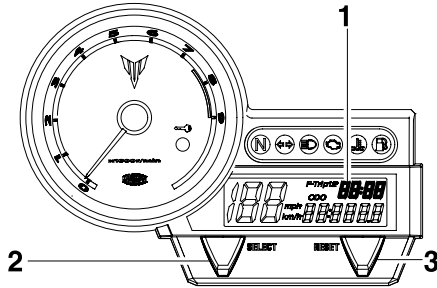

1. Orologio digitale
2. Tasto "SELECT"
3. Tasto "RESET"

Girare la chiave in posizione di "ON".  
Per regolare l'orologio digitale

1. Premere il tasto "SELECT" per almeno due secondi.
2. Quando le cifre delle ore iniziano a lampeggiare, premere il tasto d'azzeramento "RESET" per regolare le ore.
3. Premere il tasto "SELECT" e le cifre dei minuti inizieranno a lampeggiare.
4. Premere il tasto d'azzeramento "RESET" per regolare i minuti.
5. Premere il tasto "SELECT" e poi rilasciarlo per avviare l'orologio digitale.

## Sistemi di autodiagnosi

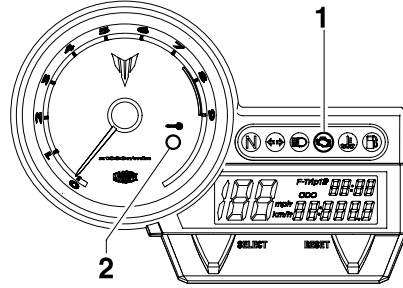

1. Spia guasto motore "🔧"
2. Spia immobilizer "🔑"

Questo modello è equipaggiato con un dispositivo di autodiagnosi per vari circuiti elettrici. Se uno di questi circuiti è difettoso, la spia guasto motore inizierà a lampeggiare. In questo caso, far controllare il veicolo da un concessionario Yamaha. Questo modello è equipaggiato anche con un dispositivo di autodiagnosi per il sistema immobilizzatore. Girare la chiave in posizione di "ON". Se uno dei circuiti del sistema immobilizzatore è difettoso, la spia immobilizer lampeggerà, ed indicherà un codice di errore. In questo caso, far controllare il veicolo da un concessionario Yamaha.

Tuttavia, se la spia di segnalazione lampeggia lentamente per cinque volte, e poi lampeggia rapidamente per due volte ripetutamente, questo errore potrebbe essere causato da una interferenza dei segnali. In questo caso, tentare quanto segue.

1. Usare la chiave di ricodifica per avviare il motore.

## NOTA:

Accertarsi che non ci siano altre chiavi dell'immobilizzatore vicino al blocchetto accensione, e non tenere più di una chiave immobilizzatore sullo stesso anello portachiavi! Le chiavi dell'immobilizzatore possono causare interferenze nei segnali, che possono impedire l'avviamento del motore.

2. Se il motore si accende, spegnerlo e provare ad accendere il motore con le chiavi standard.
3. Se una o entrambe le chiavi standard non avviano il motore, portare il veicolo, la chiave di ricodifica e le due chiavi standard da un concessionario Yamaha per fare ricodificare le chiavi standard.

Se la spia immobilizer lampeggia un codice di errore, fare controllare il veicolo da un concessionario Yamaha

HCA11590

## **ATTENZIONE:**

**Se il display indica un codice di guasto, far controllare il veicolo il più presto possibile per evitare danneggiamenti del motore.**

---

## **Modalità di controllo della luminosità spia**

- **Luminosità spia:**  
Questa funzione consente di regolare la luminosità delle spie per adattarla alle condizioni di luce esterne.

### Per regolare la luminosità delle spie

1. Girare la chiave in posizione di "ON".
2. Premere il tasto "SELECT" per selezionare la modalità totalizzatore contachilometri, e poi premere il tasto "RESET" per almeno cinque secondi.
3. Dopo aver rilasciato il tasto "RESET", selezionare il livello di luminosità desiderato premendo il tasto "RESET".

HAU12331

## **Allarme antifurto (optional)**

A richiesta, si può fare installare su questo modello un allarme antifurto da un concessionario Yamaha. Contattare un concessionario Yamaha per maggiori informazioni.



HAU12343

## Interruttori sul manubrio

### Sinistra

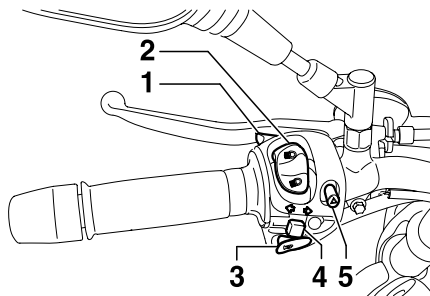

1. Interruttore lampeggio faro “”
2. Commutatore luce anabbagliante/abbagliante “/”
3. Interruttore avvisatore acustico “”
4. Interruttore indicatori di direzione “”
5. Interruttore luci d'emergenza “”

### Destra

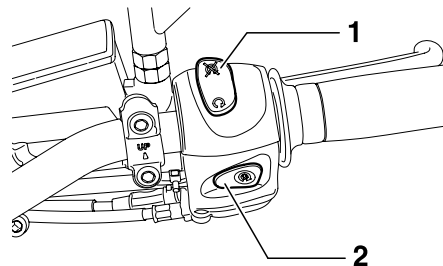

1. Interruttore arresto motore “”
2. Interruttore di avviamento “”

HAU12350

### Interruttore di segnalazione luce abbagliante “”

Premere questo interruttore per far lampeggiare il faro.

HAU12400

### Commutatore luce abbagliante/anabbagliante “/”

Posizionare questo interruttore su “” per la luce abbagliante e su “” per la luce anabbagliante.

HAU12500

### Interruttore dell'avvisatore acustico “”

Premere questo interruttore per azionare l'avvisatore acustico.

HAU12460

### Interruttore indicatori di direzione “”

Spostare questo interruttore verso “” per segnalare una curva a destra. Spostare questo interruttore verso “” per segnalare una curva a sinistra. Una volta rilasciato, l'interruttore ritorna in posizione centrale. Per spegnere le luci degli indicatori di direzione, premere l'interruttore dopo che è ritornato in posizione centrale.

HAU12660

### Interruttore di arresto motore “”

Mettere questo interruttore su “” prima di accendere il motore. Porre questo interruttore su “” per spegnere il motore in caso di emergenza, come per esempio se il veicolo si ribalta o se il cavo dell'acceleratore è bloccato.

HAU12710

### Interruttore di avviamento “”

Premere questo interruttore per accendere il motore con il motorino di avviamento.

HCA10050

## ATTENZIONE:

Prima di accendere il motore, vedere pagina 5-1 per le istruzioni di avviamento.

HAU12733

## Interruttore luci d'emergenza "▲"

Con la chiave di accensione su "ON" o "P", usare questo interruttore per accendere le luci d'emergenza (lampeggio simultaneo di tutte le luci indicatori di direzione).

Le luci d'emergenza vengono utilizzate in caso d'emergenza o per avvisare gli altri utenti della strada dell'arresto del vostro veicolo in zone di traffico pericoloso.

HCA10061

## ATTENZIONE:

Non utilizzare a lungo le luci d'emergenza a motore spento, per evitare di scaricare la batteria.

HAU12820

## Leva frizione

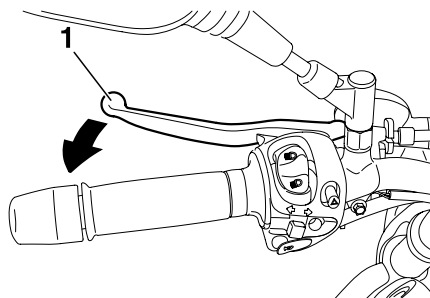

1. Leva frizione

La leva della frizione si trova sulla manopola a sinistra del manubrio. Per staccare la frizione, tirare la leva verso la manopola. Per innestare la frizione, rilasciare la leva. Per garantire il funzionamento agevole della frizione, tirare la leva rapidamente e rilasciarla lentamente.

La leva della frizione è munita di un interruttore della frizione che fa parte dell'impianto d'interruzione del circuito di accensione (Vedere pagina 3-19.)

HAU12870

## Pedale del cambio

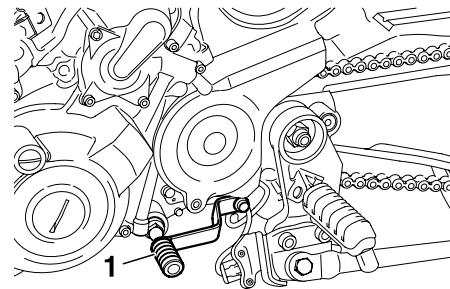

1. Pedale del cambio

Il pedale del cambio si trova sul lato sinistro del motore e viene usato in combinazione con la leva della frizione quando si cambiano le marce della trasmissione sempre in presa a 5 marce installata su questo motociclo.

HAU26822

## Leva del freno

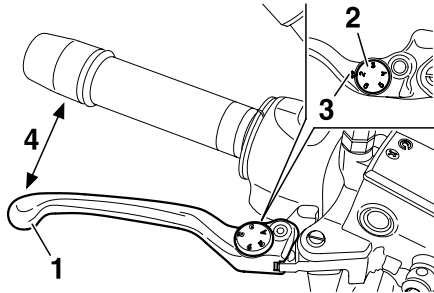

1. Leva del freno
2. Quadrante di regolazione della posizione
3. Freccia di riferimento
4. Distanza

La leva del freno si trova sulla manopola destra del manubrio. Per azionare il freno anteriore, tirare la leva verso la manopola. La leva del freno è munita di un quadrante di regolazione della posizione. Per regolare la distanza tra la leva del freno e la manopola del manubrio, girare il quadrante di regolazione mentre si allontana la leva dalla manopola del manubrio. Accertarsi che la regolazione corretta impostata sul quadrante di regolazione sia allineata con il riferimento "►" sulla leva del freno.

HAU12941

## Pedale del freno

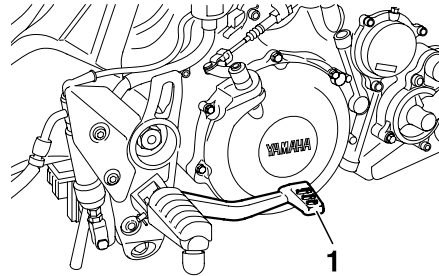

1. Pedale del freno

Il pedale del freno si trova sul lato destro del motociclo. Per azionare il freno posteriore, premere il pedale del freno.

HAU13070

## Tappo del serbatoio del carburante

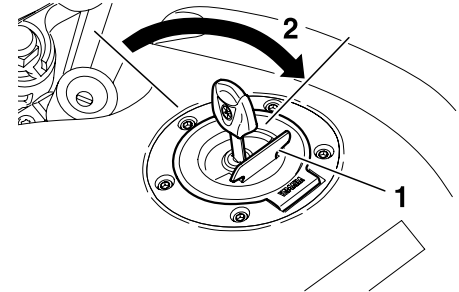

1. Coperchietto della serratura
2. Apertura

### Per aprire il tappo del serbatoio del carburante

Aprire il coperchietto della serratura del tappo del serbatoio del carburante, inserire la chiave nella serratura e farla fare un quarto di giro in senso orario. La serratura si apre e si può togliere il tappo del serbatoio del carburante.

# FUNZIONI DEGLI STRUMENTI E DEI COMANDI

## Per chiudere il tappo del serbatoio del carburante

1. Inserire il tappo in posizione con la chiave nella serratura.
2. Riportare la chiave nella sua posizione originaria girandola in senso antiorario, sfilarla e chiudere il coperchietto della serratura.

## NOTA: \_\_\_\_\_

Non si può chiudere il tappo del serbatoio del carburante senza la chiave nella serratura. Inoltre è impossibile estrarre la chiave se il tappo non è serrato e chiuso a chiave correttamente.

HWA11090

## **AVVERTENZA** \_\_\_\_\_

**Verificare che il tappo del serbatoio del carburante sia chiuso correttamente prima di utilizzare il motociclo.**

## Carburante

HAU13210

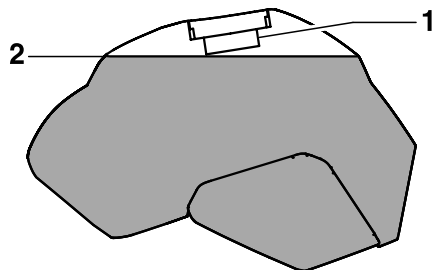

1. Bocchettone del serbatoio carburante
2. Livello del carburante

Accertarsi che il serbatoio contenga una quantità sufficiente di carburante. Riempire il serbatoio del carburante fino al fondo del bocchettone, come illustrato nella figura.

HWA10880

## **AVVERTENZA** \_\_\_\_\_

- Non riempire eccessivamente il serbatoio, altrimenti il carburante potrebbe traboccare quando si riscalda e si espande.
- Evitare di versare carburante sul motore caldo.

HCA10070

## **ATTENZIONE:** \_\_\_\_\_

**Pulire subito con uno straccio pulito, asciutto e soffice l'eventuale carburante versato, in quanto può deteriorare le superfici verniciate o di plastica.**

HAU13390

**Carburante consigliato:**  
SOLTANTO BENZINA SUPER  
SENZA PIOMBO

**Capacità del serbatoio del carburante:**  
15,0 L (3,96 US gal) (3,29 Imp.gal)

**Quantità di carburante di riserva (quando si accende la spia d'avvertimento del livello del carburante):**  
4,25 L (1,12 US gal) (0,93 Imp.gal)

HCA11400

## ATTENZIONE:

Usare soltanto benzina senza piombo. L'utilizzo di benzina con piombo provocherebbe danneggiamenti gravi sia alle parti interne del motore, come le valvole ed i segmenti, sia all'impianto di scarico.

Il vostro motore Yamaha è stato progettato per l'utilizzo di benzina super senza piombo con un numero di ottano controllato di 95 o più. Se si verifica il battito in testa, utilizzare benzina di marca diversa. L'uso della benzina senza piombo prolunga la durata delle candele e riduce i costi di manutenzione.

HAUB1300

## Tubetto sfiato serbatoio carburante/tubo di troppopieno serbatoio carburante

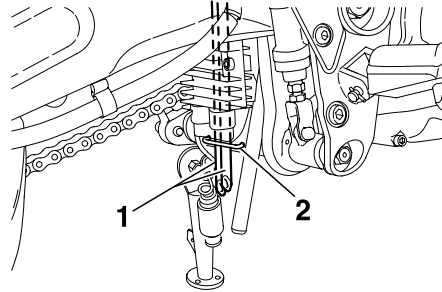

1. Tubetto sfiato serbatoio carburante/tubo di troppopieno
2. Morsetto

Prima di utilizzare il motociclo:

- Controllare il collegamento del tubetto sfiato serbatoio carburante/tubo di troppopieno serbatoio carburante.
- Verificare che il tubetto sfiato serbatoio carburante/tubo di troppopieno serbatoio carburante non presenti fessure o danneggiamenti, e sostituirlo se è danneggiato.

- Controllare che l'estremità del tubetto sfiato serbatoio carburante/tubo di troppopieno serbatoio carburante non sia otturata, pulirla se necessario.
- Controllare che l'estremità del tubetto sfiato serbatoio carburante/tubo di troppopieno serbatoio carburante sia posizionata all'interno del morsetto.

HAU13431

## Convertitore catalitico

Questo modello è dotato di un convertitore catalitico nell'impianto di scarico.

HWA10860

## **AVVERTENZA**

**L'impianto dello scarico scotta dopo il funzionamento del mezzo. Verificare che l'impianto dello scarico si sia raffreddato prima di eseguire lavori di manutenzione su di esso.**

HCA10700

## ATTENZIONE:

Si devono rispettare le seguenti precauzioni di sicurezza per prevenire il rischio di incendi o di altri danneggiamenti:

- Usare soltanto benzina senza piombo. L'utilizzo di benzina con piombo provocherebbe danni irreparabili al convertitore catalitico.
- Non parcheggiare mai il veicolo vicino a possibili rischi di incendio, come erba o altri materiali facilmente combustibili.
- Non far girare il motore troppo a lungo al minimo.

## Selle

### Sella passeggero

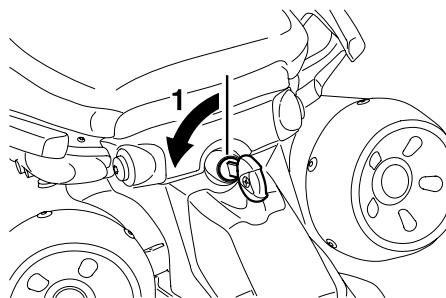

1. Sbloccare

### Per togliere la sella passeggero

1. Inserire la chiave nella serratura sella e poi girarla in senso antiorario.
2. Estrarre la sella passeggero.

HAUB1311

### Per installare la sella passeggero

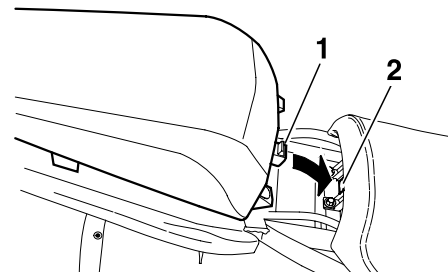

1. Sporgenza
2. Supporto sella

1. Inserire la sporgenza sul lato anteriore della sella passeggero nel supporto sella come illustrato nella figura e poi premere il lato posteriore della sella verso il basso per bloccarla in posizione.
2. Sfilare la chiave.

# FUNZIONI DEGLI STRUMENTI E DEI COMANDI

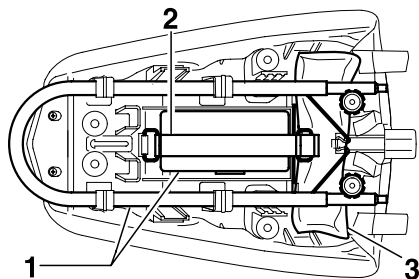

1. Yamaha U-LOCK (optional)
2. Cinghia di fissaggio
3. Kit attrezzi

La sella passeggero è progettata per fissare un lucchetto antifurto Yamaha U-LOCK originale al fondo della sella. (potrebbe non essere adatto per altri lucchetti). Quando si fissa un antifurto U-LOCK alla sella, fissarlo saldamente con le cinghie. Quando l'antifurto U-LOCK non è fissato alla sella, ricordarsi di fissare le cinghie per non correre il rischio di perderle.

## Sella pilota

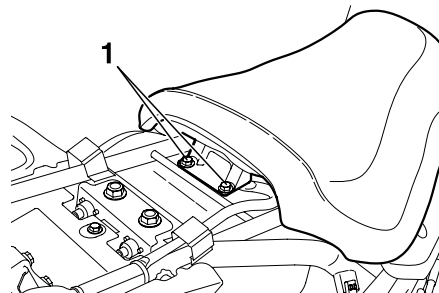

1. Bulloni fissaggio sella pilota

## Per togliere la sella pilota

1. Togliere la sella passeggero.
2. Togliere i bulloni e poi estrarre la sella pilota.

## Per installare la sella pilota

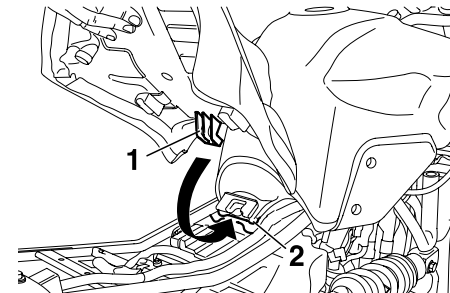

1. Sporgenza
2. Supporto sella

1. Inserire la sporgenza sul lato anteriore della sella pilota nel supporto sella come illustrato in figura, mettere la sella nella sua posizione originaria e poi stringere i bulloni.
2. Installare la sella passeggero.

## **NOTA:** \_\_\_\_\_

Verificare che le selle siano fissate saldamente prima di utilizzare il mezzo.

---

HAUB1330

## Regolazione dell'assieme ammortizzatore

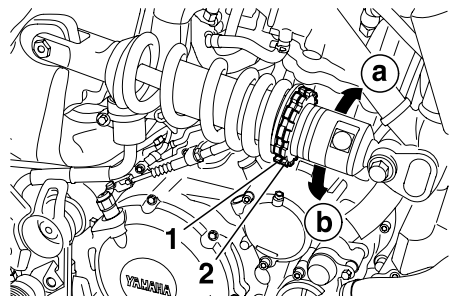

1. Dado di regolazione precarica molla
  2. Controdado
- (a) Per aumentare la precarica molla  
(b) Per ridurre la precarica molla

Questo assieme ammortizzatore è equipaggiato con un dado di regolazione precarica molla.

### **AVVERTENZA**

HCA10100

**Non tentare mai di girare il meccanismo di registro oltre i valori massimi o minimi.**

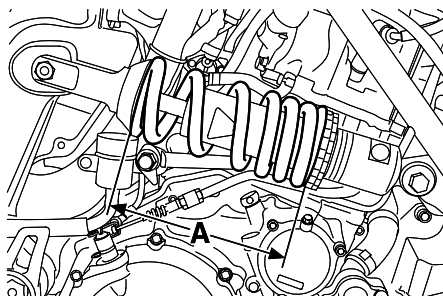

A. Distanza (precarica molla)

Eeguire la regolazione precarica molla come segue:

1. Allentare il controdado.
2. Per aumentare la precarica molla e rendere la sospensione più rigida, girare il dado di regolazione in direzione (a). Per ridurre la precarica molla e quindi rendere la sospensione più morbida, girare il dado di regolazione in direzione (b).

**NOTA:** \_\_\_\_\_

- Per eseguire questa regolazione, usare la chiave speciale contenuta nel kit attrezzi.
- La regolazione precarica molla è determinata dalla misurazione della distanza A, come illustrato nella figura. Quanto maggiore è la distanza A, tanto minore è la precarica molla; quanto minore è la distanza A, tanto maggiore è la precarica molla. Con ogni giro completo del dado di regolazione, la distanza A varia di 1,5 mm (0,059 in).
- Quando si misura la distanza A, la ruota posteriore deve essere alzata da terra. (Vedere pagina 6-36).



# FUNZIONI DEGLI STRUMENTI E DEI COMANDI

## Prearica molla:

Minimo (morbida):

Distanza A = 174,5 mm (6,87 in)

Standard:

Distanza A = 170 mm (6,69 in)

Massimo (rigida):

Distanza A = 165,5 mm (6,49 in)

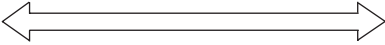
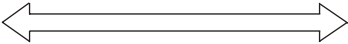
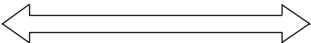
Prearica molla	Distanza A
<p>MORBIDA</p>  <p>Per piloti leggeri e uso prevalentemente senza passeggero</p>	<p>174,5 mm (6,87 in)</p>
<p>STANDARD</p> 	<p>170 mm (6,69 in)</p>
<p>RIGIDA</p>  <p>Per uso con pilota e passeggero pesanti ed accessori (bauletto, borse, ecc.).</p>	<p>165,5 mm (6,49 in)</p>

# FUNZIONI DEGLI STRUMENTI E DEI COMANDI

3. Stringere il controdado alla coppia di serraggio secondo specifica.

## Coppia di serraggio:

Controdado:

45 Nm (4,5 m·kgf, 32,5 ft·lbf)

HCA11240

## ATTENZIONE:

**Stringere sempre il controdado contro il dado di regolazione e poi stringere il controdado alla coppia di serraggio prescritta.**

## AVVERTENZA

Questo ammortizzatore contiene azoto gassoso fortemente compresso. Per maneggiare correttamente l'ammortizzatore, si devono leggere e comprendere le seguenti informazioni prima di intervenire su di esso. Il produttore non può essere ritenuto responsabile di danni alle cose o lesioni provocati da un maneggio scorretto.

- Non manomettere o tentare di aprire il cilindro del gas.
- Non esporre l'ammortizzatore a fiamme libere o altre fonti di calore, potrebbe esplodere a causa dell'eccessiva pressione del gas.
- Non deformare o danneggiare in nessun modo il cilindro del gas, si provocherebbe un calo delle prestazioni di smorzamento.
- Affidare sempre l'assistenza dell'ammortizzatore ad un concessionario Yamaha.

HWA10220

## Cavalletto laterale

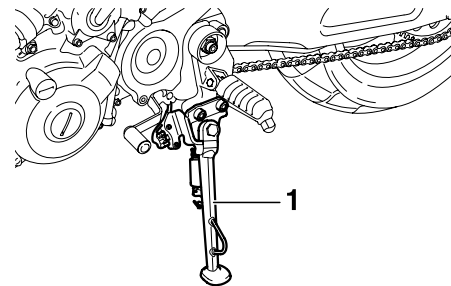

HAU15301

1. Cavalletto laterale

Il cavalletto laterale si trova sul lato sinistro del telaio. Alzare o abbassare il cavalletto laterale con il piede mentre si tiene il veicolo in posizione diritta.

## NOTA:

L'interruttore incorporato nel cavalletto laterale fa parte del sistema d'interruzione circuito accensione, che interrompe l'accensione in determinate situazioni (vedere più avanti per spiegazioni sul sistema d'interruzione circuito accensione).

## AVVERTENZA

HWA10240

Non si deve utilizzare il motociclo con il cavalletto laterale abbassato, o se non può essere alzato correttamente (oppure se non rimane alzato), altrimenti il cavalletto laterale potrebbe toccare il terreno e distrarre il pilota, con conseguente possibilità di perdere il controllo del mezzo. Il sistema d'interruzione circuito accensione Yamaha è stato progettato per far adempiere al pilota la responsabilità di alzare il cavalletto laterale prima di mettere in movimento il mezzo. Pertanto si prega di controllare questo sistema regolarmente come descritto di seguito e di farlo riparare da un concessionario Yamaha se non funziona correttamente.

HAU15311

## Impianto d'interruzione del circuito di accensione

L'impianto d'interruzione del circuito di accensione (comprendente l'interruttore del cavalletto laterale, l'interruttore della frizione e l'interruttore del folle) ha le seguenti funzioni:

- Impedire l'avviamento a marcia innestata e a cavalletto laterale alzato, con la leva frizione non tirata.
- Impedire l'avviamento a marcia innestata e con la leva frizione tirata, ma con il cavalletto laterale ancora abbassato.
- Spegnere il motore a marcia innestata e con il cavalletto laterale abbassato.

Controllare periodicamente il funzionamento dell'impianto d'interruzione del circuito di accensione in conformità alla seguente procedura:

## AVVERTENZA

HWA10250

Se si nota una disfunzione, fare controllare il sistema da un concessionario Yamaha prima di utilizzare il mezzo.

# FUNZIONI DEGLI STRUMENTI E DEI COMANDI

A motore spento:

1. Abbassare il cavalletto laterale.
2. Accertarsi che l'interruttore di arresto motore sia su ON.
3. Girare la chiave su ON.
4. Mettere il cambio in posizione di folle.
5. Premere l'interruttore di avviamento.

**Il motore si avvia?**

SI

NO

Con il motore ancora acceso:

6. Alzare il cavalletto laterale.
7. Tenere tirata la leva della frizione.
8. Ingranare una marcia con il cambio.
9. Abbassare il cavalletto laterale.

**Il motore si arresta?**

SI

NO

Dopo che il motore si è arrestato:

10. Alzare il cavalletto laterale.
11. Tenere tirata la leva della frizione.
12. Premere l'interruttore di avviamento.

**Il motore si avvia?**

SI

NO

Il sistema è OK. **Si può utilizzare il motociclo.**

**NOTA:** \_\_\_\_\_

Questo controllo è più affidabile se effettuato a motore caldo.

\_\_\_\_\_

L'interruttore del folle potrebbe essere guasto.

**Non utilizzare** il motociclo fino a quando non verrà controllato da un concessionario Yamaha.

L'interruttore del cavalletto laterale potrebbe essere guasto.

**Non utilizzare** il motociclo fino a quando non verrà controllato da un concessionario Yamaha.

L'interruttore della frizione potrebbe essere guasto.

**Non utilizzare** il motociclo fino a quando non verrà controllato da un concessionario Yamaha.

# CONTROLLI PRIMA DELL'UTILIZZO

---

HAU15591

Il proprietario è responsabile delle condizioni del veicolo. Componenti vitali possono iniziare a deteriorarsi rapidamente ed in modo imprevisto, anche se il veicolo resta inutilizzato (per esempio, a seguito della esposizione agli elementi). Qualsiasi danneggiamento, perdita di liquidi o di pressione dei pneumatici può avere serie conseguenze. Pertanto è molto importante, oltre ad un controllo visivo, controllare i seguenti punti prima di ogni utilizzo.

## NOTA:

Eseguire sempre i controlli citati ogni volta che si utilizza il veicolo. Questi controlli possono venire eseguiti in pochissimo tempo, e la sicurezza che assicurano al pilota compensa questa perdita di tempo.

---

HWA11150

## AVVERTENZA

**Se uno dei componenti nella lista dei controlli prima dell'utilizzo non funziona correttamente, farlo controllare e riparare prima di utilizzare il veicolo.**

---

# CONTROLLI PRIMA DELL'UTILIZZO

HAU15603

## Elenco dei controlli prima dell'utilizzo

POSIZIONE	CONTROLLI	PAGINA
<b>Carburante</b>	<ul style="list-style-type: none"><li>• Controllare il livello del carburante nel serbatoio.</li><li>• Fare rifornimento se necessario.</li><li>• Controllare l'assenza di perdite nel circuito del carburante.</li></ul>	3-12
<b>Olio motore</b>	<ul style="list-style-type: none"><li>• Controllare il livello dell'olio nel serbatoio.</li><li>• Se necessario, aggiungere olio del tipo consigliato fino al livello secondo specifica.</li><li>• Controllare l'assenza di perdite di olio nel veicolo.</li></ul>	6-8
<b>Liquido refrigerante</b>	<ul style="list-style-type: none"><li>• Controllare il livello del liquido refrigerante nel serbatoio.</li><li>• Se necessario, aggiungere liquido refrigerante del tipo consigliato fino al livello secondo specifica.</li><li>• Verificare che non ci siano perdite nell'impianto di raffreddamento.</li></ul>	6-12
<b>Freno anteriore</b>	<ul style="list-style-type: none"><li>• Controllare il funzionamento.</li><li>• Se si ha una sensazione di morbidezza e cedevolezza, fare spurgare l'impianto idraulico da un concessionario Yamaha.</li><li>• Controllare l'usura pastiglie freni.</li><li>• Sostituire se necessario.</li><li>• Controllare il livello del liquido nel serbatoio.</li><li>• Se necessario, aggiungere liquido freni del tipo consigliato fino al livello secondo specifica.</li><li>• Verificare che non ci siano perdite nell'impianto idraulico.</li></ul>	3-11, 6-20, 6-21, 6-26
<b>Freno posteriore</b>	<ul style="list-style-type: none"><li>• Controllare il funzionamento.</li><li>• Se si ha una sensazione di morbidezza e cedevolezza, fare spurgare l'impianto idraulico da un concessionario Yamaha.</li><li>• Controllare l'usura pastiglie freni</li><li>• Sostituire se necessario.</li><li>• Controllare il livello del liquido nel serbatoio.</li><li>• Se necessario, aggiungere liquido freni del tipo consigliato fino al livello secondo specifica.</li><li>• Verificare che non ci siano perdite nell'impianto idraulico.</li></ul>	3-11, 6-20, 6-21, 6-26

# CONTROLLI PRIMA DELL'UTILIZZO

POSIZIONE	CONTROLLI	PAGINA
<b>Frizione</b>	<ul style="list-style-type: none"><li>• Controllare il funzionamento.</li><li>• Lubrificare il cavo se necessario.</li><li>• Controllare il gioco della leva.</li><li>• Regolare se necessario.</li></ul>	3-10, 6-19, 6-26
<b>Manopola dell'acceleratore</b>	<ul style="list-style-type: none"><li>• Accertarsi che il movimento sia agevole.</li><li>• Controllare il gioco del cavo.</li><li>• Se necessario, fare regolare il gioco del cavo e lubrificare il cavo ed il corpo della manopola da un concessionario Yamaha.</li></ul>	6-15, 6-25
<b>Cavi di comando</b>	<ul style="list-style-type: none"><li>• Accertarsi che il movimento sia agevole.</li><li>• Lubrificare se necessario.</li></ul>	6-25
<b>Catena di trasmissione</b>	<ul style="list-style-type: none"><li>• Controllare la tensione della catena.</li><li>• Regolare se necessario.</li><li>• Controllare lo stato della catena.</li><li>• Lubrificare se necessario.</li></ul>	6-23, 6-24
<b>Ruote e pneumatici</b>	<ul style="list-style-type: none"><li>• Controllare l'assenza di danneggiamenti.</li><li>• Controllare la condizione dei pneumatici e la profondità del battistrada.</li><li>• Controllare la pressione dell'aria.</li><li>• Correggere se necessario.</li></ul>	6-16, 6-19
<b>Pedale del freno</b>	<ul style="list-style-type: none"><li>• Accertarsi che il movimento sia agevole.</li><li>• Lubrificare il punto di rotazione del pedale se necessario.</li></ul>	6-26
<b>Leve del freno e della frizione</b>	<ul style="list-style-type: none"><li>• Accertarsi che il movimento sia agevole.</li><li>• Lubrificare i punti di rotazione delle leve se necessario.</li></ul>	6-26
<b>Cavalletto laterale</b>	<ul style="list-style-type: none"><li>• Accertarsi che il movimento sia agevole.</li><li>• Lubrificare il punto di rotazione se necessario.</li></ul>	6-27
<b>Fissaggi della parte ciclistica</b>	<ul style="list-style-type: none"><li>• Accertarsi che tutti i dadi, i bulloni e le viti siano serrati correttamente.</li><li>• Serrare se necessario.</li></ul>	–

# CONTROLLI PRIMA DELL'UTILIZZO

---

POSIZIONE	CONTROLLI	PAGINA
<b>Strumenti, luci, segnali e interruttori</b>	<ul style="list-style-type: none"><li>• Controllare il funzionamento.</li><li>• Correggere se necessario.</li></ul>	3-3, 3-9
<b>Interruttore del cavalletto laterale</b>	<ul style="list-style-type: none"><li>• Controllare il funzionamento del sistema di interruzione del circuito di accensione.</li><li>• Se il sistema è guasto, fare controllare il veicolo da un concessionario Yamaha.</li></ul>	3-20



HAU15950

HAUB1340

HCAB0040

HWA10270

## **AVVERTENZA**

- **Familiarizzare completamente con tutti i comandi e le loro funzioni prima di utilizzare il mezzo. Consultare un concessionario Yamaha per tutti i comandi o le funzioni non compresi a fondo.**
- **Non avviare o far funzionare mai il motore in ambienti chiusi per qualsiasi durata di tempo. I gas di scarico sono tossici e la loro inalazione può provocare la perdita di conoscenza ed il decesso in tempi brevi. Accertarsi di garantire sempre una ventilazione adeguata.**
- **Accertarsi di avere alzato il cavalletto laterale prima di avviare il mezzo. Se il cavalletto laterale non è completamente alzato, potrebbe toccare il terreno e distrarre il pilota, con conseguente possibilità di perdere il controllo del mezzo.**

## **Accensione del motore**

Affinché il sistema d'interruzione circuito accensione dia il consenso all'avviamento, va soddisfatta una delle seguenti condizioni:

- La trasmissione è in posizione di folle.
- La trasmissione è innestata su una marcia con la leva frizione tirata ed il cavalletto laterale alzato.

HWA10290

## **AVVERTENZA**

- **Prima di accendere il motore, controllare il funzionamento del sistema d'interruzione del circuito di accensione in conformità alla procedura descritta a pagina 3-20.**
- **Non guidare mai con il cavalletto laterale abbassato.**

1. Girare la chiave su "ON" e verificare che l'interruttore arresto motore sia su "O".

## **ATTENZIONE:**

**Le seguenti spie d'avvertimento e di segnalazione dovrebbero accendersi per pochi secondi e poi spegnersi.**

- **Spia marcia in folle**
- **Spia indicatore di direzione**
- **Spia luce abbagliante**
- **Spia guasto motore**
- **Spia temperatura liquido refrigerante**
- **Spia livello carburante**
- **Spia immobilizer**

**Se una spia d'avvertimento o di segnalazione non si spegne, vedere pagina 3-3 per il controllo del circuito della spia d'avvertimento o di segnalazione.**

2. Mettere la trasmissione in posizione di folle.

# UTILIZZO E PUNTI IMPORTANTI RELATIVI ALLA GUIDA

**NOTA:** \_\_\_\_\_

Quando la trasmissione è in posizione di folle, la spia marcia in folle dovrebbe essere accesa, altrimenti fare controllare il circuito elettrico da un concessionario Yamaha.

3. Accendere il motore premendo l'interruttore avviamento.

**NOTA:** \_\_\_\_\_

Se il motore non si avvia, rilasciare l'interruttore avviamento, attendere alcuni secondi e poi riprovare. Ogni tentativo di accensione deve essere il più breve possibile per preservare la batteria. Non tentare di far girare il motore per più di 10 secondi per ogni tentativo.

**ATTENZIONE:** \_\_\_\_\_

**Per allungare al massimo la vita del motore, non accelerare bruscamente quando il motore è freddo!**

**NOTA:** \_\_\_\_\_

Il motore è caldo quando risponde rapidamente all'acceleratore.

HCA11040

HAU16671

## Cambi di marcia

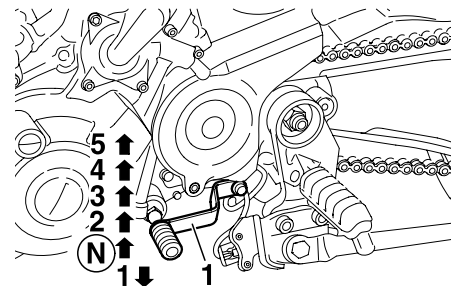

1. Selettore cambio  
N. Posizione di folle

Cambiando, il pilota determina la potenza del motore disponibile nelle diverse condizioni di marcia: avviamento, accelerazione, salite ecc. Le posizioni del selettore cambio sono indicate nell'illustrazione.

**NOTA:** \_\_\_\_\_

Per mettere il cambio in posizione di folle, premere diverse volte il pedale del cambio fino alla fine della sua corsa, e poi alzarlo leggermente.

**ATTENZIONE:**

- Anche con il cambio in posizione di folle, proseguire nella guida per inerzia a motore spento per lunghi periodi di tempo, e non trainare il motociclo su distanze lunghe. Il cambio viene lubrificato correttamente solo quando il motore è in funzione. Una lubrificazione insufficiente può danneggiare il cambio.
- Usare sempre la frizione per cambiare le marce, per evitare di danneggiare il motore, il cambio ed il gruppo trasmissione, che non sono progettati per resistere allo shock provocato dall'innesto forzato di una marcia.

## Consigli per ridurre il consumo del carburante

Il consumo di carburante dipende in gran parte dallo stile di guida. I seguenti consigli possono aiutare a ridurre il consumo di carburante:

- Salire di marcia in progressione rapida ed evitare regimi di rotazione elevati del motore durante l'accelerazione.
- Non accelerare il motore mentre si scalano le marce ed evitare regimi di rotazione elevati quando non c'è carico sul motore.
- Spegnere il motore invece di lasciarlo al minimo per lunghi periodi di tempo (per es. negli ingorghi di traffico, ai semafori o ai passaggi a livello).

## Rodaggio

Non c'è un periodo più importante nella vita del motore di quello tra 0 e 1600 km (1000 mi). Per questo motivo, leggere attentamente quanto segue.

Dato che il motore è nuovo, non sottoporlo a sforzi eccessivi per i primi 1600 km (1000 mi). Le varie parti del motore si usurano e si adattano reciprocamente creando i giochi di funzionamento corretti. Durante questo periodo si deve evitare di guidare a lungo a tutto gas o qualsiasi altra condizione che possa provocare il surriscaldamento del motore.

# UTILIZZO E PUNTI IMPORTANTI RELATIVI ALLA GUIDA

---

## 0-1000 km (0-600 mi)

HAU17100

Evitare di fare funzionare a lungo il motore oltre 4500 giri/min.

## 1000-1600 km (600-1000 mi)

Evitare di fare funzionare a lungo il motore oltre 6000 giri/min.

### ATTENZIONE:

HCA11150

Dopo 1000 km (600 mi) di funzionamento, si deve cambiare l'olio motore e sostituire l'elemento del filtro dell'olio.

## 1600 km (1000 mi) e più

Ora si può utilizzare normalmente il mezzo.

### ATTENZIONE:

HCA10310

- **Mantenere il regime di rotazione del motore al di fuori della zona rossa del contagiri.**
- **In caso di disfunzioni del motore durante il periodo di rodaggio, fare controllare immediatamente il mezzo da un concessionario Yamaha.**

## Parcheggio

HAU17212

Quando si parcheggia, spegnere il motore e togliere la chiave dal bloccetto accensione.

### AVVERTENZA

HWA10310

- **Poiché il motore e l'impianto di scarico possono divenire molto caldi, parcheggiare in luoghi dove i pedoni o i bambini non possano facilmente toccarli.**
- **Non parcheggiare su un pendio o su terreno soffice, altrimenti il veicolo potrebbe ribaltarsi.**

### ATTENZIONE:

HCA10380

**Non parcheggiare mai il motociclo vicino a possibili rischi di incendio, come erba o altri materiali facilmente combustibili.**

# MANUTENZIONE PERIODICA E PICCOLE RIPARAZIONI

HAU17240

La sicurezza è un obbligo del proprietario. Le ispezioni, le regolazioni e le lubrificazioni periodiche conserveranno il mezzo nelle migliori condizioni possibili di sicurezza e di efficienza. I punti più importanti relativi ai controlli, alle regolazioni ed alla lubrificazione sono illustrati nelle pagine seguenti. Gli intervalli indicati nella tabella della manutenzione periodica e di lubrificazione vanno considerati solo come una guida generale in condizioni di marcia normali. Tuttavia, **POTREBBE ESSERE NECESSARIO RIDURRE GLI INTERVALLI DI MANUTENZIONE IN FUNZIONE DELLE CONDIZIONI CLIMATICHE, DEL TERRENO, DELLA SITUAZIONE GEOGRAFICA E DELL'IMPIEGO INDIVIDUALE.**

HWA10320

## **⚠ AVVERTENZA**

**Se non si ha confidenza con i lavori di manutenzione, farli eseguire da un concessionario Yamaha.**

HAUB1400

## Kit attrezzi

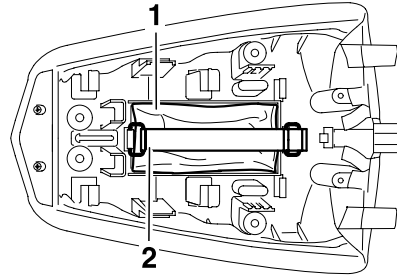

1. Kit attrezzi
2. Cinghia

Il kit attrezzi si trova sul fondo della sella passeggero (vedere pagina 3-14.) e viene tenuto in posizione con un O-ring.

Le informazioni per l'assistenza contenute in questo libretto e gli utensili contenuti nel kit attrezzi hanno lo scopo di aiutarvi nell'esecuzione della manutenzione preventiva e di piccole riparazioni. È tuttavia possibile che, per eseguire correttamente determinati lavori di manutenzione, siano necessari degli attrezzi supplementari, come una chiave dinamometrica.

## NOTA: \_\_\_\_\_

Se non si è in possesso degli attrezzi o dell'esperienza necessari per un determinato lavoro, farlo eseguire dal concessionario Yamaha di fiducia.

HWA10350

## **⚠ AVVERTENZA**

**Le modifiche non approvate dalla Yamaha possono provocare una perdita delle prestazioni e rendere il mezzo non sicuro per l'uso. Consultare un concessionario Yamaha prima di tentare di eseguire modifiche di qualsiasi genere.**

# MANUTENZIONE PERIODICA E PICCOLE RIPARAZIONI

HAU17705

## Manutenzione periodica e lubrificazione

NOTA: \_\_\_\_\_

- I controlli annuali vanno eseguiti ogni anno, a meno che, in loro vece, non si esegua una manutenzione basata sui chilometri.
- Da 50000 km, ripetere gli intervalli di manutenzione iniziando da 10000 km.
- Affidare l'assistenza delle posizioni evidenziate da un asterisco ad un concessionario Yamaha, in quanto richiedono utensili speciali, dati ed abilità tecnica.

N.	POSIZIONE	INTERVENTO DI CONTROLLO O MANUTENZIONE	STATO CONTACHILOMETRI (x 1000 km)					CONTROLLO ANNUALE
			1	10	20	30	40	
1	* Circuito del carburante	<ul style="list-style-type: none"><li>• Verificare che i tubi flessibili della benzina non siano fessurati o danneggiati.</li></ul>		√	√	√	√	√
2	Candela	<ul style="list-style-type: none"><li>• Controllare lo stato.</li><li>• Pulire e ripristinare la distanza elettrodi.</li></ul>		√		√		
		<ul style="list-style-type: none"><li>• Sostituire.</li></ul>			√		√	
3	* Valvole	<ul style="list-style-type: none"><li>• Controllare il gioco valvole.</li><li>• Regolare.</li></ul>			√		√	
4	Elemento del filtro dell'aria	<ul style="list-style-type: none"><li>• Sostituire.</li></ul>			√		√	
5	Frizione	<ul style="list-style-type: none"><li>• Controllare il funzionamento.</li><li>• Regolare.</li></ul>	√	√	√	√	√	
6	* Freno anteriore	<ul style="list-style-type: none"><li>• Controllare il funzionamento, il livello del liquido e l'assenza di perdite nel veicolo.</li></ul>	√	√	√	√	√	√
		<ul style="list-style-type: none"><li>• Sostituire le pastiglie dei freni.</li></ul>	Se consumate fino al limite					

# MANUTENZIONE PERIODICA E PICCOLE RIPARAZIONI

N.	POSIZIONE	INTERVENTO DI CONTROLLO O MANUTENZIONE	STATO CONTACHILOMETRI (x 1000 km)					CONTROLLO ANNUALE
			1	10	20	30	40	
7 *	Freno posteriore	<ul style="list-style-type: none"> <li>Controllare il funzionamento, il livello del liquido e l'assenza di perdite nel veicolo.</li> </ul>	√	√	√	√	√	√
		<ul style="list-style-type: none"> <li>Sostituire le pastiglie dei freni.</li> </ul>	Se consumate fino al limite					
8 *	Tubi flessibili del freno	<ul style="list-style-type: none"> <li>Controllare se vi sono fessurazioni o danneggiamenti.</li> </ul>		√	√	√	√	√
		<ul style="list-style-type: none"> <li>Sostituire.</li> </ul>	Ogni 4 anni					
9 *	Ruote	<ul style="list-style-type: none"> <li>Controllare il disassamento e danneggiamenti.</li> </ul>		√	√	√	√	
10 *	Pneumatici	<ul style="list-style-type: none"> <li>Controllare la profondità del battistrada e danneggiamenti.</li> <li>Sostituire se necessario.</li> <li>Controllare la pressione dell'aria.</li> <li>Correggere se necessario.</li> </ul>		√	√	√	√	√
11 *	Cuscinetti delle ruote	<ul style="list-style-type: none"> <li>Controllare che il cuscinetto non sia allentato o danneggiato.</li> </ul>		√	√	√	√	
12 *	Forcellone	<ul style="list-style-type: none"> <li>Controllare il funzionamento ed un gioco eccessivo.</li> </ul>		√	√	√	√	
		<ul style="list-style-type: none"> <li>Lubrificare con grasso a base di sapone di litio.</li> </ul>	Ogni 50000 km					
13	Catena di trasmissione	<ul style="list-style-type: none"> <li>Controllare la tensione, l'allineamento e le condizioni della catena di trasmissione</li> <li>Regolare e lubrificare interamente la catena di trasmissione con un lubrificante specifico per catene a O-ring.</li> </ul>	Ogni 800 km e dopo aver lavato il motociclo o averlo guidato nella pioggia					
14 *	Cuscinetti dello sterzo	<ul style="list-style-type: none"> <li>Controllare il gioco dei cuscinetti e la durezza della sterzo.</li> </ul>	√	√	√	√	√	
		<ul style="list-style-type: none"> <li>Lubrificare con grasso a base di sapone di litio.</li> </ul>	Ogni 20000 km					

# MANUTENZIONE PERIODICA E PICCOLE RIPARAZIONI

N.	POSIZIONE	INTERVENTO DI CONTROLLO O MANUTENZIONE	STATO CONTACHILOMETRI (x 1000 km)					CONTROLLO ANNUALE
			1	10	20	30	40	
15	*	<b>Fissaggi della parte ciclistica</b>		√	√	√	√	√
16		<b>Cavalletto laterale</b>		√	√	√	√	√
17	*	<b>Interruttore del cavalletto laterale</b>	√	√	√	√	√	√
18	*	<b>Forcella</b>		√	√	√	√	
19	*	<b>Gruppo dell'ammortizzatore</b>		√	√	√	√	
20	*	<b>Perni di guida del braccio cinematisimo e del braccio di collegamento della sospensione laterale</b>		√	√	√	√	
					√		√	
21	*	<b>Iniezione elettronica</b>	√	√	√	√	√	√
22		<b>Olio motore</b>	√	√	√	√	√	√
23		<b>Elemento del filtro dell'olio motore</b>	√		√		√	
24	*			√	√	√	√	√
			Ogni 3 anni					



# MANUTENZIONE PERIODICA E PICCOLE RIPARAZIONI

N.	POSIZIONE	INTERVENTO DI CONTROLLO O MANUTENZIONE	STATO CONTACHILOMETRI (x 1000 km)					CONTROLLO ANNUALE
			1	10	20	30	40	
25	* Interruttori del freno anteriore e del freno posteriore	• Controllare il funzionamento.	√	√	√	√	√	√
26	* Parti in movimento e cavi	• Lubrificare.		√	√	√	√	√
27	* Corpo della manopola e cavo dell'acceleratore	• Controllare il funzionamento ed il gioco. • Regolare il gioco del cavo dell'acceleratore se necessario. • Lubrificare il corpo della manopola ed il cavo dell'acceleratore.		√	√	√	√	√
28	* Sistema di ammissione dell'aria	• Controllare che la valvola di interruzione dell'aria, la valvola lamellare ed il tubo flessibile non siano danneggiati. • Sostituire le parti danneggiate, se necessario.		√	√	√	√	√
29	* Marmitta e tubo dello scarico	• Controllare che i morsetti a vite non siano allentati.	√	√	√	√	√	
30	* Luci, segnali e interruttori	• Controllare il funzionamento. • Regolare il fascio di luce del faro.	√	√	√	√	√	√

## NOTA:

- Il filtro dell'aria richiede una manutenzione più frequente se si utilizza il mezzo in zone molto umide o polverose.
- Manutenzione del freno idraulico
  - Controllare regolarmente e, se necessario, rabboccare il liquido dei freni per portarlo al livello corretto.
  - Ogni due anni sostituire i componenti interni delle pompe freno e delle pinze, e cambiare il liquido dei freni.
  - Sostituire i tubi flessibili dei freni ogni quattro anni e se sono fessurati o danneggiati.

## Rimozione ed installazione dei pannelli

I pannelli illustrati vanno tolti per eseguire alcuni dei lavori di manutenzione descritti in questo capitolo. Fare riferimento a questa sezione tutte le volte che si deve togliere ed installare un pannello.

### Pannelli A e B

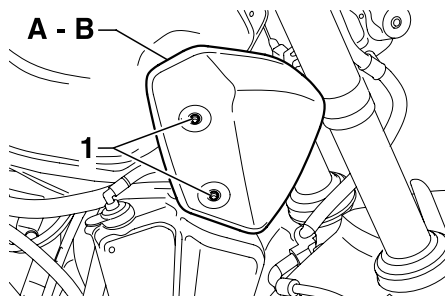

1. Bulloni fissaggio pannelli
- A. Pannello destro
- B. Pannello sinistro

### Per togliere il pannello

1. Togliere i bulloni.
2. Sganciare il pannello facendolo scorrere verso l'alto.

### Per installare un pannello

1. Inserire il pannello sul gancio, e fare scorrere il pannello verso il basso nella sua posizione originale.
2. Installare i bulloni.

## Controllo della candela

La candela è un componente importante del motore ed è facile da controllare. Dato che il calore ed i depositi provocano una lenta erosione della candela, bisogna rimuoverla e controllarla in conformità alla tabella della manutenzione periodica e lubrificazione. Inoltre, lo stato della candela può rivelare le condizioni del motore.

### Per togliere la candela

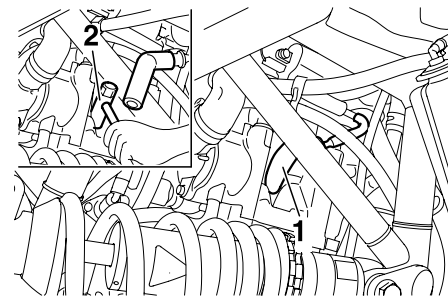

1. Cappuccio della candela
2. Chiave per candele

1. Togliere il cappuccio della candela

# MANUTENZIONE PERIODICA E PICCOLE RIPARAZIONI

2. Togliere la candela come illustrato nella figura, utilizzando la chiave per candele contenuta nel kit di attrezzi in dotazione.

## Per controllare la candela

1. Controllare che l'isolatore di porcellana intorno all'elettrodo centrale della candela sia di colore marroncino chiaro (il colore ideale se il veicolo viene usato normalmente).

## NOTA:

Se il colore della candela è nettamente diverso, il motore potrebbe presentare un'anomalia. Non tentare di diagnosticare problemi di questo genere. Chiedere invece ad un concessionario Yamaha di controllare il veicolo.

2. Verificare che la candela non presenti usura degli elettrodi e eccessivi depositi carboniosi o di altro genere, e sostituirla se necessario.

**Candela secondo specifica:**  
CR7E (NGK)

## Per installare la candela

1. Misurare la distanza tra gli elettrodi con uno spessimetro e, se necessario, regolare la distanza secondo la specifica.

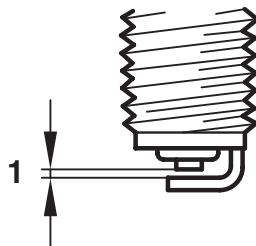

1. Distanza tra gli elettrodi

**Distanza tra gli elettrodi:**  
0,7-0,8 mm (0,028-0,032 in)

2. Pulire la superficie della guarnizione della candela e la sua superficie di accoppiamento ed eliminare ogni traccia di sporco dalla filettatura della candela.
3. Installare la candela con l'apposita chiave e poi stringerla alla coppia di serraggio secondo specifica.

## Coppia di serraggio:

Candela:  
12,5 Nm (1,25 m·kgf, 9,0 ft·lbf)

## NOTA:

In mancanza di una chiave dinamometrica per installare la candela, per ottenere una coppia di serraggio corretta aggiungere 1/4-1/2 giro al serraggio manuale. Tuttavia provvedere al serraggio secondo specifica della candela al più presto possibile.

4. Installare il cappuccio della candela.

# MANUTENZIONE PERIODICA E PICCOLE RIPARAZIONI

HAUB1350

## Olio motore e elemento filtro olio

Controllare sempre il livello olio motore prima di utilizzare il mezzo. Oltre a questo, si deve cambiare l'olio e sostituire l'elemento filtro olio agli intervalli specificati nella tabella della manutenzione periodica e lubrificazione.

### Per controllare il livello olio motore

1. Posizionare il veicolo su una superficie piana e mantenerlo diritto.

### NOTA:

Accertarsi che il veicolo sia diritto durante il controllo del livello dell'olio. Basta una lieve inclinazione laterale per provocare errori nel controllo.

2. Avviare il motore, riscaldarlo per 10-15 minuti, farlo continuare a funzionare al minimo per 20-30 secondi, e poi spegnerlo.
3. Attendere alcuni minuti per dare tempo all'olio di depositarsi, togliere il tappo riempimento olio, pulire l'astina livello con un panno, inserirla nel foro del bocchettone del serbatoio olio (senza avvitare) e poi estrarla per controllare il livello dell'olio.

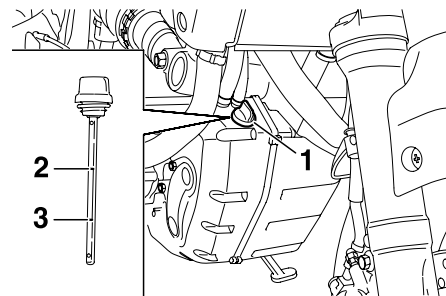

1. Tappo riempimento olio motore
2. Livello massimo
3. Livello minimo

### **AVVERTENZA**

HWAB0010

**I tubi di scarico sono molto caldi durante e dopo il funzionamento del mezzo. Per prevenire ustioni quando si toglie il tappo riempimento olio, stare molto attenti a non toccare i tubi di scarico.**

### NOTA:

- Il serbatoio olio motore si trova di fronte al telaio.
- Il livello olio motore deve trovarsi tra i riferimenti livello min. e max.

# MANUTENZIONE PERIODICA E PICCOLE RIPARAZIONI

HCA10010

## ATTENZIONE:

Non utilizzare il veicolo fino a quando non si è certi che il livello dell'olio motore è sufficiente.

HWA10360

## AVVERTENZA

Non togliere mai il tappo del serbatoio dell'olio motore dopo aver utilizzato il mezzo ad alta velocità, in quanto altrimenti l'olio caldo potrebbe sprizzare fuori e provocare danneggiamenti o lesioni. Prima di togliere il tappo del serbatoio dell'olio, lasciare raffreddare a sufficienza l'olio motore.

4. Se l'olio motore è al di sotto al riferimento livello min., rabboccare con il tipo di olio consigliato per raggiungere il livello appropriato.
5. Installare il tappo riempimento olio.

## Per cambiare l'olio motore (con o senza sostituzione dell'elemento filtro olio)

1. Accendere il motore, lasciarlo scaldare per diversi minuti e poi spegnerlo.
2. Posizionare il motociclo sul suo cavalletto laterale, poi posizionare una coppa dell'olio sotto il serbatoio dell'olio ed un'altra sotto al motore per raccogliere l'olio esaurito.
3. Togliere il tappo bocchettone riempimento olio motore ed il bullone drenaggio carter per scaricare l'olio dal carter.
4. Togliere il bullone di drenaggio del serbatoio olio per scaricare l'olio dal serbatoio olio.

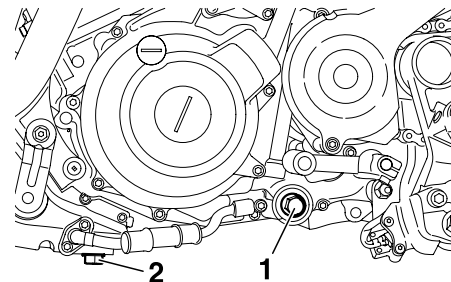

1. Bullone di drenaggio olio motore (carter)
  2. Bullone di drenaggio olio motore (serbatoio olio)
- 
5. Togliere il bullone drenaggio elemento filtro olio per scaricare l'olio dall'elemento filtro olio.

# MANUTENZIONE PERIODICA E PICCOLE RIPARAZIONI

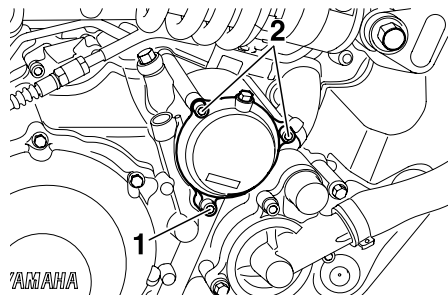

1. Bullone drenaggio elemento filtro olio
2. Bulloni fissaggio coperchio elemento filtro olio

**NOTA:** \_\_\_\_\_

Saltare le fasi 6-8 se non si sostituisce l'elemento filtro olio.

6. Togliere il coperchio elemento filtro olio togliendo i bulloni.
7. Rimuovere e sostituire l'elemento filtro olio e gli O-ring.
8. Installare il coperchio elemento filtro olio installando i bulloni ed il bullone drenaggio elemento filtro olio, e poi stringendoli alle coppie di serraggio secondo specifica.

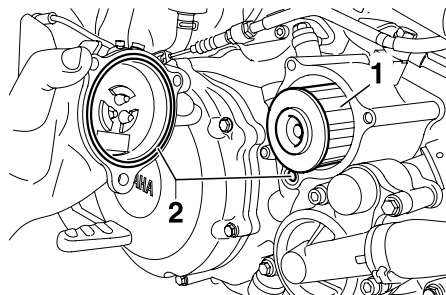

1. Elemento filtro olio motore
2. O-ring

**Coppie di serraggio:**

Bullone coperchio elemento filtro olio:

10 Nm (1,0 m-kgf, 7,2 ft-lbf)

Bullone drenaggio elemento filtro olio:

10 Nm (1,0 m-kgf, 7,2 ft-lbf)

**NOTA:** \_\_\_\_\_

Accertarsi che gli O-ring siano alloggiati correttamente nelle loro sedi.

9. Installare i bulloni drenaggio olio motore, e poi stringerli alle coppie di serraggio secondo specifica.

**Coppie di serraggio:**

Bullone drenaggio olio (carter):

30 Nm (3,0 m-kgf, 22 ft-lbf)

Bullone drenaggio olio

(serbatoio olio):

30 Nm (3,0 m-kgf, 22 ft-lbf)

10. Aggiungere la quantità secondo specifica dell'olio motore consigliato e poi installare e stringere il tappo riempimento olio

# MANUTENZIONE PERIODICA E PICCOLE RIPARAZIONI

HCAB0030

## ATTENZIONE:

Il serbatoio olio motore va riempito in 2 fasi. Prima, riempire il serbatoio olio motore con 2,0 L (2,11 US qt) (1,75 Imp.qt) dell'olio motore consigliato. Poi, avviare il motore, accelerarlo per 5 o 6 volte, spegnerlo, e poi aggiungere l'olio motore residuo.

### Olio motore consigliato:

Vedere pagina 8-1.

### Quantità di olio:

Senza sostituzione dell'elemento filtro olio:

3,0 L (3,17 US qt) (2,64 Imp.qt)

Con sostituzione dell'elemento filtro olio:

3,1 L (3,28 US qt) (2,72 Imp.qt)

HCA11620

## ATTENZIONE:

- Per prevenire slittamenti della frizione (dato che l'olio motore lubrifica anche la frizione), non miscelare additivi chimici all'olio. Non utilizzare oli con specifica diesel "CD" o oli di qualità superiore a quella specificata. Inoltre non usare oli con etichetta "ENERGY CONSERVING II" (CONSERVANTE ENERGIA II) o superiore.
- Accertarsi che non penetrino corpi estranei nel carter.

11. Accendere il motore e lasciarlo girare al minimo per diversi minuti mentre si verifica che non presenti perdite di olio. In caso di perdite di olio, spegnere immediatamente il motore e cercarne le cause.
12. Spegnerlo il motore, controllare il livello dell'olio e correggerlo, se necessario.

HAU20070

## Liquido refrigerante

Prima di utilizzare il mezzo, controllare sempre il livello del liquido refrigerante. Inoltre si deve cambiare il liquido refrigerante agli intervalli specificati nella tabella della manutenzione periodica e lubrificazione.

HAU20090

### Per controllare il livello del liquido refrigerante

1. Posizionare il mezzo su una superficie piana e mantenerlo diritto.

### NOTA: \_\_\_\_\_

- Si deve controllare il livello del liquido refrigerante con il motore freddo, in quanto il livello varia a seconda della temperatura del motore.
- Accertarsi che il mezzo sia diritto durante il controllo del livello del liquido refrigerante. Basta una lieve inclinazione laterale per provocare errori nel controllo.

2. Controllare il livello del liquido refrigerante nel serbatoio.

### NOTA: \_\_\_\_\_

Il livello del liquido refrigerante deve trovarsi tra i riferimenti del minimo e del massimo.

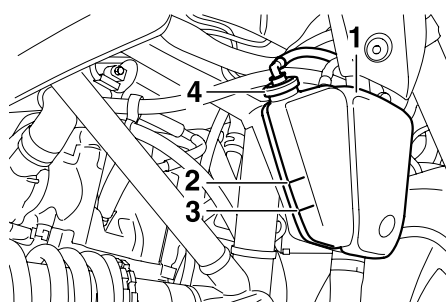

1. Serbatoio del liquido refrigerante
2. Riferimento del massimo
3. Riferimento del minimo
4. Tappo del serbatoio

3. Se il livello del liquido refrigerante è al minimo o al di sotto del minimo, aprire il tappo del serbatoio, aggiungere liquido refrigerante fino al livello massimo e poi chiudere il tappo del serbatoio.

### Capacità del serbatoio del liquido refrigerante:

0,25 L (0,26 US qt) (0,22 Imp.qt)

HCA10470

### ATTENZIONE: \_\_\_\_\_

- Se non si dispone di liquido refrigerante, utilizzare al suo posto acqua distillata o acqua del rubinetto non calcarea. Non utilizzare acqua calcarea o salata, in quanto sono dannose per il motore.
- Se si è usata dell'acqua al posto del refrigerante, sostituirla con refrigerante al più presto possibile, altrimenti il motore potrebbe non raffreddarsi a sufficienza e l'impianto di raffreddamento non sarebbe protetto dal gelo e dalla corrosione.
- Se si è aggiunta acqua al refrigerante, far controllare al più presto possibile da un concessionario Yamaha il contenuto di refrigerante, altrimenti l'efficacia del liquido refrigerante si riduce.



## **⚠ AVVERTENZA**

HWA10380

**Non tentare mai di togliere il tappo del radiatore quando il motore è caldo.**

## **NOTA:**

- La ventola del radiatore si accende o si spegne automaticamente in funzione della temperatura del liquido refrigerante nel radiatore.
- Se il motore si surriscalda, vedere pagina 3-4 per ulteriori istruzioni.

HAU33030

## **Cambio del liquido refrigerante**

## **⚠ AVVERTENZA**

HWA10380

**Non tentare mai di togliere il tappo del radiatore quando il motore è caldo.**

Il liquido refrigerante van cambiato agli intervalli specificati nella tabella della manutenzione periodica e lubrificazione. Far eseguire il cambio del liquido refrigerante dal concessionario Yamaha.

HAUB1280

## **Sostituzione dell'elemento filtrante e pulizia dei tubetti ispezione**

Sostituire l'elemento filtrante agli intervalli specificati nella tabella della manutenzione periodica e lubrificazione. Sostituire più spesso l'elemento filtrante, se si utilizza il mezzo su percorsi molto bagnati o polverosi. Inoltre si devono controllare frequentemente i tubetti ispezione cassa filtro e pulirli, se necessario.

## **Per sostituire l'elemento filtrante**

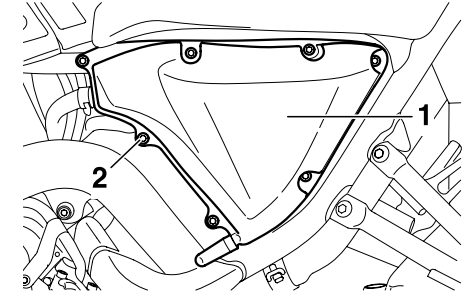

1. Cassa filtro aria
2. Viti

1. Togliere il coperchio cassa filtro togliendo le viti
2. Estrarre l'elemento filtrante.
3. Inserire un elemento filtrante nuovo nella cassa filtro come illustrato nella figura.

# MANUTENZIONE PERIODICA E PICCOLE RIPARAZIONI

HAU34300

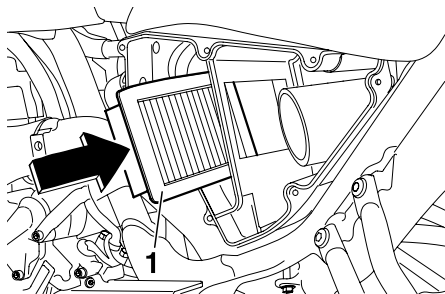

1. Elemento filtrante

HCA10480

## ATTENZIONE:

- Verificare che l'elemento del filtro dell'aria sia alloggiato correttamente nella scatola del filtro dell'aria.
- Non si deve mai far funzionare il motore senza l'elemento del filtro dell'aria installato, altrimenti il pistone (i pistoni) e/o il cilindro (i cilindri) potrebbero usurarsi eccessivamente.

4. Installare il coperchio cassa filtro installando le viti.

## Per pulire i tubetti ispezione cassa filtro

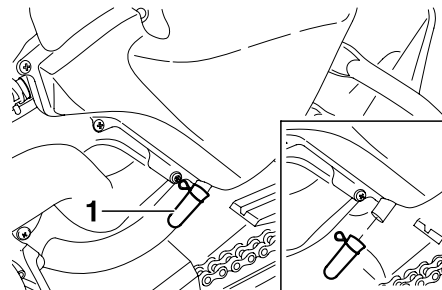

1. Tubetto ispezione cassa filtro  
(coperchio cassa filtro)

1. Controllare se i tubetti illustrati presentano depositi di sporco, acqua od olio.
2. Se è visibile sporco, acqua od olio in uno dei due tubetti, rimuoverlo, pulirlo, e poi installarlo nella sua posizione originale.

## Regolazione del regime del minimo

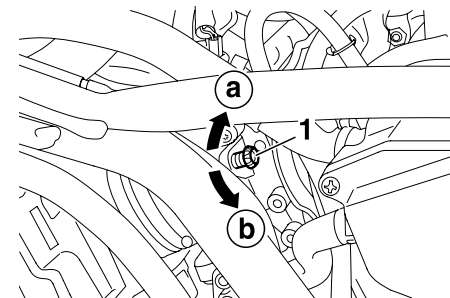

1. Vite di regolazione del minimo

Eeguire il controllo e, se necessario, la regolazione del regime del minimo del motore come segue agli intervalli specificati nella tabella della manutenzione periodica e lubrificazione. Il motore dovrebbe essere caldo prima di eseguire questa regolazione.

## NOTA:

Il motore è caldo quando risponde rapidamente all'acceleratore.

Controllare il regime del minimo del motore e, se necessario, regolarlo al valore secondo specifica agendo sulla vite di regolazione del minimo. Per aumentare il regime del minimo, girare la vite in direzione (a). Per ridurre il regime del minimo, girare la vite in direzione (b).

**Regime del minimo:**

1300-1500 giri/min

1400-1600 giri/min (versione EU3)

**NOTA:**

Se non si riesce a regolare il regime del minimo come da specifica descritta sopra, affidare questa regolazione ad un concessionario Yamaha.

## Controllo gioco del cavo dell'acceleratore

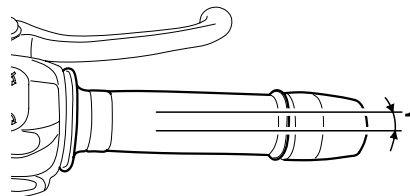

### 1. Gioco del cavo dell'acceleratore

Il gioco del cavo dell'acceleratore dovrebbe essere di 3,0-5,0 mm (0,12-0,20 in) alla manopola acceleratore. Controllare periodicamente il gioco del cavo dell'acceleratore e, se necessario, farlo regolare da un concessionario Yamaha.

HAU21381

HAU21401

## Gioco valvole

Il gioco valvole cambia con l'utilizzo del mezzo, provocando un rapporto scorretto di miscelazione di aria/carburante e/o rumorosità del motore. Per impedire che ciò accada, fare regolare il gioco valvole da un concessionario Yamaha agli intervalli specificati nella tabella della manutenzione periodica e lubrificazione.

HAU21660

## Pneumatici

Per garantire il massimo delle prestazioni, una lunga durata e l'utilizzo in sicurezza del vostro motociclo, prestare attenzione ai seguenti punti che riguardano le ruote prescritte secondo specifica.

### Pressione dei pneumatici

Controllare sempre e, se necessario, regolare la pressione dei pneumatici prima di utilizzare il motociclo.

HWA10500

## AVVERTENZA

- **Controllare e regolare la pressione dei pneumatici a freddo (ossia quando la temperatura dei pneumatici è uguale alla temperatura ambiente).**
- **Si deve regolare la pressione dei pneumatici in funzione della velocità di marcia e del peso totale del pilota, del passeggero, del carico e degli accessori omologati per questo modello.**

### Pressione pneumatici (misurata a pneumatici freddi):

#### Fino a 90 kg (198 lb):

Anteriore:

210 kPa (30 psi) (2,1 kgf/cm<sup>2</sup>)

Posteriore:

230 kPa (33 psi) (2,3 kgf/cm<sup>2</sup>)

#### 90 kg (198 lb)-massimo:

Anteriore:

230 kPa (33 psi) (2,3 kgf/cm<sup>2</sup>)

Posteriore:

250 kPa (36 psi) (2,5 kgf/cm<sup>2</sup>)

#### Guida ad alta velocità:

Anteriore:

210 kPa (30 psi) (2,1 kgf/cm<sup>2</sup>)

Posteriore:

230 kPa (33 psi) (2,3 kgf/cm<sup>2</sup>)

#### Carico massimo\*:

186 kg (410 lb)

\* Peso totale del pilota, del passeggero, del carico e degli accessori

HWA11020

## AVVERTENZA

Dato che il carico ha un impatto enorme sulla manovrabilità, la frenata, le prestazioni e le caratteristiche di sicurezza del vostro motociclo, tenere sempre presenti le seguenti precauzioni.

- **NON SOVRACCARICARE MAI LA MOTO! L'uso di un motociclo sovraccarico può provocare danneggiamenti dei pneumatici, perdite del controllo o lesioni gravi. Verificare che il peso totale del pilota, del passeggero, del carico e degli accessori non superi il carico massimo specificato per il veicolo.**
- **Non trasportare oggetti fissati male che possono spostarsi durante la marcia.**
- **Fissare con cura gli oggetti più pesanti vicino al centro del motociclo e distribuire uniformemente il peso sui due lati del mezzo.**

# MANUTENZIONE PERIODICA E PICCOLE RIPARAZIONI

- Regolare la sospensione e la pressione dei pneumatici in funzione del carico.
- Prima di utilizzare il motociclo, controllare sempre la condizione e la pressione dei pneumatici.

## Controllo dei pneumatici

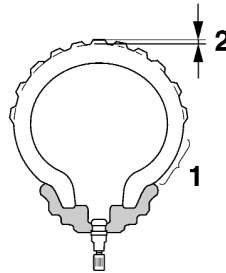

1. Fianco del pneumatico
2. Profondità del battistrada del pneumatico

Controllare sempre i pneumatici prima di utilizzare il mezzo. Se la profondità del battistrada centrale è scesa al limite specificato, se ci sono dei frammenti di vetro o un chiodo nel pneumatico, o se il fianco è fessurato, far sostituire immediatamente il pneumatico da un concessionario Yamaha.

**Profondità minima del battistrada  
(anteriore e posteriore):**  
1,6 mm (0,06 in)

**NOTA:** \_\_\_\_\_

I limiti di profondità del battistrada possono differire da nazione a nazione. Rispettare sempre le disposizioni di legge della nazione d'impiego.

HWA10470

## **AVVERTENZA**

- Fare sostituire i pneumatici eccessivamente consumati da un concessionario Yamaha. Oltre ad essere illegale, l'utilizzo del veicolo con pneumatici eccessivamente usurati riduce la stabilità di guida e può provocare la perdita del controllo del mezzo.
- Consigliamo di affidare la sostituzione di tutte le parti in relazione alle ruote ed ai freni, compresi i pneumatici, ad un concessionario Yamaha, che possiede le conoscenze tecniche e l'esperienza necessarie.

# MANUTENZIONE PERIODICA E PICCOLE RIPARAZIONI

## Informazioni sui pneumatici

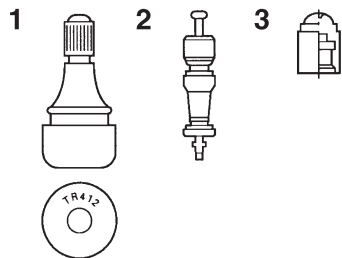

1. Valvola aria del pneumatico
2. Spillo della valvola aria del pneumatico
3. Cappuccio della valvola aria del pneumatico con guarnizione

6

Questo motociclo è equipaggiato con ruote in lega e pneumatici senza camera d'aria con valvole.

### AVVERTENZA

HWA10900

- Il pneumatico anteriore e quello posteriore devono essere della stessa marca e design, altrimenti non si possono garantire le caratteristiche di maneggevolezza del motociclo.
- Dopo prove approfondite, la Yamaha Motor Italia S.P.A. ha approvato per questo modello soltanto i pneumatici elencati di seguito.
- Verificare sempre che i cappucci delle valvole siano ben stretti per evitare perdite di pressione dell'aria.
- Usare soltanto le valvole per pneumatici e gli spilli delle valvole elencati di seguito per evitare che i pneumatici si sgonfino durante la marcia.

#### **Pneumatico anteriore:**

Dimensioni:

120/70-ZR17 M/C (58W)

120/70-R17 M/C (58H)

Produttore/modello:

DUNLOP D270F

PIRELLI SCORPION SYNC

Valvola del pneumatico:

TR412

Spillo della valvola:

#9000A (standard)

#### **Pneumatico posteriore:**

Dimensioni:

160/60-ZR17 M/C (69W)

160/60-R17 M/C (69H)

Produttore/modello:

DUNLOP D270

PIRELLI SCORPION SYNC

Valvola del pneumatico:

TR412

Spillo della valvola:

#9000A (standard)

## **⚠ AVVERTENZA**

Questo motociclo è equipaggiato con pneumatici per altissime velocità. Fare attenzione ai seguenti punti per sfruttare al massimo le caratteristiche di questi pneumatici.

- Per la sostituzione, utilizzare esclusivamente i pneumatici specificati. Pneumatici diversi corrono il rischio di scoppiare alle altissime velocità.
- Quando i pneumatici sono nuovi, è possibile che abbiano una aderenza relativamente scarsa su determinate superfici stradali, fino a quando non si saranno “rodati”. Pertanto, prima di lanciare il motociclo ad alta velocità, consigliamo di guidare a velocità moderata per circa 100 km (60 mi) dopo l’installazione di un pneumatico nuovo.
- Si devono riscaldare i pneumatici prima di una corsa ad alta velocità.
- Regolare sempre la pressione dei pneumatici in funzione delle condizioni di utilizzo del mezzo.

## Ruote in lega

Per garantire il massimo delle prestazioni, una lunga durata e l’utilizzo in sicurezza del vostro veicolo, prestare attenzione ai seguenti punti che riguardano le ruote prescritte secondo specifica.

- Prima di utilizzare il mezzo, controllare sempre che i cerchi delle ruote non presentino cricche, piegature o deformazioni. Se si riscontrano danneggiamenti, fare sostituire la ruota da un concessionario Yamaha. Non tentare di eseguire alcuna seppur piccola riparazione alla ruota. In caso di deformazioni o di cricche, la ruota va sostituita.
- In caso di sostituzione del pneumatico o della ruota, occorre eseguire il bilanciamento della ruota. Lo sbilanciamento della ruota può compromettere le prestazioni e la manovrabilità del mezzo e abbreviare la durata del pneumatico.
- Guidare a velocità moderate dopo il cambio di un pneumatico, per permettere alla superficie del pneumatico di “rodarsi”, in modo da poter sviluppare al meglio le proprie caratteristiche.

## Regolazione gioco della leva frizione

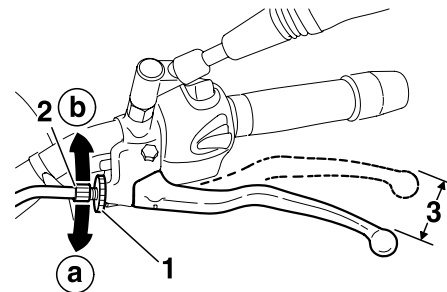

1. Controdado
2. Bullone di regolazione
3. Gioco della leva frizione

Il gioco della leva della frizione dovrebbe essere di 10,0-15,0 mm (0,39-0,59 in) come illustrato nella figura. Controllare periodicamente il gioco della leva della frizione e regolarlo come segue, se necessario.

1. Allentare il controdado sulla leva della frizione.

# MANUTENZIONE PERIODICA E PICCOLE RIPARAZIONI

HAU22390

2. Per aumentare il gioco della leva della frizione, girare il bullone di regolazione in direzione (a). Per ridurre il gioco della leva della frizione, girare il bullone di regolazione in direzione (b).

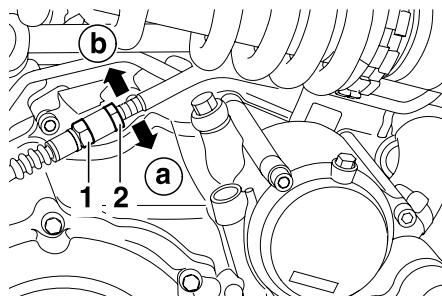

1. Controdado
2. Dado di regolazione del gioco della leva frizione

## Controllo delle pastiglie del freno anteriore e posteriore

Si deve verificare l'usura delle pastiglie del freno anteriore e posteriore agli intervalli specificati nella tabella della manutenzione periodica e lubrificazione.

### NOTA:

Se si riesce ad ottenere il gioco secondo specifica della leva della frizione con il metodo sopra descritto, stringere il controdado e saltare il resto della procedura, altrimenti procedere come segue:

3. Girare completamente il bullone di regolazione sulla leva frizione in direzione (a) per allentare il cavo frizione.
4. Allentare il controdado sul carter.
5. Per aumentare il gioco della leva della frizione, girare il dado di regolazione in direzione (a). Per ridurre il gioco della leva della frizione, girare il dado di regolazione in direzione (b).
6. Stringere il controdado sulla leva della frizione e sul carter.



HAU22420

## Pastiglie del freno anteriore

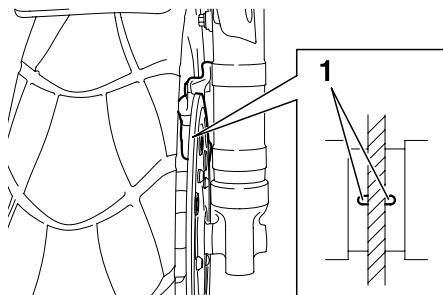

1. Scanalatura di indicazione usura pastiglia del freno anteriore

Ciascuna pastiglia del freno anteriore è provvista di una scanalatura di indicazione usura, che consente di verificare l'usura della pastiglia senza dover disassemblare il freno. Per controllare l'usura della pastiglia, controllare la scanalatura di indicazione usura. Se una pastiglia si è usurata al punto che la scanalatura di indicazione usura è quasi scomparsa, fare sostituire in gruppo le pastiglie dei freni da un concessionario Yamaha.

HAU22500

## Pastiglie del freno posteriore

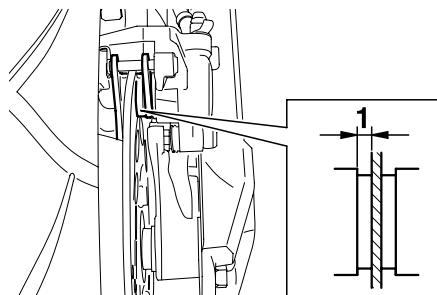

1. Spessore della guarnizione pastiglia del freno posteriore

Verificare che ciascuna pastiglia freno posteriore non sia danneggiata e misurare lo spessore della guarnizione. Se una pastiglia freno è danneggiata, o se lo spessore della guarnizione è inferiore a 1,0 mm (0,04 in), fare sostituire in gruppo le pastiglie dei freni da un concessionario Yamaha.

HAU22580

## Controllo del livello del liquido freni

### Freno anteriore

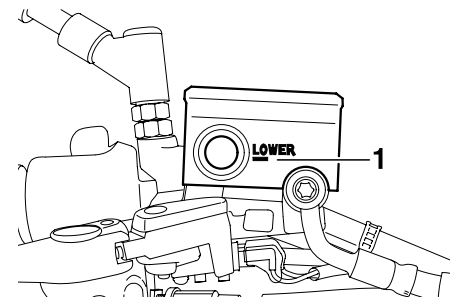

1. Riferimento del minimo del liquido freni

### Freno posteriore

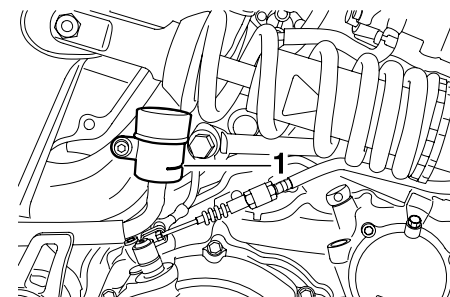

1. Riferimento del minimo del liquido freni

# MANUTENZIONE PERIODICA E PICCOLE RIPARAZIONI

HAU22730

Una quantità insufficiente di liquido freni può lasciar entrare aria nell'impianto frenante, rendendolo inefficiente.

Prima di utilizzare il mezzo, controllare che il livello del liquido freni sia superiore al riferimento del minimo e rabboccare, se necessario. Un livello basso del liquido freni può indicare che le pastiglie freni sono usurate e/o la presenza di perdite nell'impianto frenante. Se il livello del liquido freni è basso, controllare l'usura delle pastiglie freno e verificare che non ci siano perdite nell'impianto frenante.

Rispettare le seguenti precauzioni:

- Quando si controlla il livello del liquido, assicurarsi che la parte superiore del serbatoio del liquido freni sia in piano.
- Usare soltanto il liquido freni della qualità consigliata, altrimenti le garnizioni di gomma possono deteriorarsi, causando delle perdite e la diminuzione dell'efficienza della frenata.

- Rabboccare con lo stesso tipo di liquido freni. Eventuali miscele possono causare una reazione chimica pericolosa e la diminuzione dell'efficienza della frenata.
- Evitare infiltrazioni d'acqua nel serbatoio del liquido freni durante il rifornimento. L'acqua causa una notevole riduzione del punto di ebollizione del liquido e può provocare l'effetto "vapor lock" (tamponamento di vapore).
- Il liquido dei freni può corrodere le superfici verniciate o le parti in plastica. Pulire sempre immediatamente l'eventuale liquido versato.
- Dato che le pastiglie dei freni si usurano, è normale che il livello del liquido freni diminuisca gradualmente. Tuttavia, se il livello scende improvvisamente, far accertare la causa da un concessionario Yamaha.

## Sostituzione del liquido freni

Far sostituire il liquido freni da un concessionario Yamaha agli intervalli specificati nella NOTA in fondo alla tabella della manutenzione periodica e lubrificazione. Inoltre far sostituire i paraolii delle pompe freno e delle pinze, come pure i tubi freno agli intervalli elencati qui di seguito, oppure se presentano danneggiamenti o perdite.

- Paraolio: Sostituire ogni due anni.
- Tubi freno: Sostituire ogni quattro anni.

**Liquido freni consigliato:**  
DOT 4

HAU22760

## Tensione della catena di trasmissione

Controllare e regolare sempre, se occorre, la tensione della catena di trasmissione prima di utilizzare il mezzo.

HAU22771

### Per controllare la tensione della catena

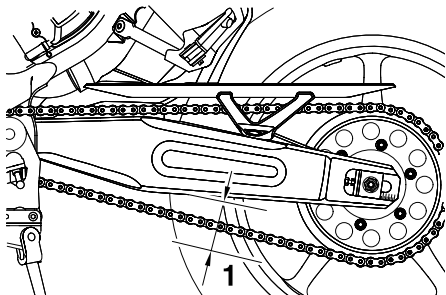

1. Tensione della catena

1. Posizionare il motociclo sul cavalletto laterale.

**NOTA:** \_\_\_\_\_

Quando si effettua il controllo e la regolazione della tensione della catena, non ci deve essere alcun peso sul motociclo.

2. Mettere la trasmissione in posizione di folle.
3. Fare girare la ruota posteriore spingendo il motociclo per identificare la parte più tesa della catena di trasmissione, e poi misurare la tensione della catena come illustrato nella figura.

#### Tensione della catena:

40,0-50,0 mm (1,57-1,97 in)

4. Se la tensione della catena non è corretta, regolarla come segue.

HAU34311

### Per regolare la tensione della catena

1. Allentare il dado perno ruota e il controdado su ciascun lato del forcellone.
2. Per tendere la catena di trasmissione, girare il bullone di regolazione su ciascun lato del forcellone in direzione (a). Per allentare la catena di trasmissione, girare il bullone di regolazione su ciascun lato del forcellone in direzione (b), e poi spingere la ruota posteriore in avanti.

**NOTA:** \_\_\_\_\_

Utilizzando i riferimenti d'allineamento su ciascun lato del forcellone, accertarsi che entrambi i tendicatena siano nella stessa posizione per un allineamento corretto della ruota.

# MANUTENZIONE PERIODICA E PICCOLE RIPARAZIONI

HAU23022

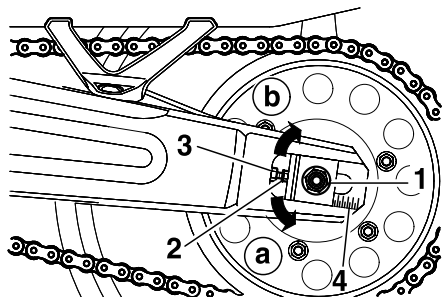

3. Stringere i controdadi, poi il dado perno ruota alle relative coppie di serraggio secondo specifica.

## Coppie di serraggio:

Controdado:

16 Nm (1,6 m·kgf, 11 ft·lbf)

Dado perno ruota:

150 Nm (15,0 m·kgf, 108 ft·lbf)

1. Dado perno ruota
2. Bullone di regolazione della tensione della catena
3. Controdado
4. Riferimenti d'allineamento

HCA10570

## ATTENZIONE:

Una tensione errata della catena di trasmissione sovraccarica il motore, così come altre parti vitali del motociclo e può provocare lo slittamento o la rottura della catena. Per impedire che ciò avvenga, mantenere la tensione della catena di trasmissione entro i limiti specificati.

## Pulizia e lubrificazione della catena di trasmissione

Si deve pulire e lubrificare la catena di trasmissione agli intervalli specificati nella tabella della manutenzione periodica e lubrificazione, altrimenti si usura rapidamente, specialmente se si utilizza il mezzo su percorsi bagnati o polverosi. Eseguire la manutenzione della catena di trasmissione come segue.

HCA10581

## ATTENZIONE:

Si deve lubrificare la catena di trasmissione dopo il lavaggio del motociclo o l'utilizzo dello stesso nella pioggia.

1. Pulire la catena di trasmissione con kerosene ed una spazzola soffice.

HCA11120

## ATTENZIONE:

Per prevenire il danneggiamento degli O-ring, non pulire la catena di trasmissione con macchine di lavaggio a getti di vapore o di acqua ad alta pressione, o con solventi non appropriati.

2. Asciugare la catena di trasmissione con un panno.
3. Lubrificare a fondo la catena di trasmissione con un lubrificante specifico per catene a O-ring.

HCA11110

## ATTENZIONE:

Non usare olio motore o qualsiasi altro lubrificante per la catena di trasmissione, in quanto potrebbero contenere sostanze che danneggiano gli O-ring.

HAU23100

## Controllo e lubrificazione dei cavi

Prima di utilizzare il mezzo, controllare sempre il funzionamento di tutti i cavi di comando e le loro condizioni, e lubrificare le estremità dei cavi, se necessario. Se un cavo è danneggiato o non si muove agevolmente, farlo controllare o sostituire da un concessionario Yamaha.

**Lubrificante consigliato:**  
Olio motore

HWA10720

## AVVERTENZA

I danneggiamenti della guaina esterna possono influire negativamente sul funzionamento corretto del cavo e farebbero arrugginire il cavo interno. Se il cavo è danneggiato, sostituirlo al più presto possibile per prevenire condizioni di mancata sicurezza.

HAU23111

## Controllo e lubrificazione della manopola e del cavo acceleratore

Prima di utilizzare il mezzo, controllare sempre il funzionamento della manopola acceleratore. Inoltre, si deve lubrificare il cavo agli intervalli specificati nella tabella della manutenzione periodica e lubrificazione.

# MANUTENZIONE PERIODICA E PICCOLE RIPARAZIONI

HAU23140

## Controllo e lubrificazione delle leve del freno e della frizione

### Leva del freno

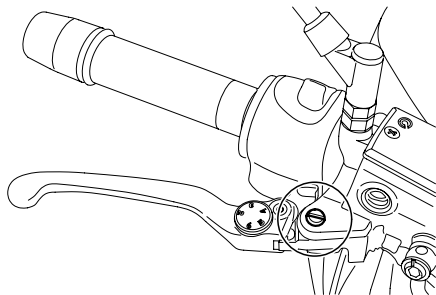

Prima di utilizzare il mezzo, controllare sempre il funzionamento delle leve del freno e della frizione e lubrificare, se necessario, i punti di rotazione delle leve.

**Lubrificante consigliato:**  
Grasso a base di sapone di litio (grasso universale)

### Leva della frizione

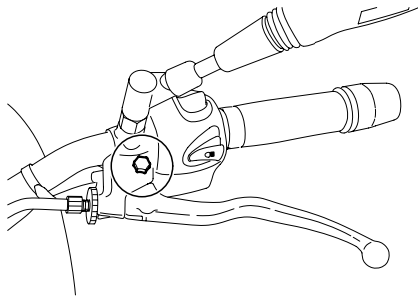

HAU23180

## Lubrificazione del pedale del freno

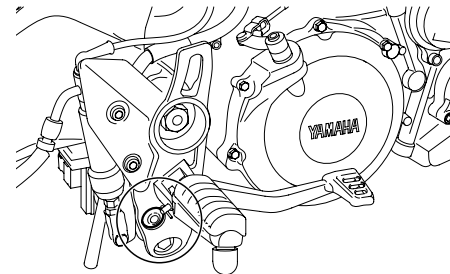

Prima di utilizzare il mezzo, controllare sempre il funzionamento del pedale del freno e lubrificare, se necessario, il punto di rotazione del pedale.

**Lubrificante consigliato:**  
Grasso a base di sapone di litio (grasso universale)

HAU23200

## Controllo e lubrificazione del cavalletto laterale

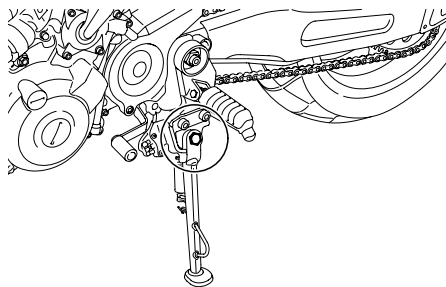

Prima di utilizzare il mezzo, controllare sempre il funzionamento del cavalletto laterale, e lubrificare, se necessario, il punto di rotazione del cavalletto laterale e le superfici di contatto metallo/metallo.

### **⚠ AVVERTENZA**

HWA10730

**Se il cavalletto laterale non si alza e non si abbassa agevolmente, farlo controllare o riparare da un concessionario Yamaha.**

#### **Lubrificante consigliato:**

Grasso a base di sapone di litio  
(grasso universale)

HAU1240

## Lubrificazione della sospensione laterale

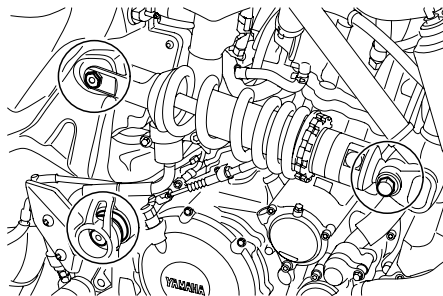

I perni di guida della sospensione laterale vanno lubrificati agli intervalli specificati nella tabella della manutenzione periodica e lubrificazione.

#### **Lubrificante consigliato:**

Perni di guida del forcellone:

Grasso per cuscinetti

Altri perni di guida:

Grasso a base di sapone di litio

HAU23271

## Controllo della forcella

Le condizioni e il funzionamento della forcella si devono controllare agli intervalli specificati nella tabella della manutenzione periodica e lubrificazione, nel modo seguente.

### Per controllare le condizioni

#### **⚠ AVVERTENZA**

HWA10750

**Supportare fermamente il veicolo in modo che non ci sia pericolo che si ribalti.**

Controllare che gli steli della forcella non presentino graffi, danneggiamenti o eccessive perdite di olio.

### Per controllare il funzionamento

1. Posizionare il mezzo su una superficie piana e mantenerlo diritto.
2. Azionando il freno anteriore, premere con forza il manubrio diverse volte verso il basso per verificare se la forcella si comprime e si estende regolarmente.

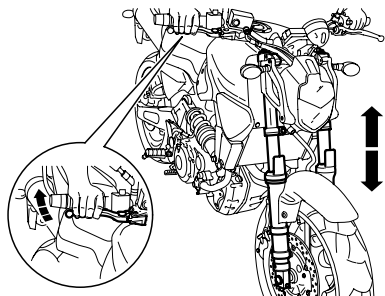

HCA10590

**ATTENZIONE:**

Se la forcella è danneggiata o non funziona agevolmente, farla controllare o riparare da un concessionario Yamaha.

## Controllo dello sterzo

I cuscinetti dello sterzo se usurati o allentati, possono essere fonte di pericolo. Pertanto si deve controllare il funzionamento dello sterzo agli intervalli specificati nella tabella della manutenzione periodica e lubrificazione, nel modo seguente.

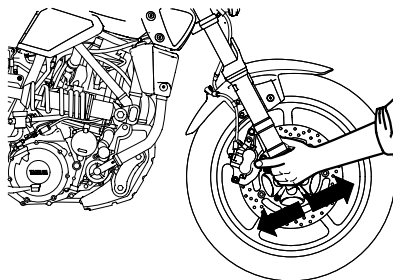

1. Posizionare un supporto sotto il motore per alzare da terra la ruota anteriore.

**AVVERTENZA**

**Supportare fermamente il veicolo in modo che non ci sia pericolo che si ribalti.**

2. Tenere le estremità inferiori degli steli della forcella e cercare di muoverli in avanti e all'indietro. Se si avverte del gioco, far controllare o riparare lo sterzo da un concessionario Yamaha.



HAU23290

## Controllo dei cuscinetti delle ruote

Si devono controllare i cuscinetti della ruota anteriore e posteriore agli intervalli specificati nella tabella della manutenzione periodica e lubrificazione. Se c'è del gioco nel mozzo della ruota, o se la ruota non gira agevolmente, fare controllare i cuscinetti delle ruote da un concessionario Yamaha.

HAUB1270

## Batteria

Questo modello è equipaggiato con una batteria sigillata (MF), esente da manutenzione. Non occorre controllare l'elettrolito o aggiungere acqua distillata.

HCA10620

### ATTENZIONE:

**Non tentare mai di togliere i sigilli delle celle della batteria, in quanto ciò danneggerebbe la batteria in modo permanente.**

### Per accedere alla batteria

1. Togliere la sella passeggero e la sella pilota. (Vedere pagina 3-14).
2. Togliere i pannelli A e B. (Vedere pagina 6-6).

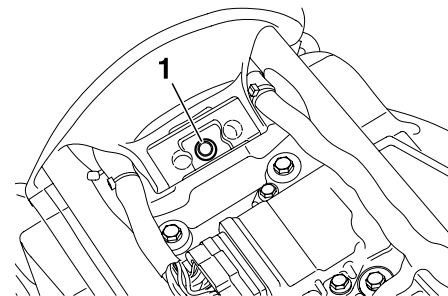

1. Bullone posteriore del serbatoio

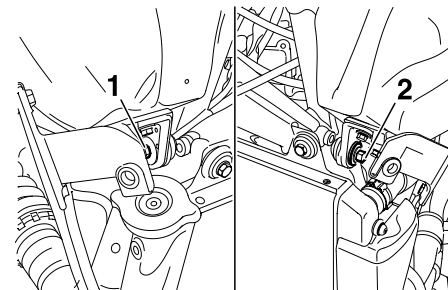

1. Bullone anteriore del serbatoio (destra)  
2. Bullone anteriore del serbatoio (sinistra)

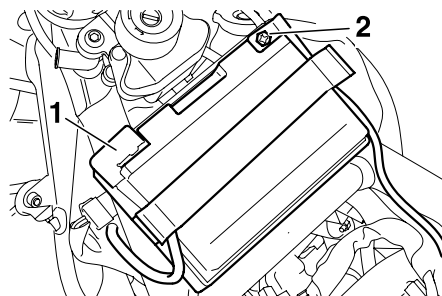
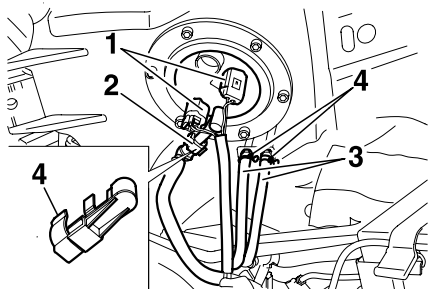

1. Morsetti serbatoio carburante
2. Tubo benzina
3. Tubetti sfiato/troppopieno serbatoio carburante
4. Morsetti

1. Terminale positivo batteria
2. Terminale negativo batteria

## Per caricare la batteria

Fare caricare al più presto possibile la batteria da un concessionario Yamaha, se sembra che si sia scaricata. Tenere presente che la batteria tende a scaricarsi più rapidamente se il veicolo è equipaggiato con accessori elettrici optional.

## AVVERTENZA

- Il liquido della batteria è velenoso e pericoloso, in quanto contiene acido solforico che provoca ustioni gravi. Evitare qualsiasi contatto con la pelle, gli occhi o gli abiti e proteggere sempre gli occhi quando si lavora vicino alle batterie. In caso di contatto, eseguire i seguenti provvedimenti di PRONTO SOCCORSO.
- **CONTATTO ESTERNO:** Sciacquare con molta acqua.
- **CONTATTO INTERNO:** Bere grandi quantità di acqua o latte e chiamare immediatamente un medico.
- **OCCHI:** Sciacquare con acqua per 15 minuti e ricorrere immediatamente ad un medico.
- Le batterie producono gas idrogeno esplosivo. Pertanto tenere le scintille, le fiamme, le sigarette ecc. lontane dalla batteria e provvedere ad una ventilazione adeguata quando si carica la batteria in ambienti chiusi.

- **TENERE QUESTA E TUTTE LE BATTERIE FUORI DALLA PORTATA DEI BAMBINI.**

## Rimessaggio della batteria

1. Se non si intende utilizzare il veicolo per oltre un mese, togliere la batteria dal mezzo, caricarla completamente e poi riporla in un ambiente fresco e asciutto.
2. Se la batteria resta inutilizzata per più di due mesi, controllarla almeno una volta al mese e caricarla completamente se è necessario.
3. Caricare completamente la batteria prima dell'installazione.
4. Dopo l'installazione, verificare che i cavi batteria siano collegati correttamente ai terminali batteria.

HCA10630

## ATTENZIONE:

- Tenere la batteria sempre carica. Se si ripone una batteria scarica, si possono provocare danni permanenti alla stessa.
- Per caricare una batteria sigillata (MF), occorre un caricabatteria speciale (a tensione costante).  
L'utilizzo di un caricabatteria convenzionale danneggerebbe la batteria. Se non si ha la possibilità di utilizzare un caricabatteria per batterie sigillate (MF), farla caricare da un concessionario Yamaha.

HAUB1260

## Sostituzione dei fusibili

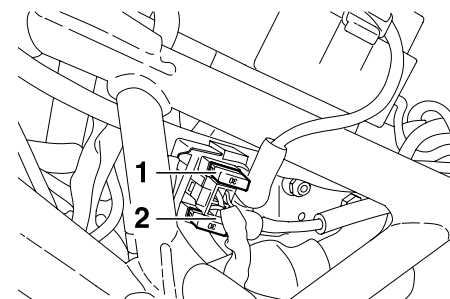

1. Fusibile principale
2. Fusibile di ricambio

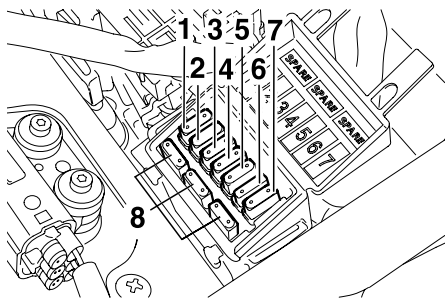

1. Fusibile luce di posizione
2. Fusibile sistema di segnalazione
3. Fusibile faro
4. Fusibile accensione
5. Fusibile dell'iniezione elettronica
6. Fusibile ventola radiatore
7. Fusibile di backup
8. Fusibili di ricambio

Il fusibile principale si trova sotto il serbatoio carburante. (Vedere pagina 6-31). La scatola fusibili che contiene i fusibili dei circuiti individuali si trova sotto la sella pilota. (Vedere pagina 3-15). Se brucia un fusibile, sostituirlo come segue.

1. Girare la chiave su "OFF" e spegnere il circuito elettrico in questione.
2. Togliere il fusibile bruciato ed installare un fusibile nuovo dell'ampere secondo specifica.

## Fusibili secondo specifica:

Fusibile principale:  
30 A

## Scatola fusibili:

Fusibile luce di posizione:  
10 A

Fusibile sistema di segnalazione:  
10 A

Fusibile faro:  
20 A

Fusibile accensione:  
10 A

Fusibile dell'iniezione elettronica:  
10 A

Fusibile ventola radiatore:  
7.5 A

Fusibile di backup (per totalizzatore contachilometri, orologio digitale e immobilizzatore):  
10 A

## ATTENZIONE:

**Non utilizzare un fusibile di amperaggio superiore a quello consigliato per evitare di provocare danni estesi all'impianto elettrico ed eventualmente un incendio.**

3. Girare la chiave su "ON" ed accendere il circuito elettrico in questione per controllare se l'apparecchiatura elettrica funziona.
4. Se nuovamente il fusibile brucia subito, fare controllare l'impianto elettrico da un concessionario Yamaha.

HAUB1360

## Sostituzione della lampada faro

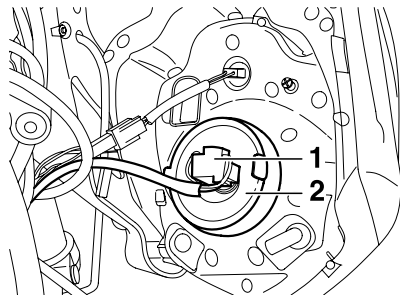

1. Connettore faro
2. Coprilampada faro

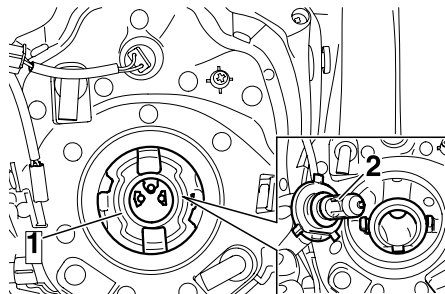

1. Portalamпада faro
2. Lampada faro

Questo modello è equipaggiato con una lampada faro al quarzo. Se la lampada faro brucia, sostituirla come segue.

1. Girare il manubrio a sinistra per accedere al connettore faro.
2. Scollegare il connettore faro e poi togliere il coprilampada.
3. Sganciare il portalamпада faro e poi togliere la lampada guasta.

### **AVVERTENZA**

HWA10790

**Le lampadine del faro si scaldano molto. Pertanto tenere i prodotti infiammabili lontani dalla lampadina del faro accesa e non toccarla fino a quando non si è raffreddata.**

4. Posizionare una lampada faro nuova e poi fissarla con il portalamпада.

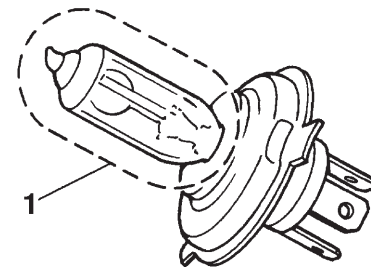

1. Non toccare la parte di vetro della lampada

HCA10650

### **ATTENZIONE:**

**Stare attenti a non danneggiare le seguenti parti:**

- **Lampadina del faro**
  - **Non toccare la parte di vetro della lampadina del faro, per mantenerla priva di olio, altrimenti si influirebbe negativamente sulla trasparenza del vetro, sulla luminosità e sulla durata della lampadina. Eliminare completamente ogni traccia di sporco e le impronte delle dita sulla lampadina utilizzando un panno inumidito con alcool o diluente.**

# MANUTENZIONE PERIODICA E PICCOLE RIPARAZIONI

## ● Lente del faro

- Non attaccare nessun tipo di pellicola colorata o di adesivo sul trasparente del faro.
- Non utilizzare lampadine del faro di potenza superiore a quella specificata.

5. Installare il cappuccio coprilampada e poi collegare il connettore.
6. Se necessario, fare regolare il fascio luce da un concessionario Yamaha.

HAUB1380

## Sostituzione di una lampada luce di posizione anteriore

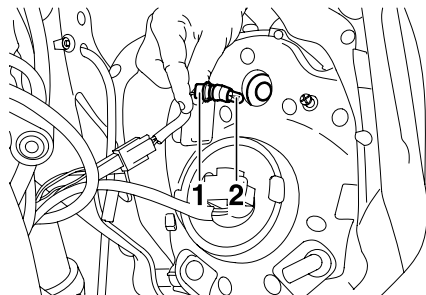

1. Portalampada luce di posizione anteriore
2. Lampada luce di posizione anteriore

Se la lampada luce di posizione anteriore brucia, sostituirla come segue.

1. Girare il manubrio a destra o a sinistra per accedere al portalampada con cavetto della luce di posizione anteriore.
2. Togliere il portalampada con cavetto della luce di posizione anteriore (insieme alla lampada) tirandolo.
3. Togliere la lampada guasta estraendola.
4. Inserire una lampada nuova nel portalampada con cavetto.

5. Installare il portalampada della luce di posizione anteriore (insieme alla lampada) premendolo.

HAUB1370

## Sostituzione della lampada fanalino posteriore/stop

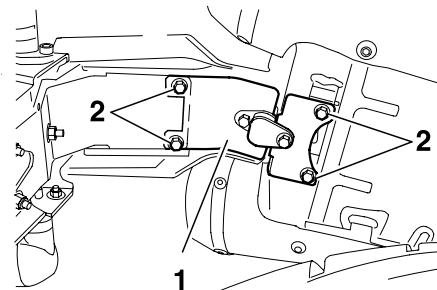

1. Coprilampada fanalino posteriore/stop
2. Bulloni del coprilampada

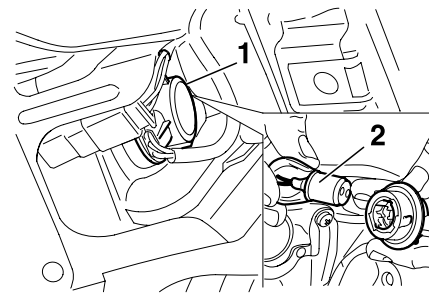

1. Portalampada fanalino posteriore/stop
2. Lampada fanalino posteriore/stop

1. Togliere il coprilampada fanalino posteriore/stop togliendo i bulloni.
2. Togliere il portalampada con cavetto (insieme alla lampada) girandolo in senso antiorario.
3. Togliere la lampada guasta premendola e girandola in senso antiorario.
4. Inserire una lampada nuova nel portalampada con cavetto, premerla e poi girarla in senso orario fino a quando si blocca.
5. Installare il portalampada con cavetto (insieme alla lampada) girandolo in senso orario.
6. Posizionare il coprilampada fanalino posteriore/stop nella sua posizione originale, inserire i bulloni e poi stringerli alla coppia di serraggio secondo specifica.

## Coppia di serraggio:

Bullone del coprilampada fanalino posteriore/stop:  
10 Nm (1,0 m·kgf, 7,2 ft·lbf)

## Sostituzione della lampada indicatore di direzione

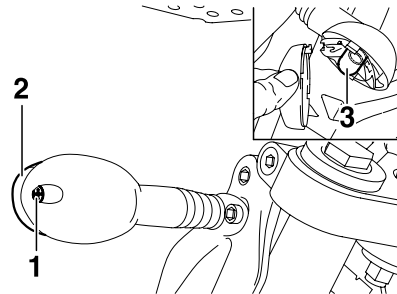

1. Vite
2. Lente indicatore di direzione
3. Lampada indicatore di direzione

1. Togliere la lente indicatore di direzione togliendo la vite.
2. Togliere la lampada guasta premendola e girandola in senso antiorario.
3. Inserire una lampada nuova nel portalampada con cavetto, premerla e poi girarla in senso orario fino a quando si blocca.
4. Installare la lente installando la vite.

## ATTENZIONE:

Non stringere eccessivamente la vite, altrimenti il trasparente potrebbe rompersi.

HAUB1410

## Sostituzione della lampada luce targa

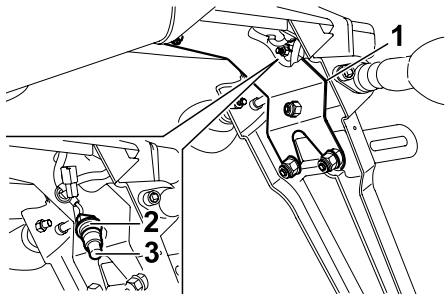

1. Piastra di rinforzo
2. Portalampada
3. Lampada luce targa

6

1. Togliere la piastra di rinforzo togliendo i bulloni ed i dadi.
2. Togliere il cavetto portalampada luce targa estraendolo.

### NOTA:

Quando si toglie il cavetto portalampada luce targa, stare attenti a non tirare troppo.

3. Togliere la lampada guasta estraendola dal portalampada con cavetto.
4. Inserire una lampada nuova nel portalampada con cavetto.
5. Installare il cavetto portalampada premendolo.
6. Installare la piastra di rinforzo nella sua posizione originale, e poi stringere bulloni e dadi alle coppie di serraggio secondo specifica.

### Coppie di serraggio:

Dado piastra di rinforzo:

7 Nm (0,7 m·kgf, 5,1 ft·lbf)

Bullone piastra di rinforzo (centro):

10 Nm (1,0 m·kgf, 7,2 ft·lbf)

Bullone piastra di rinforzo

(superiore):

10 Nm (1,0 m·kgf, 7,2 ft·lbf)

HAU24350

## Come supportare il motociclo

Poiché questo modello non dispone di un cavalletto centrale, osservare le seguenti precauzioni quando si rimuovono la ruota anteriore e posteriore o si eseguono altri lavori di manutenzione che richiedono che il motociclo stia diritto.

Prima di iniziare qualsiasi lavoro di manutenzione, controllare che il motociclo sia in una posizione stabile ed in piano. Per una maggiore stabilità, si può mettere una cassa di legno robusta sotto il motore.

### Per la manutenzione della ruota anteriore

1. Stabilizzare la parte posteriore del motociclo con un cavalletto per motociclo o, se questo non fosse disponibile, mettendo un cric sotto il telaio davanti alla ruota posteriore.
2. Sollevare la ruota anteriore da terra utilizzando un cavalletto per motocicli.



# MANUTENZIONE PERIODICA E PICCOLE RIPARAZIONI

## Per la manutenzione della ruota posteriore

Sollevarla la ruota posteriore da terra con un cavalletto per motociclo o, se questo non fosse disponibile, mettendo un cric sotto ciascun lato del telaio davanti alla ruota posteriore, oppure sotto ciascun lato del forcellone.

## Ruota anteriore

### Per togliere la ruota anteriore

HAU24360

HAU34390

HWA10820

#### **AVVERTENZA**

- Si consiglia di affidare la manutenzione della ruota ad un concessionario Yamaha.
- Supportare fermamente il motociclo in modo che non ci sia pericolo che si ribalti.

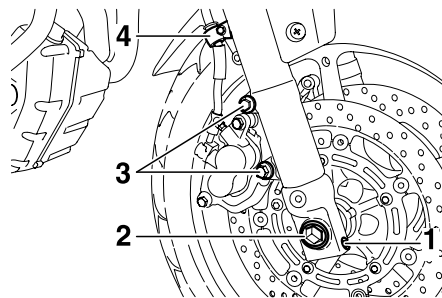

1. Bullone di fermo del perno della ruota anteriore
2. Bullone del perno della ruota anteriore
3. Bulloni della pinza freno
4. Bulloni del supporto del tubo freno

1. Alzare la ruota anteriore da terra seguendo la procedura a pagina 6-36.
2. Allentare il bullone di fermo del perno della ruota anteriore e poi il perno della ruota ed i bulloni delle pinze freno.
3. Togliere il supporto del tubo freno su entrambi i lati togliendo i bulloni.
4. Togliere la pinza su entrambi i lati togliendo i bulloni.

HCA11050

#### **ATTENZIONE:**

**Non frenare dopo aver tolto le pinze dei freni, altrimenti le pastiglie si chiuderebbero completamente.**

5. Estrarre il perno ruota e poi togliere la ruota.

HAU24860

#### **Per installare la ruota anteriore**

1. Alzare la ruota tra gli steli della forcella.
2. Inserire il perno della ruota.
3. Abbassare la ruota anteriore in modo che tocchi il terreno.

# MANUTENZIONE PERIODICA E PICCOLE RIPARAZIONI

4. Installare le pinze installando i bulloni.

## NOTA:

Verificare che ci sia spazio sufficiente tra le pastiglie prima di installare le pinze sui dischi freno.

5. Installare i supporti del tubo freno installando i bulloni.
6. Stringere il perno ruota, il bullone di fermo del perno della ruota anteriore ed i bulloni della pinza alle coppie di serraggio secondo specifica.

### Coppie di serraggio:

Perno ruota:

72 Nm (7,2 m·kgf, 52 ft·lbf)

Bullone di fermo del perno ruota anteriore:

14 Nm (1,4 m·kgf, 10 ft·lbf)

Bullone della pinza freno:

40 Nm (4,0 m·kgf, 29 ft·lbf)

7. Premere con forza il manubrio diverse volte verso il basso per verificare il corretto funzionamento della forcella.

## Ruota posteriore

HAU25080

HAU25311

HWA10820

### Per togliere la ruota posteriore

#### AVVERTENZA

- Si consiglia di affidare la manutenzione della ruota ad un concessionario Yamaha.
- Supportare fermamente il motociclo in modo che non ci sia pericolo che si ribalti.

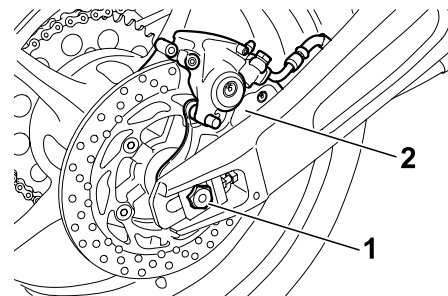

1. Perno ruota
2. Staffa della pinza freno

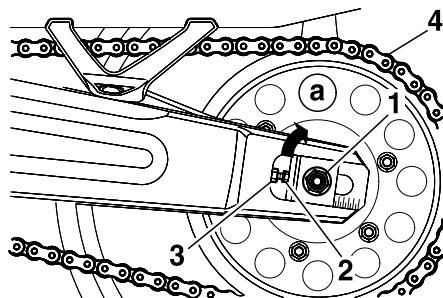

1. Dado del perno ruota
2. Bullone di regolazione della tensione catena di trasmissione
3. Controdado
4. Catena di trasmissione

1. Allentare il dado del perno ruota.
2. Alzare la ruota posteriore da terra seguendo la procedura a pagina 6-36.
3. Togliere il dado del perno ruota.
4. Allentare il controdado su ciascun lato del forcellone.
5. Girare completamente i bulloni di regolazione tensione della catena in direzione (a) e spingere la ruota in avanti.
6. Togliere la catena di trasmissione dalla corona.

## NOTA: \_\_\_\_\_

- Se la catena di trasmissione è difficile da togliere, togliere prima il perno ruota, e poi sollevare la ruota verso l'alto quanto basta per togliere la catena di trasmissione dalla corona.
- La catena di trasmissione non si può disassemblare.

7. Supportando la staffa della pinza freno, estrarre il perno della ruota e poi togliere la ruota.

HCA11070

## ATTENZIONE: \_\_\_\_\_

**Non frenare dopo aver tolto la ruota insieme al disco freno, altrimenti le pastiglie si chiuderebbero completamente.**

HAU34430

## Per installare la ruota posteriore

1. Installare la ruota ed il supporto della pinza freno inserendo il perno ruota dal lato destro.

## NOTA: \_\_\_\_\_

- Verificare che il fermo sul forcello sia inserito nella scanalatura nel supporto pinza freno.
- Verificare che ci sia spazio sufficiente tra le pastiglie prima di installare la ruota.

2. Installare la catena di trasmissione sulla corona.
3. Installare il dado del perno ruota e poi abbassare la ruota posteriore in modo che tocchi il terreno.
4. Regolare la tensione della catena di trasmissione. (Vedere pagina 6-23.)
5. Stringere il dado del perno ruota alla coppia di serraggio secondo specifica.

### Coppia di serraggio:

Dado del perno ruota:

150 Nm (15,0 m·kgf, 108 ft·lbf)

HAU25870

## Ricerca ed eliminazione guasti

Sebbene i motocicli Yamaha subiscano un rigoroso controllo prima della spedizione dalla fabbrica, si possono verificare dei guasti durante il funzionamento. Eventuali problemi nell'impianto di alimentazione del carburante, di compressione o di accensione, per esempio, possono provocare difficoltà all'avviamento o perdite di potenza.

Le tabelle di ricerca ed eliminazione guasti che seguono rappresentano una guida rapida e facile per controllare questi impianti vitali. Tuttavia, se il vostro motociclo dovesse richiedere riparazioni, vi consigliamo di portarlo da un concessionario Yamaha, i cui tecnici esperti sono in possesso dell'attrezzatura, dell'esperienza e delle nozioni necessarie per la corretta riparazione del veicolo.

Usare soltanto ricambi originali Yamaha. Diffidate dalle imitazioni che possono sembrare simili ai ricambi originali Yamaha, ma spesso sono di qualità inferiore, hanno una breve durata, e possono causare riparazioni costose.

# MANUTENZIONE PERIODICA E PICCOLE RIPARAZIONI

HAU25921

## Tabelle di ricerca ed eliminazione guasti

### Problemi all'avviamento o prestazioni scarse del motore

#### **AVVERTENZA**

Tenere lontane le fiamme libere e non fumare mentre si controlla o si lavora sull'impianto del carburante

#### 1. Carburante

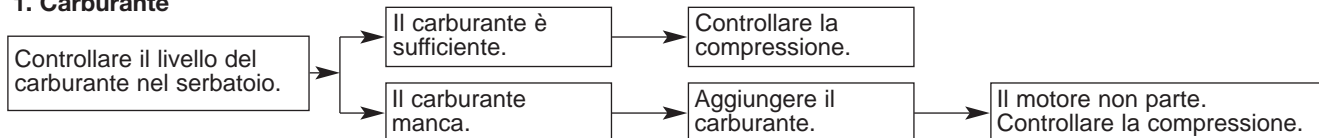

#### 2. Compressione

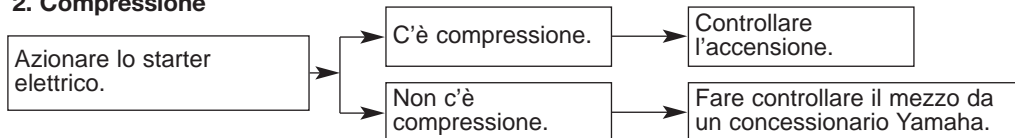

#### 3. Accensione

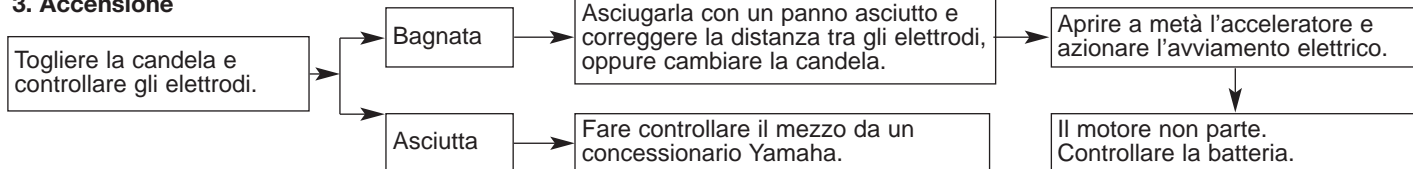

#### 4. Batteria

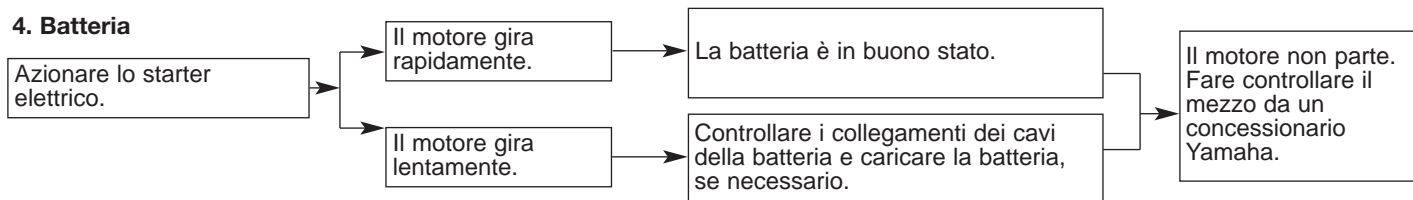

# MANUTENZIONE PERIODICA E PICCOLE RIPARAZIONI

## Surriscaldamento del motore

HWA10400

### **⚠ AVVERTENZA**

- **Non togliere il tappo del radiatore quando il motore e il radiatore sono caldi. Liquido bollente e vapore possono fuoriuscire sotto pressione e provocare lesioni gravi. Ricordarsi di aspettare fino a quando il motore si è raffreddato.**
- **Dopo aver tolto il bullone di fermo del tappo del radiatore, mettere un panno spesso, come un asciugamano, sul tappo del radiatore, e poi girarlo lentamente in senso antiorario fino al fermo, per permettere alla pressione residua di fuoriuscire. Quando cessa il sibilo, premere il tappo mentre lo si gira in senso antiorario, e poi toglierlo.**

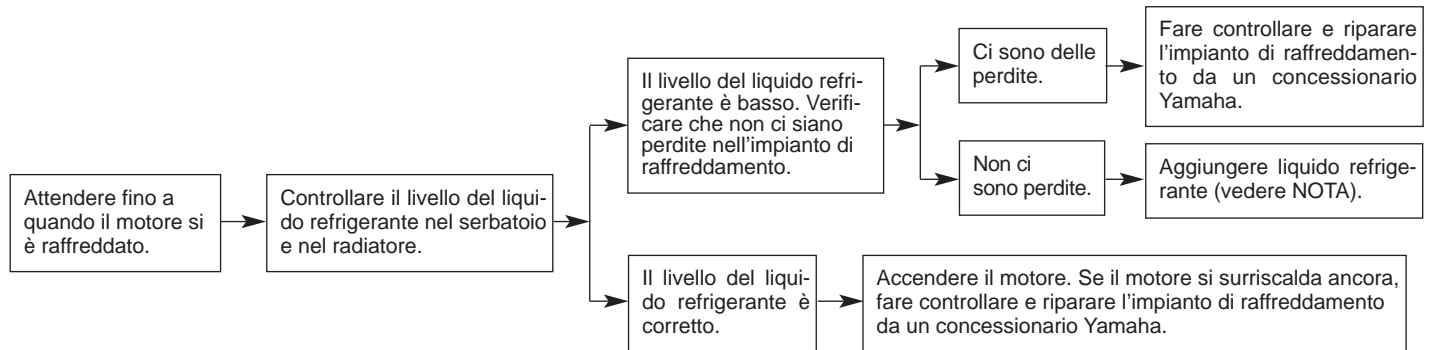

### **NOTA:**

Se non si dispone di liquido refrigerante, in sua vece si può usare provvisoriamente dell'acqua del rubinetto, a patto che la si sostituisca al più presto possibile con il liquido refrigerante consigliato.

# PULIZIA E RIMESSAGGIO DEL MOTOCICLO

HAU26000

## Pulizia

Pur rivelando gli aspetti più attraenti della sua tecnologia, la struttura nuda rende il motociclo più vulnerabile. Ruggine e corrosione possono svilupparsi malgrado l'impiego di componenti di alta qualità. Un tubo di scarico arrugginito potrebbe passare inosservato su un'auto, mentre comprometterebbe irrimediabilmente l'estetica di un motociclo. Una pulizia frequente e appropriata non soddisfa soltanto le condizioni di garanzia, bensì mantiene l'estetica del motociclo, ne allunga la durata e ne ottimizza le prestazioni.

## Pulizia

HCA10770

### ATTENZIONE:

- **Evitare di usare detersivi per ruote fortemente acidi, specialmente sulle ruote a raggi. Se si utilizzano prodotti del genere sullo sporco particolarmente ostinato, non lasciare il detersivo sulla superficie interessata più a lungo di quanto indicato sulle istruzioni per l'uso. Inoltre sciacquare a fondo la superficie con acqua, asciugarla immediatamente e poi applicare uno spray protettivo anticorrosione.**
- **Metodi di lavaggio errati possono danneggiare il parabrezza, le carenature, i pannelli e le altre parti in plastica. Per pulire la plastica usare soltanto un**

**panno pulito o una spugna morbida, con detersivo neutro ed acqua.**

- **Non utilizzare prodotti chimici forti sulle parti in plastica. Accertarsi di non utilizzare panni o spugne che siano stati in contatto con prodotti di pulizia forti o abrasivi, solvente o diluente, carburante (benzina), prodotti per rimuovere o inibire la ruggine, liquido freni, antigelo o liquido della batteria.**
- **Non utilizzare macchine di lavaggio con getti d'acqua ad alta pressione o di vapore, perché possono provocare infiltrazioni d'acqua e deterioramenti nelle seguenti zone: tenute (dei cuscinetti ruota e del forcellone, forcella e freni), componenti elettrici (morsetti, connettori, strumenti, interruttori e luci), tubi di sfiato e di ventilazione.**

7

## Prima di pulire il motociclo

1. Coprire l'apertura della marmitta con un sacchetto di plastica dopo che il motore si è raffreddato.
2. Accertarsi che tutti i tappi ed i coperchi, i morsetti ed i connettori elettrici, cappuccio candela compreso, siano ben chiusi.
3. Eliminare lo sporco difficile da trattare, come l'olio bruciato sul carter, con uno sgrassante ed una spazzola, ma non applicare

# PULIZIA E RIMESSAGGIO DEL MOTOCICLO

- **Per i motocicli muniti di parabrezza: Non usare detergenti forti o spugne dure che provocherebbero opacità o graffiature. Alcuni prodotti detergenti per la plastica possono lasciare graffi sul parabrezza. Prova il prodotto su una piccola parte nascosta del parabrezza per accertarsi che non lasci segni. Se il parabrezza è graffiato, usare un preparato lucidante di qualità per plastica dopo il lavaggio.**

## Dopo l'utilizzo normale

Togliere lo sporco con acqua calda, un detergente neutro ed una spugna soffice e pulita, e poi sciacquare a fondo con acqua pulita. Utilizzare uno spazzolino da denti o uno scovolino per bottiglie per le zone di difficile accesso. Lo sporco difficile da trattare e gli insetti si eliminano più facilmente coprendo la superficie interessata con un panno bagnato qualche minuto prima della pulizia.

Dopo la guida nella pioggia, vicino al mare e su strade su cui è stato sparso del sale

Poiché il sale marino o quello sparso sulle strade in inverno è estremamente corrosivo in combinazione con l'acqua, ogni volta che si è utilizzato il mezzo sotto la pioggia, vicino al mare e su strade su cui è stato sparso del sale procedere come segue.

**NOTA:** \_\_\_\_\_

Il sale sparso sulle strade in inverno può restarvi fino alla primavera.

1. Lavare il motociclo con acqua fredda e con un detergente neutro, dopo che il motore si è raffreddato.

HCA10790

**ATTENZIONE:** \_\_\_\_\_

**Non usare acqua calda, in quanto aumenta l'azione corrosiva del sale.**

2. Applicare uno spray anticorrosione su tutte le superfici di metallo, comprese quelle cromate e nichelate, per prevenire la corrosione.

## **Dopo la pulizia**

1. Asciugare il motociclo con una pelle di camoscio o un panno di tessuto assorbente.
2. Asciugare e lubrificare immediatamente la catena di trasmissione per impedire che arrugginisca.
3. Lucidare con un prodotto specifico le superfici cromate, d'alluminio o d'acciaio inox, compreso l'impianto di scarico. (con la lucidatura si possono eliminare persino gli scolorimenti provocati dal calore sugli impianti di scarico in acciaio inox).
4. Per prevenire la corrosione, consigliamo di applicare uno spray protettivo su tutte le superfici metalliche, comprese quelle cromate e nichelate.
5. Utilizzare olio spray come detergente universale per eliminare qualsiasi traccia di sporco residuo.
6. Ritoccare i danneggiamenti di lieve entità della vernice provocati dai sassi, ecc.
7. Applicare della cera su tutte le superfici verniciate.

# PULIZIA E RIMESSAGGIO DEL MOTOCICLO

---

8. Lasciare asciugare completamente il motociclo prima di coprirlo o di immagazzinarlo.

HCA10800

HAUM1900

## AVVERTENZA

HWA10930

- **Accertarsi che non ci sia olio o cera sui freni o sui pneumatici. Se necessario, pulire i dischi e le guarnizioni dei freni con un detergente per dischi freno o con acetone e lavare i pneumatici con acqua calda ed un detergente neutro.**
- **Prima di utilizzare il motociclo, provare la sua capacità di frenata ed il comportamento in curva.**

## ATTENZIONE:

- **Applicare con parsimonia olio spray e cera e accertarsi di togliere con un panno il prodotto in eccesso.**
- **Non applicare mai olio o cera sulle parti in gomma e in plastica, bensì trattarle con prodotti di pulizia specifici.**
- **Evitare di usare prodotti lucidanti abrasivi, in quanto asportano la vernice.**

## NOTA:

Consultare un concessionario Yamaha per consigli sui prodotti da usare.

## Rimessaggio

### A breve termine

Per il rimessaggio, usare sempre un locale fresco e asciutto e, se necessario, proteggere il motociclo dalla polvere con una copertura che lasci traspirare l'aria.

HCA10810

## ATTENZIONE:

- **Se si rimessa il motociclo in un ambiente scarsamente ventilato, o lo si copre con una tela cerata quando è ancora bagnato, si permette all'acqua ed all'umidità di penetrare e di provocare la formazione di ruggine.**
- **Per prevenire la corrosione, evitare scantinati umidi, ricoveri d'animali (a causa della presenza d'ammoniaca) e gli ambienti in cui sono immagazzinati prodotti chimici forti.**



# PULIZIA E RIMESSAGGIO DEL MOTOCICLO

## A lungo termine

Prima di rimessare il motociclo per diversi mesi:

1. Seguire tutte le istruzioni nella sezione "Pulizia" del presente capitolo.
2. Riempire il serbatoio carburante ed aggiungere un inibitore di ruggine (se disponibile) per prevenire l'ossidazione del serbatoio carburante ed il deterioramento del carburante.
3. Eseguire le fasi riportate di seguito per proteggere il cilindro, i segmenti, ecc. dalla corrosione.
  - a. Togliere il cappuccio della candela e la candela.
  - b. Versare un cucchiaino da tè di olio motore nel foro della candela.
  - c. Installare il cappuccio sulla candela e poi appoggiare la candela sulla testa cilindro in modo che gli elettrodi siano a massa (questo limiterà la formazione di scintille nella fase successiva).

- d. Avviare il motore diverse volte con lo starter (in questo modo le pareti del cilindro si ricopriranno d'olio).
- e. Togliere il cappuccio dalla candela e poi installare la candela ed il cappuccio della candela.

## AVVERTENZA

HWA10950

**Per prevenire danneggiamenti o lesioni provocati dalle scintille, accertarsi di aver messo a massa gli elettrodi della candela mentre si fa girare il motore.**

4. Lubrificare tutti i cavi di comando ed i punti di rotazione di tutte le leve e dei pedali, come pure il cavalletto laterale / il cavalletto centrale.
5. Controllare e, se necessario, ripristinare la pressione dei pneumatici e poi sollevare il motociclo in modo che entrambe le ruote non tocchino terra. In alternativa, far girare le ruote di poco ogni mese

in modo da prevenire il danneggiamento locale dei pneumatici.

6. Coprire le aperture della marmitta con sacchetti di plastica per prevenire la penetrazione di umidità.
7. Togliere la batteria e caricarla completamente. Riporla in un locale fresco ed asciutto e caricarla una volta al mese. Non riporre la batteria in un luogo troppo freddo o troppo caldo [meno di 0 °C (30 °F) o più di 30 °C (90 °F)]. Per maggiori informazioni sul rimessaggio della batteria, vedere pagina 6-31.

## NOTA:

Eseguire tutte le riparazioni eventualmente necessarie prima di rimessare il motociclo.

# CARATTERISTICHE TECNICHE

## Dimensioni:

Lunghezza totale:  
2070 mm (81,49 in)  
Larghezza totale:  
860 mm (33,85 in)  
Altezza totale:  
1115 mm (43,89 in)  
Altezza alla sella:  
805 mm (31,69 in)  
Passo:  
1420 mm (55,90 in)  
Distanza da terra:  
200 mm (7,87 in)  
Raggio minimo di sterzata:  
2225 mm (87,59 in)

## Peso:

Con olio e carburante:  
192 kg (423 lb)  
195,2 kg (429 lb) (versione EU3)

## Motore:

Tipo di motore:  
4 tempi, raffreddato a liquido,  
monoalbero a camme in testa SOHC  
Disposizione dei cilindri:  
Monocilindro inclinato in avanti  
Cilindrata:  
660,0 cm<sup>3</sup> (40,27 cu.in)  
Alesaggio x corsa:  
100,0 x 84,0 mm (3,94 x 3,31 in)  
Rapporto di compressione:  
10,00 : 1  
Sistema di avviamento:  
Avviamento elettrico  
Sistema di lubrificazione:  
A carter secco

## Olio motore:

Tipo:  
SAE10W30 oppure SAE10W40 oppure  
SAE15W40 oppure SAE20W40 oppure  
SAE20W50

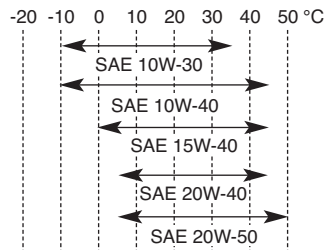

Gradazione dell'olio motore consigliato:  
API service tipo SE, SF, SG o superiore

Quantità di olio motore:  
Senza sostituzione dell'elemento  
del filtro dell'olio:  
3,00 L (3,17 US qt) (2,64 Imp.qt)

Con sostituzione dell'elemento  
del filtro dell'olio  
3,10 L (3,28 US qt) (2,72 Imp.qt)

Quantità totale (motore secco):  
3,40 L (3,60 US qt) (2,99 Imp.qt)

## Impianto di raffreddamento:

Capacità del radiatore (tutto il circuito  
compreso):  
1,0 L (1,05 US qt) (0,88 Imp.qt)  
(Radiatore) +  
0,25 (0,26 US qt) (0,22 Imp.qt)  
(Serbatoio liquido refrigerante)

Capacità serbatoio liquido refrigerante  
(fino al livello massimo):  
0,25 L (0,26 US qt) (0,22 Imp.qt)  
Dal livello minimo al massimo:  
0,15 L (0,16 US qt) (0,13 Imp.qt)

## Filtro dell'aria:

Elemento del filtro dell'aria:  
Elemento di carta rivestito di olio

## Carburante:

Carburante consigliato:  
Soltanto benzina super senza piombo  
Capacità del serbatoio carburante:  
15,0 L (3,96 US gal) (3,30 Imp.gal)  
Quantità di riserva carburante:  
4,25 L (1,12 US gal) (0,93 Imp.gal)

## Iniezione elettronica:

Produttore:  
DENSO  
Modello:  
297500-0390

## Candela:

Produttore/modello:  
NGK/CR7E  
Distanza elettrodi:  
0,7-0,8 mm (0,028-0,032 in)

## Frizione:

Tipo di frizione:  
In bagno d'olio, a dischi multipli

## Trasmissione:

Sistema di riduzione primaria:  
Ingranaggio cilindrico  
Rapporto di riduzione primaria:  
75/36 (2,083)

Sistema di riduzione secondaria:  
Trasmissione a catena  
Rapporto di riduzione secondaria:  
47/15 (3,133)  
Tipo di trasmissione:  
Sempre in presa, a 5 rapporti  
Comando:  
Con il piede sinistro  
Rapporti di riduzione:  
1<sup>st</sup>:  
30/12 (2,500)  
2<sup>nd</sup>:  
26/16 (1,625)  
3<sup>rd</sup>:  
23/20 (1,150)  
4<sup>th</sup>:  
20/22 (0,909)  
5<sup>th</sup>:  
20/26 (0,769)

## Parte ciclistica:

Tipo di telaio:  
Stuttura tubolare a diamante  
Angolo di incidenza:  
26°  
Avancorsa:  
97,0 mm (3,81 in)

## Pneumatico anteriore:

Tipo:  
Senza camera d'aria (Tubeless)  
Misura:  
120/70-ZR17M/C (58W),  
120/70-R17M/C (58H)  
Produttore/modello:  
DUNLOP D270F  
PIRELLI SCORPION SYNC

## Pneumatico posteriore:

Tipo:  
Senza camera d'aria (Tubeless)  
Misura:  
160/60-ZR17M/C (69W),  
160/60-R17M/C (69H)  
Produttore/modello:  
DUNLOP D270  
PIRELLI SCORPION SYNC

## Carico:

Carico massimo:  
186 kg (410 lb)  
(Peso totale del pilota, del passeggero,  
del carico e degli accessori)

## Pressione pneumatici (misurata a pneumatici freddi):

Condizione di carico:  
0-90 kg (0-198 lb)  
Anteriore:  
210 kPa (30 psi) (2,1 kgf/cm<sup>3</sup>)  
Posteriore:  
230 kPa (33 psi) (2,3 kgf/cm<sup>3</sup>)  
Condizione di carico:  
90-186 kg (198-410 lb)  
Anteriore:  
230 kPa (33 psi) (2,3 kgf/cm<sup>3</sup>)  
Posteriore:  
250 kPa (36 psi) (2,5 kgf/cm<sup>3</sup>)  
Guida ad alta velocità:  
Anteriore:  
210 kPa (30 psi) (2,1 kgf/cm<sup>3</sup>)  
Posteriore:  
230 kPa (33 psi) (2,3 kgf/cm<sup>3</sup>)

## Ruota anteriore:

Tipo:  
Ruota in lega  
Dimensioni cerchio:  
17M/C x MT3.50

## Ruota posteriore:

Tipo:  
Ruota in lega  
Dimensioni cerchio:  
17M/C x MT5.00

## Freno anteriore:

Tipo:  
Freno a doppio disco  
Comando:  
Con la mano destra  
Liquido consigliato:  
DOT 4

## Freno posteriore:

Tipo:  
A disco singolo  
Comando:  
Con il piede destro  
Liquido consigliato:  
DOT 4

## Sospensione anteriore:

Tipo:  
Forcella telescopica  
Tipo di molla/ammortizzatore:  
Molla a spirale/ammortizzatore idraulico  
Escursione ruota:  
130,0 mm (5,12 in)

# CARATTERISTICHE TECNICHE

---

## Sospensione posteriore:

Tipo:

Forcellone oscillante

Tipo di molla/ammortizzatore:

Molla a spirale/ammortizzatore gas/olio,  
precarica della molla regolabile

Escursione ruota:

120,0 mm (4,72 in)

## Impianto elettrico:

Sistema di accensione:

Accensione a bobina transistorizzata  
(digitale)

Volano magnete in C.A.

## Batteria:

Modello:

GT9B-4

Tensione, capacità:

12 V, 8 Ah

## Faro:

Tipo a lampadina:

Lampada alogena

## Tensione e potenza della lampadina x quantità:

Faro:

12 V, 55 W/60 W x 1

Luce ausiliaria:

12 V, 3 W x 1

Lampada biluce fanalino/stop:

12 V, 5 W/21 W x 1

Indicatore di direzione anteriore:

12 V, 10 W x 2

Indicatore di direzione posteriore:

12 V, 10 W x 2

Luce pannello strumenti:

LED (retroilluminazione)

Spia del folle:

LED

Spia degli indicatori di direzione:

LED

Spia abbagliante:

LED

Spia del livello del carburante:

LED

Spia della temperatura del liquido  
refrigerante:

LED

Spia problemi al motore:

LED

Spia del sistema immobilizzatore:

LED

## Fusibili:

Fusibile principale:

30 A

Fusibile del faro:

20 A

Fusibile dell'impianto di segnalazione:

10 A

Fusibile dell'accensione:

10 A

Fusibile della luce di posizione:

10 A

Fusibile della ventola del radiatore:

7.5 A

Fusibile dell'iniezione elettronica:

10 A

Fusibile di backup (per totalizzatore  
contachilometri, orologio e sistema  
immobilizzatore):

10 A

HAU26351

## Numeri di identificazione

Riportare i numeri d'identificazione della chiave, del veicolo e le informazioni dell'etichetta modello qui sotto negli appositi spazi per l'assistenza nell'ordinazione delle parti di ricambio dai concessionari Yamaha, o come riferimento in caso di furto del veicolo.

### NUMERO DI IDENTIFICAZIONE DELLA CHIAVE:

### NUMERO DI IDENTIFICAZIONE DEL VEICOLO:

### INFORMAZIONI DELL'ETICHETTA DEL MODELLO:

HAU26381

## Numero di identificazione chiave

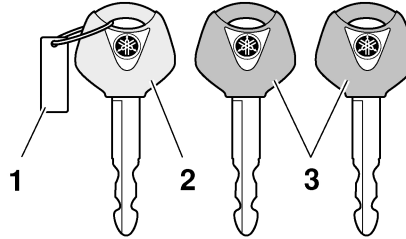

1. Numero di identificazione chiave
2. Chiave di ricodifica (calotta rossa)
3. Chiavi standard (calotta nera)

Il numero di identificazione della chiave è impresso sulla targhetta della chiave. Riportare questo numero nell'apposito spazio ed usarlo come riferimento per ordinare una chiave nuova.

HAU26400

## Numero identificazione veicolo

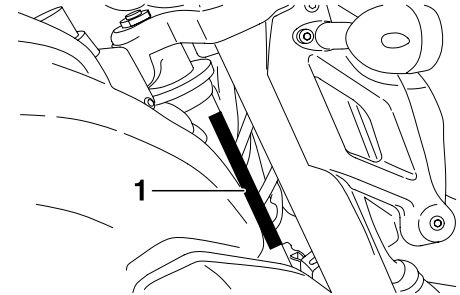

1. Numero identificazione veicolo

Il numero di identificazione del veicolo è impresso sul cannotto dello sterzo. Riportare questo numero nell'apposito spazio.

### NOTA: \_\_\_\_\_

Il numero di identificazione del veicolo serve ad identificare il motociclo e può venire utilizzato per registrarlo presso le autorità competenti della zona interessata.

\_\_\_\_\_

HAU26520

## Etichetta modello

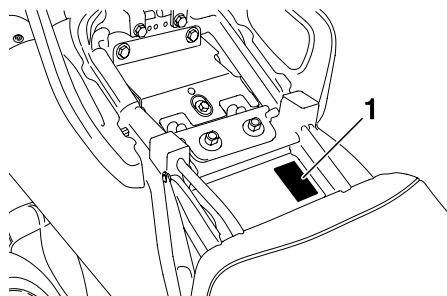

1. Etichetta modello

L'etichetta del modello è applicata al telaio sotto la sella del passeggero. (Vedere pagina 3-14.) Registrare le informazioni di questa etichetta nell'apposito spazio. Queste informazioni sono necessarie per ordinare i ricambi presso i concessionari Yamaha.

<b>A</b>					<b>E</b>
Allarme antifurto (optional).....	3-9	Chiavi .....	3-1	Comandi e strumentazione .....	2-3
Ammortizzatore posteriore (gruppo), regolazione.....	3-16	Funzioni .....	3-1	Come supportare il motociclo .....	6-36
Attrezzi in dotazione.....	6-1	Commutatore luce		abbagliante/anabagliante.....	3-9
Avviamento del motore .....	5-1	Consigli per ridurre il consumo di carburante.....	5-3	Controlli prima dell'utilizzo .....	4-1
Avvisatore acustico, interruttore.....	3-9	Controlli prima dell'utilizzo .....	4-1	Elenco dei controlli .....	4-2
<b>B</b>		Controllo e lubrificazione dei cavi .....	6-25	Controllo e lubrificazione del cavalletto laterale.....	6-27
Batteria.....	6-29	Controllo e lubrificazione del del freno e della frizione .....	6-26	Controllo e lubrificazione leve manopola	
Per accedere alla batteria.....	6-29	e cavo dell'acceleratore.....	6-25	Controllo e lubrificazione pedale del freno.....	6-26
Per caricare la batteria .....	6-30	Controllo interruttore cavalletto laterale.....	3-20	Convertitore catalitico.....	3-14
Rimessaggio della batteria .....	6-31	Cuscinetti delle ruote, controllo.....	6-29	<b>D</b>	
Bloccasterzo.....	3-2	Descrizione .....	2-1	Comandi e strumentazione.....	2-3
Blocchetto di accensione/ bloccasterzo.....	3-2	Comandi e strumentazione.....	2-3	Vista da destra.....	2-2
<b>C</b>		Vista da sinistra .....	2-1	<b>E</b>	
Cambi di marcia .....	5-2			Elemento filtro aria, pulizia del tubo di ispezione.....	6-13
Candela, controllo .....	6-6			Elemento filtro aria, sostituzione.....	6-13
Caratteristiche tecniche.....	8-1			Elemento filtro olio motore .....	6-10
Carburante .....	3-12			Elenco dei controlli prima dell'utilizzo .....	4-2
Carburante, consigli per ridurne il consumo.....	5-3			Etichetta del modello.....	9-2
Catena di trasmissione .....	6-23			<b>F</b>	
Controllo tensione.....	6-23			Forcella, controllo.....	6-27
Pulizia e lubrificazione .....	6-24			Fusibili, sostituzione.....	6-31
Regolazione tensione .....	6-23			Funzioni degli strumenti e dei comandi .....	3-1
Cavalletto laterale .....	3-18			<b>G</b>	
Controllo e lubrificazione .....	6-27			Gioco del cavo dell'acceleratore, regolazione .....	6-15
Controllo interruttore.....	3-20			Gioco della leva della frizione, regolazione .....	6-19
Cavi, controllo e lubrificazione .....	6-25			Gioco valvole.....	6-15
				Gruppo dell'ammortizzatore, regolazione .....	3-16
				<b>I</b>	
				Impianto di interruzione del circuitto di accensione .....	3-19
				Procedura di controllo del funzionamento .....	3-20
				Informazioni di sicurezza .....	1-1
				Informazioni per i consumatori.....	9-1
				Interruttore arresto motore .....	3-10

# INDICE ANALITICO

---

Interruttore degli indicatori di direzione .....	3-10
Interruttore dell'avvisatore acustico .....	3-9
Interruttore di avviamento .....	3-10
Interruttore di segnalazione luce abbagliante .....	3-9
Interruttore luci d'emergenza .....	3-10
Interruttori sul manubrio .....	3-9
Commutatore luce abbagliante/anabbagliante.....	3-9
Interruttore arresto motore.....	3-10
Interruttore degli indicatori di direzione .....	3-10
Interruttore dell'avvisatore acustico.....	3-9
Interruttore di avviamento.....	3-10
Interruttore di segnalazione luce abbagliante .....	3-9
Interruttore luci d'emergenza .....	3-10

## K

Kit di attrezzi in dotazione.....	6-1
-----------------------------------	-----

## L

Lampadina del faro, sostituzione .....	6-33
Lampadina della luce ausiliaria, sostituzione .....	6-34
Lampadina della luce indicatore direzione, sostituzione .....	6-35
Lampadina della luce targa, sostituzione.....	6-36
Leva del freno .....	3-11
Leva della frizione .....	3-10

Leve del freno e della frizione, controllo e lubrificazione.....	6-26
Liquido freni.....	6-22
Controllo livello .....	6-21
Sostituzione .....	6-22
Liquido refrigerante .....	6-12
Lubrificazione dei cavi.....	6-25
Lubrificazione del cavalletto laterale .....	6-27
Lubrificazione della catena di trasmissione.....	6-24
Lubrificazione della sospensione laterale .....	6-27
Lubrificazione leve del freno e della frizione.....	6-26
Lubrificazione manopola e cavo dell'acceleratore.....	6-25
Lubrificazione pedale del freno .....	6-26
Luce indicatore direzione, sostituzione della lampadina.....	6-35
Luce targa, sostituzione della lampadina.....	6-36

## M

Manopola e cavo dell'acceleratore, controllo e lubrificazione .....	6-25
Manutenzione periodica e lubrificazione.....	6-2
Manutenzione periodica e piccole riparazioni .....	6-1
Motore, avviamento.....	5-1

## N

Numeri di identificazione.....	9-1
Numero di identificazione della chiave.....	9-1
Numero di identificazione del veicolo .....	9-1

## O

Olio motore e elemento del filtro dell'olio .....	6-8
Orologio.....	3-7

## P

Pannelli, rimozione e installazione.....	6-6
Parcheggio .....	5-4
Pastiglie del freno, controllo.....	6-20
Pedale del cambio.....	3-11
Pedale del freno .....	3-11
Lubrificazione.....	6-26
Pneumatici .....	6-16
Controllo dei pneumatici .....	6-17
Informazioni sui pneumatici .....	6-18
Pressione gonfiaggio .....	6-16
Pulizia e rimessaggio.....	7- 1

## R

Regime del minimo, regolazione.....	6-14
Registrazione dei numeri di identificazione .....	9-1
Ricerca ed eliminazione guasti .....	6-39
Tabella ricerca ed eliminazione guasti .....	6-40
Surriscaldamento del motore.....	6-41



Rimessaggio .....	7-3
Rodaggio .....	5-3
Ruota (anteriore) .....	6-37
Installazione .....	6-37
Smontaggio .....	6-37
Ruota (posteriore) .....	6-38
Installazione .....	6-38
Smontaggio .....	6-38
Ruote in lega .....	6-19

## S

Selle .....	3-14
Sistema immobilizzatore .....	3-1
Sistemi di autodiagnosi .....	3-7
Sospensione laterale, lubrificazione .....	6-27
Spia d'avvertimento della temperatura del liquido refrigerante .....	3-4
Spia d'avvertimento livello carburante .....	3-4
Spia d'avvertimento problemi al motore .....	3-4
Spia del folle .....	3-4
Spia di segnalazione del sistema immobilizzatore .....	3-3
Spia indicatore di direzione .....	3-4
Spia luce abbagliante .....	3-4
Spie di segnalazione e di avvertimento .....	3-4
Spia d'avvertimento della temperatura del liquido refrigerante .....	3-4

Spia d'avvertimento livello carburante .....	3-4
Spia d'avvertimento problemi al motore .....	3-4
Spia del folle .....	3-4
Spia di segnalazione del sistema immobilizzatore .....	3-3
Spia indicatore di direzione .....	3-4
Spia luce abbagliante .....	3-4
Sterzo, controllo .....	6-28
Strumentazione .....	2-3
Strumenti (unità pannello multifunzione) .....	3-5
Contagiri .....	3-6
Modalità orologio digitale .....	3-7
Modalità totalizzatore contachilometri e contachilometri parziale .....	3-6
Sistemi di autodiagnosi .....	3-7
Supporto del motociclo .....	6-36

## T

Tabelle di ricerca ed eliminazione guasti .....	6-40, 6-41
Tachimetro .....	3-6
Tappo del serbatoio del carburante .....	3-12
Totalizzatore contachilometri e contachilometri parziale .....	3-6
Tubetto di sfiato/tubo di troppopieno serbatoio carburante .....	3-13

## U

Utilizzo e punti importanti relativi alla guida .....	5-1
--	-----





PRINTED IN ITALY