



**75C**  
**90A**

**ΒΙΒΛΙΟ ΙΔΙΟΚΤΗΤΗ**

**67P-28199-82-R0**

RMU25050

**Διαβάστε προσεκτικά το βιβλίο ιδιοκτήτη πριν χρησιμοποιήσετε την εξωλέμβια.**

# Σημαντικές πληροφορίες για το βιβλίο

RMU25101

## Προς τον ιδιοκτήτη της μηχανής

Σας ευχαριστούμε που επιλέξατε μια εξωλέμβια Yamaha. Αυτό το Βιβλίο Ιδιοκτήτη περιέχει τις απαραίτητες πληροφορίες για τη σωστή λειτουργία, τη συντήρηση και τη φροντίδα της μηχανής. Η καλή κατανόηση αυτών των απλών οδηγιών θα σας βοηθήσει να απολαύσετε όλα τα πλεονεκτήματα της νέας σας Yamaha. Αν έχετε οποιαδήποτε ερώτηση σχετικά με τη λειτουργία ή τη συντήρηση της εξωλέμβιας σας, παρακαλούμε συμβουλευτείτε τον αντιπρόσωπο της Yamaha.

Σε αυτό το Βιβλίο Ιδιοκτήτη, οι σημαντικές πληροφορίες που περιέχονται διακρίνονται με τους ακόλουθους τρόπους.

 Το σύμβολο Προφυλάξεων Ασφαλείας σημαίνει ΠΡΟΣΟΧΗ! ΝΑ ΕΙΣΤΕ ΣΕ ΕΤΟΙΜΟΤΗΤΑ! ΑΦΟΡΑ ΤΗΝ ΑΣΦΑΛΕΙΑ ΣΑΣ!

RWM00780

### ΠΡΟΕΙΔΟΠΟΙΗΣΗ

Αν δεν τηρήσετε την ΠΡΟΕΙΔΟΠΟΙΗΣΗ είναι δυνατόν να προκληθεί σοβαρός τραυματισμός ή και θάνατος του χειριστή, κάποιου παρευρισκόμενου ή στο άτομο που επιθεωρεί ή διορθώνει την εξωλέμβια μηχανή.

RCM00700

### ΠΡΟΣΟΧΗ:

Η ΠΡΟΣΟΧΗ περιγράφει τα ειδικά προληπτικά μέτρα που πρέπει να λαμβάνονται για να αποφεύγεται ζημιά στην εξωλέμβια μηχανή.

### ΣΗΜΕΙΩΣΗ:

Η ΣΗΜΕΙΩΣΗ παρέχει ουσιαδείς πληροφορίες που κάνουν τις διαδικασίες ευκολότερες ή πιο κατανοητές.

Η Yamaha αναζητά συνεχώς τρόπους για να εξελίξει τη σχεδίαση και την ποιότητα των προϊόντων της. Έτσι, ακόμα και αν αυτό το βιβλίο περιέχει τις τελευταίες πληροφορίες που ήταν διαθέσιμες τη στιγμή της εκτύπωσης, είναι δυνατόν να υπάρχουν μικροδιαφορές μεταξύ της μηχανής σας και αυτού του βιβλίου. Αν έχετε κάποια ερώτηση σχετικά με αυτό το βιβλίο, παρακαλούμε συμβουλευτείτε τον αντιπρόσωπο της Yamaha.

Για να εξασφαλίσετε μεγάλη διάρκεια ζωής του προϊόντος, η Yamaha συνιστά να το χρησιμοποιείτε και να εκτελείτε τους καθορισμένους περιοδικούς ελέγχους και συντήρηση, ακολουθώντας προσεκτικά τις οδηγίες που αναφέρονται στο βιβλίο ιδιοκτήτη. Αν δεν ακολουθήσετε αυτές τις οδηγίες, το προϊόν μπορεί να πάθει ζημιά και η εγγύηση δεν θα ισχύει.

Μερικές χώρες έχουν νόμους ή κανονισμούς που απαγορεύουν στους χρήστες να βγάζουν το προϊόν από τη χώρα όπου αγοράστηκε και μπορεί να μην είναι δυνατόν να δηλώσετε το προϊόν στη χώρα προορισμού. Επιπλέον, η εγγύηση μπορεί να μην ισχύει σε ορισμένες περιοχές. Αν σκοπεύετε να πάτε το προϊόν σε άλλη χώρα, συμβουλευτείτε τον έμπορο από όπου αγοράσατε το προϊόν για περισσότερες πληροφορίες.

Αν αγοράσατε αυτό το προϊόν μεταχειρισμένο, παρακαλούμε επικοινωνήστε με τον αντιπρόσωπο για να σας καταχωρήσει ως πελάτη και να δικαιούστε τις συγκεκριμένες υπηρεσίες.

### ΣΗΜΕΙΩΣΗ:

Στο βιβλίο αυτό χρησιμοποιούνται τα μοντέλα 75CETO, 90AETO και τα αξεσουάρ τους ως βάση για τις εξηγήσεις και τις εικόνες. Συνεπώς, μερικές περιπτώσεις

# Σημαντικές πληροφορίες για το βιβλίο

---

μπορεί να μην ισχύουν για κάθε μοντέλο.

---

RMU25120

**75C, 90A**

**ΒΙΒΛΙΟ ΙΔΙΟΚΤΗΤΗ**

**©2006 από την Yamaha Motor Co., Ltd.**

**1η Έκδοση, Μάρτιος 2006**

**Με την επιφύλαξη παντός δικαιώματος.**

**Απαγορεύεται ρητά**

**κάθε ανατύπωση ή χρήση**

**χωρίς έγγραφη έγκριση από την**

**Yamaha Motor Co., Ltd.**

**Τυπώθηκε στην Ιαπωνία**

<b>Γενικές πληροφορίες .....</b>	<b>1</b>		
Εγγραφή αριθμών αναγνώρισης .....	1		
Αριθμός σειράς της εξωλέμβιας.....	1		
Αριθμός κλειδιού .....	1		
Ετικέτα EC .....	1		
Πληροφορίες που αφορούν την ασφάλεια .....	2		
Σημαντικές ετικέτες.....	3		
Προειδοποιητικές ετικέτες .....	3		
Οδηγίες εφοδιασμού με καύσιμο .....	4		
Βενζίνη .....	4		
Λάδι κινητήρα .....	4		
Απαιτούμενη μπαταρία .....	4		
Προδιαγραφές μπαταρίας .....	5		
Επιλογή προπέλας .....	5		
Προστασία από εκκίνηση με ταχύτητα .....	6		
<b>Βασικά μέρη.....</b>	<b>7</b>		
Βασικά Μέρη .....	7		
Δοχείο καυσίμου.....	7		
Σύνδεσμος καυσίμου.....	8		
Μετρητής καυσίμου .....	8		
Τάπα δοχείου καυσίμου .....	8		
Βίδα εξαέρωσης.....	8		
Χειριστήριο .....	8		
Μοχλός χειριστηρίου.....	9		
Σκανδάλη κλειδώματος στη νεκρά....	9		
Χειρόγαζο .....	9		
Λαγούδερα .....	9		
Μοχλός αλλαγής ταχυτήτων .....	10		
Χειρολαβή γκαζιού.....	10		
Ένδειξη θέσης γκαζιού.....	10		
Ρυθμιστής τριβής τιμονιού .....	10		
Διακόπτης σταματήματος του κινητήρα .....	11		
Κουμπί σταματήματος του κινητήρα .....	12		
Γενικός διακόπτης.....	12		
Διακόπτης ηλεκτρικής κλίσης και ανύψωσης στο χειριστήριο ή τη λαγούδερα.....	12		
Διακόπτης ηλεκτρικής κλίσης και ανύψωσης στη λεκάνη.....	13		
Πτερύγιο κλίσης με άνοδο .....	13		
Ράβδος κλίσης (πείρος ανύψωσης)..	14		
Μοχλός στήριξης ανύψωσης για μοντέλα με ηλεκτρική κλίση και ανύψωση ή ανύψωση με υδραυλική υποβοήθηση .....	14		
Μοχλός(οί) ασφάλισης του καπακιού (στρεφόμενου τύπου) .....	14		
Εξάρτημα πλυσίματος .....	15		
Προειδοποιητική ένδειξη.....	15		
Στροφόμετρο .....	15		
Ψηφιακό στροφόμετρο .....	16		
Ενδείξεις στάθμης λαδιού (τρεις ενδείξεις 2) .....	16		
Ένδειξη στάθμης λαδιού (ψηφιακού τύπου).....	16		
Προειδοποιητική ένδειξη υπερθέρμανσης (ψηφιακού τύπου).....	17		
Κοντέρ (ψηφιακού τύπου).....	17		
Μετρητής κλίσης.....	18		
Μετρητής κλίσης (ψηφιακού τύπου).....	18		
Μετρητής χρόνου λειτουργίας (ψηφιακού τύπου).....	18		
Μετρητής ταξιδιού .....	19		
Ρολόι .....	19		
Μετρητής καυσίμου.....	19		
Προειδοποιητική ένδειξη καυσίμου .....	20		
Προειδοποίηση χαμηλής τάσης μπαταρίας.....	20		
Προειδοποιητικό σύστημα .....	21		
Προειδοποίηση υπερθέρμανσης .....	21		
Προειδοποίηση στάθμης λαδιού και προειδοποίηση απόφραξης φίλτρου λαδιού.....	22		
<b>Λειτουργία .....</b>	<b>23</b>		
Τοποθέτηση .....	23		
Τοποθέτηση της εξωλέμβιας.....	23		
Στρώνσιμο του κινητήρα .....	24		
Πίνακας ανάμιξης βενζίνης και λαδιού (50:1).....	25		
Διαδικασία για μοντέλα με έγχυση λαδιού.....	25		
Έλεγχοι πριν τη λειτουργία .....	25		
Καύσιμο .....	25		

# Περιεχόμενα

Λάδι.....	26	Πλεύση υπό άλλες συνθήκες.....	43
Συστήματα Ελέγχου.....	26	<b>Συντήρηση.....</b>	<b>44</b>
Κινητήρας.....	26	Τεχνικά Χαρακτηριστικά.....	44
Λειτουργία μετά από μακροχρόνια αποθήκευση.....	26	Μεταφορά και αποθήκευση της εξωλέμβιας μηχανής.....	45
Ανεφοδιασμός με καύσιμο και λάδι κινητήρα.....	27	Αποθήκευση της εξωλέμβιας μηχανής.....	45
Γέμισμα του φορητού δοχείου καυσίμου.....	27	Διαδικασία.....	46
Ανεφοδιασμός με λάδι στα μοντέλα με ηλεκτρική εκκίνηση.....	27	Λίπανση (μοντέλα έγχυσης λαδιού).....	47
Λειτουργία της ένδειξης στάθμης λαδιού.....	29	Φροντίδα της μπαταρίας.....	47
Τρόπος χρήσης της μηχανής.....	29	Πλύσιμο της μονάδας ισχύος.....	48
Τροφοδοσία με καύσιμο (φορητό δοχείο).....	29	Καθαρισμός της εξωλέμβιας μηχανής.....	49
Ξεκίνημα του κινητήρα.....	30	Έλεγχος της βαμμένης επιφάνειας της μηχανής.....	49
Ζέσταμα του κινητήρα.....	33	Περιοδική συντήρηση.....	49
Μοντέλα ηλεκτρικής εκκίνησης και prime start.....	33	Ανταλλακτικά.....	49
Αλλαγή ταχύτητας.....	33	Πίνακας συντήρησης.....	51
Πρόσω (για μοντέλα με λαγουδέρα ή χειριστήριο).....	34	Λίπανση.....	53
Όπισθεν (μοντέλα αυτόματου κλειδώματος όπισθεν ή ηλεκτρικής κλίσης και ανύψωσης).....	34	Καθαρισμός και ρύθμιση των μπουζί.....	53
Σταμάτημα του κινητήρα.....	35	Έλεγχος του συστήματος καυσίμου.....	54
Διαδικασία.....	35	Έλεγχος του φίλτρου καυσίμου.....	55
Κλίση της εξωλέμβιας μηχανής....	36	Καθαρισμός του φίλτρου καυσίμου.....	55
Ρύθμιση της γωνίας κλίσης.....	36	Έλεγχος της ταχύτητας ρελαντί.....	56
Ρύθμιση της κλίσης του σκάφους....	37	Έλεγχος για νερό στο δοχείο λαδιού του κινητήρα.....	56
Ανύψωση και κατέβασμα της μηχανής.....	38	Έλεγχος καλωδιώσεων και βυσμάτων.....	57
Διαδικασία για κλίση πάνω (Μοντέλα ηλεκτρικής κλίσης και ανύψωσης / μοντέλα ηλεκτρικής ανύψωσης).....	39	Διαρροή καυσαερίων.....	57
Διαδικασία για κλίση κάτω (Μοντέλα ηλεκτρικής κλίσης και ανύψωσης / μοντέλα ηλεκτρικής ανύψωσης).....	41	Διαρροή νερού.....	57
Πλεύση σε ρηχά νερά.....	41	Έλεγχος του συστήματος ηλεκτρικής κλίσης και ανύψωσης.....	57
Μοντέλα ηλεκτρικής κλίσης και ανύψωσης / μοντέλα ηλεκτρικής ανύψωσης.....	41	Έλεγχος της προπέλας.....	58
		Αφαίρεση της προπέλας.....	59
		Τοποθέτηση της προπέλας.....	59
		Αλλαγή της βαλβολίνης.....	60
		Καθαρισμός του δοχείου καυσίμου.....	61
		Έλεγχος και αντικατάσταση της (των) ανόδου(ων).....	62
		Έλεγχος της μπαταρίας (για μοντέ	

λα ηλεκτρικής εκκίνησης).....	63
Σύνδεση της μπαταρίας.....	64
Αποσύνδεση της μπαταρίας.....	64
Έλεγχος του καπακιού.....	65
Προστατευτική βαφή του κάτω μέ ρους του σκάφους .....	65
<b>Αντιμετώπιση προβλημάτων .....</b>	<b>66</b>
Αντιμετώπιση προβλημάτων .....	66
Προσωρινές ενέργειες σε επείγου σες περιπτώσεις .....	70
Ζημιά από πρόσκρουση .....	70
Αντικατάσταση της ασφάλειας .....	71
Η ηλεκτρική κλίση και ανύψωση / ηλεκτρική ανύψωση δεν λειτου ργεί .....	71
Η μίζα δεν λειτουργεί .....	71
Εκκίνηση σε περίπτωση έκτακτης ανάγκης.....	72
Ο κινητήρας δεν λειτουργεί .....	73
Βλάβη του συστήματος ανά φλεξης .....	73
Ο κινητήρας δεν παίρνει μπροστά όταν είναι κρύος .....	74
Φροντίδα βυθισμένης μηχανής.....	75
Διαδικασία .....	75

# Γενικές πληροφορίες

RMU25170

## Εγγραφή αριθμών αναγνώρισης

RMU25183

### Αριθμός σειράς της εξωλέμβιας

Ο αριθμός σειράς της εξωλέμβιας μηχανής αναγράφεται στην ετικέτα που είναι τοποθετημένη στην αριστερά πλευρά του βραχίονα στήριξης.

Γράψτε τον αριθμό σειράς της εξωλέμβιας σας στα διαθέσιμα κενά, ώστε να τον έχετε εύκαιρο σε περίπτωση που θέλετε να παραγγείλετε ανταλλακτικά από τον αντιπρόσωπο της Yamaha ή ως στοιχείο αναφοράς σε περίπτωση κλοπής της εξωλέμβιας.

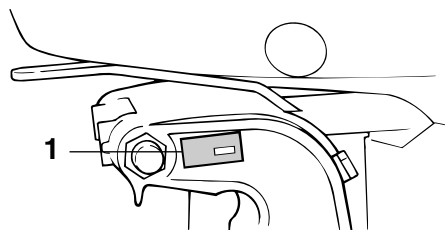

ZMU02931

1. Θέση αριθμού σειράς της εξωλέμβιας



ZMU01692

RMU25190

### Αριθμός κλειδιού

Αν η εξωλέμβια είναι εφοδιασμένη με κεντρικό διακόπτη με κλειδί, ο αριθμός

αναγνώρισης του κλειδιού είναι τυπωμένος πάνω στο κλειδί, όπως δείχνει η εικόνα. Γράψτε αυτό τον αριθμό στο διαθέσιμο κενό για να τον έχετε ως στοιχείο αναφοράς σε περίπτωση που χρειαστείτε νέο κλειδί.



ZMU01693

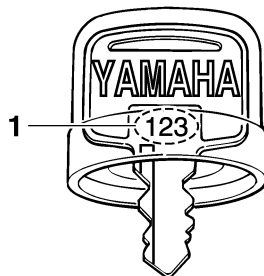

ZMU01694

1. Αριθμός κλειδιού

RMU25202

## Ετικέτα EC

Οι μηχανές που έχουν αυτή την ετικέτα είναι σύμφωνες με ορισμένα τμήματα της οδηγίας του Ευρωπαϊκού Κοινοβουλίου που σχετίζεται με τις μηχανές. Για περισσότερες λεπτομέρειες αναφερθείτε στην ετικέτα και στο Πιστοποιητικό Συμμόρφωσης.

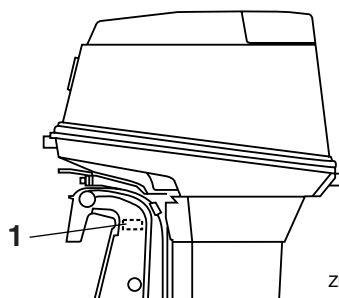

ZMU04693

1. Θέση ετικέτας EC





ZMU01696

RMU25371

## Πληροφορίες που αφορούν την ασφάλεια

- Πριν τοποθετήσετε ή χρησιμοποιήσετε την εξωλέμβια, διαβάστε ολόκληρο αυτό το εγχειρίδιο. Διαβάζοντάς το θα καταλάβετε την εξωλέμβια και τις λειτουργίες της.
- Πριν χρησιμοποιήσετε το σκάφος, διαβάστε όλα τα εγχειρίδια οδηγίων που παρέχονται με αυτό και όλες τις ετικέτες. Βεβαιωθείτε ότι καταλαβαίνετε το κάθε τι πριν το χρησιμοποιήσετε.
- Μην τοποθετείτε στο σκάφος μεγαλύτερο κινητήρα από όσο μπορεί να αντέξει. Αλλιώς, μπορεί να προκληθεί απώλεια ελέγχου του σκάφους. Η ονομαστική ιπποδύναμη της εξωλέμβιας πρέπει να είναι ίση ή μικρότερη από αντίστοιχη ικανότητα του σκάφους. Αν η ικανότητα του σκάφους είναι άγνωστη, συμβουλευτείτε τον αντιπρόσωπο ή τον κατασκευαστή του σκάφους.
- Μην κάνετε τροποποιήσεις στην εξωλέμβια. Οι τροποποιήσεις ενδέχεται να κάνουν την εξωλέμβια ακατάλληλη ή ανασφαλής στην χρήση.
- Λάθος επιλογή και/ή χρήση προπέλας μπορεί να προκαλέσει βλάβη στον

κινητήρα αλλά και να επηρεάσει αρνητικά την κατανάλωση καυσίμου. Ενημερωθείτε από τον αντιπρόσωπο σχετικά με τη σωστή χρήση.

- Ποτέ μην οδηγείτε αν έχετε πει αλκοόλ ή έχετε πάρει φάρμακα. Περίπου το 50% όλων των θανατηφόρων ατυχημάτων οφείλονται σε μέθη ή σε άλλες τοξικές ουσίες στο αίμα.
- Να έχετε στο σκάφος σωσίβια για όλους τους επιβάτες. Είναι καλή συνήθεια να φοράτε σωσίβιο όποτε βρίσκεστε πάνω στο σκάφος. Τουλάχιστον τα παιδιά και όσοι δεν ξέρουν κολύμπι πρέπει να φορούν πάντοτε σωσίβια, και όλοι πρέπει να φορούν σωσίβια όταν οι συνθήκες του ταξιδιού είναι επικίνδυνες.
- Η βενζίνη είναι εξαιρετικά εύφλεκτη και οι αναθυμιάσεις της είναι εύφλεκτες και εκρηκτικές. Να χειρίζεστε και να αποθηκεύετε τη βενζίνη με προσοχή. Βεβαιωθείτε ότι δεν υπάρχουν ατμοί βενζίνης ή διαρροή καυσίμου πριν βάλετε μπροστά τον κινητήρα.
- Το προϊόν αυτό εκπέμπει καυσαέρια που περιέχουν μονοξείδιο του άνθρακα, ένα άχρωμο και άοσμο αέριο που μπορεί να προκαλέσει εγκεφαλική βλάβη ή και θάνατο, αν εισπνευσθεί. Τα συμπτώματά του είναι ναυτία, ζάλη και υπνηλία. Να αερίζετε καλά το τμήμα πηδαλιούχησης και τις καμπίνες του σκάφους. Μην φράζετε τις εξόδους των καυσαερίων.
- Ελέγξτε αν λειτουργεί σωστά το γκάζι, ο μοχλός αλλαγής ταχυτήτων και το τιμόνι πριν βάλετε μπροστά τον κινητήρα.
- Συνδέστε το καλώδιο σταματήματος του κινητήρα σε ένα ασφαλές σημείο στα ρούχα, το χέρι ή το πόδι σας όταν οδηγείτε. Αν συμβεί να πέσετε στο νερό, το καλώδιο θα τραβηχτεί από τον

# Γενικές πληροφορίες

διακόπτη και ο κινητήρας θα σβήσει.

- Μάθετε τους θαλάσσιους νόμους και κανονισμούς που ισχύουν στον τόπο που ταξιδεύετε με το σκάφος - και τηρείτε τους.
- Να ενημερώνετε σχετικά με τον καιρό. Μαθαίνετε την πρόβλεψη του καιρού πριν χρησιμοποιήσετε το σκάφος. Αποφεύγετε να ταξιδεύετε κάτω από κακές καιρικές συνθήκες.
- Ενημερώστε κάποιον προς τα πού πηγαίνετε: αφήνετε σε κάποιο υπεύθυνο άτομο ένα Σχέδιο Πλεύσης. Μην ξεχάσετε να ακυρώσετε το Σχέδιο Πλεύσης όταν επιστρέψετε.
- Χρησιμοποιείτε την κοινή λογική και την ορθή σας κρίση όταν ταξιδεύετε. Να έχετε γνώση των ικανοτήτων σας και βεβαιωθείτε ότι έχετε καταλάβει πώς συμπεριφέρεται το σκάφος κάτω από διαφορετικές συνθήκες ταξιδιού που είναι δυνατόν να συναντήσετε. Να οδηγείτε μέσα στα όρια των δυνατοτήτων σας και τα όρια του σκάφους σας. Ταξιδεύετε πάντα με ασφαλείς ταχύτητες και έχετε το νου σας μήπως συναντήσετε εμπόδια ή άλλα σκάφη που ταξιδεύουν.
- Κοιτάτε πάντοτε πολύ προσεκτικά μήπως υπάρχουν κολυμβητές που κινδυνεύουν από τον κινητήρα του σκάφους.
- Μένετε μακριά από χώρους όπου υπάρχουν κολυμβητές.
- Αν υπάρχει κάποιος κολυμβητής στο νερό σε μικρή απόσταση από εσάς, βάλτε αμέσως νεκρά και σβήστε τον κινητήρα.
- Μην πετάτε οπουδήποτε τα άδεια δοχεία που χρησιμοποιείτε για να αλλάζετε ή να συμπληρώνετε το λάδι. Συμβουλευτείτε τον έμπορο από όπου αγοράσατε το λάδι σχετικά με το που πρέπει να πετάξετε το άδειο δοχείο.

- Όταν αλλάζετε τα λάδια λίπανσης του προϊόντος (λάδι κινητήρα ή βαλβολίνη) σκουπίζετε πάντα το λάδι που χύνεται έξω. Βάζετε πάντα το λάδι με χωνί ή άλλο παρόμοιο εξάρτημα. Αν έχετε απορίες για τη διαδικασία, ρωτήστε τον αντιπρόσωπο.
- Μην πετάτε το προϊόν στα σκουπίδια. Η Yamaha συνιστά να συμβουλευτείτε τον αντιπρόσωπο σχετικά με το πού μπορείτε να απαλλαγείτε από το προϊόν.

RMU25382

## Σημαντικές ετικέτες

RMU25395

### Προειδοποιητικές ετικέτες

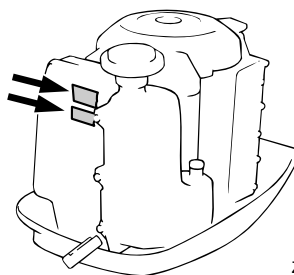

ZMU03849

RMU25401

### Ετικέτα

RWM01260

### ΠΡΟΕΙΔΟΠΟΙΗΣΗ

- Βεβαιωθείτε ότι ο μοχλός ταχυτήτων είναι στη νεκρά προτού βάλετε μπροστά τη μηχανή. (εκτός από τα μοντέλα 2 ίππων)
- Μην αγγίζετε ή αφαιρείτε ηλεκτρικά εξαρτήματα όταν βάζετε μπροστά ή στη διάρκεια της λειτουργίας.
- Κρατήστε τα χέρια, τα μαλλιά και τα ρούχα σας μακριά από το βολάν και άλλα περιστρεφόμενα μέρη όταν η μηχανή λειτουργεί.

RMU25540

## Οδηγίες εφοδιασμού με καύσιμο

RWM00010

### ΠΡΟΕΙΔΟΠΟΙΗΣΗ

**Η BENZINΗ ΚΑΙ ΟΙ ΑΝΑΘΥΜΙΑΣΕΙΣ ΤΗΣ ΕΙΝΑΙ ΕΞΑΙΡΕΤΙΚΑ ΕΥΦΛΕΚΤΕΣ ΚΑΙ ΕΚΡΗΚΤΙΚΕΣ ΎΛΕΣ!**

- Μην καπνίζετε όταν βάζετε καύσιμο στην εξωλέμβια και μείνετε μακριά από σπίθες, φλόγες ή άλλες πηγές ανάφλεξης.
- Σβήστε τον κινητήρα πριν βάλετε καύσιμο στη μηχανή.
- Βάζετε καύσιμο σε καλά αερισμένο χώρο. Τα φορητά δοχεία καυσίμου να τα γεμίζετε με καύσιμο έξω από το σκάφος.
- Προσέξτε να μην χυθεί βενζίνη. Αν συμβεί κάτι τέτοιο, σκουπίστε αμέσως τη βενζίνη με στεγνά πανιά.
- Μην παραγεμίζετε το δοχείο καυσίμου.
- Σφίξτε καλά την τάπα του δοχείου καυσίμου μετά το γέμισμα με καύσιμο.
- Αν καταπιείτε βενζίνη, εισπνεύσετε πολλές αναθυμιάσεις ή πάει βενζίνη στα μάτια σας, φωνάξτε αμέσως γιατρό.
- Αν χυθεί βενζίνη στο δέρμα σας, πλύνετε το αμέσως με σαπούνι και νερό. Αν βραχούν τα ρούχα σας με βενζίνη, αλλάξτε ρούχα.
- Ακουμπήστε την άκρη της αντλίας καυσίμου στο άνοιγμα του δοχείου καυσίμου ή στο χωνί για προστασία από ηλεκτροστατικές σπίθες.

RCM00010

### ΠΡΟΣΟΧΗ:

Χρησιμοποιείτε μόνο καθαρή βενζίνη που έχει αποθηκευτεί σε καθαρά δοχεία και δεν έχει μολυνθεί από νερό ή ξένα υλικά.

RMU25580

## Βενζίνη

Συνιστώμενη βενζίνη:

Απλή αμόλυβδη βενζίνη με ελάχιστο αριθμό οκτανίων 90 (Αριθμός Οκτανίων Έρευνας).

Αν ακούγεται θόρυβος απ'τα πειράκια ή σφύριγμα, χρησιμοποιήστε διαφορετικής μάρκας βενζίνη ή σούπερ αμόλυβδη.

RMU25650

## Λάδι κινητήρα

Συνιστώμενο λάδι κινητήρα:

Λάδι δίχρονου κινητήρα εξωλέμβιας YAMALUBE

Αν το συνιστώμενο λάδι δεν είναι διαθέσιμο, μπορεί να χρησιμοποιηθεί κάποιο άλλο λάδι δίχρονου κινητήρα TC-W3 πιστοποίησης NMMA.

RMU25690

## Απαιτούμενη μπαταρία

RCM01060

### ΠΡΟΣΟΧΗ:

Μην χρησιμοποιείτε μπαταρία που δεν έχει την προκαθορισμένη χωρητικότητα. Αν χρησιμοποιηθεί μπαταρία που δεν ανταποκρίνεται στις προδιαγραφές, το ηλεκτρικό σύστημα μπορεί να μην λειτουργήσει σωστά ή να υπερφορτωθεί, προκαλώντας βλάβη στο ηλεκτρικό σύστημα.

Στα μοντέλα με ηλεκτρική εκκίνηση, επιλέξτε μια μπαταρία που είναι σύμφωνη με τις ακόλουθες προδιαγραφές.

# Γενικές πληροφορίες

RMU25720

## Προδιαγραφές μπαταρίας

Ελάχιστα αμπέρ με κρύο κινητήρα

(CCA/EN):

430.0 αμπέρ

Ελάχιστη ονομαστική χωρητικότητα

(20HR/IEC):

70.0 αμπερώρια

RMU25742

## Επιλογή προπέλας

Η απόδοση της εξωλέμβιας μηχανής σας θα επηρεαστεί σημαντικά από την προπέλα που θα επιλέξετε, διότι μια ακατάλληλη προπέλα θα επηρεάσει αρνητικά την απόδοση και ενδέχεται να προκαλέσει σοβαρή βλάβη στη μηχανή. Η ταχύτητα του κινητήρα εξαρτάται από το μέγεθος της προπέλας και το φορτίο του σκάφους. Αν οι στροφές του κινητήρα είναι πολύ ψηλές ή πολύ χαμηλές, εμποδίζοντας την καλή απόδοσή του, αυτό θα έχει αρνητικές επιπτώσεις στον κινητήρα.

Οι εξωλέμβιες Yamaha είναι εφοδιασμένες με προπέλες κατάλληλες για μεγάλο εύρος εφαρμογών, υπάρχουν όμως ορισμένες χρήσεις όπου μια προπέλα με διαφορετικό βήμα θα απέδιδε καλύτερα. Για μεγαλύτερο φορτίο είναι πιο κατάλληλη μια προπέλα με μικρότερο βήμα, διότι επιτρέπει στον κινητήρα να λειτουργεί στις σωστές στροφές. Αντίθετα, για μικρότερα φορτία χρειάζεται προπέλα με μεγαλύτερο βήμα.

Οι τοπικοί αντιπρόσωποι της Yamaha έχουν σε στοκ μια σειρά από προπέλες και μπορούν να σας συμβουλευθούν και να εγκαταστήσουν στην εξωλέμβιά σας την προπέλα που είναι κατάλληλη για την εφαρμογή σας.

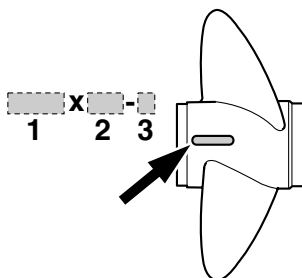

ZMU04606

1. Διάμετρος προπέλας σε ίντσες
2. Βήμα προπέλας σε ίντσες
3. Τύπος προπέλας (ένδειξη σειράς μοντέλου)

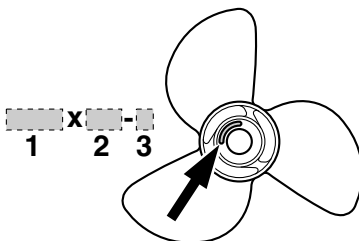

ZMU04607

1. Διάμετρος προπέλας σε ίντσες
2. Βήμα προπέλας σε ίντσες
3. Τύπος προπέλας (ένδειξη σειράς μοντέλου)

## ΣΗΜΕΙΩΣΗ:

Επιλέξτε μια προπέλα που επιτρέπει στον κινητήρα να φτάνει στο μέσο ή στο πάνω μισό των στροφών λειτουργίας με το γκάτζι στο τέρμα και με το μέγιστο φορτίο. Στη συνέχεια, αν οι συνθήκες λειτουργίας μεταβληθούν, όπως π.χ. αν το φορτίο είναι πιο ελαφρύ, και ο κινητήρας ανεβάζει τις στροφές πάνω από το συνιστώμενο όριο, μειώστε το γκάτζι ώστε να πέσουν οι στροφές σε επιτρεπτά επίπεδα.

Για οδηγίες σχετικά με την αφαίρεση και

εγκατάσταση της προπέλας, αναφερθείτε στη σελίδα 58.

RMU25760

## Προστασία από εκκίνηση με ταχύτητα

Οι εξωλέμβιες Yamaha που έχουν την ετικέτα της εικόνας ή τα εγκεκριμένα από τη Yamaha χειριστήρια είναι εφοδιασμένα με σύστημα/συστήματα προστασίας από εκκίνηση με ταχύτητα. Αυτό επιτρέπει στον κινητήρα να παίρνει μπροστά μόνο όταν είναι σε νεκρά ταχύτητα. Πάντα να βάζετε νεκρά πριν επιχειρήσετε να βάλετε μπροστά τον κινητήρα.

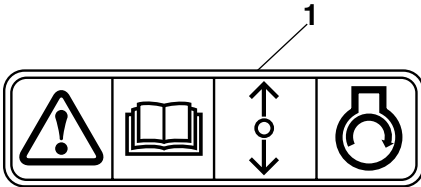

ZMU01713

1. Ετικέτα προστασίας από ξεκίνημα με ταχύτητα

## Βασικά Μέρη

### ΣΗΜΕΙΩΣΗ:

\* Μπορεί να μην είναι ακριβώς όπως φαίνεται στην εικόνα. Επίσης, μπορεί να μην περιλαμβάνεται ως στάνταρ εξοπλισμός σε όλα τα μοντέλα.

### 75C, 90A

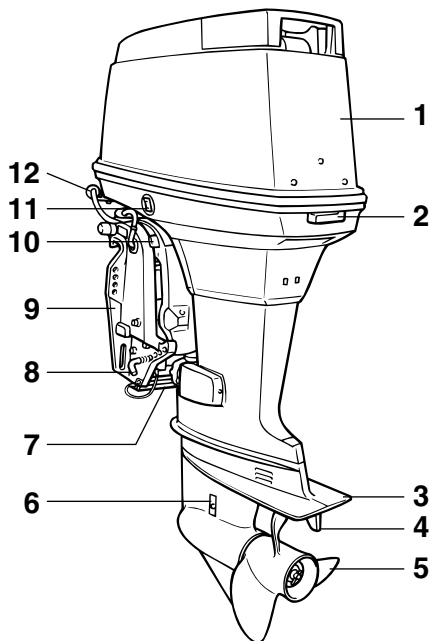

1. Καπάκι
2. Μοχλός ασφάλισης καπακιού
3. Πλάκα κατά της σπηλαιώσης
4. Πτερύγιο κλίσης (άνοδος)
5. Προπέλα
6. Εισαγωγή νερού ψύξης
7. Άνοδος
8. Ράβδος ανύψωσης
9. Βραχίονας στήριξης
10. Μοχλός στήριξης ανύψωσης
11. Διακόπτης ηλεκτρικής κλίσης και ανύψωσης
12. Εξάρτημα πλυσίματος\*
13. Κιβώτιο χειριστηρίου (τύπου πλευρικής τοποθέτησης)

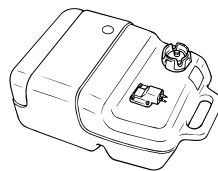
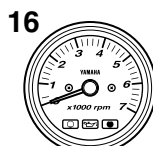
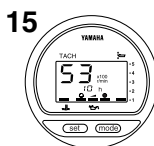
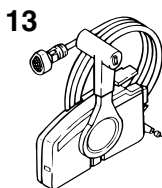

ZMU05246

14. Ψηφιακό κοντέρ\*
15. Ψηφιακό στροφόμετρο\*
16. Στροφόμετρο\*
17. Μετρητής κλίσης\*
18. Δοχείο καυσίμου\*

RMU25802

### Δοχείο καυσίμου

Αν το μοντέλο σας είναι εφοδιασμένο με φορητό δοχείο καυσίμου, η λειτουργία του έχει ως εξής.

RWM00020



Το δοχείο καυσίμου που παρέχεται με αυτή τη

μηχανή είναι το αποκλειστικό της δοχείο καυσίμου και δεν πρέπει να χρησιμοποιείται ως δοχείο αποθήκευσης καυσίμου. Οι χρήστες θα πρέπει να συμμορφώνονται με τις σχετικές άδειες ή κανονισμούς των αρχών.

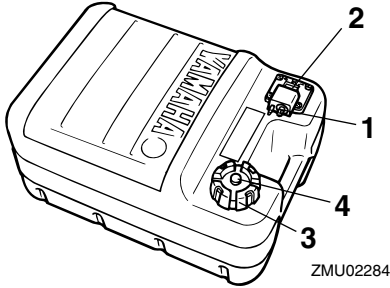

1. Σύνδεση καυσίμου
2. Μετρητής καυσίμου
3. Τάπα δοχείου καυσίμου
4. Βίδα εξαέρωσης

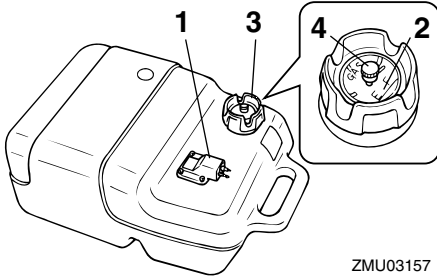

1. Σύνδεση καυσίμου
2. Μετρητής καυσίμου
3. Τάπα δοχείου καυσίμου
4. Βίδα εξαέρωσης

RMU25830

## Σύνδεσμος καυσίμου

Αυτός ο σύνδεσμος χρησιμοποιείται για τη σύνδεση του αγωγού καυσίμου.

RMU25841

## Μετρητής καυσίμου

Αυτός ο μετρητής βρίσκεται είτε πάνω στην τάπα του δοχείου καυσίμου είτε στη βάση της σύνδεσης καυσίμου. Δείχνει κατά προσέγγιση την ποσότητα καυσίμου που απομένει στο δοχείο.

RMU25850

## Τάπα δοχείου καυσίμου

Αυτή η τάπα ασφαρίζει το δοχείο καυσίμου. Αφαιρέστε την, για να γεμίσετε με καύσιμο το δοχείο. Για να αφαιρέσετε την τάπα, στρέψτε την αριστερόστροφα.

RMU25860

## Βίδα εξαέρωσης

Η βίδα αυτή βρίσκεται πάνω στην τάπα του δοχείου καυσίμου. Για να την ξεσφίξετε, στρέψτε την αριστερόστροφα.

RMU26180

## Χειριστήριο

Τόσο η αλλαγή ταχυτήτων όσο και το γκάτσι ελέγχονται από το μοχλό του χειριστηρίου. Οι ηλεκτρικοί διακόπτες είναι τοποθετημένοι πάνω στο κιβώτιο του χειριστηρίου.

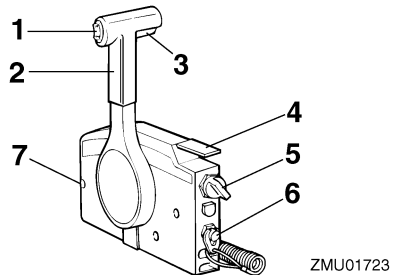

1. Διακόπτης ηλεκτρικής κλίσης και ανύψωσης
2. Μοχλός χειριστηρίου
3. Σκανδάλη κλειδώματος σε νεκρά
4. Χειρόγκαζο
5. Γενικός διακόπτης / διακόπτης τσοκ
6. Διακόπτης σταματήματος με κορδόνι
7. Ρυθμιστής τριβής τιμονιού

# Βασικά μέρη

RMU26190

## Μοχλός χειριστηρίου

Η μετακίνηση του μοχλού προς τα μπροστά από τη θέση της νεκράς ενεργοποιεί την ταχύτητα πρόσω. Η μετακίνηση του μοχλού προς τα πίσω από τη θέση της νεκράς ενεργοποιεί την ταχύτητα όπισθεν. Ο κινητήρας συνεχίζει να λειτουργεί στο ρελαντί μέχρι ο μοχλός να μετακινηθεί κατά 35° (θα νιώσετε ένα τράβηγμα). Αν μετακινήσετε κι άλλο τον μοχλό θα ανοίξει το γκάζι και η μηχανή θα αρχίσει να επιταχύνει.

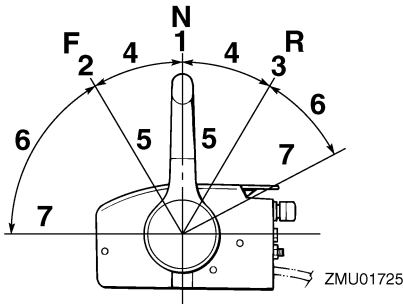

1. Νεκρά "N"
2. Πρόσω "F"
3. Όπισθεν "R"
4. Αλλαγή ταχύτητας
5. Εντελώς κλειστό
6. Γκάζι
7. Εντελώς ανοικτό

RMU26201

## Σκανδάλη κλειδώματος στη νεκρά

Για να αλλάξετε ταχύτητα από τη νεκρά, θα πρέπει πρώτα να τραβήξετε επάνω τη σκανδάλη κλειδώματος στη νεκρά.

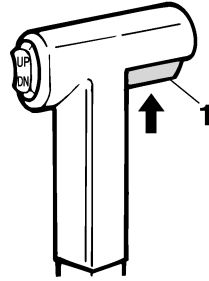

ZMU01727

1. Σκανδάλη κλειδώματος σε νεκρά

RMU26211

## Χειρόγαζο

Για να ανοίξετε το γκάζι χωρίς να βάλετε ταχύτητα πρόσω ή όπισθεν, τοποθετήστε το μοχλό του χειριστηρίου στη θέση της νεκράς και σηκώστε το χειρόγαζο.

### ΣΗΜΕΙΩΣΗ:

Το χειρόγαζο λειτουργεί μόνο όταν ο μοχλός του χειριστηρίου είναι στη θέση της νεκράς. Ο μοχλός του χειριστηρίου λειτουργεί μόνο όταν το χειρόγαζο είναι στην εντελώς κλειστή θέση.

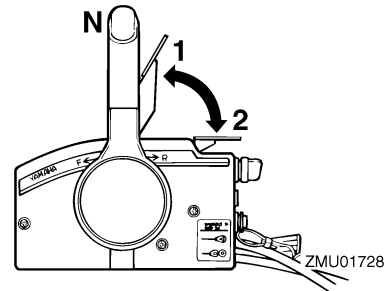

1. Εντελώς ανοικτό
2. Εντελώς κλειστό

RMU25911

## Λαγουδέρα

Για να αλλάξετε κατεύθυνση, μετακινήστε τη λαγουδέρα αριστερά ή δεξιά.



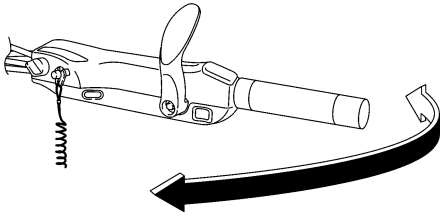

ZMU05203

RMU25922

## Μοχλός αλλαγής ταχυτήτων

Τραβήξτε το μοχλό αλλαγής ταχυτήτων προς το μέρος σας για να επιλέξετε ταχύτητα πρόσω και να προχωρήσει το σκάφος μπροστά. Πιέστε το μοχλό προς την αντίθετη κατεύθυνση για να επιλέξετε την όπισθεν και το σκάφος να κινηθεί προς την πρύμη.

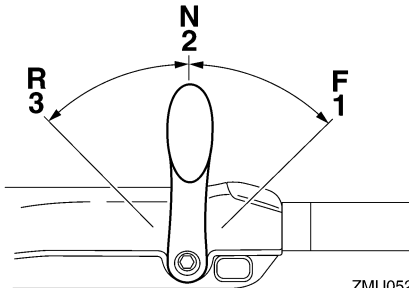

ZMU05204

1. Πρόσω “F”
2. Νεκρά “N”
3. Όπισθεν “R”

RMU25941

## Χειρολαβή γκαζιού

Η χειρολαβή του γκαζιού βρίσκεται πάνω στη λαγουδέρα. Στρέψτε τη χειρολαβή αριστερόστροφα για να αυξήσετε την ταχύτητα και δεξιόστροφα για να την μειώσετε.

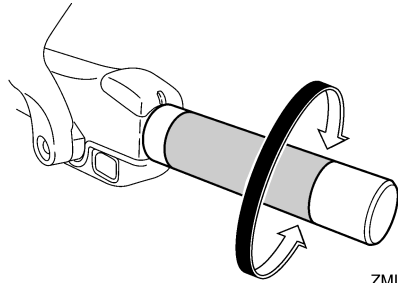

ZMU05205

RMU25961

## Ένδειξη θέσης γκαζιού

Η καμπύλη κατανάλωσης καυσίμου που υπάρχει πάνω στην ένδειξη θέσης γκαζιού δείχνει το σχετικό ποσό κατανάλωσης καυσίμου σε κάθε θέση του γκαζιού. Επιλέξτε τη θέση που προσφέρει τον καλύτερο συνδυασμό απόδοσης και οικονομίας καυσίμου για την επιθυμητή χρήση.

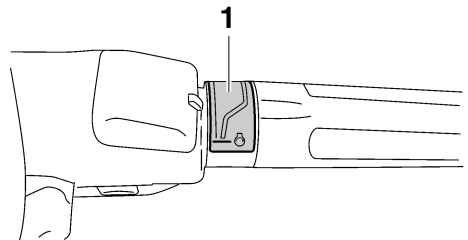

ZMU05206

1. Ένδειξη γκαζιού

RMU25971

## Ρυθμιστής τριβής τιμονιού

Το εξάρτημα τριβής παρέχει ρυθμιζόμενη αντίσταση στην κίνηση της χειρολαβής του τιμονιού ή του μοχλού του χειριστηρίου και μπορεί να ρυθμιστεί σύμφωνα με την προτίμηση του χρήστη.

Για να αυξήσετε την αντίσταση, στρέψτε το ρυθμιστή δεξιά. Για να μειώσετε την

# Βασικά μέρη

αντίσταση, στρέψτε το ρυθμιστή αριστερά.

RWM00031

## ΠΡΟΕΙΔΟΠΟΙΗΣΗ

Να μην υπερσυσφίγγετε το ρυθμιστή τριβής. Αν υπάρχει παρά πολύ μεγάλη αντίσταση, μπορεί να είναι δύσκολο να μετακινήσετε το μοχλό χειριστηρίου ή τη χειρολαβή του γκαζιού, γεγονός που μπορεί να οδηγήσει σε ατύχημα.

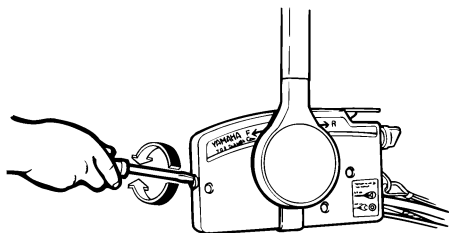

ZMU01714

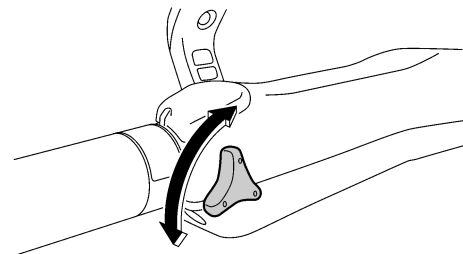

ZMU05207

Όταν θέλετε να έχετε σταθερή ταχύτητα, σφίξτε το ρυθμιστή για να διατηρηθεί η επιθυμητή ρύθμιση του γκαζιού.

RMU25990

## Διακόπτης σταματήματος του κινητήρα

Η πλακέτα ασφαλείας πρέπει να συνδεθεί στον διακόπτη σταματήματος του κινητήρα, αλλιώς ο κινητήρας δεν παίρνει μπροστά. Το καλώδιο πρέπει να συνδεθεί σε ένα ασφαλές σημείο στα ρούχα του οδηγού, στο χέρι ή το πόδι του. Αν ο οδηγός πέσει κατά λάθος στο νερό ή φύγει από το πιλοτήριο, το καλώδιο

θα τραβήξει έξω τον συνδετήρα και ο κινητήρας θα σβήσει. Αυτό θα εμποδίσει το σκάφος να απομακρυνθεί με ταχύτητα.

RWM00120

## ΠΡΟΕΙΔΟΠΟΙΗΣΗ

- Συνδέστε το καλώδιο του διακόπτη σταματήματος του κινητήρα σε ένα ασφαλές σημείο στα ρούχα σας, στο χέρι ή το πόδι όταν οδηγείτε.
- Μην συνδέετε το καλώδιο σε ρούχα που ενδέχεται να σκιστούν. Προσέξτε μην μπερδεύει το καλώδιο κάπου στη διαδρομή και δεν λειτουργήσει όταν χρειαστεί.
- Αποφύγετε κατά λάθος τράβηγμα του καλωδίου στη διάρκεια της κανονικής λειτουργίας. Η απώλεια της ισχύος του κινητήρα συνεπάγεται την απώλεια ελέγχου μέσω του τιμονιού. Επίσης, χωρίς ισχύ από τον κινητήρα το σκάφος επιβραδώνει απότομα. Αυτό μπορεί να πετάξει μπροστά ανθρώπους και αντικείμενα του σκάφους.

## ΣΗΜΕΙΩΣΗ:

Η μηχανή δεν παίρνει μπροστά αν δεν έχει συνδεθεί η πλακέτα ασφαλείας.

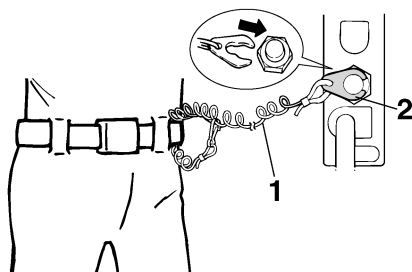

ZMU01716

1. Κορδόνι
2. Πλάκα ασφάλισης

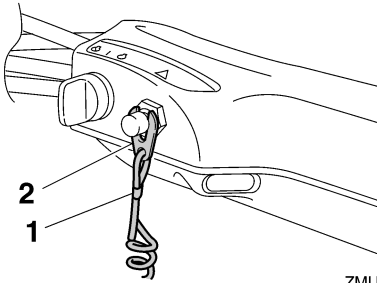

ZMU05208

1. Κορδόνι
2. Πλάκα ασφάλισης

RMU26001

## Κουμπι σταματήματος του κινητήρα

Πιέστε αυτό το κουμπι για να ανοίξει το κύκλωμα της ανάφλεξης και να σταματήσει ο κινητήρας.

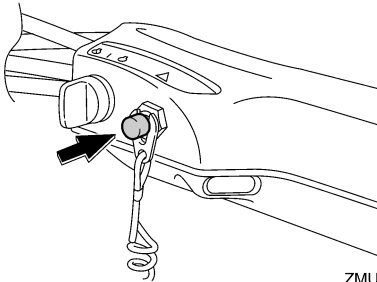

ZMU05209

RMU26090

## Γενικός διακόπτης

Ο γενικός διακόπτης ελέγχει το σύστημα ανάφλεξης. Η λειτουργία του περιγράφεται πιο κάτω.

### ● “OFF” (off)

Με τον γενικό διακόπτη στη θέση “OFF” (off), τα ηλεκτρικά κυκλώματα είναι απενεργοποιημένα και το κλειδί μπορεί να βγει.

### ● “ON” (on)

Με τον γενικό διακόπτη στη θέση “ON” (on), τα ηλεκτρικά κυκλώματα είναι ενεργοποιημένα και το κλειδί δεν μπορεί να

βγει.

### ● “START” (start)

Με τον γενικό διακόπτη στη θέση “START” (start), η μίζα γυρίζει για να ξεκινήσει τον κινητήρα. Όταν αφήσετε το κλειδί, επιστρέφει αυτόματα στη θέση “ON” (on).

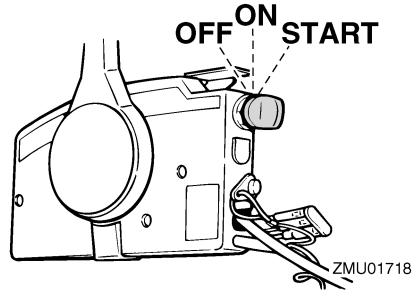

ZMU01718

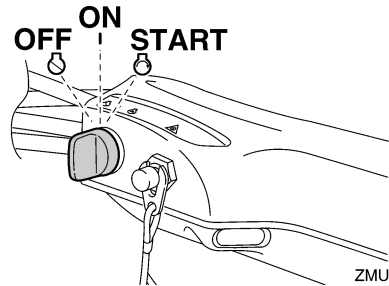

ZMU05210

RMU26141

## Διακόπτης ηλεκτρικής κλίσης και ανύψωσης στο χειριστήριο ή τη λαγουδέρα

Το σύστημα ηλεκτρικής κλίσης και ανύψωσης ρυθμίζει τη γωνία της εξωλέμβιας σε σχέση με τον καθρέφτη. Πιέζοντας το διακόπτη στη θέση “UP” (πάνω) η εξωλέμβια παίρνει κλίση προς τα πάνω και μετά σηκώνεται. Πιέζοντας το διακόπτη στη θέση “DN” (κάτω) η εξωλέμβια παίρνει κλίση προς τα κάτω και μετά κατεβαίνει. Μόλις αφήσετε το διακόπτη, η εξωλέμβια σταματάει στη θέση που βρίσκεται.

# Βασικά μέρη

## ΣΗΜΕΙΩΣΗ:

Για οδηγίες σχετικά με τη χρήση του διακόπτη ηλεκτρικής κλίσης και ανύψωσης, αναφερθείτε στις σελίδες 36 και 38.

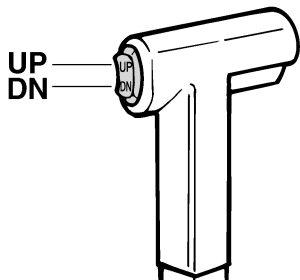

ZMU01720

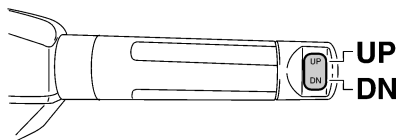

ZMU05211

RMU26151

## Διακόπτης ηλεκτρικής κλίσης και ανύψωσης στη λεκάνη

Ο διακόπτης ηλεκτρικής κλίσης και ανύψωσης βρίσκεται στο πλάι της λεκάνης της μηχανής. Πιέζοντας το διακόπτη στη θέση “UP” (επάνω) η εξωλέμβια παίρνει κλίση προς τα πάνω και μετά ανυψώνεται. Πιέζοντας το διακόπτη στη θέση “DN” (κάτω) η εξωλέμβια παίρνει κλίση προς τα κάτω και κατεβαίνει. Μόλις αφήσετε το διακόπτη, η εξωλέμβια σταματάει στη θέση που βρίσκεται.

RWM01030

## ΠΡΟΕΙΔΟΠΟΙΗΣΗ

Χρησιμοποιήστε το διακόπτη ηλεκτρικής

κλίσης και ανύψωσης που βρίσκεται στο κάτω τμήμα της μηχανής μόνο όταν το σκάφος είναι εντελώς σταματημένο με τη μηχανή σβηστή. Αν επιχειρήσετε να χρησιμοποιήσετε αυτόν τον διακόπτη όταν το σκάφος κινείται, αυξάνεται ο κίνδυνος να πέσετε από το σκάφος ή μπορεί να χάσει την προσοχή του ο οδηγός, πράγμα που μπορεί να οδηγήσει σε σύγκρουση με άλλο σκάφος ή εμπόδιο.

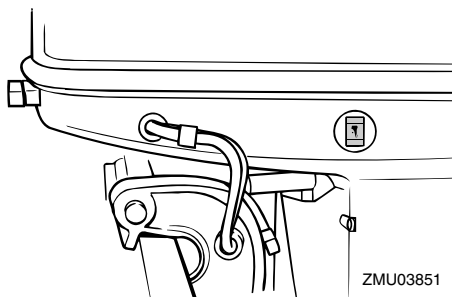

ZMU03851

## ΣΗΜΕΙΩΣΗ:

Για οδηγίες σχετικά με τη χρήση του διακόπτη ηλεκτρικής κλίσης και ανύψωσης, αναφερθείτε στη σελίδα 38.

RMU26241

## Πτερύγιο κλίσης με άνοδο

Το πτερύγιο κλίσης πρέπει να ρυθμίζεται ώστε το τιμόνι να μπορεί να γυρίζει αριστερά ή δεξιά με την ίδια δύναμη.

RWM00840

## ΠΡΟΕΙΔΟΠΟΙΗΣΗ

Λάθος ρύθμιση του πτερυγίου κλίσης μπορεί να προκαλέσει δυσκολία στους ελιγμούς. Πάντα να κάνετε δοκιμαστική διαδρομή μετά από ρύθμιση ή αντικατάσταση του πτερυγίου κλίσης για να βεβαιωθείτε ότι το τιμόνι λειτουργεί σωστά. Μην ξεχνάτε να σφίγγετε το μπουλόνι μετά από τη ρύθμιση του πτερυγίου κλίσης.

Αν το σκάφος τείνει να στρίβει προς τα

αριστερά, στρέψτε την άκρη του πτερύγιου κλίσης προς τα αριστερά “Α” στην εικόνα. Αν το σκάφος τείνει να στρίβει προς τα δεξιά στρέψτε την άκρη του πτερύγιου κλίσης προς τα δεξιά “Β” στην εικόνα.

RCM00840

## ΠΡΟΣΟΧΗ:

Το πτερύγιο κλίσης λειτουργεί και ως άνοδος για προστασία του κινητήρα από ηλεκτροχημική διάβρωση. Μην βάφετε ποτέ το πτερύγιο κλίσης γιατί θα χάσει την αποτελεσματικότητά του ως άνοδος.

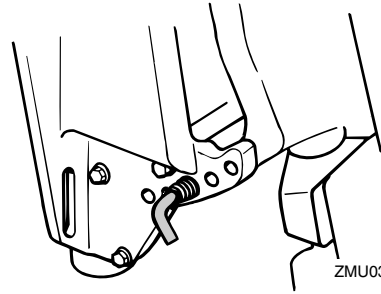

RMU26340

## Μοχλός στήριξης ανύψωσης για μοντέλα με ηλεκτρική κλίση και ανύψωση ή ανύψωση με υδραυλική υποβοήθηση

Για να κρατήσετε την εξωλέμβια στην πάνω θέση ανύψωσης, ασφαλίστε το μοχλό στήριξης της ανύψωσης στο βραχίονα στήριξης.

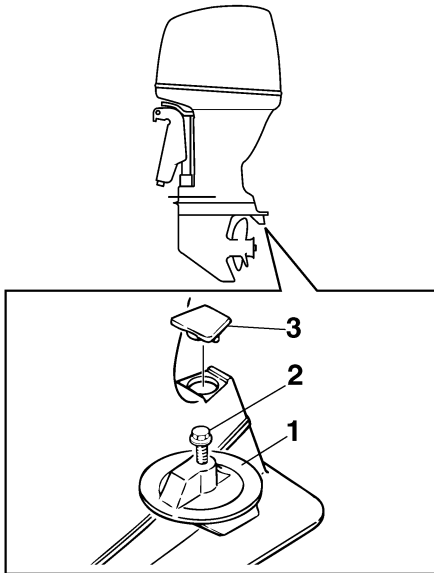

ZMU01730

1. Πτερύγιο κλίσης
2. Μπουλόني
3. Τάπα

RMU26261

## Ράβδος κλίσης (πέιρος ανύψωσης)

Η θέση της ράβδου κλίσης καθορίζει την ελάχιστη γωνία κλίσης της εξωλέμβιας σε σχέση με τον καθρέφτη.

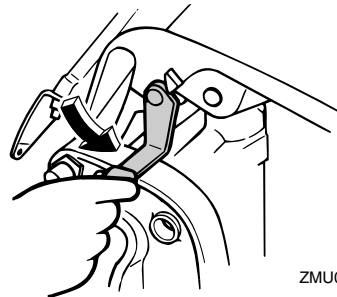

ZMU03853

RMU26372

## Μοχλός(οί) ασφάλισης του καπακιού (στρεφόμενου τύπου)

Για να αφαιρέσετε το καπάκι του κινητήρα, στρέψτε τον(τους) μοχλό(ούς) ασφάλισης και σηκώστε το καπάκι. Όταν τοποθετείτε το καπάκι, βεβαιωθείτε ότι κάθισε σωστά στην ελαστική τσιμούχα. Μετά ασφαλίστε το κατεβάζοντας τον(τους) μοχλό(ούς) στη θέση ασφάλισης.

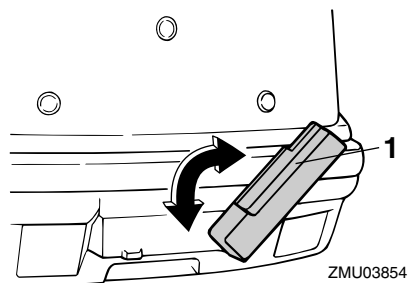

1. Μοχλός(οί) ασφάλισης καπακιού

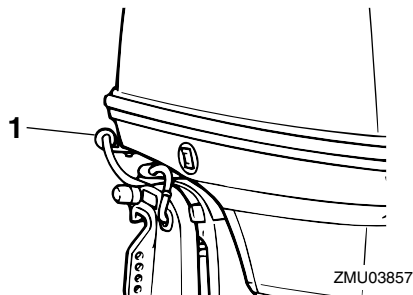

1. Εξάρτημα πλυσίματος

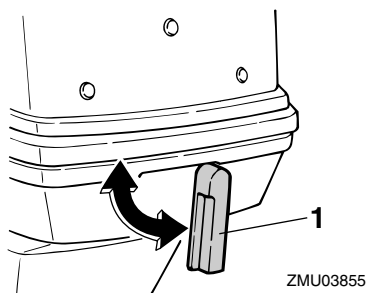

1. Μοχλός(οί) ασφάλισης καπακιού

RMU26460

## Εξάρτημα πλυσίματος

Αυτό το εξάρτημα χρησιμοποιείται για τον καθαρισμό των διόδων του νερού ψύξης, χρησιμοποιώντας έναν σωλήνα ποτίσματος και νερό βρύσης.

## ΣΗΜΕΙΩΣΗ:

Για λεπτομέρειες σχετικά και τη χρήση, αναφερθείτε στη σελίδα 48.

RMU26301

## Προειδοποιητική ένδειξη

Αν ο κινητήρας περιέλθει σε μια κατάσταση που είναι αιτία προειδοποίησης, η ένδειξη θα ανάψει. Για λεπτομέρειες σχετικά με το πώς να διαβάσετε την προειδοποιητική ένδειξη, αναφερθείτε στη σελίδα 21.

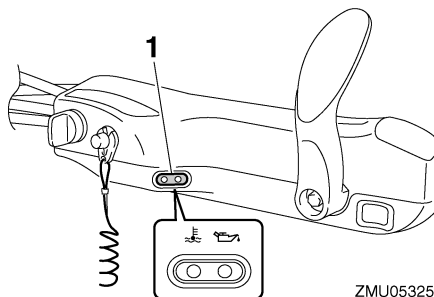

1. Προειδοποιητική ένδειξη

RMU26470

## Στροφόμετρο

Αυτός ο μετρητής έχει τις ακόλουθες λειτουργίες:

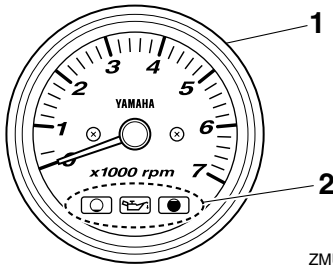

ZMU04577

1. Στροφόμετρο
2. Ένδειξη στάθμης λαδιού

RMU26491

## Ψηφιακό στροφόμετρο

Το στροφόμετρο δείχνει τις στροφές του κινητήρα και έχει τις ακόλουθες λειτουργίες.

### ΣΗΜΕΙΩΣΗ:

Όταν τοποθετείται ο γενικός διακόπτης στη θέση ON για πρώτη φορά, όλα τα τμήματα του μετρητή ενεργοποιούνται δοκιμαστικά και μετά από λίγο επιστρέφουν σε κανονική λειτουργία.

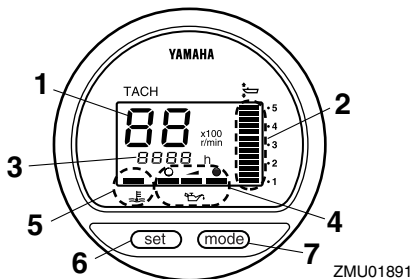

ZMU01891

1. Στροφόμετρο
2. Μετρητής κλίσης
3. Μετρητής χρόνου λειτουργίας
4. Ένδειξη στάθμης λαδιού
5. Προειδοποιητική ένδειξη υπερθέρμανσης
6. Πλήκτρο Set
7. Πλήκτρο Mode

### ΣΗΜΕΙΩΣΗ:

Οι ενδείξεις της υδατοπαγίδας και της προειδοποίησης προβλήματος του κινητήρα λειτουργούν μόνο όταν η μηχανή είναι εφοδιασμένη με τις αντίστοιχες λειτουργίες.

RMU26540

## Ενδείξεις στάθμης λαδιού (τρεις ενδείξεις 2)

Οι ενδείξεις του μετρητή δείχνουν τη θέση της στάθμης του λαδιού. Για λεπτομέρειες σχετικά με το πώς να διαβάσετε τις ενδείξεις, αναφερθείτε στη σελίδα 29.

RCM00030

### ΠΡΟΣΟΧΗ:

Μην λειτουργείτε τον κινητήρα χωρίς λάδι.  
Θα πάθει σοβαρή ζημιά.

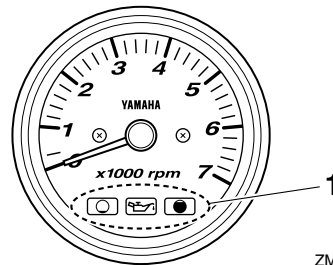

ZMU04580

1. Ενδείξεις στάθμης λαδιού

RMU26550

## Ένδειξη στάθμης λαδιού (ψηφιακού τύπου)

Αυτή η ένδειξη δείχνει τη στάθμη λαδιού του κινητήρα. Αν η στάθμη του λαδιού πέσει κάτω από ελάχιστο όριο, η προειδοποιητική ένδειξη θα αρχίσει να αναβοσβήνει. Για περισσότερες πληροφορίες, αναφερθείτε στη σελίδα 22.

RCM00030

### ΠΡΟΣΟΧΗ:

Μην λειτουργείτε τον κινητήρα χωρίς λάδι.

# Βασικά μέρη

Θα πάθει σοβαρή ζημιά.

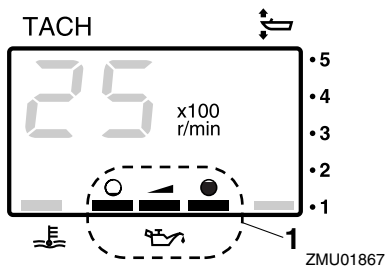

1. Ένδειξη στάθμης λαδιού

RMU26581

## Προειδοποιητική ένδειξη υπερθέρμανσης (ψηφιακού τύπου)

Αν η θερμοκρασία του κινητήρα ανέβει πολύ ψηλά, αυτή η ένδειξη αναβοσβήνει. Για περισσότερες πληροφορίες σχετικά με την ανάγνωση της ένδειξης, αναφερθείτε στη σελίδα 21.

RCM00050

### ΠΡΟΣΟΧΗ:

Μην συνεχίσετε να λειτουργείτε τον κινητήρα αν ανάψει η προειδοποιητική ένδειξη υπερθέρμανσης. Θα πάθει σοβαρή ζημιά.

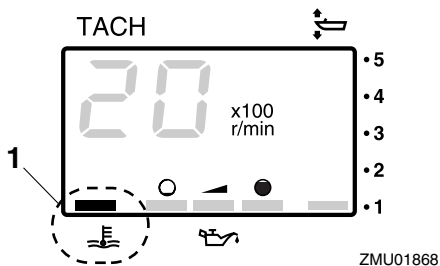

1. Προειδοποιητική ένδειξη υπερθέρμανσης

RMU26600

## Κοντέρ (ψηφιακού τύπου)

Αυτός ο μετρητής δείχνει την ταχύτητα του σκάφους.

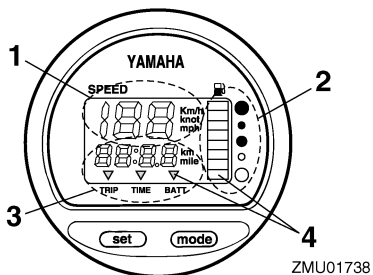

1. Κοντέρ
2. Μετρητής καυσίμου
3. Μετρητής ταξιδιού/ρολόι/μετρητής τάσης
4. Προειδοποιητική(ές) ένδειξη(εις)

### ΣΗΜΕΙΩΣΗ:

Όταν ο γενικός διακόπτης τοποθετείται για πρώτη φορά στη θέση on, όλοι οι τομείς της θόνης ενδείξεων ανάβουν δοκιμαστικά. Μετά από μερικά δευτερόλεπτα, ο μετρητής αρχίζει να λειτουργεί κανονικά. Παρατηρήστε τον μετρητή καθώς τοποθετείτε το γενικό διακόπτη στη θέση on, για να βεβαιωθείτε ότι ανάβουν όλοι οι τομείς.

### ΣΗΜΕΙΩΣΗ:

Το κοντέρ δείχνει την ταχύτητα σε χιλιόμετρα (km/h), μίλια (mph) ή κόμβους, ανάλογα με την προτίμηση του χειριστή. Επιλέξτε την επιθυμητή μονάδα μέτρησης, ρυθμίζοντας τον διακόπτη επιλογής στο πίσω μέρος του κοντέρ. Δείτε την εικόνα για τις ρυθμίσεις.



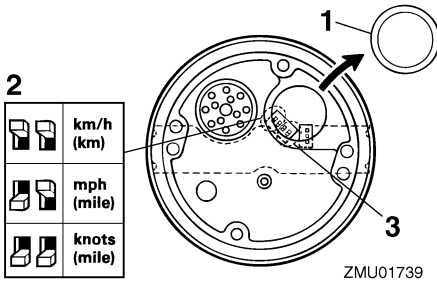

ZMU01739

1. Τάπα
2. Διακόπτες επιλογής (για μονάδα ταχύτητας)
3. Διακόπτες επιλογής (για αποστολέα καυσίμου)

RMU26610

## Μετρητής κλίσης

Αυτός ο μετρητής δείχνει τη γωνία κλίσης της εξωλέμβιας.

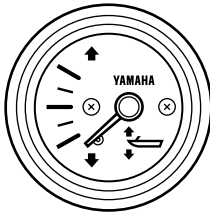

ZMU04581

## ΣΗΜΕΙΩΣΗ:

Απομνημονεύστε τις γωνίες κλίσης που λειτουργούν καλύτερα στο σκάφος σας κάτω από διαφορετικές συνθήκες. Ρυθμίστε τη γωνία κλίσης στην επιθυμητή θέση με τον διακόπτη ηλεκτρικής κλίσης και ανύψωσης.

RMU26620

## Μετρητής κλίσης (ψηφιακού τύπου)

Αυτός ο μετρητής δείχνει τη γωνία κλίσης της εξωλέμβιας.

## ΣΗΜΕΙΩΣΗ:

- Απομνημονεύστε τις γωνίες κλίσης που

λειτουργούν καλύτερα στο σκάφος σας κάτω από διαφορετικές συνθήκες. Ρυθμίστε τη γωνία κλίσης στην επιθυμητή θέση με τον διακόπτη ηλεκτρικής κλίσης και ανύψωσης.

- Αν η γωνία κλίσης της εξωλέμβιας υπερβαίνει το όριο λειτουργίας, θα αναβοσβήνει ο πάνω τομέας του μετρητή κλίσης.

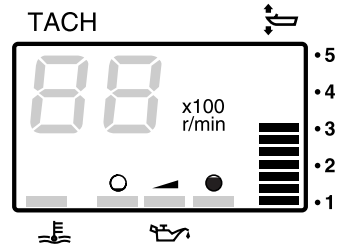

ZMU01869

RMU26650

## Μετρητής χρόνου λειτουργίας (ψηφιακού τύπου)

Αυτός ο μετρητής δείχνει τον αριθμό των ωρών που έχει λειτουργήσει ο κινητήρας. Μπορεί να ρυθμιστεί ώστε να μετράει το συνολικό χρόνο ή το χρόνο του τρέχοντος ταξιδιού. Η ένδειξη μπορεί ακόμα να ρυθμιστεί ώστε να μην εμφανίζεται.

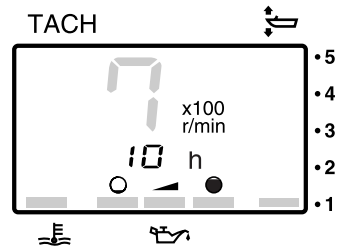

ZMU01870

- Αλλαγή του μορμά ένδειξης
- Το πάτημα του πλήκτρου “mode” (mode)

# Βασικά μέρη

αλλάζει το φορμά της ένδειξης με την εξής σειρά:

- Συνολικές ώρες→Ωρες ταξιδιού→Μη εμφάνιση της ένδειξης
- Μηδενισμός των ωρών ταξιδιού
- Για να επαναφέρετε τον μετρητή ταξιδιού στο 0 (μηδέν), πιέστε επαναλαμβανόμενα τα πλήκτρα “set” (set) και “mode” (mode) για πάνω από 1 δευτερόλεπτο ενώ εμφανίζονται οι ώρες του ταξιδιού.

## ΣΗΜΕΙΩΣΗ:

Ο συνολικός αριθμός των ωρών λειτουργίας του κινητήρα δεν μπορεί να μηδενιστεί.

RMU26690

### Μετρητής ταξιδιού

Αυτός ο μετρητής δείχνει την απόσταση που έχει διανύσει το σκάφος από την τελευταία φορά που αρχικοποιήθηκε ο μετρητής.

Πιέστε επαναλαμβανόμενα το πλήκτρο “mode” (mode) μέχρι η ένδειξη στην πρόσοψη του μετρητή να δείξει “TRIP” (trip). Για να μηδενίσετε τον μετρητή ταξιδιού, πιέστε ταυτόχρονα τα πλήκτρα “set” (set) και “mode” (mode).

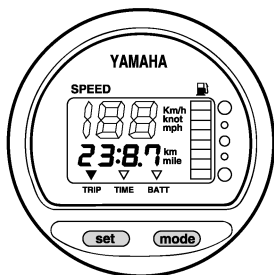

ZMU01743

## ΣΗΜΕΙΩΣΗ:

- Η απόσταση εμφανίζεται σε χιλιόμετρα ή μίλια, ανάλογα με τη μονάδα μέτρησης που έχει επιλεγεί στο κοντέρ.
- Η απόσταση διατηρείται στη μνήμη με ενέργεια από τη μπαταρία. Συνεπώς, αν η

μπαταρία αποσυνδεθεί τα δεδομένα της μνήμης θα χαθούν.

RMU26700

### Ρολόι

Πιέστε επαναλαμβανόμενα το πλήκτρο “mode” (mode) ώστε η ένδειξη στην πρόσοψη του μετρητή να δείξει “TIME” (time). Για να ρυθμίσετε το ρολόι, θα πρέπει ο μετρητής να είναι σε λειτουργία “TIME” (time). Πιέστε το πλήκτρο “set” (set). Θα αρχίσει να αναβοσβήνει η ένδειξη των ωρών. Πιέστε το πλήκτρο “mode” (mode) μέχρι να εμφανιστεί η επιθυμητή ώρα. Πιέστε πάλι το πλήκτρο “set” (set), για να αρχίσει να αναβοσβήνει η ένδειξη των λεπτών. Πιέστε το πλήκτρο “mode” (mode) μέχρι να εμφανιστεί το επιθυμητό λεπτό. Πιέστε πάλι το πλήκτρο “set” (set) για να αρχίσει το ρολόι να λειτουργεί.

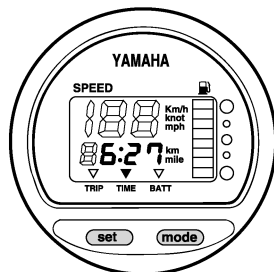

ZMU01744

## ΣΗΜΕΙΩΣΗ:

Το ρολόι λειτουργεί με ενέργεια από τη μπαταρία. Συνεπώς, αν η μπαταρία αποσυνδεθεί το ρολόι θα σταματήσει. Ρυθμίστε πάλι το ρολόι αφού συνδέσετε τη μπαταρία.

RMU26710

### Μετρητής καυσίμου

Η στάθμη του καυσίμου σημειώνεται από οκτώ τομείς. Όταν εμφανίζονται και οι οκτώ

τομείς, το δοχείο καυσίμου είναι γεμάτο.

RCM00860

## ΠΡΟΣΟΧΗ:

Ο αισθητήρας του δοχείου καυσίμου που χρησιμοποιεί η Yamaha διαφέρει από τους συμβατικούς αισθητήρες. Λάθος ρύθμιση του διακόπτη επιλογής του μετρητή θα δώσει λάθος ενδείξεις. Συμβουλευτείτε τον αντιπρόσωπο της Yamaha σχετικά με τη σωστή ρύθμιση του διακόπτη επιλογής.

## ΣΗΜΕΙΩΣΗ:

Η ένδειξη της στάθμης καυσίμου μπορεί να επηρεαστεί από τη θέση του αισθητήρα στο δοχείο καυσίμου και τη θέση του σκάφους στο νερό. Οδήγηση με κλίση πάνω (πλώρη προς τα πάνω) ή με συνεχείς στροφές μπορεί να δώσει λάθος ενδείξεις.

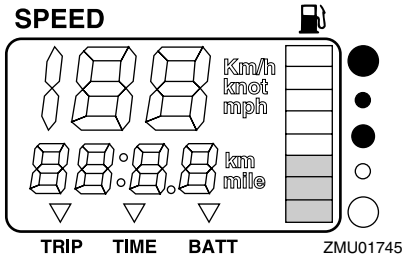

ZMU01745

RMU26720

## Προειδοποιητική ένδειξη καυσίμου

Αν η στάθμη του καυσίμου μειωθεί στον ένα τομέα, ο τομέας προειδοποίησης χαμηλής στάθμης καυσίμου θα αρχίσει να αναβοσβήνει.

RCM00880

## ΠΡΟΣΟΧΗ:

Μην συνεχίσετε τη λειτουργία του κινητήρα με το γκάτσι τέρμα ανοικτό αν ενεργοποιηθεί κάποια προειδοποιητική ένδειξη. Επιστρέψτε στο λιμάνι με χαμηλή ταχύτητα.

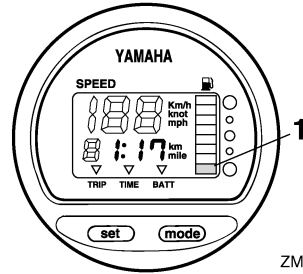

ZMU01746

1. Προειδοποιητικός τομέας στάθμης καυσίμου

RMU26730

## Προειδοποίηση χαμηλής τάσης μπαταρίας

Αν η τάση της μπαταρίας πέσει, η ένδειξη θα ανάψει αυτόματα και θα αρχίσει να αναβοσβήνει.

RCM00870

## ΠΡΟΣΟΧΗ:

Επιστρέψτε σύντομα στο λιμάνι αν ενεργοποιηθεί κάποια προειδοποιητική ένδειξη. Για να φορτίσετε τη μπαταρία, συμβουλευτείτε τον αντιπρόσωπο της Yamaha.

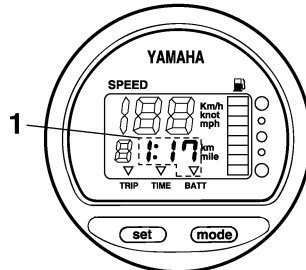

ZMU01747

1. Ένδειξη πεσμένης μπαταρίας

# Βασικά μέρη

RMU26801

## Προειδοποιητικό σύστημα

RCM00090

### ΠΡΟΣΟΧΗ:

Μην συνεχίσετε να λειτουργείτε τον κινητήρα αν ενεργοποιηθεί κάποια προειδοποιητική ένδειξη. Συμβουλευτείτε τον αντιπρόσωπο της Yamaha αν δεν μπορείτε να εντοπίσετε και να διορθώσετε το πρόβλημα.

RMU26816

### Προειδοποίηση υπερθέρμανσης

Αυτή η μηχανή διαθέτει προειδοποιητικό σύστημα υπερθέρμανσης. Αν η θερμοκρασία του κινητήρα ανέβει πολύ, το προειδοποιητικό σύστημα ενεργοποιείται.

### Ενεργοποίηση προειδοποιητικού συστήματος

- Η ταχύτητα του κινητήρα μειώνεται αυτόματα σε περίπου 2000 στροφές/λεπτό.
- Αν υπάρχει προειδοποιητική ένδειξη υπερθέρμανσης, θα ανάψει ή θα αναβοσβήσει.

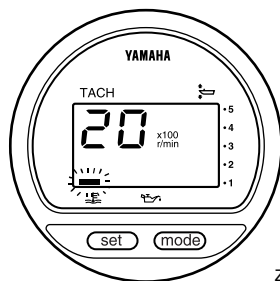

ZMU01757

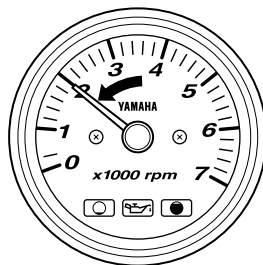

ZMU04766

- Ηχεί ο βομβητής (αν υπάρχει στη λαγουδέρα, στο κιβώτιο χειριστηρίου, ή στον κεντρικό πίνακα διακοπών).

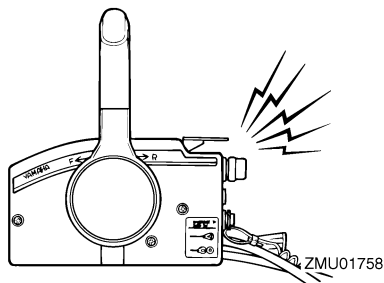

ZMU01758

Αν ενεργοποιηθεί το προειδοποιητικό σύστημα, σταματήστε τον κινητήρα και ελέγξτε την εισαγωγή νερού ψύξης μήπως έχει φράξει.

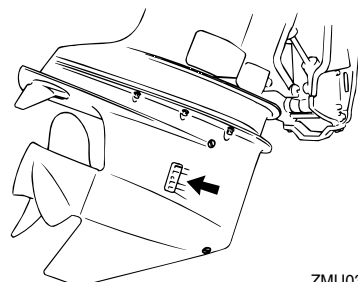

ZMU03858

RMU26846

## Προειδοποίηση στάθμης λαδιού και προειδοποίηση απόφραξης φίλτρου λαδιού

### Μοντέλα έγχυσης λαδιού

Αυτός ο κινητήρας διαθέτει ένα σύστημα προειδοποίησης στάθμης λαδιού. Αν η στάθμη λαδιού πέσει κάτω από το κατώτερο όριο, ενεργοποιείται το σύστημα προειδοποίησης.

### Ενεργοποίηση προειδοποιητικού συστήματος

- Η ταχύτητα του κινητήρα μειώνεται αυτόματα σε περίπου 2000 στροφές/λεπτό.
- Η προειδοποιητική ένδειξη στάθμης λαδιού ανάβει ή αναβοσβήνει.

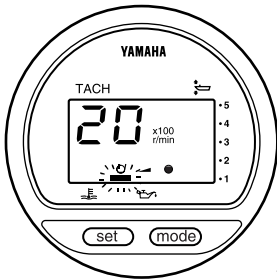

ZMU03942

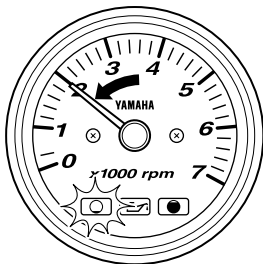

ZMU04586

- Ηχεί ο βομβητής (αν υπάρχει στη λαγούδερα, στο κιβώτιο χειριστηρίου, ή στον κεντρικό πίνακα διακοπών).

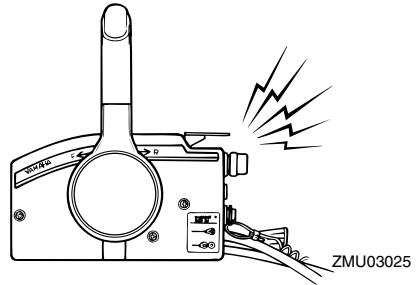

ZMU03025

Αν το σύστημα προειδοποίησης έχει ενεργοποιηθεί, σταματήστε τον κινητήρα και ελέγξτε την αιτία.

### ΣΗΜΕΙΩΣΗ:

Η προειδοποίηση για την απόφραξη του φίλτρου λαδιού είναι παρόμοια με τις προειδοποιήσεις για τη χαμηλή στάθμη λαδιού και την υπερθέρμανση. Για να διευκολύνετε την επίλυση προβλημάτων, ελέγξτε πρώτα την υπερθέρμανση του κινητήρα, στη συνέχεια τη στάθμη λαδιού και τέλος την απόφραξη του φίλτρου λαδιού.

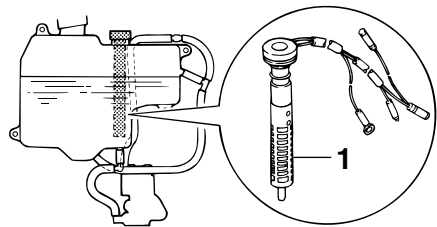

ZMU03828

### 1. Φίλτρο λαδιού

RMU26901

## Τοποθέτηση

RCM00110

### ΠΡΟΣΟΧΗ:

Λάθος ύψος του κινητήρα ή εμπόδια στην ομαλή ροή του νερού (όπως η σχεδίαση ή η κατάσταση του σκάφους, ή αξεσουάρ όπως σκάλες πρύμνης ή βυθόμετρα) μπορεί να δημιουργήσουν πίδακες σταγονιδίων νερού κατά την πλεύση του σκάφους. Αν η μηχανή λειτουργεί συνεχώς κάτω από πίδακες σταγονιδίων νερού μπορεί να προκληθεί σοβαρή ζημιά στον κινητήρα.

### ΣΗΜΕΙΩΣΗ:

Κατά τη διάρκεια των δοκιμών στο νερό ελέγχετε την άνωση του σκάφους, όταν είναι ακίνητο και με το μέγιστο φορτίο. Ελέγξτε αν η στατική στάθμη του νερού στο περίβλημα της εξάτμισης είναι αρκετά χαμηλή ώστε να εμποδίζει την είσοδο του νερού στην κυλινδροκεφαλή, όταν το νερό ανεβαίνει λόγω κυμάτων όταν η εξωλέμβια δεν λειτουργεί.

RMU26910

## Τοποθέτηση της εξωλέμβιας

RWM00820

### ΠΡΟΕΙΔΟΠΟΙΗΣΗ

- Μην τοποθετείτε στο σκάφος μεγαλύτερο κινητήρα από όσο μπορεί να αντέξει, γιατί θα έχει μεγάλη αστάθεια. Η ιπποδύναμη της εξωλέμβιας δεν πρέπει να είναι μεγαλύτερη από την ονομαστική ιπποδύναμη που αναγράφεται στην πλάκα προδιαγραφών του σκάφους. Αν το σκάφος δεν έχει πλάκα προδιαγραφών, συμβουλευτείτε τον κατασκευαστή του σκάφους.
- Οι πληροφορίες αυτού του τμήματος είναι γενικής φύσεως. Δεν είναι δυνατόν να δώσουμε ολοκληρωμένες οδηγίες για κάθε

πιθανό συνδυασμό σκάφους και μηχανής. Η σωστή στήριξη εξαρτάται εν μέρει από την εμπειρία και από τον συνδυασμό σκάφους-μηχανής.

RWM00830

### ΠΡΟΕΙΔΟΠΟΙΗΣΗ

Λάθος στήριξη της εξωλέμβιας μπορεί να προκαλέσει κακό χειρισμό, απώλεια ελέγχου ή ενδεχόμενο πυρκαγιάς. Προσέξτε τα εξής:

- Τα μοντέλα μόνιμης στήριξης θα πρέπει να τοποθετούνται από τον αντιπρόσωπο ή άλλο έμπειρο άτομο στον εξοπλισμό σκαφών. Αν πρόκειται να τοποθετήσετε μόνος σας τη μηχανή, θα πρέπει να σας εκπαιδεύσει κάποιο έμπειρο άτομο.
- Όσο αφορά τα φορητά μοντέλα, θα πρέπει να σας δείξει ο αντιπρόσωπος ή κάποιο άλλο έμπειρο άτομο πώς να στηρίζετε τη μηχανή.

Τοποθετήστε την εξωλέμβια στην κεντρική γραμμή (γραμμή της καρίνας) του σκάφους και βεβαιωθείτε ότι το σκάφος είναι καλά ισορροπημένο. Αλλιώς θα είναι δύσκολο να κάνετε ελιγμούς. Σε σκάφη που δεν έχουν καρίνα ή είναι ασύμμετρα, συμβουλευτείτε τον αντιπρόσωπο.

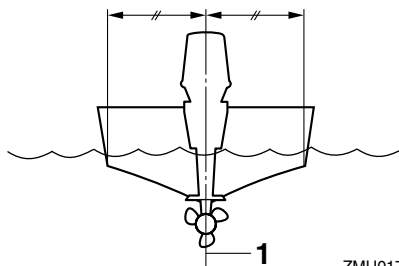

ZMU01760

1. Κεντρική γραμμή (γραμμή καρίνας)

RMU26930

## Ύψος τοποθέτησης (κάτω μέρος του σκάφους)

Για να έχει το σκάφος σας τις ιδανικές επιδόσεις, θα πρέπει η αντίσταση του νερού στο σκάφος και την εξωλέμβια να είναι όσο το δυνατόν πιο μικρή. Αυτό επηρεάζεται σημαντικά από το ύψος τοποθέτησης της μηχανής. Αν η μηχανή είναι πολύ ψηλά μπορεί να δημιουργηθεί σπηλαίωση, πράγμα που μειώνει την προώθηση. Και αν τα πτερύγια της προπέλας βγουν έξω από το νερό, οι στροφές του κινητήρα θα ανέβουν απότομα και θα προκληθεί υπερθέρμανση. Αν η μηχανή τοποθετηθεί πολύ χαμηλά, η αντίσταση του νερού αυξάνεται και οι επιδόσεις του κινητήρα μειώνονται. Τοποθετήστε την εξωλέμβια έτσι ώστε η πλάκα κατά της σπηλαίωσης να είναι ευθυγραμμισμένη με το κάτω μέρος του σκάφους.

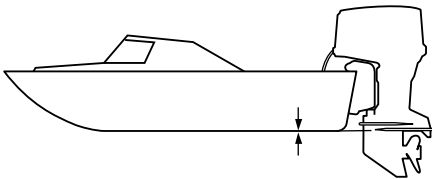

ZMU01762

## ΣΗΜΕΙΩΣΗ:

- Το ιδανικό ύψος τοποθέτησης της εξωλέμβιας επηρεάζεται από το συνδυασμό του σκάφους και του κινητήρα και από την επιθυμητή χρήση. Δοκιμαστική λειτουργία σε διαφορετικά ύψη θα βοηθήσει να βρείτε το ιδανικό ύψος. Συμβουλευτείτε τον αντιπρόσωπο της Yamaha ή τον κατασκευαστή του σκάφους για περισσότερες πληροφορίες

σχετικά με το κατάλληλο ύψος τοποθέτησης.

- Για οδηγίες σχετικά με τη ρύθμιση της γωνίας κλίσης της εξωλέμβιας, αναφερθείτε στη σελίδα 36.

RMU27020

## Στρώσιμο του κινητήρα

Η καινούρια σας μηχανή χρειάζεται μια περίοδο στρωσίματος έτσι ώστε οι επιφάνειες των κινούμενων τμημάτων που έρχονται σε επαφή να ταιριάζουν και να υποστούν μια ομοιόμορφη επιφανειακή φθορά. Το σωστό στρώσιμο εξασφαλίζει τις σωστές επιδόσεις και μεγαλώνει τη ζωή του κινητήρα.

RCM00140



### ΠΡΟΣΟΧΗ:

- Αν δεν ακολουθήσετε τη διαδικασία στρωσίματος μπορεί να μειωθεί η διάρκεια ζωής του κινητήρα ή να πάθει σοβαρή ζημιά.
- Στη διάρκεια του στρωσίματος πρέπει να χρησιμοποιείται και προαναμιγμένο καύσιμο εκτός από το λάδι του συστήματος έγχυσης λαδιού.



# Λειτουργία

RMU27060

## Πίνακας ανάμιξης βενζίνης και λαδιού (50:1)

	50:1			
	1 L (0.26 US gal, 0.22 Imp gal)	12 L (3.2 US gal, 2.6 Imp gal)	14 L (3.7 US gal, 3.1 Imp gal)	24 L (6.3 US gal, 5.3 Imp gal)
	0.02L (0.02 US qt, 0.02 Imp qt)	0.24 L (0.25 US qt, 0.21 Imp qt)	0.28 L (0.30 US qt, 0.25 Imp qt)	0.48 L (0.51 US qt, 0.42 Imp qt)

ZMU02442

-  Βενζίνη
-  Λάδι κινητήρα

RCM00150

### ΠΡΟΣΟΧΗ:

**Φροντίστε να αναμίξετε καλά τη βενζίνη με το λάδι, αλλιώς μπορεί να πάθει ζημιά ο κινητήρας.**

RMU30311

### Διαδικασία για μοντέλα με έγχυση λαδιού

Λειτουργήστε τη μηχανή υπό φορτίο (με ταχύτητα και προπέλα τοποθετημένη) για 10 ώρες ως ακολούθως.

- Πρώτα 10 λεπτά:  
Λειτουργήστε τη μηχανή με τη μικρότερη δυνατή ταχύτητα. Συναρτάται γρήγορο ρελαντί με νεκρά.
- Επόμενα 50 λεπτά:  
Μην ανοίξετε το γκάζι πάνω από τη μέση της διαδρομής (περίπου 3000 στροφές/λεπτό). Μεταβάλλετε κάθε τόσο την ταχύτητα της μηχανής. Αν το σκάφος σας πλανάει εύκολα, επιταχύνετε με τέρμα το γκάζι ώπου να πλανάει και μετά μειώστε αμέσως το γκάζι στις 3000 στροφές/λεπτό.
- Επόμενες δύο ώρες:  
Επιταχύνετε με τέρμα το γκάζι ώπου να πλανάει το σκάφος και μετά μειώστε

αμέσως το γκάζι στα τρία τέταρτα (περίπου 4000 στροφές/λεπτό). Μεταβάλλετε κάθε τόσο την ταχύτητα της μηχανής. Ανοίξτε το γκάζι τέρμα για ένα λεπτό και μετά μειώστε το στα τρία τέταρτα ή λιγότερο για 10 λεπτά, ώστε να κρυσώσει η μηχανή.

- Υπόλοιπες επτά ώρες:  
Λειτουργήστε τη μηχανή σε όποια ταχύτητα επιθυμείτε. Αποφύγετε όμως να ανοίγετε τέρμα το γκάζι για πάνω από 5 λεπτά τη φορά.
- Μετά τις πρώτες 10 ώρες:  
Λειτουργήστε κανονικά τη μηχανή. Βάζετε μόνο βενζίνη στο δοχείο καυσίμου. Το σύστημα έγχυσης λαδιού Yamaha προσφέρει την απαραίτητη λίπανση για φυσιολογική λειτουργία.

RMU27103

### Έλεγχος πριν τη λειτουργία

RWM00080

### ΠΡΟΕΙΔΟΠΟΙΗΣΗ

**Αν κάτι δεν λειτουργεί σωστά κατά τον έλεγχο πριν τη λειτουργία, επισκευάστε το πριν χρησιμοποιήσετε την εξωλέμβια. Αλλιώς μπορεί να προκληθεί ατύχημα.**

RCM00120

### ΠΡΟΣΟΧΗ:

**Μην βάζετε μπροστά τον κινητήρα έξω από το νερό. Μπορεί να προκληθεί υπερθέρμανση και σοβαρή ζημιά στον κινητήρα.**

RMU27111

### Καύσιμο

- Βεβαιωθείτε ότι έχετε αρκετό καύσιμο για το ταξίδι σας.
- Βεβαιωθείτε ότι δεν υπάρχει διαρροή καυσίμου ή αναθυμιάσεων.
- Ελέγξτε τις συνδέσεις του αγωγού καυσίμου και βεβαιωθείτε ότι είναι σφιχτές (αν υπάρχει δοχείο καυσίμου Yamaha ή δοχείο σκάφους).



- Βεβαιωθείτε ότι το δοχείο καυσίμου είναι τοποθετημένο σε μια ασφαλή, επίπεδη επιφάνεια και ότι ο αγωγός καυσίμου δεν τσακίζει ή πιέζεται, ή μπορεί να έρθει σε επαφή με αιχμηρά αντικείμενα (αν υπάρχει δοχείο καυσίμου Yamaha ή δοχείο σκάφους).

RMU27120

## Λάδι

- Βεβαιωθείτε ότι έχετε αρκετό λάδι για το ταξίδι σας.

RMU27130

## Συστήματα Ελέγχου

- Ελέγξτε το γκάζι, το μοχλό αλλαγής ταχυτήτων και το τιμόνι για να βεβαιωθείτε ότι λειτουργούν σωστά πριν βάλετε μπροστά τη μηχανή.
- Τα συστήματα ελέγχου θα πρέπει να λειτουργούν ομαλά, χωρίς να παρεμποδίζονται ή να έχουν ασυνήθιστο τζόγο.
- Κοιτάξτε μήπως υπάρχουν χαλαρές ή κατεστραμμένες συνδέσεις.
- Ελέγξτε τη λειτουργία των διακοπών εκκίνησης και σταματήματος, με την εξωλέμβια στο νερό.

RMU27140

## Κινητήρας

- Ελέγξτε τον κινητήρα και την τοποθέτησή του.
- Κοιτάξτε μήπως υπάρχουν χαλαρά ή κατεστραμμένα σημεία στερέωσης.
- Ελέγξτε την προπέλα μήπως έχει καμία ζημιά.

RMU27180

## Λειτουργία μετά από μακροχρόνια αποθήκευση

### Μοντέλα με έγχυση λαδιού

Όταν λειτουργείτε τη μηχανή μετά από μεγάλο διάστημα (12 μήνες) αποθήκευσης, ακολουθήστε την εξής διαδικασία:

1. Χρησιμοποιήστε μίγμα βενζίνης-λαδιού

50:1 για να ξεκινήσετε τη μηχανή.

2. Βάλτε μπροστά και αφήστε τη μηχανή στο ρελαντί.

RWM01330

## ΠΡΟΕΙΔΟΠΟΙΗΣΗ

- Μην αγγίζετε ή αφαιρείτε ηλεκτρικά εξαρτήματα όταν βάζετε μπροστά ή στη διάρκεια της λειτουργίας.
- Κρατήστε τα χέρια, τα μαλλιά και τα ρούχια μακριά από το βολάν και άλλα περιστρεφόμενα μέρη όταν η μηχανή λειτουργεί.

3. Παρατηρήστε τη ροή του λαδιού μέσα από τους σωλήνες τροφοδοσίας. Αφού απωθηθεί τυχόν αέρας από τους αγωγούς λαδιού, το σύστημα έγχυσης λαδιού θα πρέπει να τροφοδοτεί με λάδι κανονικά. Αν δεν ρέει λάδι μετά από 10 λεπτά στο ρελαντί, συμβουλευτείτε τον αντιπρόσωπο της Yamaha.

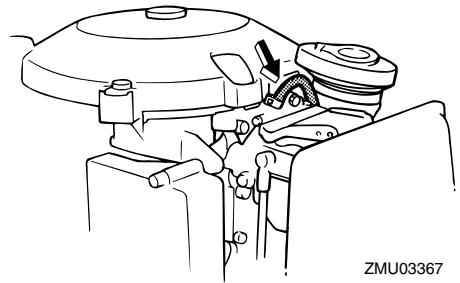

RCM01260

## ΠΡΟΣΟΧΗ:

Φροντίστε να ακολουθήσετε την παραπάνω διαδικασία όταν λειτουργείτε τον κινητήρα μετά από μεγάλη περίοδο αποθήκευσης. Αλλιώς μπορεί να κολλήσει ο κινητήρας.

# Λειτουργία

RMU27233

## Ανεφοδιασμός με καύσιμο και λάδι κινητήρα

RMU27242

### Γέμισμα του φορητού δοχείου καυσίμου

RWM00060

#### **ΠΡΟΕΙΔΟΠΟΙΗΣΗ**

Η βενζίνη και οι αναθυμιάσεις της είναι εξαιρετικά εύφλεκτες και εκρηκτικές ύλες. Μην καπνίζετε όταν βάζετε καύσιμο στην εξωλέμβια και μείνετε μακριά από σπίθες, φλόγες ή άλλες πηγές ανάφλεξης.

1. Αφαιρέστε την τάπα του δοχείου καυσίμου.
2. Γεμίστε προσεκτικά το δοχείο.
3. Κλείστε καλά την τάπα μετά το γέμισμα. Σκουπίστε το καύσιμο που τυχόν χύθηκε.

Χωρητικότητα δοχείου καυσίμου (για το δοχείο της Yamaha):

24 L (6.34 US gal) (5.28 Imp.gal),

25 L (6.60 US gal) (5.50 Imp.gal)

RMU27311

## Ανεφοδιασμός με λάδι στα μοντέλα με ηλεκτρική εκκίνηση

RWM00530

#### **ΠΡΟΕΙΔΟΠΟΙΗΣΗ**

Μην βάζετε βενζίνη στο δοχείο λαδιού, γιατί μπορεί να προκληθεί φωτιά ή έκρηξη.

Η μηχανή αυτή χρησιμοποιεί το σύστημα έγχυσης λαδιού Yamaha, που παρέχει ανώτερη λίπανση με τη σωστή ποσότητα λαδιού σε όλες τις συνθήκες λειτουργίας. Δεν χρειάζεται προανάμιξη καυσίμου. Απλά βάζετε βενζίνη στο δοχείο καυσίμου και λάδι στο δοχείο λαδιού. Βολικές ενδείξεις σημειώνουν τη στάθμη του λαδιού. Για λεπτομέρειες σχετικά με την ανάγνωση των ενδείξεων, αναφερθείτε στη σελίδα 29.

Για να γεμίσετε το δοχείο λαδιού, ακολουθήστε την εξής διαδικασία:

Χωρητικότητα δοχείου λαδιού κινητήρα:  
3.3 L (3.49 US qt) (2.90 Imp.qt)

1. Στρέψτε αριστερόστροφα την τάπα πρόσβασης στο δοχείο που βρίσκεται πάνω στο καπάκι του κινητήρα και ανοίξτε την.

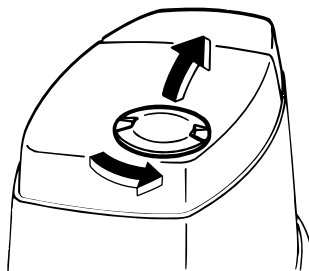

ZMU03369

2. Ανοίξτε την τάπα του δοχείου λαδιού τραβώντας το έλασμα που υπάρχει πάνω στην τάπα.

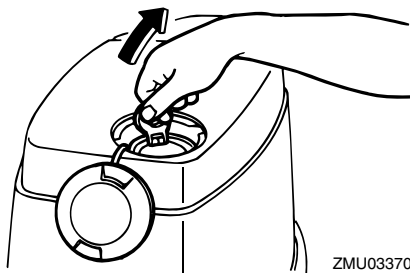

ZMU03370

3. Προσθέστε αργά λάδι κινητήρα στο δοχείο.

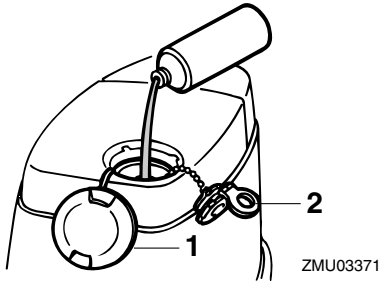

1. Τάπα πρόσβασης στο δοχείο λαδιού
2. Τάπα δοχείου λαδιού
3. Μετά το γέμισμα, τοποθετήστε καλά όλες τις τάπες.

# Λειτουργία









RMU27321

## Λειτουργία της ένδειξης στάθμης λαδιού

Οι διάφορες λειτουργίες του συστήματος στάθμης λαδιού έχουν ως εξής:

RMU27370

### Μοντέλα ηλεκτρικής εκκίνησης

Προειδοποιητική ένδειξη στάθμης λαδιού (ψηφιακό στροφόμετρο)	Προειδοποιητική ένδειξη στάθμης λαδιού (αναλογικό στροφόμετρο/λεκάνη)	Δοχείο λαδιού κινητήρα	Παρατηρήσεις
	Πράσινη 	 πάνω από 1130 cm <sup>3</sup> (1.19 US qt, 0.99 Imp qt)	Δεν χρειάζεται ανεφοδιασμός.
	Κίτρινη 	 από 1130 cm <sup>3</sup> (1.19 US qt, 0.99 Imp qt) έως 310 cm <sup>3</sup> (0.33 US qt, 0.27 Imp qt)	Προσθέστε λάδι. Αναφερθείτε στη σελίδα 27.
	Κόκκινη 	 310 cm <sup>3</sup> (0.33 US qt, 0.27 Imp qt) ή λιγότερο	<ul style="list-style-type: none"><li>• Ο βομβητής του χειριστηρίου ηχεί και οι στροφές πέφτουν σε περίπου 2000 στροφές/λεπτό για εξοικονόμηση λαδιού.</li><li>• Ελέγξτε μήπως έχει φράξει το φίλτρο λαδιού.</li></ul>

RMU27450

## Τρόπος χρήσης της μηχανής

RMU27461

### Τροφοδοσία με καύσιμο (φορητό δοχείο)

RWM00420

#### ΠΡΟΕΙΔΟΠΟΙΗΣΗ

- Πριν βάλετε μπροστά τον κινητήρα, βεβαιωθείτε ότι το σκάφος είναι καλά δεμένο και ότι μπορείτε να οδηγήσετε χωρίς εμπόδια. Βεβαιωθείτε ότι δεν υπάρχουν κολυμβητές στο νερό κοντά σας.
- Όταν ξεσφίγγετε τη βίδα εξαέρωσης, απελευθερώνονται αναθυμιάσεις βενζίνης.

Η βενζίνη είναι εξαιρετικά εύφλεκτη και οι αναθυμιάσεις της είναι εύφλεκτες και εκρηκτικές. Μην καπνίζετε και απομακρυνθείτε από σπίθες και φλόγες όταν ξεσφίγγετε τη βαλβίδα εξαέρωσης.

- Το προϊόν αυτό εκπέμπει καυσάερια που περιέχουν μονοξειδίο του άνθρακα, ένα άχρωμο και άοσμο αέριο που μπορεί να προκαλέσει εγκεφαλική βλάβη ή και θάνατο, αν εισπνευστεί. Τα συμπτώματά του είναι ναυτία, ζάλη και υπνηλία. Να αερίζετε καλά το τμήμα πηδαλιούχησης και τις καμπίνες του σκάφους. Μην φράζετε τις

## εξόδους των καυσαερίων.

1. Αν υπάρχει βίδα εξαέρωσης πάνω στην τάπα του δοχείου καυσίμου, ξεσφίζετε την κατά 2 ή 3 βόλτες.

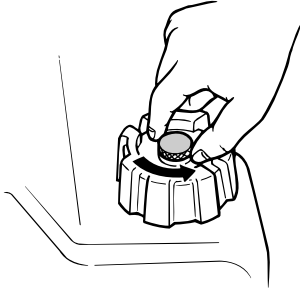

ZMU02295

2. Αν υπάρχει σύνδεση καυσίμου στον κινητήρα, συνδέστε καλά τον αγωγό καυσίμου στη σύνδεση. Μετά συνδέστε καλά την άλλη πλευρά του αγωγού καυσίμου στη σύνδεση του δοχείου καυσίμου.

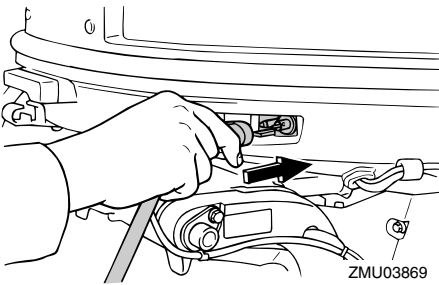

ZMU03869

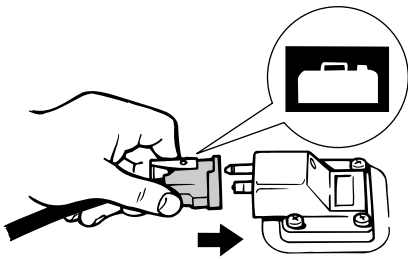

ZMU02024

3. Αν η εξωλέμβιά σας διαθέτει μοχλό τριβής τιμονιού, συνδέστε καλά τον αγωγό του καυσίμου με τον σφιχτήρα του αγωγού καυσίμου.

## ΣΗΜΕΙΩΣΗ:

Όταν λειτουργεί ο κινητήρας τοποθετήστε το δοχείο οριζόντια, αλλιώς δεν θα τραβάει καύσιμο από το δοχείο καυσίμου.

4. Πιέστε την αντλία εκκίνησης με το τμήμα εξαγωγής προς τα πάνω, μέχρι να νιώσετε ότι σκληραίνει.

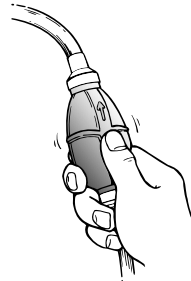

ZMU02025

RMU27490

## Ξεκίνηση του κινητήρα

RMU27592

### Μοντέλα ηλεκτρικής / prime start εκκίνησης

1. Τοποθετήστε το μοχλό ταχυτήτων στη νεκρά.

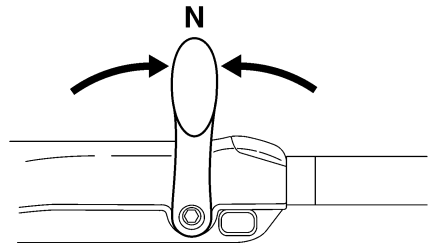

ZMU05215

## ΣΗΜΕΙΩΣΗ:

Το σύστημα προστασίας από εκκίνηση με ταχύτητα επιτρέπει να πάρει μπροστά η

# Λειτουργία

μηχανή μόνο με νεκρά.

2. Συνδέστε το καλώδιο του διακόπτη σταματήματος του κινητήρα σε ένα ασφαλές σημείο στα ρούχα σας, στο χέρι ή το πόδι. Μετά συνδέστε την πλακέτα ασφάλισης που υπάρχει στο άλλο άκρο του καλωδίου στον διακόπτη σταματήματος του κινητήρα.

RWM00120

## ΠΡΟΕΙΔΟΠΟΙΗΣΗ

- Συνδέστε το καλώδιο του διακόπτη σταματήματος του κινητήρα σε ένα ασφαλές σημείο στα ρούχα σας, στο χέρι ή το πόδι όταν οδηγείτε.
- Μην συνδέετε το καλώδιο σε ρούχα που ενδέχεται να σκιστούν. Προσέξτε μην περδεντεί το καλώδιο κάπου στη διαδρομή και δεν λειτουργήσει όταν χρειαστεί.
- Αποφύγετε κατά λάθος τράβηγμα του καλωδίου στη διάρκεια της κανονικής λειτουργίας. Η απώλεια της ισχύος του κινητήρα συνεπάγεται την απώλεια ελέγχου μέσω του τιμονιού. Επίσης, χωρίς ισχύ από τον κινητήρα το σκάφος επιβραδύνει απότομα. Αυτό μπορεί να πετάξει μπροστά ανθρώπους και αντικείμενα του σκάφους.

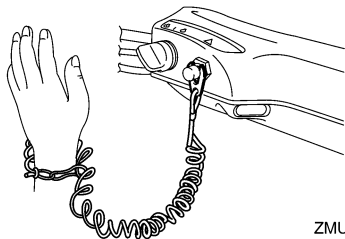

ZMU05216

3. Τοποθετήστε τη χειρολαβή του γκαζιού στη θέση "START" (start). Μόλις πάρει μπροστά ο κινητήρας επαναφέρετε το

γκάζι στην εντελώς κλειστή θέση.

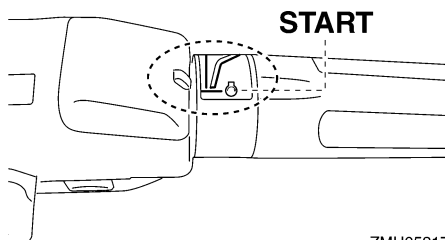

ZMU05217

4. Στρέψτε το γενικό διακόπτη στη θέση "START" (start) και κρατήστε τον για έως 5 δευτερόλεπτα το πολύ.

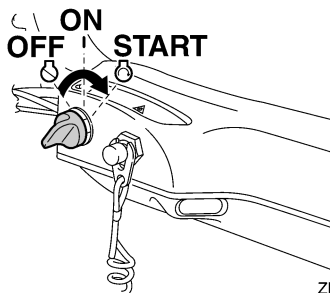

ZMU05218

5. Αμέσως μόλις πάρει μπροστά ο κινητήρας, αφήστε τον γενικό διακόπτη ώστε να επιστρέψει στη θέση "ON" (on).

RCM00191

## ΠΡΟΣΟΧΗ:

- Ποτέ μην τοποθετείτε το γενικό διακόπτη στη θέση "START" (start) όταν ο κινητήρας λειτουργεί.
- Μην αφήνετε τη μίζα να γυρίζει για πάνω από 5 δευτερόλεπτα. Αν η μίζα γυρίζει συνεχώς για πάνω από 5 δευτερόλεπτα, η μπαταρία θα χάσει γρήγορα το φορτίο της και δεν θα μπορείτε να βάλετε μπροστά τον κινητήρα. Επίσης, μπορεί να πάθει βλάβη η μίζα. Αν ο κινητήρας δεν πάρει μπροστά μετά από 5 δευτερόλεπτα, επαναφέρετε το γενικό διακόπτη στη θέση "ON" (on),

περιμένετε 10 δευτερόλεπτα, και μετά ξαναπροσπαθήστε.

## ΣΗΜΕΙΩΣΗ:

- Όταν ο κινητήρας είναι κρύος, χρειάζεται ζέσταμα. Για περισσότερες λεπτομέρειες, αναφερθείτε στη σελίδα 33.
- Αν ο κινητήρας είναι ζεστός αλλά δεν παίρνει μπροστά, ανοίξτε το γκάζι στην ίδια θέση και ξαναδοκιμάστε. Αν ο κινητήρας συνεχίζει να μην παίρνει μπροστά, αναφερθείτε στη σελίδα 66.

RMU27662

## Μοντέλα με ηλεκτρική εκκίνηση και με χειριστήριο

1. Τοποθετήστε το μοχλό του χειριστηρίου στη νεκρά.

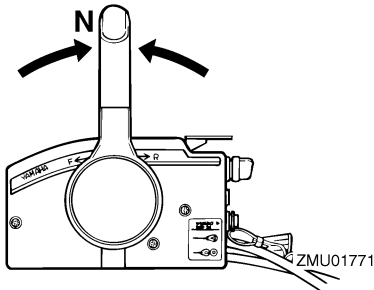

## ΣΗΜΕΙΩΣΗ:

Το σύστημα προστασίας από εκκίνηση με ταχύτητα προστατεύει τον κινητήρα, επιτρέποντας του να πάρει μπροστά μόνο όταν είναι σε νεκρά.

2. Συνδέστε καλώδιο σταματήματος του κινητήρα σε ένα ασφαλές σημείο στα ρούχα, το χέρι ή το πόδι σας. Μετά συνδέστε την πλακέτα ασφάλισης της άλλης πλευράς στον διακόπτη σταματήματος του κινητήρα.

RWM00120

## ΠΡΟΕΙΔΟΠΟΙΗΣΗ

- Συνδέστε το καλώδιο του διακόπτη

σταματήματος του κινητήρα σε ένα ασφαλές σημείο στα ρούχα σας, στο χέρι ή το πόδι όταν οδηγείτε.

- Μην συνδέετε το καλώδιο σε ρούχα που ενδέχεται να σκιστούν. Προσέξτε μην μπερδευτεί το καλώδιο κάπου στη διαδρομή και δεν λειτουργήσει όταν χρειαστεί.
- Αποφύγετε κατά λάθος τράβηγμα του καλωδίου στη διάρκεια της κανονικής λειτουργίας. Η απώλεια της ισχύος του κινητήρα συνεπάγεται την απώλεια ελέγχου μέσω του τιμονιού. Επίσης, χωρίς ισχύ από τον κινητήρα το σκάφος επιβραδώνει απότομα. Αυτό μπορεί να πετάξει μπροστά ανθρώπους και αντικείμενα του σκάφους.

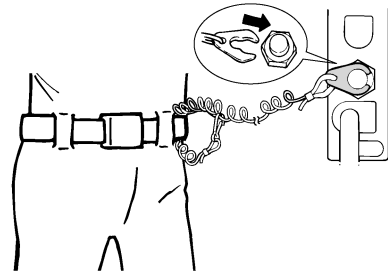

ZMU01772

3. Τοποθετήστε το γενικό διακόπτη στη θέση "ON" (on).
4. Στρέψτε το γενικό διακόπτη στη θέση "START" (start) και κρατήστε τον για έως 5 δευτερόλεπτα.

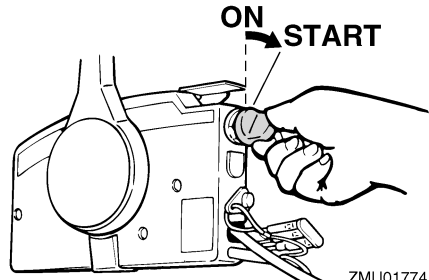

ZMU01774

# Λειτουργία

5. Αμέσως μόλις πάρει μπροστά ο κινητήρας, αφήστε τον γενικό διακόπτη ώστε να επιστρέψει στη θέση “ON” (on).

RCM00191

## ΠΡΟΣΟΧΗ:

- Ποτέ μην τοποθετείτε το γενικό διακόπτη στη θέση “START” (start) όταν ο κινητήρας λειτουργεί.
- Μην αφήνετε τη μίζα να γυρίζει για πάνω από 5 δευτερόλεπτα. Αν η μίζα γυρίζει συνεχώς για πάνω από 5 δευτερόλεπτα, η μπαταρία θα χάσει γρήγορα το φορτίο της και δεν θα μπορείτε να βάλετε μπροστά τον κινητήρα. Επίσης, μπορεί να πάθει βλάβη η μίζα. Αν ο κινητήρας δεν πάρει μπροστά μετά από 5 δευτερόλεπτα, επαναφέρετε το γενικό διακόπτη στη θέση “ON” (on), περιμένετε 10 δευτερόλεπτα, και μετά ξαναπροσπαθήστε.

## ΣΗΜΕΙΩΣΗ:

- Αν ο κινητήρας είναι κρύος, χρειάζεται ζέσταμα. Για περισσότερες πληροφορίες, αναφερθείτε στη σελίδα 33.
- Αν ο κινητήρας είναι ζεστός και δεν πάρει μπροστά, ανοίξτε λίγο το γκάζι και δοκιμάστε να ξεκινήσετε πάλι τον κινητήρα. Αν ο κινητήρας συνεχίσει να μην παίρνει μπροστά, αναφερθείτε στη σελίδα 66.

RMU27670

## Ζέσταμα του κινητήρα

RMU27702

### Μοντέλα ηλεκτρικής εκκίνησης και prime start

1. Αφού βάλετε μπροστά τον κινητήρα, αφήστε τον στο ρελαντί για 3 λεπτά ώστε να ζεσταθεί. Αν δεν το κάνετε θα μειωθεί η διάρκεια ζωής του κινητήρα.
2. Ελέγξτε αν υπάρχει σταθερή ροή νερού

από το ενδεικτικό του νερού ψύξης.

RCM00511

## ΠΡΟΣΟΧΗ:

Η συνεχής ροή νερού από το ενδεικτικό νερού ψύξης, δείχνει ότι η αντλία νερού στέλνει νερό στις διόδους ψύξης. Αν δεν ρέει νερό έξω από το ενδεικτικό συνεχώς όταν η μηχανή λειτουργεί, μπορεί να προκληθεί υπερθέρμανση και σοβαρή ζημιά. Σταματήστε τη μηχανή και ελέγξτε μήπως έχει φράξει η εισαγωγή νερού ψύξης στη λεκάνη ή στο ενδεικτικό νερού ψύξης. Συμβουλευτείτε τον αντιπρόσωπο της Yamaha αν δεν μπορείτε να εντοπίσετε και να διορθώσετε το πρόβλημα.

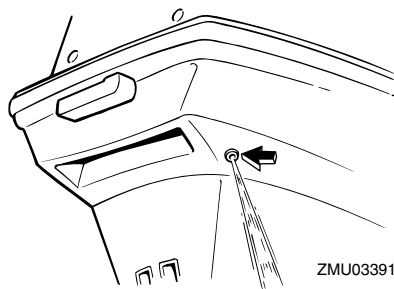

RMU27740

## Αλλαγή ταχύτητας

RWM00180

## ΠΡΟΕΙΔΟΠΟΙΗΣΗ

Πριν αλλάξετε ταχύτητα, βεβαιωθείτε ότι δεν υπάρχουν κολυμβητές ή εμπόδια στο νερό κοντά σας.

RCM00220

## ΠΡΟΣΟΧΗ:

Για να αλλάξετε την κατεύθυνση του σκάφους ή την ταχύτητα από πρόσω σε όπισθεν ή το αντίθετο, πρώτα κλείστε το γκάζι ώστε ο κινητήρας να λειτουργήσει στο ρελαντί (ή σε χαμηλές στροφές).



RMU27764

## Πρόσω (για μοντέλα με λαγουδέρα ή χειριστήριο)

### Μοντέλα με λαγουδέρα

1. Τοποθετήστε τη λαβή του γκαζιού στην εντελώς κλειστή θέση.

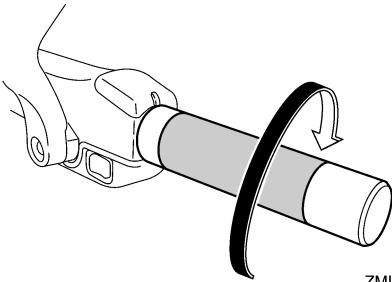

ZMU05219

2. Μετακινήστε το μοχλό ταχυτήτων γρήγορα και σταθερά από τη νεκρά στην ταχύτητα πρόσω.

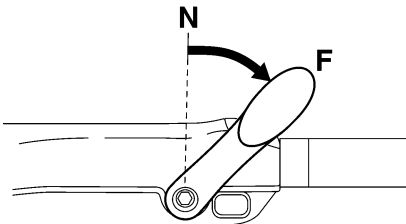

ZMU05220

### Μοντέλα με χειριστήριο

1. Τραβήξτε επάνω τη σκανδάλη κλειδώματος στη νεκρά (αν υπάρχει) και μετακινήστε το μοχλό του χειριστηρίου γρήγορα και σταθερά από τη νεκρά στην ταχύτητα πρόσω.

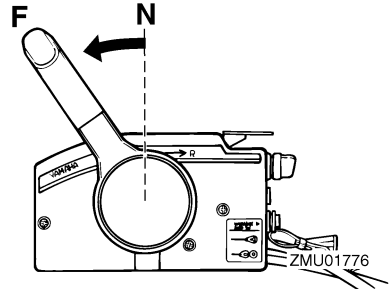

RMU27785

## Όπισθεν (μοντέλα αυτόματου κλειδώματος όπισθεν ή ηλεκτρικής κλίσης και ανύψωσης)

RWM00190

### **ΠΡΟΕΙΔΟΠΟΙΗΣΗ**

Όταν χρησιμοποιείτε την όπισθεν, να πηγαίνετε αργά. Μην ανοίγετε το γκάζι πάνω από το μισό. Αλλιώς το σκάφος μπορεί να γίνει ασταθές, πράγμα που μπορεί να οδηγήσει σε απώλεια ελέγχου και σε ατύχημα.

### Μοντέλα με λαγουδέρα

1. Τοποθετήστε τη λαβή του γκαζιού στην εντελώς κλειστή θέση.

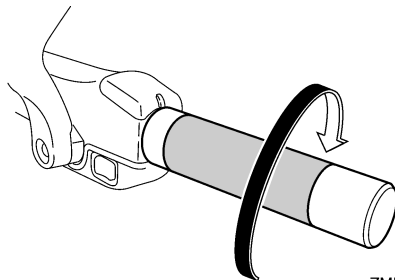

ZMU05219

2. Μετακινήστε το μοχλό ταχυτήτων γρήγορα και σταθερά από τη νεκρά στην όπισθεν.

# Λειτουργία

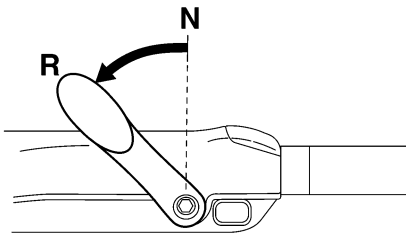

ZMU05221

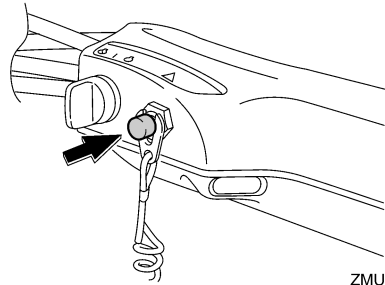

ZMU05209

## Μοντέλα με χειριστήριο

1. Τραβήξτε επάνω τη σκανδάλη κλειδώματος στη νεκρά (αν υπάρχει) και μετακινήστε το μοχλό του χειριστηρίου γρήγορα και σταθερά από τη νεκρά στην όπισθεν.

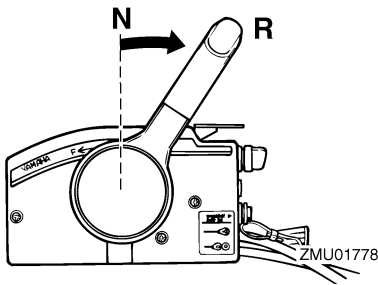

RMU27820

## Σταμάτημα του κινητήρα

Πριν σταματήσετε τον κινητήρα, αφήστε τον πρώτα να κρυώσει για λίγα λεπτά στο ρελαντί ή σε χαμηλή ταχύτητα. Το σταμάτημα του κινητήρα αμέσως μετά από λειτουργία σε υψηλή ταχύτητα δεν συνιστάται.

RMU27844

## Διαδικασία

1. Πιέστε και κρατήστε το κουμπί σταματήματος του κινητήρα ή στρέψτε το γενικό διακόπτη στη θέση "OFF" (off).

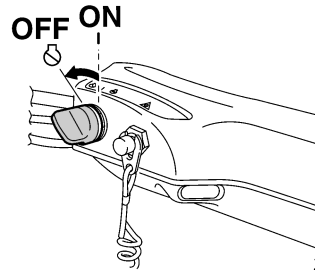

ZMU05223

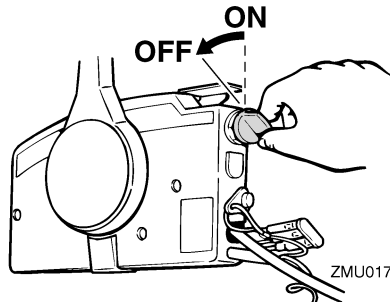

ZMU01779

2. Μετά το σταμάτημα του κινητήρα, αποσυνδέστε τον αγωγό του καυσίμου αν υπάρχει σύνδεση καυσίμου στην εξωλέμβια.

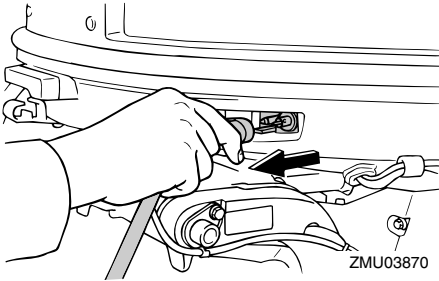

3. Σφίξτε τη βίδα εξαέρωσης στην τάπα του δοχείου καυσίμου (αν υπάρχει).

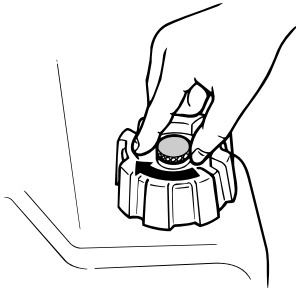

4. Βγάλτε το κλειδί αν πρόκειται να αφήσετε το σκάφος μόνο του.

## ΣΗΜΕΙΩΣΗ:

Μπορείτε επίσης να σταματήσετε τη μηχανή τραβώντας το καλώδιο ώστε να φύγει η πλακέτα ασφάλισης από τον διακόπτη σταματήματος του κινητήρα. Μετά τοποθετήστε το γενικό διακόπτη στη θέση "OFF" (off).

RMU27861

## Κλίση της εξωλέμβιας μηχανής

Η γωνία κλίσης της εξωλέμβιας βοηθά στον καθορισμό της θέσης της πλώρης του σκάφους στο νερό. Η σωστή γωνία κλίσης βοηθά στη βελτίωση των επιδόσεων και της οικονομίας καυσίμου, ενώ ξεκουράζει τον κινητήρα. Η σωστή ένταση εξαρτάται από το συνδυασμό σκάφους, μηχανής και προπέλας.

Η σωστή κλίση επηρεάζεται επίσης από μεταβλητές όπως το φορτίο του σκάφους, τις θαλάσσιες συνθήκες και την ταχύτητα πλεύσης.

RWM00740

## ΠΡΟΕΙΔΟΠΟΙΗΣΗ

Υπερβολική κλίση σε σχέση με τις συνθήκες λειτουργίας (είτε πάνω ή κάτω) μπορεί να προκαλέσει αστάθεια στο σκάφος και να δυσκολέψει την οδήγηση και τους ελιγμούς. Αυτό αυξάνει τις πιθανότητες ατυχήματος. Αν νιώθετε ασταθές το σκάφος ή δυσκολία στους ελιγμούς, μειώστε την ταχύτητα και/ή ξαναρυθμίστε τη γωνία κλίσης.

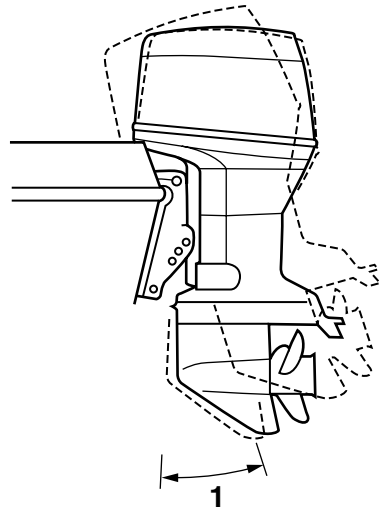

ZMU03109

1. Λειτουργική γωνία κλίσης

RMU27882

## Ρύθμιση της γωνίας κλίσης

Μοντέλο ηλεκτρικής κλίσης και ανύψωσης

RWM00751

## ΠΡΟΕΙΔΟΠΟΙΗΣΗ

- Βεβαιωθείτε ότι όλα τα άτομα είναι μακριά

# Λειτουργία

από τη εξωλέμβια μηχανή, όταν προσαρμόζετε τη γωνία κλίσης, επίσης να είστε προσεκτικοί ώστε να μην πιαστούν οποιαδήποτε μέλη του σώματος μεταξύ της μονάδας μετάδοσης και του βραχίονα στήριξης.

- Ενεργήστε με προσοχή, όταν επιχειρείτε μια θέση κλίσης για πρώτη φορά. Αυξήστε την ταχύτητα σταδιακά και παρακολουθήστε για οποιαδήποτε σημάδια αστάθειας ή προβλήματα ελέγχου. Μια ακατάλληλη γωνία κλίσης μπορεί να προκαλέσει απώλεια του ελέγχου.
- Εφόσον υπάρχει εξοπλισμός ενός διακόπτη ηλεκτρικής κλίσης και ανύψωσης που βρίσκεται στη λεκάνη, χρησιμοποιήστε το διακόπτη μόνο, όταν η βάρκα είναι πλήρως ακινητοποιημένη με τον κινητήρα σβηστό. Μην ρυθμίζετε τη γωνία κλίσης με αυτό το διακόπτη, ενώ η βάρκα είναι σε κίνηση.

Ρυθμίστε τη γωνία κλίσης της εξωλέμβιας με τον διακόπτη ηλεκτρικής κλίσης και ανύψωσης.

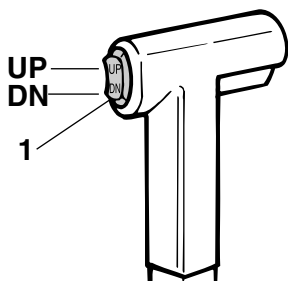

1. Διακόπτης ηλεκτρικής κλίσης και ανύψωσης

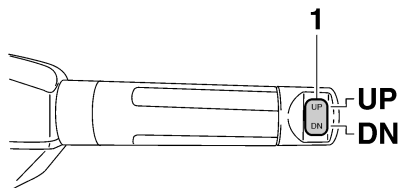
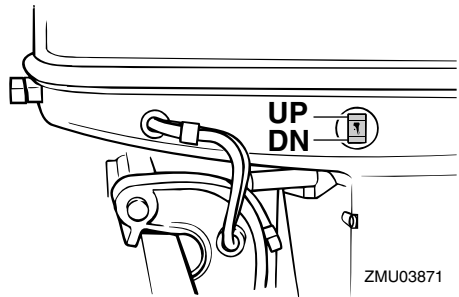

1. Διακόπτης ηλεκτρικής κλίσης και ανύψωσης

Για να σηκώσετε την πλώρη (κλίση προς τα έξω), πιέστε τον διακόπτη προς τη θέση “UP” (επάνω).

Για να χαμηλώσετε την πλώρη (κλίση προς τα μέσα), πιέστε το διακόπτη προς τη θέση “DN” (κάτω).

Κάντε δοκιμαστικές διαδρομές με την κλίση ρυθμισμένη σε διαφορετικές γωνίες, ώστε να βρείτε τη θέση που λειτουργεί καλύτερα για το σκάφος και τις συνθήκες λειτουργίας.  
RMU27911

## Ρύθμιση της κλίσης του σκάφους

Όταν το σκάφος πλανάει, μια θέση με την πλώρη προς τα πάνω έχει σαν αποτέλεσμα λιγότερη αντίσταση, μεγαλύτερη σταθερότητα και αποτελεσματικότητα. Αυτό συμβαίνει γενικά όταν η γραμμή της καρίνας του σκάφους είναι ανεβασμένη κατά 3 έως 5 μοίρες. Με την πλώρη επάνω, το σκάφος

έχει την τάση να στρίβει προς τη μια πλευρά. Αυτό μπορείτε να το αντισταθμίσετε με το τιμόνι. Επίσης μπορείτε να ρυθμίσετε το περύγιο κλίσης ώστε να μειωθεί αυτό το φαινόμενο. Όταν η πλώρη είναι κάτω, είναι ευκολότερο να επιταχύνετε από σταματημένοι έως τη θέση πλαναρίσματος.

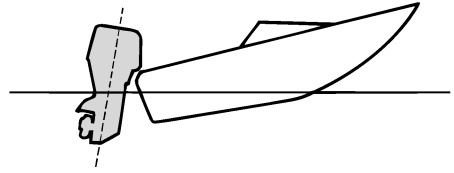

ZMU01785

## Πλώρη προς τα κάτω

Υπερβολική κλίση της μηχανής προς τα μέσα κάνει το σκάφος να “οργώνει” το νερό, μειώνοντας την οικονομία καυσίμου και δυσκολεύοντας την αύξηση της ταχύτητας. Η οδήγηση με υπερβολική κλίση προς τα μέσα σε γρήγορη ταχύτητα κάνει επίσης το σκάφος ασταθές. Η αντίσταση στην πλώρη αυξάνεται σημαντικά, μεγαλώνοντας τον κίνδυνο να “οδηγεί η πλώρη” και κάνοντας την οδήγηση δύσκολη και επικίνδυνη.

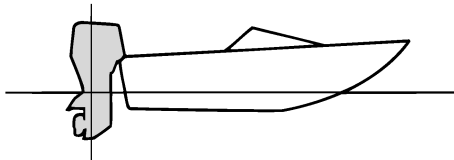

ZMU01784

## Πλώρη προς τα πάνω

Αν η μηχανή έχει πολύ κλίση προς τα έξω, η πλώρη του σκάφους ανεβαίνει πολύ ψηλά. Οι επιδόσεις και η οικονομία υποβαθμίζονται γιατί ο σκελετός του σκάφους πιέζει το νερό και υπάρχει μεγαλύτερη αντίσταση αέρα. Η υπερβολική κλίση της μηχανής προς τα έξω μπορεί να βγάλει την προπέλα στην επιφάνεια, πράγμα που μειώνει ακόμα περισσότερο τις επιδόσεις και το σκάφος μπορεί να πηδάει στο νερό (φαινόμενο “δελφινισμού”), πράγμα που μπορεί να πετάξει τον οδηγό και τους επιβάτες στο νερό.

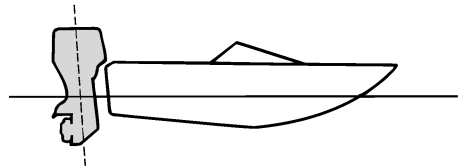

ZMU01786

## ΣΗΜΕΙΩΣΗ:

Ανάλογα με τον τύπο του σκάφους, η γωνία κλίσης της εξωλέμβιας μπορεί να έχει μικρό αποτέλεσμα στην κλίση του σκάφους κατά την οδήγηση.

RMU27933

## Ανύψωση και κατέβασμα της μηχανής

Αν η μηχανή μείνει σταματημένη για κάποιο

# Λειτουργία

διάστημα ή αν το σκάφος έχει δέσει στα ρηγά, θα πρέπει να σηκώσετε την εξωλέμβια ώστε να προστατεύσετε την προπέλα και το περίβλημα από ζημιές λόγω σύγκρουσης με εμπόδια, και να μειωθεί η διάβρωση από το αλάτι.

RWM00220

## ΠΡΟΕΙΔΟΠΟΙΗΣΗ

Βεβαιωθείτε ότι δεν υπάρχουν άνθρωποι κοντά στην εξωλέμβια όταν σηκώνετε ή κατεβάζετε τη μηχανή. Επίσης προσέξτε να μην πιαστεί κάποιο μέρος του σώματός σας μεταξύ της μονάδας οδήγησης και του βραχίονα στήριξης.

RWM00250

## ΠΡΟΕΙΔΟΠΟΙΗΣΗ

Η διαρροή καυσίμου μπορεί να προκαλέσει φωτιά. Αν υπάρχει σύνδεση καυσίμου στην εξωλέμβια, αποσυνδέστε τον αγωγό καυσίμου ή κλείστε το μοχλό παροχής καυσίμου, αν η εξωλέμβια πρόκειται να μείνει ανυψωμένη για περισσότερο από μερικά λεπτά. Αλλιώς μπορεί να διαρρεύσει καύσιμο.

RCM00241

## **ΠΡΟΣΟΧΗ:**

- Πριν σηκώσετε την εξωλέμβια, σβήστε τον κινητήρα ακολουθώντας τη διαδικασία της σελίδας 35. Ποτέ μην σηκώνετε την εξωλέμβια ενώ λειτουργεί ο κινητήρας. Μπορεί να προκληθεί σοβαρή ζημιά λόγω υπερθέρμανσης.
- Μην σηκώνετε τη μηχανή πιέζοντας τη λαγουδέρα (αν υπάρχει) γιατί μπορεί να σπάσει η χειρολαβή.

RMU28007

**Διαδικασία για κλίση πάνω (Μοντέλα ηλεκτρικής κλίσης και ανύψωσης / μοντέλα ηλεκτρικής ανύψωσης)**

1. Τοποθετήστε το μοχλό χειριστηρίου / μοχλό ταχυτήτων σε νεκρά.

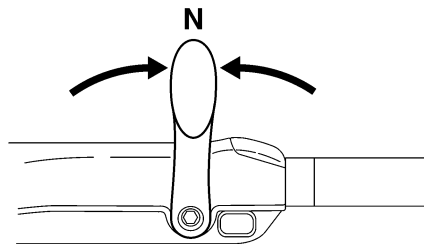
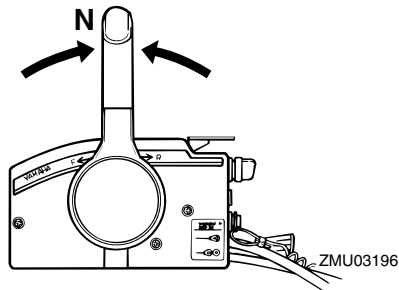

2. Αποσυνδέστε τον αγωγό καυσίμου από την εξωλέμβια μηχανή ή κλείστε το μοχλό παροχής καυσίμου.

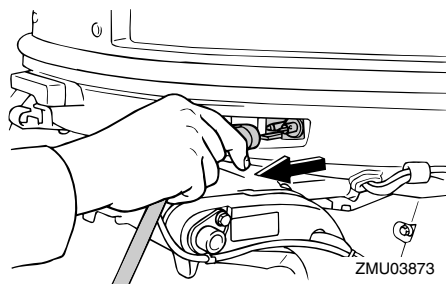

3. Πιέστε το διακόπτη ηλεκτρικής κλίσης και ανύψωσης / το διακόπτη ηλεκτρικής ανύψωσης “UP” (πάνω) μέχρι η εξωλέμβια μηχανή να κλίνει τελείως πάνω.

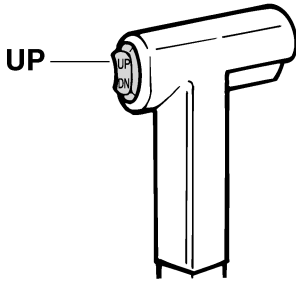

ZMU01787

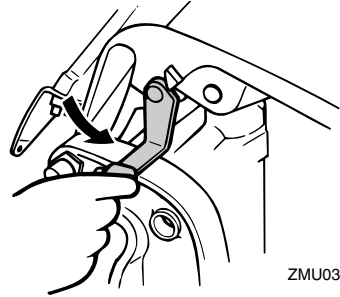

RWM00260

## ΠΡΟΕΙΔΟΠΟΙΗΣΗ

Αφού σηκώσετε την εξωλέμβια, μην ξεχάσετε να την στηρίζετε με τον πείρο ή το μοχλό στήριξης. Αλλιώς η μηχανή μπορεί να πέσει πίσω ξαφνικά, αν πέσει η πίεση του λαδιού της μονάδας ηλεκτρικής κλίσης και ανύψωσης.

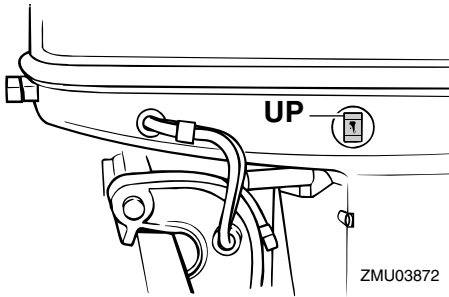

ZMU03872

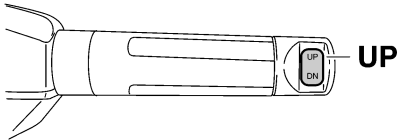

ZMU05226

- Ωθήστε τον πείρο στήριξης ανύψωσης μέσα στο βραχίονα στήριξης ή τραβήξτε το μοχλό στήριξης ανύψωσης προς το μέρος σας για να στηρίξετε τον κινητήρα.

- Μοντέλα εξοπλισμένα με ράβδους κλίσης: Μόλις η εξωλέμβια μηχανή υποστηρίζεται με το μοχλό στήριξης ανύψωσης, πιέστε το διακόπτη ηλεκτρικής κλίσης και ανύψωσης / το διακόπτη ηλεκτρικής ανύψωσης “DN” (κάτω) για να μαζέψετε τις ράβδους κλίσης.

RCM00250

## ΠΡΟΣΟΧΗ:

Φροντίστε να μαζέψετε εντελώς τις ράβδους κλίσης κατά την αγκυροβόληση. Αυτό προστατεύει τις ράβδους από την ανάπτυξη θαλάσσιων οργανισμών και από τη διάβρωση, πράγμα που μπορεί να προκαλέσει βλάβη στο μηχανισμό ηλεκτρικής κλίσης και ανύψωσης.

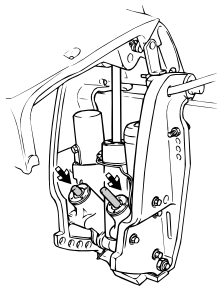

ZMU03874

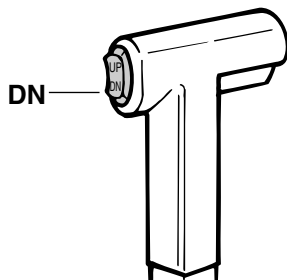

ZMU01936

RMU28055

## Διαδικασία για κλίση κάτω (Μοντέλα ηλεκτρικής κλίσης και ανύψωσης / μοντέλα ηλεκτρικής ανύψωσης)

1. Πιέστε το διακόπτη ηλεκτρικής κλίσης και ανύψωσης / το διακόπτη ηλεκτρικής ανύψωσης “UP” (πάνω) μέχρι η εξωλέμβια μηχανή να στηριχτεί από τη ράβδο ανύψωσης και να ελευθερωθεί ο μοχλός στήριξης ανύψωσης / ο πείρος στήριξης ανύψωσης.
2. Ελευθερώστε το μοχλό στήριξης ανύψωσης ή τραβήξτε τον πείρο στήριξης ανύψωσης.

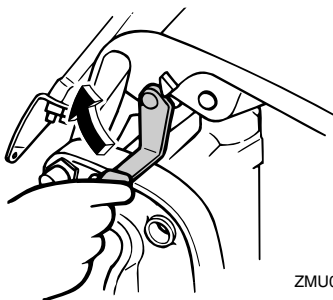

ZMU03875

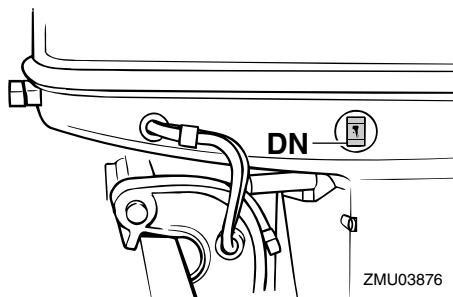

ZMU03876

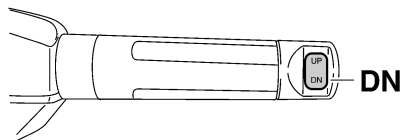

ZMU05228

RMU28060

## Πλεύση σε ρηχά νερά

Η εξωλέμβια μπορεί να ανυψωθεί εν μέρει ώστε να επιτρέψει χρήση σε ρηχά νερά.

RMU28090

## Μοντέλα ηλεκτρικής κλίσης και ανύψωσης / μοντέλα ηλεκτρικής ανύψωσης

Η εξωλέμβια μπορεί να ανυψωθεί εν μέρει



ώστε να επιτρέψει χρήση σε ρηχά νερά.

RWM00660

## **ΠΡΟΕΙΔΟΠΟΙΗΣΗ**

- Τοποθετήστε το μοχλό ταχυτήτων στη νεκρά πριν ρυθμίσετε τη μηχανή για πλεύση στα ρηχά.
- Επαναφέρετε την εξωλέμβια στην κανονική της θέση μόλις το σκάφος βρεθεί πάλι σε πιο βαθιά νερά.

RCM00260

## **ΠΡΟΣΟΧΗ:**

Μην σηκώνετε την εξωλέμβια σε θέση που φέρνει την εισαγωγή του νερού ψύξης της κάτω μονάδας πάνω από την επιφάνεια του νερού όταν ρυθμίζετε την εξωλέμβια για πλεύση σε ρηχά νερά. Αλλιώς μπορεί να προκληθεί σοβαρή ζημιά λόγω υπερθέρμανσης.

RMU28185

Διαδικασία για μοντέλα ηλεκτρικής κλίσης και ανύψωσης / ηλεκτρικής ανύψωσης

1. Τοποθετήστε το μοχλό χειριστηρίου / μοχλό ταχυτήτων σε νεκρά.

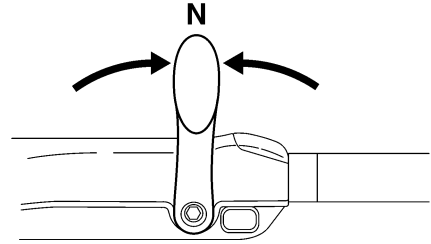
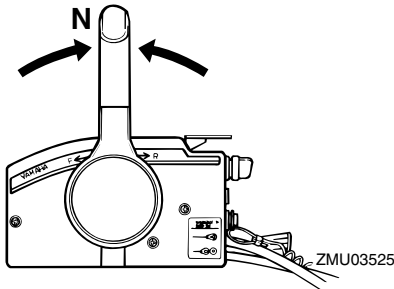

ZMU05215

2. Κλίνετε ελαφρά την εξωλέμβια μηχανή πάνω στην επιθυμητή θέση, χρησιμοποιώντας το διακόπτη ηλεκτρικής κλίσης και ανύψωσης / το διακόπτη ηλεκτρικής ανύψωσης.

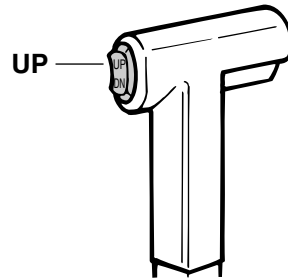

ZMU01935

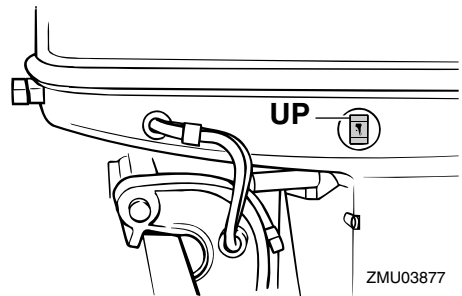

ZMU03877

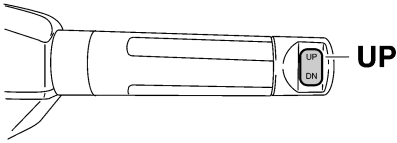

ZMU05226

3. Για να επιστρέψετε την εξωλέμβια μηχανή στην κανονική θέση λειτουργίας, πιέστε το διακόπτη ηλεκτρικής κλίσης και ανύψωσης / το διακόπτη ηλεκτρικής ανύψωσης και κλίνετε αργά την εξωλέμβια μηχανή κάτω.

RMU28192

## **Πλεύση υπό άλλες συνθήκες**

### **Πλεύση σε θαλάσσιο νερό**

Μετά την οδήγηση σε θαλάσσιο νερό, πλύνετε τις διόδους του νερού ψύξης με γλυκό νερό για να μην φράξουν από τα υπολείμματα άλατος.

### **ΣΗΜΕΙΩΣΗ:** \_\_\_\_\_

Για οδηγίες σχετικά με το πλύσιμο του συστήματος ψύξης, αναφερθείτε στη σελίδα 45.

### **Πλεύση σε θολά νερά**

Η Yamaha συνιστά να χρησιμοποιείτε την προαιρετική αντλία νερού (δεν διατίθεται για όλα τα μοντέλα) αν χρησιμοποιείτε την εξωλέμβια σε θολά ή λασπωμένα νερά.

RMU31480

## Τεχνικά Χαρακτηριστικά

### ΣΗΜΕΙΩΣΗ:

Το “(AL)” που αναφέρεται στις προδιαγραφές παρακάτω αντιπροσωπεύει την αριθμητική αξία της αλουμινένιας προπέλας που έχει τοποθετηθεί.

Ομοίως, το “(SUS)” αντιπροσωπεύει την αξία της ατσάλνιας προπέλας που έχει τοποθετηθεί και το “(PL)” την αξία της πλαστικής προπέλας που έχει τοποθετηθεί.

RMU28218

### Διάσταση:

Συνολικό μήκος:

726 mm (28.6 in)

Συνολικό πλάτος:

374 mm (14.7 in)

Συνολικό ύψος L:

1413 mm (55.6 in)

Συνολικό ύψος X:

90AETO 1540 mm (60.6 in)

Ύψος καθρέφτη L:

520 mm (20.5 in)

Ύψος καθρέφτη X:

90AETO 647 mm (25.5 in)

Βάρος (AL) L:

120.5 kg (266 lb)

Βάρος (AL) X:

90AETO 123.5 kg (272 lb)

Βάρος (SUS) L:

122.5 kg (270 lb)

Βάρος (SUS) X:

90AETO 125.5 kg (277 lb)

### Απόδοση:

Απόσταση λειτουργίας με πλήρες γκάζι:

4500–5500 στροφές/λεπτ

Μέγιστη έξοδος:

75CETO 55.2 kW στ 5000

στροφές/λεπτ (75 ίπποι στις στ 5000

στροφές/λεπτ)

90AETO 66.2 kW στ 5000

στροφές/λεπτ (90 ίπποι στις στ 5000

στροφές/λεπτ)

Στροφές ρελαντί (σε νεκρά):

800 ±50 στροφές/λεπτ

### Κινητήρας:

Τύπος:

Δίχρονος L

Κυλινδρισμός:

1140.0 cm<sup>3</sup> (69.56 cu.in)

Διάμετρος × διαδρομή:

82.0 × 72.0 mm (3.23 × 2.83 in)

Σύστημα ανάφλεξης:

CDI (Μικροϋπολογιστής)

Μπουζί (NGK):

B8HS-10

Μπουζί με αντίσταση (NGK):

BR8HS-10

Διάκενο ακίδας:

0.9–1.0 mm (0.035–0.039 in)

Σύστημα ελέγχου:

Χειριστήριο

Σύστημα εκκίνησης:

Ηλεκτρικό

Σύστημα τσοκ:

Prime start

Ελάχιστη εκφόρτιση κατά την εκκίνηση (CCA/EN):

430.0 αμπέρ

Ελάχιστη ονομαστική χωρητικότητα (20HR/IEC):

70.0 αμπερώρια

Έξοδος γεννήτριας για μπαταρία DC:

10.0 αμπέρ

### Μονάδα οδήγησης:

Θέσεις γραναζιών:

Πρόσω-νεκρά-όπισθεν

Σχέση γραναζιών:

2.00 (26/13)

Σύστημα κλίσης και ανύψωσης:

Ηλεκτρική κλίση και ανύψωση

# Συντήρηση

Ενδειξη προπέλας:

K

## Καύσιμο και λάδι:

Συνιστώμενο καύσιμο:

Απλή αμόλυβδη βενζίνη

Ελάχιστα οκτάνια έρευνας:

75CETO 90

90AETO 90

Χωρητικότητα δοχείου καυσίμου:

24 L (6.34 US gal) (5.28 Imp.gal),

25 L (6.60 US gal) (5.50 Imp.gal)

Συνιστώμενο λάδι κινητήρα:

Λάδι δίχρονου κινητήρα εξωλέμβιας

YAMALUBE

Λίπανση:

Έγχυση λαδιού

Χωρητικότητα δοχείου λαδιού κινητήρα:

3.3 L (3.49 US qt) (2.90 Imp.qt)

Συνιστώμενη βαλβολίνη:

Βαλβολίνη ποδιού SAE#90

Ποσότητα βαλβολίνης:

610.0 cm<sup>3</sup> (20.62 US oz) (21.51 Imp.oz)

## Ροπή σύσφιξης:

Μπουζί:

25.0 Nm (18.4 ft-lb) (2.55 kgf-m)

Παξιμάδι προπέλας:

35.0 Nm (25.8 ft-lb) (3.57 kgf-m)

RMU28222

## Μεταφορά και αποθήκευση της εξωλέμβιας μηχανής

RWM00690



### ΠΡΟΕΙΔΟΠΟΙΗΣΗ

- Η διαρροή καυσίμου μπορεί να προκαλέσει φωτιά. Όταν μεταφέρετε και αποθηκεύετε την εξωλέμβια, σφίξτε τη βίδα εξερεύσεως και κλείστε το μοχλό παροχής καυσίμου. Αλλιώς μπορεί να διαρρεύσει καύσιμο.
- **ΝΑ ΕΙΣΤΕ ΙΔΙΑΙΤΕΡΑ ΠΡΟΣΕΚΤΙΚΟΙ** όταν μεταφέρετε το δοχείο καυσίμου, είτε στο σκάφος είτε στο αυτοκίνητο.
- **ΜΗΝ ΓΕΜΙΖΕΤΕ** μέχρι τέρμα το δοχείο

καυσίμου. Η βενζίνη διαστέλλεται σημαντικά όταν ζεσταίνεται και μπορεί να πιέζει επικίνδυνα το δοχείο καυσίμου. Αυτό μπορεί να προκαλέσει διαρροή και πιθανότητα φωτιάς.

RWM00700



### ΠΡΟΕΙΔΟΠΟΙΗΣΗ

Ποτέ μην πηγαίνετε κάτω από την κάτω μονάδα όταν είναι ανυψωμένη, ακόμα και αν έχει ασφαλίσει με μηχανικό βραχίονα στήριξης. Μπορεί να τραυματιστείτε σοβαρά αν τυχόν πέσει η μηχανή.

RCM00660

### ΠΡΟΣΟΧΗ:

Μην χρησιμοποιείτε το μοχλό ή τον πείρο στήριξης της ανύψωσης όταν ρυμουλκείτε τη μηχανή, γιατί μπορεί να φύγει με το κούνημα από τη στήριξη και να πέσει. Αν δεν μπορείτε να ρυμουλκήσετε τη μηχανή στην κανονική θέση λειτουργίας, χρησιμοποιήστε μια πρόσθετη διάταξη στήριξης για να την ασφαλίσετε στην ανυψωμένη θέση.

Η εξωλέμβια πρέπει να ρυμουλκείται και να αποθηκεύεται στην κανονική θέση λειτουργίας. Αν στη θέση αυτή δεν υπάρχει αρκετή απόσταση από το δρόμο, τότε ρυμουλκήστε τη μηχανή στη θέση ανύψωσης χρησιμοποιώντας μια διάταξη στήριξης της μηχανής, όπως είναι ο βραχίονας στήριξης στον καθρέφτη. Για περισσότερες λεπτομέρειες, συμβουλευτείτε τον αντιπρόσωπο της Yamaha.

RMU30272

### Αποθήκευση της εξωλέμβιας μηχανής

Όταν αποθηκεύετε την εξωλέμβια για μεγάλα χρονικά διαστήματα (2 μήνες ή περισσότερο), θα πρέπει να εκτελείτε ορισμένες σημαντικές διαδικασίες για να αποφύγετε εκτεταμένες βλάβες.

Συνιστούμε να πάτε την εξωλέμβια για σέρβις στον αντιπρόσωπο της Yamaha πριν την αποθηκεύσετε. Πάντως, οι ακόλουθες διαδικασίες μπορούν να εκτελεστούν από εσάς, τον ιδιοκτήτη, με ελάχιστα εργαλεία.

RCM01411

## ΠΡΟΣΟΧΗ:

- Μην τοποθετείτε την εξωλέμβια στο πλάι πριν αδειάσει εντελώς το νερό ψύξης, αλλιώς μπορεί να εισχωρήσει νερό στον κύλινδρο μέσα από τη θύρα εξαγωγής και να προκαλέσει προβλήματα.
- Αποθηκεύετε την εξωλέμβια σε έναν στεγνό, καλά αεριζόμενο χώρο που δεν φωτίζεται απευθείας από το φως του ήλιου.

RMU28302

## Διαδικασία

RMU28321

### Πλύσιμο με το σύστημα πλυσίματος

#### Πλύσιμο με το σύστημα πλυσίματος

1. Πλένετε το σώμα της εξωλέμβιας με γλυκό νερό. Για περισσότερες πληροφορίες, αναφερθείτε στη σελίδα 49.
2. Αποσυνδέστε τον αγωγό καυσίμου από τον κινητήρα ή κλείστε το μοχλό παροχής καυσίμου, αν υπάρχει.
3. Αφαιρέστε το καπάκι του κινητήρα και το κάλυμμα του σιγαστήρα. Βγάλτε την προπέλα.
4. Τοποθετήστε το σύστημα πλυσίματος πάνω από την εισαγωγή του νερού ψύξης.

RCM00300

## ΠΡΟΣΟΧΗ:

Μην λειτουργείτε τον κινητήρα χωρίς παροχή νερού ψύξης. Είτε θα πάθει ζημιά η αντλία νερού ή ο κινητήρας θα καταστραφεί από την υπερθέρμανση. Πριν βάλετε μπροστά τον κινητήρα, φροντίστε να τροφοδοτήσετε με

νερό τις διόδους νερού ψύξης.

RCM00310

## ΠΡΟΣΟΧΗ:

Αποφύγετε να λειτουργείτε την εξωλέμβια σε υψηλές στροφές με το σύστημα πλυσίματος, γιατί μπορεί να προκληθεί υπερθέρμανση.

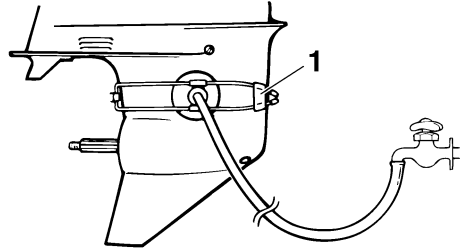

ZMU01830

### 1. Σύστημα πλυσίματος

5. Το πλύσιμο του συστήματος ψύξης είναι σημαντικό διότι εμποδίζει το φράξιμο του συστήματος ψύξης από αλάτι, άμμο ή βρωμιά. Επιπλέον, ο ψεκασμός/λίπανση του κινητήρα με λάδι σε λεπτή διασπορά είναι υποχρεωτικός αν θέλουμε να αποφύγουμε εκτεταμένη ζημιά του κινητήρα λόγω σκουριάς. Το πλύσιμο και ο ψεκασμός γίνονται μαζί.

RWM00090

## ΠΡΟΕΙΔΟΠΟΙΗΣΗ

- Μην αγγίζετε ή αφαιρείτε ηλεκτρικά εξαρτήματα όταν βάσετε μπροστά ή στη διάρκεια της λειτουργίας.
  - Κρατήστε τα χέρια, τα μαλλιά και τα ρούχα σας μακριά από το βολάν και άλλα περιστρεφόμενα μέρη όταν η μηχανή λειτουργεί.
6. Λειτουργήστε τον κινητήρα σε γρήγορο ρελαντί για μερικά λεπτά σε νεκρά.
  7. Λίγο πριν σβήσετε τον κινητήρα, ψεκάστε γρήγορα με “Λάδι σε Λεπτή

- Διασπορά” εναλλάξ σε κάθε καρμπυρατέρ ή στην τρύπα ψεκασμού του καλύμματος του σιγαστήρα. Αν γίνει σωστά ο ψεκασμός, η μηχανή θα βγάζει πολύ καπνό και σχεδόν θα μπουκώσει.
8. Αποσυνδέστε το σύστημα πλυσίματος.
  9. Τοποθετήστε το κάλυμμα του σιγαστήρα/την τάπα της τρύπας ψεκασμού και το καπάκι του κινητήρα.
  10. Αν δεν έχετε “Λάδι σε Λεπτή Διασπορά”, λειτουργήστε τον κινητήρα σε γρήγορο ρελαντί μέχρι να αδειάσει το σύστημα του καυσίμου και να σβήσει ο κινητήρας.
  11. Αδειάστε εντελώς το νερό ψύξης από τον κινητήρα. Καθαρίστε καλά το σώμα.
  12. Αν δεν έχετε “Λάδι σε Λεπτή Διασπορά”, βγάλτε το/τα μπουζί. Ρίξτε ένα κουταλάκι του γλυκού καθαρό λάδι κινητήρα μέσα σε κάθε κύλινδρο. Γυρίστε μερικές φορές τη μίζα χειροκίνητα. Τοποθετήστε πάλι το/τα μπουζί.

## ΣΗΜΕΙΩΣΗ:

Το σύστημα πλυσίματος μπορείτε να το προμηθευτείτε από τον αντιπρόσωπο της Yamaha.

RMU28410

## Λίπανση (μοντέλα έγχυσης λαδιού)

1. Γρασάρετε το/τα σπειρώματα των μπουζί και τοποθετήστε το/τα μπουζί με την κατάλληλη ροπή. Για πληροφορίες σχετικά με την τοποθέτηση των μπουζί αναφερθείτε στη σελίδα 53.
2. Γεμίστε τα δοχεία λαδιού. Αυτό εμποδίζει τη συγκέντρωση υγρασίας. Στα μοντέλα με εξωτερικό δοχείο λαδιού, μπορεί να χρειαστεί να παρακάμψετε χειροκίνητα τη μονάδα ελέγχου για να γεμίσετε εντελώς το δοχείο λαδιού.

3. Αλλάξτε τη βαλβολίνη. Για λεπτομέρειες αναφερθείτε στη σελίδα 60. Εξετάστε το λάδι για να δείτε αν υπάρχει νερό, πράγμα που σημαίνει ότι υπάρχει διαρροή από κάποια τσιμούχα. Η αλλαγή των τσιμουχών πρέπει να γίνεται από τον αντιπρόσωπο της Yamaha πριν τη χρήση.
4. Γρασάρετε όλα τα σημεία γρασαρίσματος. Για περισσότερες λεπτομέρειες, αναφερθείτε στη σελίδα 53.

RMU28430

## Φροντίδα της μπαταρίας

RWM00330

### ΠΡΟΕΙΔΟΠΟΙΗΣΗ

Το ηλεκτρολυτικό υγρό της μπαταρίας είναι επικίνδυνο. Περιέχει θειικό οξύ που είναι δηλητηριώδες και εξαιρετικά καυστικό.

**Πάντα να ακολουθείτε τα ακόλουθα μέτρα προστασίας:**

- Αποφεύγετε την επαφή του σώματος με το ηλεκτρολυτικό υγρό διότι μπορεί να προκαλέσει σοβαρά εγκαύματα ή μόνιμη βλάβη στα μάτια.
- Να φοράτε προστατευτικά γυαλιά όταν χειρίζεστε ή εργάζεστε κοντά σε μπαταρίες.

**Αντίδοτο (ΕΞΩΤΕΡΙΚΟ):**

- ΔΕΡΜΑ - Πλύνετε με νερό.
- ΜΑΤΙΑ - Πλύνετε με νερό για 15 λεπτά και καλέστε αμέσως γιατρό.

**Αντίδοτο (ΕΣΩΤΕΡΙΚΟ):**

- Πιείτε μεγάλες ποσότητες νερού ή γάλακτος και στη συνέχεια γάλα μαγνησίας, χτυπημένο αυγό ή φυτικό λάδι. Καλέστε αμέσως γιατρό.

**Οι μπαταρίες παράγουν επίσης εκρηκτικό αέριο υδρογόνο. Συνεπώς, θα πρέπει να λαμβάνετε τις ακόλουθες προφυλάξεις:**

- Φορτίζετε τις μπαταρίες σε καλά αεριζόμενο

χώρο.

- Κρατάτε τις μπαταρίες μακριά από φωτιά, σπίθες ή φλόγες (για παράδειγμα: εξοπλισμό οξυγονοκόλλησης, αναμμένα τσιγάρα, κλπ.)
- ΜΗΝ ΚΑΠΙΝΙΖΕΤΕ όταν φορτίζετε ή χειρίζεστε τις μπαταρίες.

**ΚΡΑΤΑΤΕ ΤΙΣ ΜΠΑΤΑΡΙΕΣ ΚΑΙ ΤΟ ΗΛΕΚΤΡΟΛΥΤΙΚΟ ΥΓΡΟ ΜΑΚΡΙΑ ΑΠΟ ΠΑΙΔΙΑ.**

Οι μπαταρίες διαφέρουν ανάλογα με τον κατασκευαστή. Συνεπώς, οι ακόλουθες διαδικασίες μπορεί να μην ισχύουν για όλες τις περιπτώσεις. Συμβουλευτείτε τις οδηγίες του κατασκευαστή της μπαταρίας σας.

### Διαδικασία

1. Αποσυνδέστε και βγάλτε τη μπαταρία από το σκάφος. Πάντα να αποσυνδέετε πρώτα το μαύρο αρνητικό καλώδιο για να αποφύγετε ενδεχόμενο βραχυκύκλωμα.
2. Καθαρίστε το περίβλημα και τους ακροδέκτες της μπαταρίας. Γεμίστε όλα τα στοιχεία της μπαταρίας με απεσταγμένο νερό, μέχρι την πάνω στάθμη.
3. Αποθηκεύστε την μπαταρία σε μια επίπεδη επιφάνεια, σε ένα δροσερό, στεγνό και καλά αεριζόμενο χώρο που δεν τον βλέπει ο ήλιος.
4. Μια φορά το μήνα, ελέγχετε το ειδικό βάρος του ηλεκτρολύτη και επαναφορτίστε όσο χρειάζεται για να μεγαλώσετε τη διάρκεια ζωής της μπαταρίας.

RMU2842

### **Πλύσιμο της μονάδας ισχύος**

Εκτελέστε αυτή τη διαδικασία αμέσως μετά

τη λειτουργία για καλύτερο πλύσιμο.

RCM01530

### **ΠΡΟΣΟΧΗ:**

Μην εκτελέσετε αυτή τη διαδικασία με τον κινητήρα σε λειτουργία. Μπορεί να πάθει ζημιά η αντλία νερού και μπορεί να προκληθούν σοβαρές ζημιές λόγω υπερθέρμανσης.

1. Αφού σβήσετε τον κινητήρα, ξεβιδώστε τη μούφα σύνδεσης του σωλήνα ποτίσματος από την υποδοχή της λεκάνης.

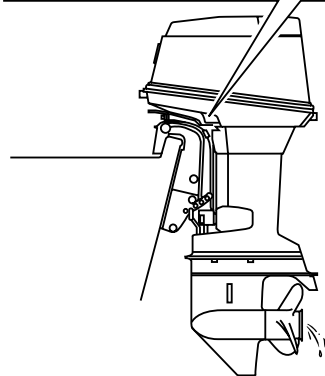
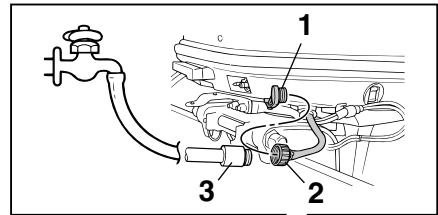

ZMU04697

1. Εξάρτημα Προσαρμογής
  2. Μούφα σύνδεσης σωλήνα ποτίσματος
  3. Προσαρμογέας σωλήνα ποτίσματος
2. Βιδώστε τον προσαρμογέα του σωλήνα ποτίσματος σε έναν σωλήνα ποτίσματος που συνδέεται με παροχή τρεχούμενου νερού και μετά συνδέστε τον στη μούφα σύνδεσης του σωλήνα ποτίσματος.

# Συντήρηση

3. Με τον κινητήρα σβηστό, ανοίξτε τη βρύση και αφήστε το νερό να ξεπλύνει τις διόδους ψύξης για περίπου 15 λεπτά. Κλείστε το νερό και αποσυνδέστε τον προσαρμογέα του σωλήνα ποτίσματος από τη μούφα σύνδεσης του σωλήνα ποτίσματος.
4. Βιδώστε πάλι τη μούφα σύνδεσης του σωλήνα ποτίσματος στην υποδοχή της λεκάνης. Σφίξτε καλά το βύσμα.

RCM00540

## ΠΡΟΣΟΧΗ:

Μην αφήνετε τη μούφα σύνδεσης του σωλήνα ποτίσματος χαλαρή στην υποδοχή της λεκάνης και μην αφήνετε το σωλήνα να κρέμεται ελεύθερος στη διάρκεια της κανονικής λειτουργίας. Το νερό θα τρέχει έξω από τη μούφα σύνδεσης αντί να ψύχει τον κινητήρα, πράγμα που μπορεί να προκαλέσει σοβαρή υπερθέρμανση. Βεβαιωθείτε ότι η μούφα σύνδεσης είναι καλά σφιγμένη στην υποδοχή μετά το πλύσιμο του κινητήρα.

## ΣΗΜΕΙΩΣΗ:

- Όταν πλένετε τον κινητήρα με το σκάφος στο νερό, θα έχετε καλύτερα αποτελέσματα αν σηκώσετε την εξωλέμβια μηχανή ώστε να βγει εντελώς από το νερό.
- Για οδηγίες σχετικά με το πλύσιμο του συστήματος ψύξης, αναφερθείτε στη σελίδα 45.

RMU28450

## Καθαρισμός της εξωλέμβιας μηχανής

Μετά από κάθε χρήση, πλένετε το εξωτερικό της εξωλέμβιας με γλυκό νερό. Πλένετε το σύστημα ψύξης με γλυκό νερό.

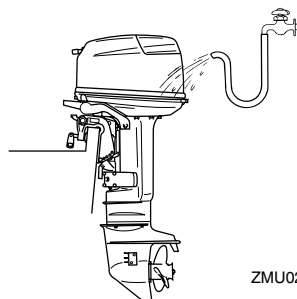

ZMU02988

## ΣΗΜΕΙΩΣΗ:

Για οδηγίες σχετικά με το πλύσιμο του συστήματος ψύξης αναφερθείτε στη σελίδα 45.

RMU28460

## Έλεγχος της βαμμένης επιφάνειας της μηχανής

Ελέγξτε τη μηχανή για γρατζουνιές, χαρακιές ή ρωγμές στο χρώμα. Τα τμήματα με κατεστραμμένο χρώμα είναι πολύ πιθανό να σκουριάσουν. Αν χρειάζεται, καθαρίστε και βάψτε αυτά τα τμήματα. Ο αντιπρόσωπος μπορεί να σας προμηθεύσει με βαφή για ρετουσάρισμα.

RMU28476

## Περιοδική συντήρηση

RWM01070

## ΠΡΟΕΙΔΟΠΟΙΗΣΗ

Σβήνετε πάντα τη μηχανή όταν εκτελείτε εργασίες συντήρησης, εκτός αν ορίζεται διαφορετικά. Αν εσείς ή ο ιδιοκτήτης δεν έχετε εξοικείωση με το σέρβις της μηχανής, αυτή η εργασία θα πρέπει να γίνει από τον αντιπρόσωπο της Yamaha ή άλλον ικανό μηχανικό.

RMU28510

## Ανταλλακτικά

Αν χρειάζονται ανταλλακτικά, χρησιμοποιήστε μόνο αυθεντικά ανταλλακτικά Yamaha ή ανταλλακτικά του



ίδιου τύπου και αντίστοιχης ισχύος και υλικών. Ανταλλακτικά κατώτερης ποιότητας μπορεί να προκαλέσουν δυσλειτουργία και η απώλεια ελέγχου που ενδέχεται να προκύψει μπορεί να βάλει σε κίνδυνο τον χειριστή και τους επιβάτες. Τα αυθεντικά ανταλλακτικά και αξεσουάρ Yamaha μπορείτε να τα προμηθευτείτε από τον αντιπρόσωπο.

# Συντήρηση

RMU28522

## Πίνακας συντήρησης

Η συχνότητα της συντήρησης εξαρτάται από τις συνθήκες λειτουργίες. Ο ακόλουθος πίνακας προσφέρει μια γενική καθοδήγηση. Αναφερθείτε στα τμήματα αυτού του κεφαλαίου για περιγραφή των εργασιών συντήρησης ανάλογα με το μοντέλο.

### ΣΗΜΕΙΩΣΗ:

Όταν χρησιμοποιείτε την εξωλέμβια σε θαλασσινό, θολό ή λασπώδες νερό, θα πρέπει να καθαρίζετε τον κινητήρα με καθαρό νερό μετά από κάθε χρήση.

Το σύμβολο “●” υποδηλώνει τους ελέγχους που μπορείτε να κάνετε μόνοι σας.

Το σύμβολο “○” υποδηλώνει εργασίες που πρέπει να γίνουν από τον αντιπρόσωπο της Yamaha.

Αντικείμενο	Ενέργειες	Στις πρώτες		Κάθε	
		10 ώρες (1 μήνα)	50 ώρες (3 μήνες)	100 ώρες (6 μήνες)	200 ώρες (1 χρόνος)
Άνοδος(οι) (εξωτερική)	Έλεγχος / αντικατάσταση		●/○	●/○	
Άνοδος(οι) (εσωτερική)	Έλεγχος / αντικατάσταση				○
Μπαταρία	Έλεγχος / φόρτιση	●/○			
Δίοδοι νερού ψύξης	Καθαρισμός		●	●	
Σφιχτήρας καπακιού	Έλεγχος				●
Φίλτρο καυσίμου (μπορεί να αποσυναρμολογηθεί)	Έλεγχος / καθαρισμός	●	●	●	
Σύστημα τροφοδοσίας	Έλεγχος	●	●	●	
Δοχείο καυσίμου (φορητό δοχείο Yamaha)	Έλεγχος / καθαρισμός				●
Βαλβολίνη	Αλλαγή	●		●	
Σημεία γρασαρίσματος	Γρασαρίσμα			●	
Ταχύτητα ρελαντί (μοντέλα με καρμπυρατέρ)	Έλεγχος	●/○		●/○	
ΒΕΠ (Βαλβίδα Ελέγχου Πίεσης)	Έλεγχος				○
Μονάδα ηλεκτρικής κλίσης και ανύψωσης	Έλεγχος				○
Προπέλα και κοπίλια	Έλεγχος / αντικατάσταση		●	●	
Σύνδεσμος ταχυτήτων / ντίζα ταχυτήτων	Έλεγχος / ρύθμιση				○

Αντικείμενο	Ενέργειες	Στις πρώτες		Κάθε	
		10 ώρες (1 μήνα)	50 ώρες (3 μήνες)	100 ώρες (6 μήνες)	200 ώρες (1 χρόνος)
Θερμοστάτης	Έλεγχος / αντικατάσταση				○
Σύνδεσμος γκαζιού / ντίζα γκαζιού / χρονισμός απόκρισης γκαζιού	Έλεγχος / ρύθμιση				○
Αντλία νερού	Έλεγχος / αντικατάσταση				○
Αντλία λαδιού	Έλεγχος / ρύθμιση	○			
Άδειασμα νερού από το δοχείο λαδιού	Έλεγχος / καθαρισμός	●/○	●/○	●/○	
Μπουζί	Καθαρισμός / ρύθμιση / αντικατάσταση	●	●	●	

# Συντήρηση

RMU28940

## Λίπανση

Γράσο Yamaha τύπου A (αδιάβροχο γράσο)

Γράσο Yamaha τύπου D (αντιδιαβρωτικό γράσο, για τον άξονα της προπέλας)

75C, 90A

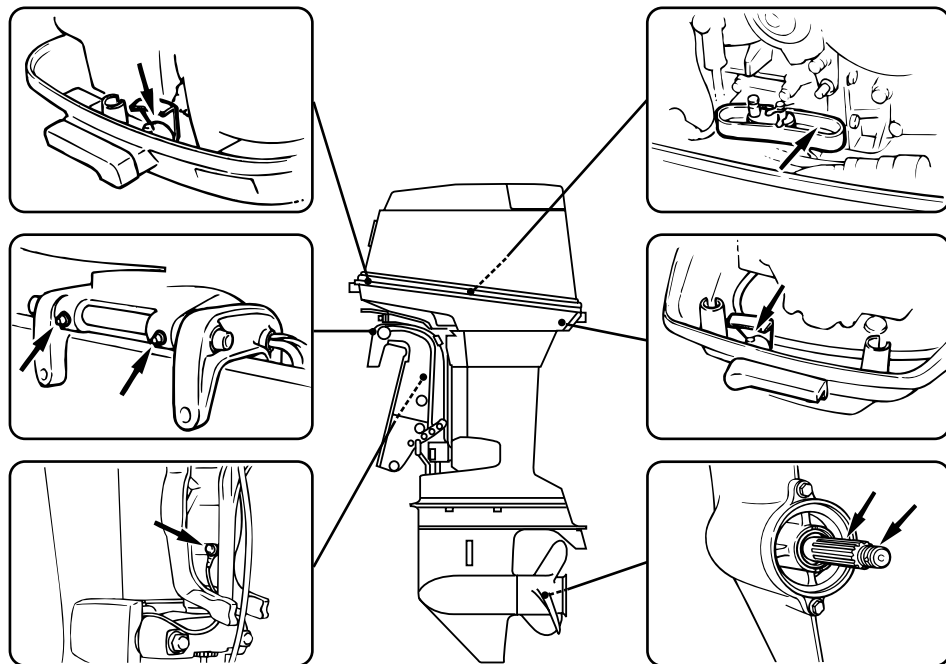

ZMU03879

RMU28952

## Καθαρισμός και ρύθμιση των μπουζί

RWM00560

### **ΠΡΟΕΙΔΟΠΟΙΗΣΗ**

Όταν αφαιρείτε ή τοποθετείτε ένα μπουζί, προσέξτε να μην κάνετε ζημιά στον μονωτή. Αν πάθει ζημιά ο μονωτής μπορεί να βγαίνουν έξω οι σπίθες και να προκληθεί φωτιά ή έκρηξη.

Το μπουζί είναι ένα σημαντικό εξάρτημα του κινητήρα και εύκολο να ελεγχθεί. Η κατάσταση του μπουζί μπορεί να σημαίνει κάτι για την κατάσταση του κινητήρα. Για παράδειγμα, αν η πορσελάνη του κεντρικού

ηλεκτροδίου είναι πολύ λευκή, αυτό μπορεί να σημαίνει διαρροή αέρα από την εισαγωγή ή πρόβλημα ανάμιξης καυσίμου σε αυτόν τον κύλινδρο. Μην επιχειρήσετε να διαγνώσετε μόνοι σας τα προβλήματα. Πηγαίνετε την εξωλέμβια στον αντιπρόσωπο της Yamaha. Θα πρέπει από καιρό σε καιρό να βγάζετε και να ελέγχετε το μπουζί, διότι η θερμοκρασία και τα κατακάθια προκαλούν προοδευτική υποβάθμιση και διάβρωση του μπουζιού. Αν η διάβρωση των ηλεκτροδίων είναι εκτεταμένη ή αν υπάρχουν πολλά κατακάθια άνθρακα ή άλλα στοιχεία, θα πρέπει να αντικαταστήσετε το μπουζί με ένα άλλο του

σωστού τύπου.

Κατάλληλο μπουζί:  
B8HS-10  
BR8HS-10

Πριν τοποθετήσετε το μπουζί, μετρήστε το διάκενο της ακίδας με ένα συρμάτινο παχύμετρο. Αν χρειάζεται, ρυθμίστε το διάκενο σύμφωνα με την προδιαγραφή.

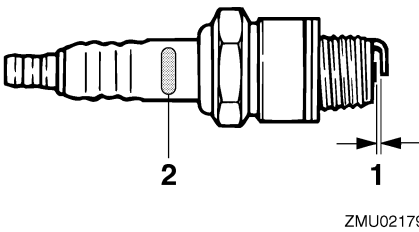

1. Διάκενο ακίδας
2. Σημάδι αναγνώρισης μπουζιού (NGK)

Διάκενο ακίδας:  
0.9–1.0 mm (0.035–0.039 in)

Όταν τοποθετείτε το μπουζί, πάντα να καθαρίζετε την επιφάνεια της φλάντζας και να χρησιμοποιείτε μια νέα φλάντζα. Σκουπίζετε τυχόν βρωμιές από τα σπειρώματα και βιδώνετε το μπουζί στην κατάλληλη ροπή.

Ροπή σύσφιξης μπουζιού:  
25.0 Nm (18.4 ft-lb) (2.55 kgf-m)

## ΣΗΜΕΙΩΣΗ:

Αν δεν έχετε εύκαιρο ροπόκλειδο όταν τοποθετείτε το μπουζί, μπορείτε να το βιδώσετε κατά προσέγγιση 1/4 έως 1/2 της στροφής μετά το σφίξιμο με τα δάχτυλα. Μόλις βρείτε ροπόκλειδο, πάντως, σφίζετε

το μπουζί στην σωστή ροπή.

RMU28962

## Έλεγχος του συστήματος καυσίμου

RWM00060

### ΠΡΟΕΙΔΟΠΟΙΗΣΗ

Η βενζίνη και οι αναθυμιάσεις της είναι εξαιρετικά εύφλεκτες και εκρηκτικές ύλες. Μην καπνίζετε όταν βάζετε καύσιμο στην εξωλέμβια και μείνετε μακριά από σπίθες, φλόγες ή άλλες πηγές ανάφλεξης.

RWM00910

### ΠΡΟΕΙΔΟΠΟΙΗΣΗ

Η διαρροή καυσίμου μπορεί να προκαλέσει φωτιά ή έκρηξη.

- Ελέγχετε τακτικά για διαρροές καυσίμου.
- Αν βρείτε κάποια διαρροή, το σύστημα καυσίμου θα πρέπει να επισκευαστεί από έμπειρο μηχανικό. Ακατάλληλες επισκευές μπορεί να κάνουν επισφαλή τη χρήση της εξωλέμβιας.

Ελέγξτε τους αγωγούς του καυσίμου για διαρροές, ρωγμές ή κακή λειτουργία. Αν βρείτε κάποιο πρόβλημα, θα πρέπει να το επισκευάσει αμέσως ο αντιπρόσωπος της Yamaha ή άλλος έμπειρος μηχανικός.

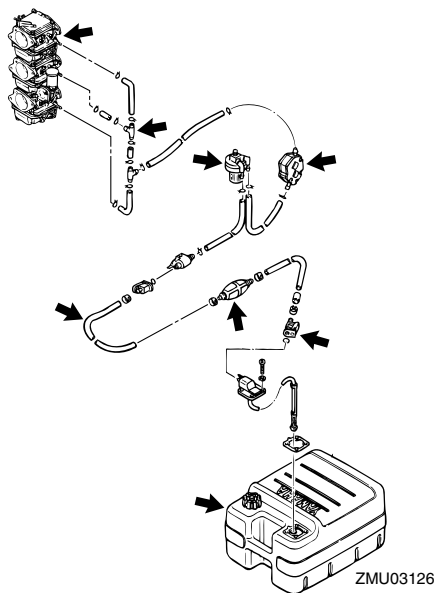

## Σημεία ελέγχου

- Διαρροή εξαρτημάτων του συστήματος καυσίμου
- Διαρροή του συνδέσμου του αγωγού καυσίμου
- Ρωγμές στον αγωγό του καυσίμου ή άλλη ζημιά
- Διαρροή του συνδετήρα καυσίμου

RMU28980

## Έλεγχος του φίλτρου καυσίμου

RWM00310

### **ΠΡΟΕΙΔΟΠΟΙΗΣΗ**

Η βενζίνη είναι εξαιρετικά εύφλεκτη και οι αναθυμιάσεις της είναι εύφλεκτες και εκρηκτικές.

- Αν έχετε ερωτήσεις σχετικά με την σωστή εκτέλεση αυτής της διαδικασίας, επικοινωνήστε με τον αντιπρόσωπο της Yamaha.
- Μην εκτελέσετε αυτή τη διαδικασία με ζεστό κινητήρα ή με τον κινητήρα σε

λειτουργία. Αφήστε τη μηχανή να κρυώσει.

- Στο φίλτρο καυσίμου θα υπάρχει καύσιμο. Προσοχή στις σπίθες, στα τσιγάρα, τις φλόγες ή άλλες πηγές ανάφλεξης.
- Με αυτή τη διαδικασία θα χυθεί λίγο καύσιμο. Περισυλλέξτε το καύσιμο σε ένα πανί. Σκουπίστε αμέσως τυχόν καύσιμο που χυθεί.
- Το φίλτρο καυσίμου πρέπει να συναρμολογηθεί προσεκτικά με τον δακτύλιο στεγανοποίησης, το σώμα του φίλτρου και τους σωλήνες στη θέση τους. Λάθος συναρμολόγηση μπορεί να προκαλέσει διαρροή καυσίμου, που ενέχει κινδύνους φωτιάς ή έκρηξης.

RMU29001

## Καθαρισμός του φίλτρου καυσίμου

1. Αφαιρέστε το παξιμάδι που συγκρατεί το σύστημα του φίλτρου καυσίμου, αν υπάρχει.

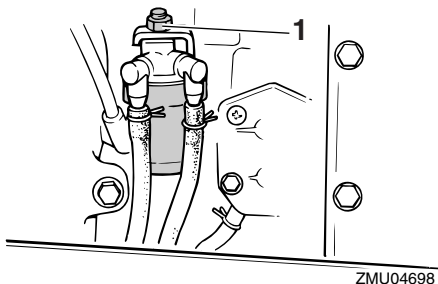

1. Παξιμάδι
2. Ξεβιδώστε το σώμα του φίλτρου, μαζεύοντας το καύσιμο που τυχόν χυθεί με ένα πανί.
3. Αφαιρέστε το στοιχείο του φίλτρου και πλύνετε το σε διάλυμα. Αφήστε το να στεγνώσει. Εξετάστε το στοιχείο του φίλτρου και τον δακτύλιο στεγανοποίησης και βεβαιωθείτε ότι είναι σε καλή κατάσταση. Αν

χρειάζεται, αντικαταστήστε τα. Αν βρείτε νερό στο καύσιμο, θα πρέπει να ελέγξετε το φορητό δοχείο Yamaha ή τα άλλα δοχεία καυσίμου που χρησιμοποιείτε και να τα καθαρίσετε.

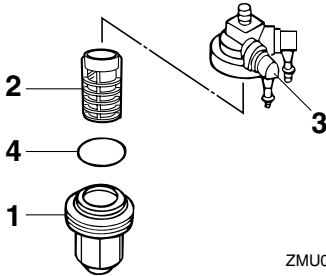

1. Σώμα φίλτρου
  2. Στοιχείο φίλτρου
  3. Περίβλημα φίλτρου
  4. Δακτύλιος στεγανοποίησης
4. Τοποθετήστε πάλι το στοιχείο του φίλτρου στο σώμα. Βεβαιωθείτε ότι ο δακτύλιος στεγανοποίησης είναι στη σωστή θέση μέσα στο σώμα. Βιδώστε καλά το σώμα στο περίβλημα του φίλτρου.
  5. Συνδέστε το σύστημα του φίλτρου στον βραχίονα και βεβαιωθείτε ότι οι αγωγοί του καυσίμου συνδέονται με το σύστημα του φίλτρου.
  6. Λειτουργήστε τον κινητήρα και ελέγξτε το φίλτρο και τους αγωγούς καυσίμου για διαρροές.

RMU29041

## Έλεγχος της ταχύτητας ρελαντί

RWM00451

### **ΠΡΟΕΙΔΟΠΟΙΗΣΗ**

- Μην αγγίζετε ή αφαιρείτε ηλεκτρικά εξαρτήματα όταν βάζετε μπροστά ή στη διάρκεια της λειτουργίας.
- Μην πλησιάζετε τα χέρια, τα μαλλιά και τα

ρούχα σας στο βολάν και άλλα περιστρεφόμενα μέρη ενώ λειτουργεί ο κινητήρας.

RCM00490

### **ΠΡΟΣΟΧΗ:**

Η διαδικασία αυτή πρέπει να εκτελείται με την εξωλέμβια στο νερό. Μπορεί να χρησιμοποιηθεί σύστημα πλυσίματος ή δεξαμενή δοκιμής.

Για τη διαδικασία αυτή θα πρέπει να χρησιμοποιηθεί ένα στροφόμετρο. Τα αποτελέσματα μπορεί να διαφέρουν ανάλογα με το αν η δοκιμή γίνεται με το σύστημα πλυσίματος, σε δεξαμενή δοκιμής ή με την εξωλέμβια στο νερό.

1. Βάλτε μπροστά τον κινητήρα και αφήστε τον να ζεσταθεί καλά στη νεκρά, μέχρι να λειτουργεί ομαλά.

### **ΣΗΜΕΙΩΣΗ:**

Ο σωστός έλεγχος της ταχύτητας ρελαντί μπορεί να γίνει μόνο αν ο κινητήρας έχει ζεσταθεί καλά. Αλλιώς, οι στροφές θα είναι ψηλότερες από το κανονικό. Αν έχετε δυσκολία στο να βρείτε την ταχύτητα ρελαντί ή αν η ταχύτητα ρελαντί χρειάζεται ρύθμιση, συμβουλευτείτε τον αντιπρόσωπο της Yamaha ή άλλον έμπειρο μηχανικό.

2. Ελέγξτε αν η ταχύτητα ρελαντί είναι ρυθμισμένη σύμφωνα με τις προδιαγραφές. Αναφερθείτε στη σελίδα 44 για την κατάλληλη ταχύτητα ρελαντί.

RMU29061

## Έλεγχος για νερό στο δοχείο λαδιού του κινητήρα

Υπάρχει ένας ημιδιαφανής σωλήνας αδειάσματος νερού που συνδέει το κάτω μέρος του δοχείου λαδιού με το λαιμό του δοχείου. Αν δείτε να έχει μαζευτεί νερό ή ξένα σωματίδια στο σωλήνα αυτόν, συμβουλευτείτε τον αντιπρόσωπο της

# Συντήρηση

Yamaha.

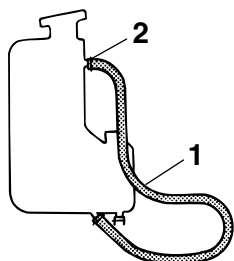

ZMU03881

1. Σωλήνας αδειάσματος
2. Πλευρά λαιμού γεμίσματος

RMU29112

## Έλεγχος καλωδιώσεων και βυσμάτων

- Βεβαιωθείτε ότι όλα τα καλώδια γείωσης είναι καλά πιασμένα.
- Βεβαιωθείτε ότι όλα τα βύσματα είναι καλά συνδεδεμένα.

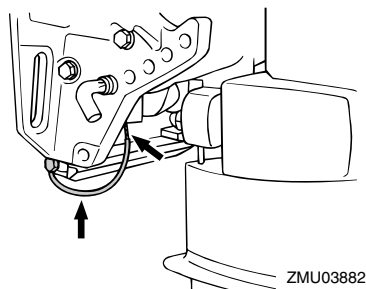

ZMU03882

RMU29120

## Διαρροή καυσαερίων

Βάλτε μπροστά τον κινητήρα και βεβαιωθείτε ότι δεν υπάρχει διαρροή καυσαερίων από τους συνδέσμους μεταξύ του καλύμματος της εξάτμισης, της κυλινδροκεφαλής και του στροφαλοθάλαμου.

RMU29130

## Διαρροή νερού

Βάλτε μπροστά τον κινητήρα και βεβαιωθείτε ότι δεν υπάρχει διαρροή νερού

από τους συνδέσμους μεταξύ του καλύμματος της εξάτμισης, της κυλινδροκεφαλής και του στροφαλοθάλαμου.

RMU29153

## Έλεγχος του συστήματος ηλεκτρικής κλίσης και ανύψωσης

RWM00430

### ⚠ ΠΡΟΕΙΔΟΠΟΙΗΣΗ

- Ποτέ μην πηγαίνετε κάτω από την κάτω μονάδα όταν είναι ανυψωμένη, ακόμα και αν έχει ασφαλίσει με τον μοχλό ασφάλισης της ανύψωσης. Μπορεί να τραυματιστείτε σοβαρά αν τυχόν πέσει η μηχανή.
- Πριν κάνετε αυτή τη δοκιμή, βεβαιωθείτε ότι δεν βρίσκεται κανείς κάτω από την εξωλέμβια.

1. Ελέγξτε τη μονάδα ηλεκτρικής κλίσης και ανύψωσης για σημάδια διαρροών λαδιού.
2. Ελέγξτε όλους του διακόπτες της ηλεκτρικής κλίσης και ανύψωσης στο χειριστήριο και στη λεκάνη της μηχανής (αν υπάρχουν) και βεβαιωθείτε ότι λειτουργούν.
3. Σηκώστε επάνω την εξωλέμβια και ελέγξτε αν οι ράβδοι κλίσης και ανύψωσης έχουν πιεστεί εντελώς έξω.

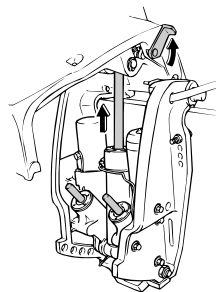

ZMU03883

4. Ασφαλίστε τη μηχανή στη σηκωμένη θέση με το μοχλό στήριξης της ανύψωσης. Πιέστε λίγο το διακόπτη



κατεβάσματος ώστε η μηχανή να στηριχτεί από το μοχλό στήριξης της ανύψωσης.

5. Βεβαιωθείτε ότι οι ράβδοι κλίσης και ανύψωσης δεν έχουν ίχνη διάβρωσης ή άλλα ελαττώματα.
6. Ενεργοποιήστε το διακόπτη κατεβάσματος μέχρι οι ράβδοι κλίσης να υποχωρήσουν εντελώς μέσα στους κυλίνδρους.

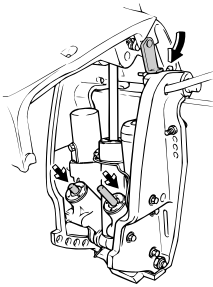

ZMU03884

7. Ενεργοποιήστε το διακόπτη κλίσης προς τα πάνω μέχρι να ανοίξει εντελώς η ράβδος ανύψωσης. Απασφαλίστε το μοχλό στήριξης της ανύψωσης.
8. Κατεβάστε την εξωλέμβια. Βεβαιωθείτε ότι οι ράβδοι κλίσης και ανύψωσης λειτουργούν ομαλά.

## ΣΗΜΕΙΩΣΗ:

Αν κάποιος από τους παραπάνω ελέγχους δεν έχει ικανοποιητικά αποτελέσματα, συμβουλευτείτε τον αντιπρόσωπο της Yamaha.

RMU29171

## Έλεγχος της προπέλας

RWM00321

### ΠΡΟΕΙΔΟΠΟΙΗΣΗ

Μπορεί να τραυματιστείτε σοβαρά αν πάρει μπροστά κατά λάθος ο κινητήρας όταν βρίσκεστε κοντά στην προπέλα.

- Πριν ελέγξετε, αφαιρέστε ή τοποθετήσετε την προπέλα, αφαιρέστε τις πίτες των

μπουζί. Επίσης, βάλτε νεκρά ταχύτητα, στρέψτε το γενικό διακόπτη στη θέση “OFF” (off) και αφαιρέστε το κλειδί, και αποσυνδέστε το καλώδιο από τον διακόπτη σταματήματος του κινητήρα. Διακόψτε την παροχή της μπαταρίας αν το σκάφος διαθέτει διακόπτη αποκοπής.

- Μην χρησιμοποιείτε το χέρι σας για να κρατήσετε την προπέλα όταν χαλαρώνετε ή σφίγγετε το παξιμάδι της προπέλας. Τοποθετήστε ένα χοντρό κομμάτι ξύλου μεταξύ της πλάκας κατά της σπηλαιώσης και της προπέλας ώστε να μην μπορεί να γυρίσει η προπέλα.

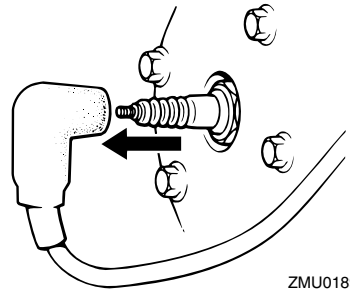

ZMU01896

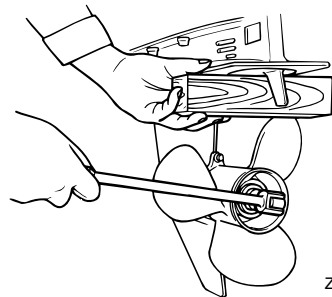

ZMU01897

## Σημεία ελέγχου

- Ελέγξτε όλα τα πτερύγια της προπέλας για φθορά, διάβρωση λόγω σπηλαιώσης ή επαφής με τον αέρα ή άλλη ζημιά.
- Ελέγξτε τον άξονα της προπέλας για τυχόν ζημιά.

# Συντήρηση

- Ελέγξτε τα πολύσφηνα / την κοπίλια για φθορά ή ζημιά.
- Ελέγξτε μήπως υπάρχουν πετονιές τυλιγμένες γύρω από τον άξονα της προπέλας.

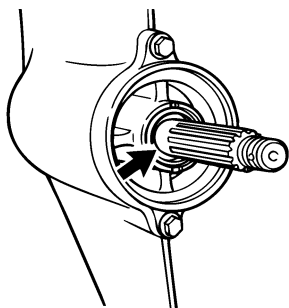

ZMU02274

- Ελέγξτε την τσιμούχα λαδιού του άξονα της προπέλας μήπως έχει πάθει ζημιά.

## ΣΗΜΕΙΩΣΗ:

Αν υπάρχει κοπίλια: Η κοπίλια έχει σχεδιαστεί ώστε να σπάσει αν η προπέλα χτυπήσει σε κάποιο υποβρύχιο εμπόδιο, προστατεύοντας έτσι την προπέλα και τον μηχανισμό οδήγησης. Μετά, η προπέλα θα γυρίζει ελεύθερα στον άξονα. Αν συμβεί αυτό, θα πρέπει να αντικαταστήσετε την κοπίλια.

RMU30660

## Αφαίρεση της προπέλας

RMU29194

### Μοντέλα Πολύσφηνου

1. Ισιώστε την κοπίλια και τραβήξτε την έξω χρησιμοποιώντας μια πένσα.
2. Αφαιρέστε το παξιμάδι της προπέλας, τη ροδέλα και τον αποστάτη (αν υπάρχει).

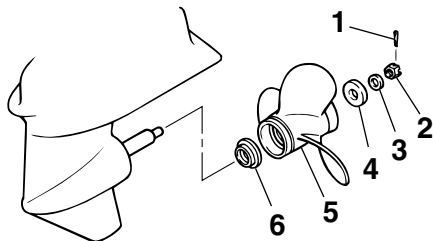

ZMU01898

1. Κοπίλια
  2. Παξιμάδι προπέλας
  3. Ροδέλα
  4. Αποστάτης
  5. Προπέλα
  6. Ροδέλα ώσης
3. Αφαιρέστε την προπέλα και τη ροδέλα ώσης.

RMU30670

## Τοποθέτηση της προπέλας

RMU29231

### Μοντέλα Πολύσφηνου

RCM00340

## ΠΡΟΣΟΧΗ:

- Φροντίστε να τοποθετήσετε τη ροδέλα ώσης πριν τοποθετήσετε την προπέλα, αλλιώς θα πάθει ζημιά το κάτω τμήμα και ο ομφαλός της προπέλας.
- Χρησιμοποιήστε καινούρια κοπίλια και λυγίστε τις άκρες ώστε να ασφαλίσει καλά. Αλλιώς μπορεί να βγει η προπέλα κατά τη λειτουργία και να την χάσετε.

1. Βάλτε γράσο θαλάσσης Yamaha ή αντιδιαβρωτικό γράσο στον άξονα της προπέλας.
2. Τοποθετήστε τον αποστάτη (αν υπάρχει), τη ροδέλα ώσης και την προπέλα στον άξονα της προπέλας.
3. Τοποθετήστε τον αποστάτη (αν υπάρχει) και τη ροδέλα. Σφίξτε το παξιμάδι της προπέλας στη ροπή που

ορίζεται.

4. Ευθυγραμμίστε το παξιμάδι της ροδέλας με την τρύπα του άξονα της προπέλας. Βάλτε μια νέα κοπίλια στην τρύπα και λυγίστε τις άκρες της.

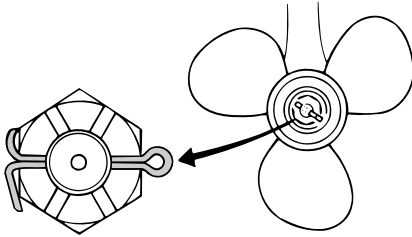

ZMU02063

## ΣΗΜΕΙΩΣΗ:

Αν το παξιμάδι της προπέλας δεν ευθυγραμμίζεται με την τρύπα του άξονα της προπέλας μετά το σφίξιμο στην καθορισμένη ροπή, σφίξτε κι άλλο το παξιμάδι για να το ευθυγραμμίσετε με την τρύπα.

RMU29282

## Αλλαγή της βαλβολίνης

RWM00800

### **ΠΡΟΕΙΔΟΠΟΙΗΣΗ**

- Βεβαιωθείτε ότι η εξωλέμβια είναι καλά ασφαλισμένη στον καθρέφτη ή σε μια σταθερή βάση. Μπορεί να τραυματιστείτε σοβαρά αν πέσει πάνω σας.
- Ποτέ μην πηγαίνετε κάτω από την κάτω μονάδα όταν είναι ανυψωμένη, ακόμα και αν έχει ασφαλίσει με τον μοχλό ή τον πείρο στήριξης της ανύψωσης. Μπορεί να τραυματιστείτε σοβαρά αν τυχόν πέσει η μηχανή.

1. Δώστε κλίση στην εξωλέμβια ώστε η βίδα αδειάσματος της βαλβολίνης να είναι στο χαμηλότερο δυνατόν σημείο.
2. Τοποθετήστε ένα κατάλληλο δοχείο

κάτω από τη θήκη των γρاناζιών.

3. Αφαιρέστε τη βίδα αδειάσματος της βαλβολίνης και τη φλάντζα.

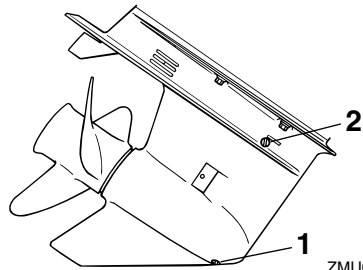

ZMU03133

1. Βίδα αδειάσματος βαλβολίνης
2. Βίδα στάθμης λαδιού

## ΣΗΜΕΙΩΣΗ:

- Αν η βίδα αδειάσματος της βαλβολίνης είναι μαγνητική, αφαιρέστε όλα τα μεταλλικά τμήματα από τη βίδα πριν την τοποθετήσετε.
- Χρησιμοποιείτε πάντα καινούριες φλάντζες. Μην τοποθετείτε χρησιμοποιημένες φλάντζες.

4. Αφαιρέστε τη βίδα στάθμης λαδιού και την φλάντζα ώστε το λάδι να αδειάσει εντελώς.

RCM00710

### **ΠΡΟΣΟΧΗ:**

Ελέγξτε το χρησιμοποιημένο λάδι αφού αδειάσει. Αν είναι γαλακτώδες, σημαίνει ότι περνάει νερό στη θήκη των γρاناζιών και μπορεί να προκαλέσει ζημιά. Συμβουλευτείτε τον αντιπρόσωπο της Yamaha σχετικά με την επισκευή των τσιμουχών του κάτω τμήματος.

## ΣΗΜΕΙΩΣΗ:

Για να απαλλαγείτε από το χρησιμοποιημένο λάδι, συμβουλευτείτε τον αντιπρόσωπο της Yamaha.

# Συντήρηση

5. Με την εξωλέμβια σε κάθετη θέση και χρησιμοποιώντας ένα ειδικό εξάρτημα γεμίσματος (ελαστικό ή με πίεση) γεμάστε τη βαλβολίνη στην τρύπα της βίδας αδειάσματος.

Συνιστώμενη βαλβολίνη:

Βαλβολίνη ποδιού SAE#90

Ποσότητα βαλβολίνης:

610.0 cm<sup>3</sup> (20.62 US oz) (21.51 Imp.oz)

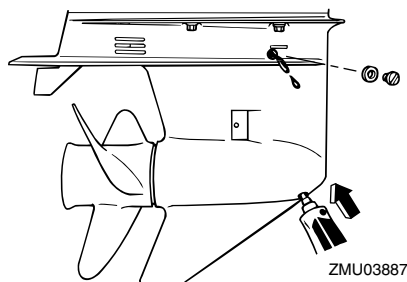

6. Τοποθετήστε μια νέα φλάντζα στη βίδα στάθμης λαδιού. Όταν το λάδι αρχίσει να βγαίνει από την τρύπα της βίδας στάθμης λαδιού, τοποθετήστε και σφίξτε τη βίδα στάθμης λαδιού.
7. Βάλτε μια καινούρια φλάντζα στη βίδα αδειάσματος της βαλβολίνης. Τοποθετήστε και σφίξτε τη βίδα αδειάσματος της βαλβολίνης.

RMU29302

## Καθαρισμός του δοχείου καυσίμου

RWM00920

### **ΠΡΟΕΙΔΟΠΟΙΗΣΗ**

Η βενζίνη είναι εξαιρετικά εύφλεκτη και οι αναθυμιάσεις της είναι εύφλεκτες και εκρηκτικές.

- Αν έχετε ερωτήσεις σχετικά με την σωστή εκτέλεση αυτής της διαδικασίας, επικοινωνήστε με τον αντιπρόσωπο της Yamaha.
- Όταν καθαρίζετε το δοχείο καυσίμου, μην

πλησιάζετε σπίθες, τσιγάρα, φλόγες ή άλλες πηγές ανάφλεξης.

- Όταν θέλετε να καθαρίσετε το δοχείο καυσίμου, βγάλτε το έξω από το σκάφος. Εργαστείτε σε εξωτερικό χώρο και φροντίστε να υπάρχει καλός εξαερισμός.
- Σκουπίστε αμέσως τυχόν καύσιμο που χυθεί.
- Συναρμολογήστε το δοχείο καυσίμου προσεκτικά. Λάθος συναρμολόγηση μπορεί να προκαλέσει διαρροές, που με τη σειρά τους μπορεί να προκαλέσουν φωτιά ή έκρηξη.
- Απαλλαγείτε από την παλιά βενζίνη σύμφωνα με τους τοπικούς κανονισμούς.

1. Αδειάστε το δοχείο καυσίμου σε ένα κατάλληλο δοχείο.
2. Χύστε μια μικρή ποσότητα του κατάλληλου διαλύματος στο ντεπόζιτο. Τοποθετήστε την τάπα και ανακινήστε το δοχείο. Αδειάστε εντελώς το διάλυμα.

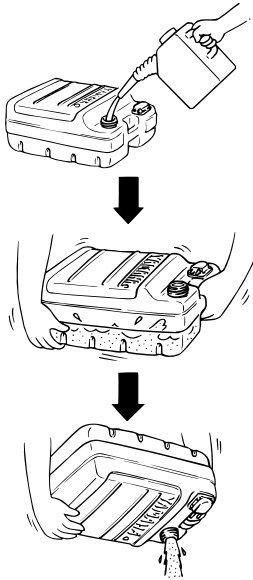

ZMU03231

3. Αφαιρέστε τις βίδες που συγκρατούν το σύστημα της σύνδεσης καυσίμου. Τραβήξτε το σύστημα έξω από το δοχείο.

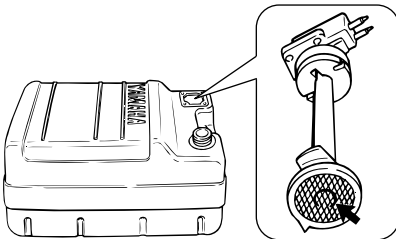

ZMU02324

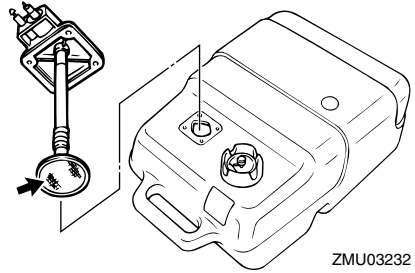

ZMU03232

4. Καθαρίστε το φίλτρο(βρίσκεται στο τέρμα αγωγού αναρρόφησης) μέσα σε ένα κατάλληλο διάλυμα καθαρισμού. Αφήστε το φίλτρο να στεγνώσει.
5. Αντικαταστήστε τη φλάντζα με μια καινούρια. Τοποθετήστε πάλι το σύστημα της σύνδεσης καυσίμου και σφίξτε καλά τις βίδες.

RMU29312

## Έλεγχος και αντικατάσταση της(των) ανόδου(ων)

Οι εξωλέμβιες Yamaha προστατεύονται από τη διάβρωση με αναλώσιμες ανόδους. Ελέγχετε τις ανόδους από καιρό σε καιρό. Αφαιρείτε την κρούστα από τις επιφάνειες των ανόδων. Συμβουλευτείτε τον αντιπρόσωπο της Yamaha σχετικά με τον έλεγχο και την αντικατάσταση των εξωτερικών ανόδων.

RCM00720

### **ΠΡΟΣΟΧΗ:**

**Μην βάφετε τις ανόδους, γιατί θα χάσουν την αποτελεσματικότητά τους.**

### **ΣΗΜΕΙΩΣΗ:**

Ελέγχετε τα καλώδια γείωσης που συνδέονται στις εξωτερικές ανόδους, εφόσον υπάρχουν. Συμβουλευτείτε τον αντιπρόσωπο της Yamaha σχετικά με τον έλεγχο και αντικατάσταση των ανόδων που είναι συνδεδεμένες στη μονάδα ισχύος.

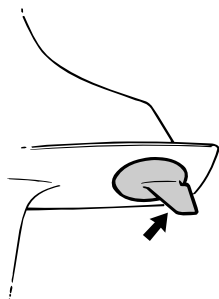

ZMU01901

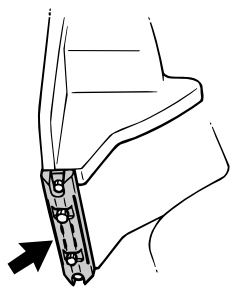

ZMU03888

RMU29320

Έλεγχος της μπαταρίας (για μοντέλα ηλεκτρικής εκκίνησης)

RWM00330

## **ΠΡΟΕΙΔΟΠΟΙΗΣΗ**

Το ηλεκτρολυτικό υγρό της μπαταρίας είναι επικίνδυνο. Περιέχει θειικό οξύ που είναι δηλητηριώδες και εξαιρετικά καυστικό.

Πάντα να ακολουθείτε τα ακόλουθα μέτρα προστασίας:

- Αποφεύγετε την επαφή του σώματος με το ηλεκτρολυτικό υγρό διότι μπορεί να προκαλέσει σοβαρά εγκαύματα ή μόνιμη βλάβη στα μάτια.
- Να φοράτε προστατευτικά γυαλιά όταν χειρίζεστε ή εργάζεστε κοντά σε μπαταρίες.

Αντίδοτο (ΕΞΩΤΕΡΙΚΟ):

- ΔΕΡΜΑ - Πλύνετε με νερό.
- ΜΑΤΙΑ - Πλύνετε με νερό για 15 λεπτά και

καλέστε αμέσως γιατρό.

Αντίδοτο (ΕΣΩΤΕΡΙΚΟ):

- Πιείτε μεγάλες ποσότητες νερού ή γάλακτος και στη συνέχεια γάλα μαγνησίας, χτυπημένο αυγό ή φυτικό λάδι.

Καλέστε αμέσως γιατρό.

Οι μπαταρίες παράγουν επίσης εκρηκτικό αέριο υδρογόνο. Συνεπώς, θα πρέπει να λαμβάνετε τις ακόλουθες προφυλάξεις:

- Φορτίζετε τις μπαταρίες σε καλά αεριζόμενο χώρο.
- Κρατάτε τις μπαταρίες μακριά από φωτιά, σπίθες ή φλόγες (για παράδειγμα: εξοπλισμό οξυγονοκόλλησης, αναμμένα τσιγάρα, κλπ.)
- ΜΗΝ ΚΑΠΝΙΖΕΤΕ όταν φορτίζετε ή χειρίζεστε τις μπαταρίες.

**ΚΡΑΤΑΤΕ ΤΙΣ ΜΠΑΤΑΡΙΕΣ ΚΑΙ ΤΟ ΗΛΕΚΤΡΟΛΥΤΙΚΟ ΥΓΡΟ ΜΑΚΡΙΑ ΑΠΟ ΠΑΙΔΙΑ.**

RCM00360

## **ΠΡΟΣΟΧΗ:**

- Μια κακοσυντηρημένη μπαταρία θα χάσει γρήγορα την απόδοσή της.
- Το συνηθισμένο νερό της βρύσης περιέχει μέταλλα βλαβερά για τη μπαταρία και δεν θα πρέπει να χρησιμοποιείται για συμπλήρωμα.

1. Ελέγχετε τη στάθμη του ηλεκτρολύτη τουλάχιστον μια φορά το μήνα και γεμίζετε στην συνιστώμενη στάθμη αν χρειάζεται. Χρησιμοποιείτε μόνο απεσταγμένο νερό (ή καθαρό απιονισμένο νερό, κατάλληλο για χρήση σε μπαταρίες).

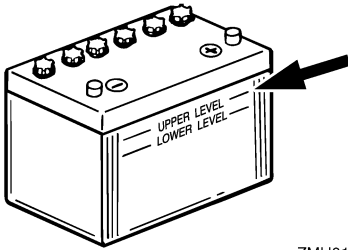

ZMU01810

2. Πάντα να κρατάτε τη μπαταρία σε καλό επίπεδο φόρτισης. Η τοποθέτηση ενός βολτόμετρου θα σας βοηθήσει να την ελέγχετε. Αν δεν σκοπεύετε να χρησιμοποιήσετε το σκάφος για έναν μήνα ή περισσότερο, αφαιρέστε τη μπαταρία από το σκάφος και αποθηκεύστε την σε έναν δροσερό, σκοτεινό χώρο. Φορτίστε καλά τη μπαταρία πριν τη χρησιμοποιήσετε.
3. Αν αποθηκεύσετε τη μπαταρία για περισσότερο από έναν μήνα, ελέγχετε το ειδικό βάρος του υγρού τουλάχιστον μια φορά το μήνα και φορτίστε τη μπαταρία όταν είναι πεσμένο.

## ΣΗΜΕΙΩΣΗ:

Συμβουλευέστε τον αντιπρόσωπο της Yamaha όταν φορτίζετε ή επαναφορτίζετε μπαταρίες.

RMU29331

## Σύνδεση της μπαταρίας

RWM00570

### ΠΡΟΕΙΔΟΠΟΙΗΣΗ

Συνδέστε τον συγκρατητή της μπαταρίας σε μια στεγνή, καλά αεριζόμενη και χωρίς κραδασμούς θέση του σκάφους. Τοποθετήστε μια καλά φορτισμένη μπαταρία στον

συγκρατητή.

RCM01121

### ΠΡΟΣΟΧΗ:

- Βεβαιωθείτε ότι ο γενικός διακόπτης (στα μοντέλα που υπάρχει) είναι στη θέση "OFF" (off) πριν εργαστείτε με τη μπαταρία.
- Η αναστροφή των καλωδίων της μπαταρίας θα προκαλέσει ζημιά στα ηλεκτρικά εξαρτήματα.
- Συνδέστε πρώτα το ΚΟΚΚΙΝΟ καλώδιο όταν τοποθετείτε τη μπαταρία και αποσυνδέστε πρώτα το ΜΑΥΡΟ καλώδιο όταν την αφαιρείτε. Αλλιώς μπορεί να πάθουν ζημιά τα ηλεκτρικά εξαρτήματα.
- Οι ηλεκτρικές επαφές της μπαταρίας και τα καλώδια πρέπει να είναι καθαρά και σωστά συνδεδεμένα, αλλιώς η μπαταρία δεν θα μπορεί να βάλει μπροστά τον κινητήρα.

Συνδέστε το ΚΟΚΚΙΝΟ καλώδιο στον ΘΕΤΙΚΟ (+) πόλο πρώτα. Μετά συνδέστε το ΜΑΥΡΟ καλώδιο στον ΑΡΝΗΤΙΚΟ πόλο (-).

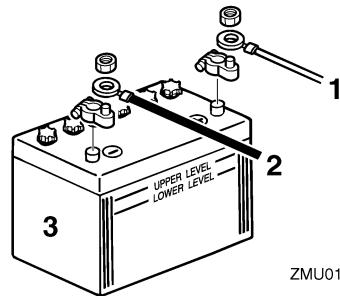

ZMU01811

1. Κόκκινο καλώδιο
2. Μαύρο καλώδιο
3. Μπαταρία

RMU29370

## Αποσύνδεση της μπαταρίας

Αποσυνδέστε πρώτα το ΜΑΥΡΟ καλώδιο από τον ΑΡΝΗΤΙΚΟ (-) πόλο. Μετά αποσυνδέστε το ΚΟΚΚΙΝΟ καλώδιο από

# Συντήρηση

τον ΘΕΤΙΚΟ (+) πόλο.

RMU29390

## Έλεγχος του καπακιού

Ελέγξτε αν κλείνει καλά το καπάκι πιέζοντας με τα δυο χέρια σας. Αν είναι χαλαρό, πηγαίνετε το για επισκευή στον αντιπρόσωπο της Yamaha.

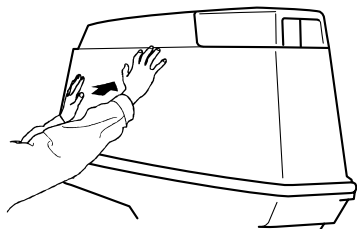

ZMU04678

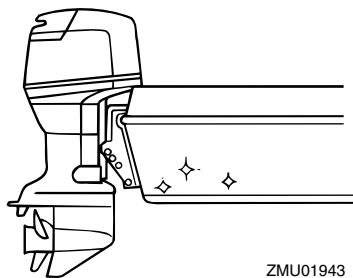

ZMU01943

RMU29400

## Προστατευτική βαφή του κάτω μέρους του σκάφους

Το καθαρό σκαρί βελτιώνει την απόδοση του σκάφους. Το κάτω μέρος του σκάφους πρέπει να είναι όσο πιο καθαρό γίνεται από ανάπτυξη θαλάσσιων οργανισμών. Αν χρειάζεται, μπορείτε να το βάψετε με μουράβια εγκεκριμένα για την περιοχή σας, ώστε να εμποδίσετε την ανάπτυξη θαλάσσιων οργανισμών.

Μην χρησιμοποιείτε μουράβια που περιέχει χαλκό ή γραφίτη. Αυτές οι βαφές μπορεί να προκαλέσουν πιο γρήγορη σκουριά της μηχανής.



RMU29424

## Αντιμετώπιση προβλημάτων

Κάποιο πρόβλημα στο καύσιμο, τη συμπίεση ή τα συστήματα ανάφλεξης μπορεί να προκαλέσει δυσκολία στην εκκίνηση, απώλεια ισχύος ή άλλα προβλήματα. Το τμήμα αυτό περιγράφει τους βασικούς ελέγχους και τις πιθανές λύσεις, και καλύπτει όλες τις εξωλέμβιες Yamaha. Συνεπώς κάποιες περιπτώσεις μπορεί να μην ισχύουν για το μοντέλο σας.

Αν η εξωλέμβιά σας χρειάζεται επισκευή, πηγαίνετέ την στον αντιπρόσωπο της Yamaha.

Αν αναβοσβήνει η προειδοποιητική ένδειξη προβλήματος του κινητήρα, συμβουλευτείτε τον αντιπρόσωπο της Yamaha.

### Η μίζα δεν λειτουργεί.

Ε. Μήπως η χωρητικότητα της μπαταρίας είναι μικρή ή πεσμένη;

Α. Ελέγξτε την κατάσταση της μπαταρίας. Χρησιμοποιείτε μπαταρία της συνιστώμενης χωρητικότητας.

Ε. Μήπως οι συνδέσεις της μπαταρίας είναι χαλαρές ή διαβρωμένες;

Α. Σφίξτε τα καλώδια της μπαταρίας και καθαρίστε τους ακροδέκτες.

Ε. Μήπως έχει καεί η ασφάλεια του ρελέ ηλεκτρικής εκκίνησης ή του κυκλώματος ηλεκτρικής εκκίνησης;

Α. Βρείτε την αιτία της ηλεκτρικής υπερφόρτωσης και επισκευάστε. Αντικαταστήστε την ασφάλεια με μια των σωστών αμπερ.

Ε. Μήπως είναι ελαττωματικό κάποιο εξάρτημα της μίζας;

Α. Πηγαίνετε για επισκευή στον

αντιπρόσωπο της Yamaha.

Ε. Μήπως ο μοχλός ταχυτήτων είναι σε ταχύτητα;

Α. Βάλτε τον στη νεκρά.

**Ο κινητήρας δεν παίρνει μπροστά (η μίζα λειτουργεί).**

Ε. Μήπως έχει τελειώσει το καύσιμο;

Α. Γεμίστε το δοχείο με καθαρό, καινούριο καύσιμο.

Ε. Μήπως το καύσιμο είναι μολυσμένο ή πολυκαιρισμένο;

Α. Γεμίστε το δοχείο με καθαρό, καινούριο καύσιμο.

Ε. Μήπως έχει φράξει το φίλτρο καυσίμου;

Α. Καθαρίστε ή αντικαταστήστε το φίλτρο.

Ε. Μήπως κάνετε λάθος διαδικασία εκκίνησης;

Α. Αναφερθείτε στη σελίδα 30.

Ε. Μήπως δεν λειτουργεί σωστά η αντλία καυσίμου;

Α. Πηγαίνετε για σέρβις στον αντιπρόσωπο της Yamaha.

Ε. Μήπως τα μπουζί είναι βρώμικα ή λάθος τύπου;

Α. Εξετάστε το/τα μπουζί. Καθαρίστε ή αντικαταστήστε με τον συνιστώμενο τύπο.

Ε. Μήπως δεν είναι σωστά τοποθετημένες οι πίπες των μπουζί;

Α. Ελέγξτε και τοποθετήστε σωστά τις πίπες.

Ε. Μήπως η καλωδίωση της ανάφλεξης έχει βλάβη ή δεν είναι καλά συνδεδεμένη;

## Αντιμετώπιση προβλημάτων

---

Ε. Εξετάστε τα καλώδια μήπως έχουν φθαρεί ή κοπεί. Σφίξτε τις χαλαρές συνδέσεις. Αντικαταστήστε τα καλώδια που έχουν φθαρεί ή κοπεί.

Ε. Μήπως υπάρχει πρόβλημα σε κάποιο εξάρτημα της ανάφλεξης;

Α. Πηγαίνετε για σέρβις στον αντιπρόσωπο της Yamaha.

Ε. Μήπως δεν έχει συνδεθεί το καλώδιο του διακόπτη σταματήματος του κινητήρα;

Α. Συνδέστε το καλώδιο.

Ε. Μήπως υπάρχει βλάβη στα εσωτερικά τμήματα του κινητήρα;

Α. Πηγαίνετε για σέρβις στον αντιπρόσωπο της Yamaha.

**Ο κινητήρας έχει ακανόνιστο ρελαντί ή μπουκώνει.**

Ε. Μήπως το/τα μπουζί είναι βρώμικα ή λάθος τύπου;

Α. Εξετάστε το/τα μπουζί. Καθαρίστε ή αντικαταστήστε με τον συνιστώμενο τύπο.

Ε. Μήπως παρεμποδίζεται το σύστημα καυσίμου;

Α. Ελέγξτε μήπως έχει πιαστεί κάπου ή έχει διπλώσει ο αγωγός καυσίμου ή μήπως υπάρχουν άλλα εμπόδια στο σύστημα καυσίμου.

Ε. Μήπως το καύσιμο είναι μολυσμένο ή πολυκαιρισμένο;

Α. Γεμίστε το δοχείο με καθαρό, καινούριο καύσιμο.

Ε. Μήπως έχει φράξει το φίλτρο καυσίμου;

Α. Καθαρίστε ή αντικαταστήστε το φίλτρο.

Ε. Μήπως έχει χαλάσει κάποιο εξάρτημα της ανάφλεξης;

Α. Πηγαίνετε για σέρβις στον αντιπρόσωπο της Yamaha.

Ε. Μήπως έχει ενεργοποιηθεί το προειδοποιητικό σύστημα;

Α. Βρείτε και διορθώστε την αιτία της προειδοποίησης.

Ε. Μήπως είναι λάθος το διάκενο της ακίδας του μπουζί;

Α. Ελέγξτε και ρυθμίστε όπως ορίζεται.

Ε. Μήπως η καλωδίωση της ανάφλεξης έχει βλάβη ή δεν είναι καλά συνδεδεμένη;

Α. Εξετάστε τα καλώδια μήπως έχουν φθαρεί ή κοπεί. Σφίξτε τις χαλαρές συνδέσεις. Αντικαταστήστε τα καλώδια που έχουν φθαρεί ή κοπεί.

Ε. Μήπως δεν χρησιμοποιείται το συνιστώμενο λάδι κινητήρα;

Α. Ελέγξτε και αντικαταστήστε το λάδι όπως ορίζεται.

Ε. Μήπως ο θερμοστάτης έχει βλάβη ή έχει φράξει;

Α. Πηγαίνετε για σέρβις στον αντιπρόσωπο της Yamaha.

Ε. Μήπως δεν έχει γίνει σωστή ρύθμιση του καρμπυρατέρ;

Α. Πηγαίνετε για σέρβις στον αντιπρόσωπο της Yamaha.

Ε. Μήπως έχει βλάβη η αντλία καυσίμου;

Α. Πηγαίνετε για σέρβις στον αντιπρόσωπο της Yamaha.

Ε. Μήπως είναι κλειστή η βίδα εξαέρωσης

# Αντιμετώπιση προβλημάτων

στο ντεπόζιτο του καυσίμου;

A. Ανοίξτε τη βίδα εξαέρωσης.

E. Μήπως το κουμπί του τσοκ είναι τραβηγμένο έξω;

A. Επαναφέρετέ στο στην κλειστή θέση.

E. Μήπως η γωνία της μηχανής είναι πολύ ψηλή;

A. Επαναφέρετέ στον στην κανονική θέση λειτουργίας.

E. Μήπως έχει βουλώσει το καρμπυρατέρ;

A. Πηγαίστε για σέρβις στον αντιπρόσωπο της Yamaha.

E. Μήπως είναι λάθος η σύνδεση του καυσίμου;

A. Συνδέστε σωστά.

E. Μήπως έχει γίνει λάθος ρύθμιση της βαλβίδας του γκαζιού;

A. Πηγαίστε για σέρβις στον αντιπρόσωπο της Yamaha.

E. Μήπως έχει αποσυνδεθεί το καλώδιο της μπαταρίας;

A. Συνδέστε καλά.

**Ηχείο ο βομβητής ή ανάβει η προειδοποιητική ένδειξη.**

E. Μήπως έχει βουλώσει το σύστημα ψύξης;

A. Ελέγξτε την εισαγωγή νερού.

E. Μήπως η στάθμη του λαδιού έχει πέσει;

A. Γεμίστε το δοχείο λαδιού με το συνιστώμενο λάδι κινητήρα.

E. Μήπως είναι λάθος το εύρος θερμότητας του μπουζιού;

A. Εξετάστε το μπουζί και αντικαταστήστε

το με ένα του συνιστώμενου τύπου.

E. Μήπως δεν χρησιμοποιείται το συνιστώμενο λάδι κινητήρα;

A. Ελέγξτε και αντικαταστήστε το λάδι με αυτό του συνιστώμενου τύπου.

E. Μήπως το λάδι έχει μολυνθεί ή υποβαθμιστεί;

A. Αντικαταστήστε το λάδι με καινούριο, του συνιστώμενου τύπου.

E. Μήπως έχει φράξει το φίλτρο λαδιού;

A. Πηγαίστε για σέρβις στον αντιπρόσωπο της Yamaha.

E. Μήπως δεν λειτουργεί σωστά η αντλία τροφοδοσίας/έγχυσης λαδιού;

A. Πηγαίστε για σέρβις στον αντιπρόσωπο της Yamaha.

E. Μήπως το φορτίο του σκάφους είναι ανόμοια κατανεμημένο;

A. Κατανείμειτε το φορτίο ώστε το σκάφος να είναι επίπεδο.

E. Μήπως έχει βλάβη η αντλία νερού ή ο θερμοστάτης;

A. Πηγαίστε για σέρβις στον αντιπρόσωπο της Yamaha.

E. Μήπως υπάρχει πολύ νερό στο σώμα του φίλτρου καυσίμου;

A. Αδειάστε το σώμα του φίλτρου.

**Απώλεια ισχύος του κινητήρα.**

E. Μήπως έχει πάθει ζημιά η προπέλα;

A. Πηγαίστε την προπέλα για επισκευή ή αλλαγή.

E. Μήπως είναι λάθος το βήμα ή η διάμετρος

# Αντιμετώπιση προβλημάτων

---

της προπέλας;

A. Τοποθετήστε την κατάλληλη προπέλα για χρήση της εξωλέμβιας με το συνιστώμενο εύρος ταχυτήτων (στροφές/λεπτό).

E. Μήπως είναι λάθος η γωνία κλίσης;

A. Ρυθμίστε τη γωνία κλίσης έτσι ώστε να έχετε την πιο αποτελεσματική λειτουργία.

E. Μήπως η μηχανή έχει τοποθετηθεί σε λάθος ύψος στον καθρέφτη;

A. Ρυθμίστε τη μηχανή στο σωστό ύψος καθρέφτη.

E. Μήπως έχει ενεργοποιηθεί το προειδοποιητικό σύστημα;

A. Βρείτε και διορθώστε την αιτία της προειδοποίησης.

E. Μήπως το κάτω μέρος του σκάφους έχει βρωμίσει από ανάπτυξη θαλάσσιων οργανισμών;

A. Καθαρίστε το κάτω μέρος του σκάφους.

E. Μήπως το/τα μπουζί είναι βρώμικα ή λάθος τύπου;

A. Εξετάστε το/τα μπουζί. Καθαρίστε ή αντικαταστήστε με τον συνιστώμενο τύπο.

E. Μήπως έχουν μπλεχτεί φύκια ή άλλα ξένα σώματα με το περίβλημα των γραναζιών;

A. Αφαιρέστε τα ξένα σώματα και καθαρίστε την κάτω μονάδα.

E. Μήπως παρεμποδίζεται το σύστημα καυσίμου;

A. Ελέγξτε μήπως έχει πιαστεί κάπου ή έχει διπλώσει ο αγωγός καυσίμου ή μήπως υπάρχουν άλλα εμπόδια στο σύστημα καυσίμου.

E. Μήπως έχει φράξει το φίλτρο καυσίμου;

A. Καθαρίστε ή αντικαταστήστε το φίλτρο.

E. Μήπως το καύσιμο είναι μολυσμένο ή πολυκαιρισμένο;

A. Γεμίστε το δοχείο με καθαρό, καινούριο καύσιμο.

E. Μήπως είναι λάθος το διάκενο της ακίδας του μπουζί;

A. Ελέγξτε και ρυθμίστε όπως ορίζεται.

E. Μήπως η καλωδίωση της ανάφλεξης έχει βλάβη ή δεν είναι καλά συνδεδεμένη;

A. Εξετάστε τα καλώδια μήπως έχουν φθαρεί ή κοπεί. Σφίξτε τις χαλαρές συνδέσεις. Αντικαταστήστε τα καλώδια που έχουν φθαρεί ή κοπεί.

E. Έχουν χαλάσει ηλεκτρικά εξαρτήματα;

A. Πηγαίνετε για σέρβις στον αντιπρόσωπο της Yamaha.

E. Μήπως δεν χρησιμοποιείται το συνιστώμενο καύσιμο;

A. Αντικαταστήστε το καύσιμο με αυτό του συνιστώμενου τύπου.

E. Μήπως δεν χρησιμοποιείται το συνιστώμενο λάδι κινητήρα;

A. Ελέγξτε και αντικαταστήστε το λάδι με αυτό του συνιστώμενου τύπου.

E. Μήπως ο θερμοστάτης έχει βλάβη ή έχει φράξει;

A. Πηγαίνετε για σέρβις στον αντιπρόσωπο της Yamaha.

E. Μήπως είναι κλειστή η βίδα εξαέρωσης;

A. Ανοίξτε τη βίδα εξαέρωσης.

Ε. Μήπως δεν λειτουργεί σωστά η αντλία καυσίμου;

Α. Πηγαίνετε για σέρβις στον αντιπρόσωπο της Yamaha.

Ε. Μήπως είναι λάθος η σύνδεση του καυσίμου;

Α. Συνδέστε σωστά.

Ε. Μήπως είναι λάθος το εύρος θερμοκρασίας του μπουζιού;

Α. Ελέγξτε το μπουζί και αντικαταστήστε το με ένα του συνιστώμενου τύπου.

Ε. Μήπως έχει σπάσει ο ιμάντας της αντλίας καυσίμου υψηλής πίεσης;

Α. Πηγαίνετε για σέρβις στον αντιπρόσωπο της Yamaha.

Ε. Μήπως ο κινητήρας δεν αποκρίνεται σωστά στη θέση του μοχλού ταχυτήτων;

Α. Πηγαίνετε για σέρβις στον αντιπρόσωπο της Yamaha.

## Υπερβολική δόνηση του κινητήρα.

Ε. Μήπως έχει πάθει ζημιά η προπέλα;

Α. Πηγαίνετε την προπέλα για επισκευή ή αλλαγή.

Ε. Μήπως έχει καταστραφεί ο άξονας της προπέλας;

Α. Πηγαίνετε για σέρβις στον αντιπρόσωπο της Yamaha.

Ε. Μήπως έχουν μπλεχτεί φύκια ή άλλα ξένα σώματα στην προπέλα;

Α. Αφαιρέστε και καθαρίστε την προπέλα.

Ε. Μήπως έχει χαλαρώσει το μπουλόνι στήριξης της μηχανής;

Α. Σφίξτε το μπουλόνι.

Ε. Μήπως έχει χαλαρώσει ή πάθει ζημιά ο άξονας περιστροφής του τιμονιού;

Α. Σφίξτε τον ή πηγαίνετε για σέρβις στον αντιπρόσωπο της Yamaha.

RMU29433

## Προσωρινές ενέργειες σε επείγουσες περιπτώσεις

RMU29440

### Ζημιά από πρόσκρουση

RWM00870



### ΠΡΟΕΙΔΟΠΟΙΗΣΗ

**Η εξωλέμβια μηχανή μπορεί να πάθει σοβαρή ζημιά από χτύπημα κατά τον χειρισμό ή τη μεταφορά με τρέιλερ. Η ζημιά μπορεί να κάνει την εξωλέμβια όχι ασφαλή για χρήση.**

Αν η εξωλέμβια χτυπήσει ένα αντικείμενο στο νερό, ακολουθήστε την παρακάτω διαδικασία.

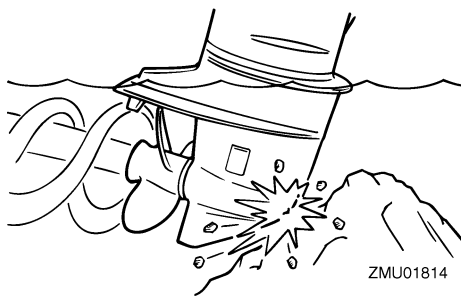

ZMU01814

1. Σβήστε αμέσως τον κινητήρα.
2. Εξετάστε το σύστημα ελέγχου και όλα τα εξαρτήματα για ζημιά. Εξετάστε επίσης μήπως έχει πάθει ζημιά το σκάφος.
3. Είτε βρείτε κάποια ζημιά είτε όχι, επιστρέψτε στο κοντινότερο λιμάνι αργά και προσεκτικά.
4. Πηγαίνετε την εξωλέμβια για έλεγχο στον αντιπρόσωπο πριν την ξαναχρησιμοποιήσετε.

# Αντιμετώπιση προβλημάτων

RMU29462

## Αντικατάσταση της ασφάλειας

Αν κάηκε η ασφάλεια, σε ένα μοντέλο ηλεκτρικής εκκίνησης, ανοίξτε την ασφαλειοθήκη και αντικαταστήστε την ασφάλεια με μια καινούρια των σωστών αμπερ.

RWM00630

### ΠΡΟΕΙΔΟΠΟΙΗΣΗ

Φροντίστε να χρησιμοποιήσετε την ασφάλεια που ορίζεται. Λάθος ασφάλεια ή κομμάτι σύρματος μπορεί να αφήσουν να περάσει υπερβολική ποσότητα ρεύματος. Αυτό μπορεί να προκαλέσει ζημιά στο ηλεκτρικό σύστημα και υπάρχει πιθανότητα φωτιάς.

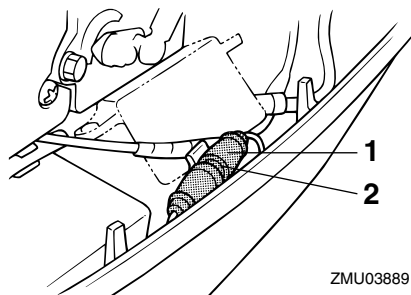

ZMU03889

1. Συγκρατητής ασφάλειας
2. Ασφάλεια (20 αμπερ)

## ΣΗΜΕΙΩΣΗ:

Αν η καινούρια ασφάλεια καεί αμέσως, συμβουλευτείτε τον αντιπρόσωπο της Yamaha.

RMU29511

## Η ηλεκτρική κλίση και ανύψωση / ηλεκτρική ανύψωση δεν λειτουργεί

Αν δεν μπορείτε να σηκώσετε ή να κατεβάσετε την εξωλέμβια με την ηλεκτρική κλίση και ανύψωση / ηλεκτρική ανύψωση, λόγω αποφορτισμένης μπαταρίας ή βλάβης της μονάδας ηλεκτρικής κλίσης και ανύψωσης / της μονάδα ηλεκτρικής

ανύψωσης, μπορείτε να σηκώσετε ή να κατεβάσετε την εξωλέμβια χειροκίνητα.

1. Ξεσφίξτε τη βίδα της βαλβίδας χειροκίνητης λειτουργίας, στρέφοντάς τη δεξιόστροφα μέχρι να σταματήσει.

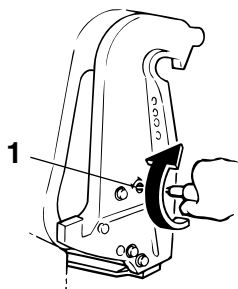

ZMU03890

1. Βίδα βαλβίδας χειροκίνητης λειτουργίας
2. Τοποθετήστε τη μηχανή στην επιθυμητή θέση και μετά σφίξτε τη βίδα της βαλβίδας χειροκίνητης λειτουργίας στρέφοντάς της αριστερόστροφα.

RMU29532

## Η μίζα δεν λειτουργεί

Αν ο μηχανισμός της μίζας δεν λειτουργεί (ο κινητήρας δεν παίρνει στροφές με τη μίζα), μπορείτε να βάλετε μπροστά τη μηχανή χειροκίνητα, με το σχοινί εκκίνησης έκτακτης ανάγκης.

RWM01021

### ΠΡΟΕΙΔΟΠΟΙΗΣΗ

- Χρησιμοποιήστε αυτή τη διαδικασία μόνο σε κατάσταση έκτακτης ανάγκης για να επιστρέψετε στο κοντινότερο λιμάνι για επισκευή.
- Όταν χρησιμοποιείτε το σχοινί εκκίνησης έκτακτης ανάγκης για να βάλετε μπροστά τη μηχανή, το σύστημα προστασίας από εκκίνηση με ταχύτητα δεν λειτουργεί. Βεβαιωθείτε λοιπόν ότι ο μοχλός ταχυτήτων είναι στη νεκρά. Αλλιώς το σκάφος μπορεί να κινηθεί απότομα και να

προκαλέσει ατύχημα.

- Δέστε το κορδόνι του διακόπτη σταματήματος του κινητήρα σε ασφαλές σημείο πάνω στα ρούχα σας, ή στον βραχίονα ή στο πόδι σας όση ώρα οδηγείτε το σκάφος.
- Μην συνδέετε το καλώδιο σε ρούχα που ενδέχεται να σκιστούν. Προσέξτε μην μπερδευτεί το καλώδιο κάπου στη διαδρομή και δεν λειτουργήσει όταν χρειαστεί.
- Αποφύγετε κατά λάθος τράβηγμα του καλωδίου στη διάρκεια της κανονικής λειτουργίας. Η απώλεια της ισχύος του κινητήρα συνεπάγεται την απώλεια ελέγχου μέσω του τιμονιού. Επίσης, χωρίς ισχύ από τον κινητήρα το σκάφος επιβραδύνει απότομα. Αυτό μπορεί να πετάξει μπροστά ανθρώπους και αντικείμενα του σκάφους.
- Βεβαιωθείτε ότι δεν βρίσκεται κάποιος πίσω σας όταν τραβάτε το σκοινάκι εκκίνησης. Μπορεί να τιναχτεί πίσω σας και να τραυματίσει κάποιον.
- Το περιστρεφόμενο βολάν είναι πολύ επικίνδυνο. Προσέξτε μην πιαστεί κάποιο ρούχο ή άλλο αντικείμενο όταν βάζετε μπροστά τον κινητήρα. Χρησιμοποιείτε το σχοινί εκκίνησης μόνο σύμφωνα με τις οδηγίες. Μην αγγίζετε το βολάν ή άλλα κινούμενα τμήματα όταν λειτουργεί ο κινητήρας. Μην τοποθετείτε το μηχανισμό της μίζας ή το καπάκι μετά την εκκίνηση του κινητήρα.
- Μην αγγίζετε το πηνίο ανάφλεξης, το καλώδιο του μπουζί, την πίπα του μπουζί ή άλλα ηλεκτρικά εξαρτήματα όταν ξεκινάτε ή χειρίζεστε τη μηχανή, γιατί μπορεί να πάθετε ηλεκτροπληξία.

RMU29573

## Εκκίνηση σε περίπτωση έκτακτης ανάγκης

1. Αφαιρέστε το καπάκι του κινητήρα.
2. Αποσυνδέστε το καλώδιο προστασίας από εκκίνηση με ταχύτητα από τη μίζα, αν υπάρχει.
3. Βγάλτε το κάλυμμα της μίζας/βολάν ξεβιδώνοντας το(τα) μπουλόνι(α).

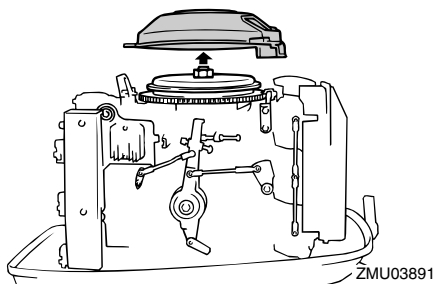

4. Ετοιμάστε τη μηχανή για εκκίνηση. Για περισσότερες πληροφορίες αναφερθείτε στη σελίδα 30. Βεβαιωθείτε ότι η μηχανή είναι σε νεκρά και ότι το καλώδιο σταματήματος του κινητήρα είναι συνδεδεμένο στον διακόπτη σταματήματος. Αν η μηχανή έχει γενικό διακόπτη, αυτός θα πρέπει να είναι στη θέση "ON" (on).

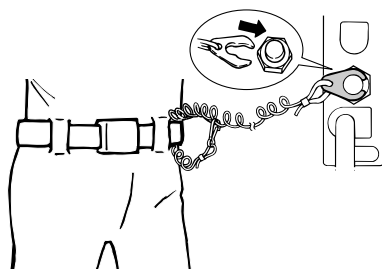

ZMU02334

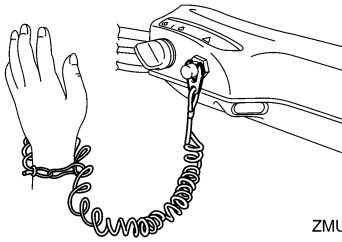

ZMU05216

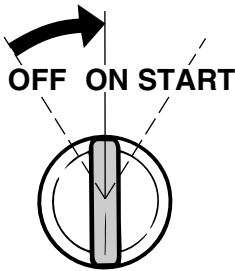

ZMU01906

5. Εισάγετε την άκρη του σχοινοῦ με τον κόμπο στο δόντι του ρότορα του βολάν και τυλίξτε το σχοινί εκκίνησης έκτακτης ανάγκης γύρω από το βολάν αρκετές φορές δεξιόστροφα.
6. Τραβήξτε αργά το σχοινί μέχρι να νιώσετε αντίσταση.
7. Τραβήξτε δυνατά προς τα έξω για να πάρει μπροστά ο κινητήρας. Επαναλάβετε αν χρειάζεται.

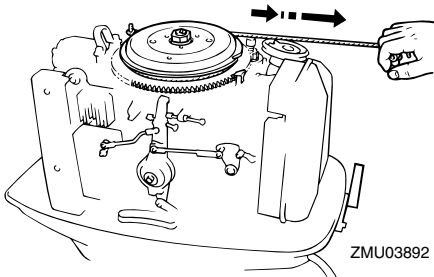

ZMU03892

## ΣΗΜΕΙΩΣΗ: \_\_\_\_\_

Αν ο κινητήρας δεν πάρει μπροστά με αυτή τη διαδικασία, αναφερθείτε στη σελίδα 73.

RMU29670

## Ο κινητήρας δεν λειτουργεί

RMU29691

### Βλάβη του συστήματος ανάφλεξης

Αν η τάση της μπαταρίας είναι πεσμένη ή στην απίθανη περίπτωση δυσλειτουργίας του συστήματος ανάφλεξης, οι στροφές του κινητήρα μπορεί να γίνουν ακανόνιστες ή μπορεί ακόμα και να σβήσει ο κινητήρας. Στην περίπτωση αυτή, ακολουθήστε την παρακάτω διαδικασία.

1. Αφαιρέστε το κάλυμμα της μονάδας CDI ή των ηλεκτρικών, αν υπάρχει.
2. Αποσυνδέστε το κίτρινο καλώδιο (κύκλωμα έκτακτης ανάγκης) της μονάδας CDI για να επιστρέψετε στο λιμάνι.

RWM00350

## **ΠΡΟΕΙΔΟΠΟΙΗΣΗ**

Όταν αποσυνδέεται το κίτρινο καλώδιο, οι χαμηλές στροφές και οι στροφές ρελαντί είναι λίγο ψηλότερες από το κανονικό. Να είστε προσεκτικοί όταν βάζετε μπροστά ή όταν σταματάτε.

RCM00380

## **ΠΡΟΣΟΧΗ:**

Ακολουθήστε αυτή τη διαδικασία μόνο σε έκτακτη ανάγκη και μόνο για όσο χρόνο χρειάζεται μέχρι να επιστρέψετε στο λιμάνι για επισκευή.



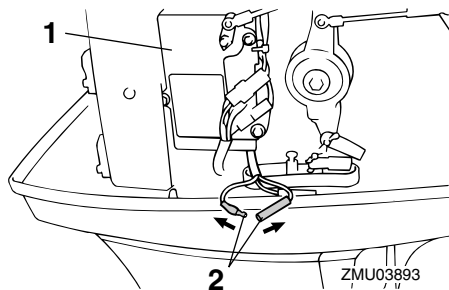

1. Μονάδα CDI
2. Κίτρινο καλώδιο

RMU29704

## Ο κινητήρας δεν παίρνει μπροστά όταν είναι κρύος

Αν ο κινητήρας είναι κρύος και δεν παίρνει μπροστά, ακολουθήστε την εξής διαδικασία.

RWM00410

### ΠΡΟΕΙΔΟΠΟΙΗΣΗ

Όταν βάζετε μπροστά ή λειτουργείτε τον κινητήρα, μην αγγίζετε το πηνίο ανάφλεξης, το καλώδιο του μπουζί, την πίπα του μπουζί ή άλλα ηλεκτρικά εξαρτήματα που έχουν υψηλή τάση. Απομακρύνετε τα ρούχα σας ή άλλα αντικείμενα από τον κινητήρα όταν βάζετε μπροστά. Μην αγγίζετε το βολάν ή άλλα κινούμενα μέρη όταν ο κινητήρας λειτουργεί.

1. Ρυθμίστε τη γωνία κλίσης έτσι ώστε ο άξονας οδήγησης να είναι σε κάθετη θέση ως προς την επιφάνεια του νερού ή με κλίση προς τα μέσα.
2. Στα μοντέλα με βαλβίδα ξεκινήματος έκτακτης ανάγκης, ανοίξτε την. Βρίσκεται πίσω από το κάλυμμα του σιαστήρα στην μπροστινή πλευρά.

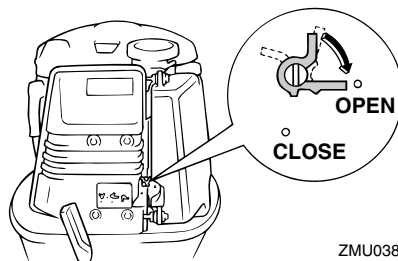

3. Πιέστε την αντλία εκκίνησης δύο ή τρεις φορές για να τροφοδοτήσετε με καύσιμο.

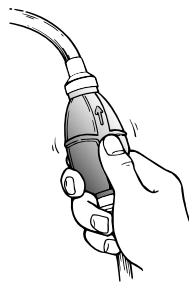

4. Ανοίξτε λίγο το γκάτσι χωρίς να βάλετε ταχύτητα χρησιμοποιώντας τη χειρολαβή του γκατσιού ή το χειρόγκαζο. Χρειάζεται να αλλάξετε λίγο το άνοιγμα του γκατσιού ανάλογα με τη θερμοκρασία του κινητήρα. Μόλις πάρει μπροστά ο κινητήρας, επαναφέρετε το γκάτσι στην αρχική του θέση.

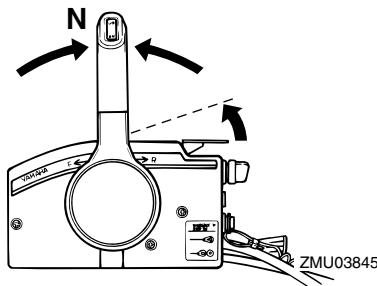

# Αντιμετώπιση προβλημάτων

5. Στρέψτε το γενικό διακόπτη στη θέση “ON” (on).

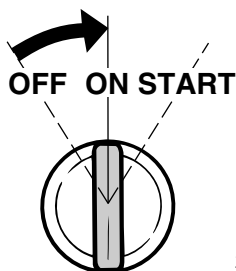

ZMU03144

6. Στρέψτε το γενικό διακόπτη στη θέση “START” (start).

RCM00191

## ΠΡΟΣΟΧΗ:

- Ποτέ μην τοποθετείτε το γενικό διακόπτη στη θέση “START” (start) όταν ο κινητήρας λειτουργεί.
- Μην αφήνετε τη μίζα να γυρίζει για πάνω από 5 δευτερόλεπτα. Αν η μίζα γυρίζει συνεχώς για πάνω από 5 δευτερόλεπτα, η μπαταρία θα χάσει γρήγορα το φορτίο της και δεν θα μπορείτε να βάλετε μπροστά τον κινητήρα. Επίσης, μπορεί να πάθει βλάβη η μίζα. Αν ο κινητήρας δεν πάρει μπροστά μετά από 5 δευτερόλεπτα, επαναφέρετε το γενικό διακόπτη στη θέση “ON” (on), περιμένετε 10 δευτερόλεπτα, και μετά ξαναπροσπαθήστε.

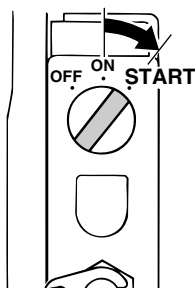

ZMU03335

7. Μόλις πάρει μπροστά ο κινητήρας, κλείστε τη βαλβίδα εκκίνησης έκτακτης ανάγκης (αν τη χρησιμοποιήσατε) και επαναφέρετε το γκάζι στην αρχική του θέση.

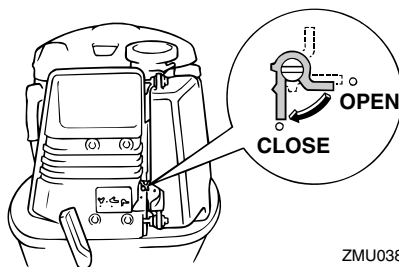

ZMU03895

## ΣΗΜΕΙΩΣΗ:

Αν ο μηχανισμός της μίζας δεν λειτουργεί σωστά, αναφερθείτε στη σελίδα 71.

RMU29760

## Φροντίδα βυθισμένης μηχανής

Αν η εξωλέμβια βυθιστεί, πηγαίνετε την αμέσως στον αντιπρόσωπο της Yamaha. Αλλιώς, μπορεί να αρχίσει να σκουριάζει σχεδόν αμέσως.

Αν δεν μπορείτε να την πάτε αμέσως στον αντιπρόσωπο της Yamaha, ακολουθήστε την παρακάτω διαδικασία ώστε να ελαχιστοποιήσετε τη ζημιά του κινητήρα.

RMU29771

## Διαδικασία

1. Πλύνετε καλά με γλυκό νερό για να καθαρίσετε τις λάσπες, το αλάτι, τα φύκια και ούτω καθ' εξής.



ZMU01909

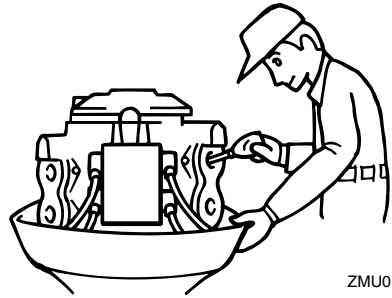

ZMU01911

2. Βγάλτε τα μπουζί και γυρίστε τις τρύπες των μπουζί προς τα κάτω ώστε να φύγουν τυχόν νερό, λάσπες ή άλλα επιβλαβή υλικά.
5. Πηγαίνετε την εξωλέμβια στον αντιπρόσωπο της Yamaha το συντομότερο δυνατόν.

RCM00400

## **ΠΡΟΣΟΧΗ:**

**Μην επιχειρήσετε να χρησιμοποιήσετε την εξωλέμβια μηχανή αν δεν ελεγχθεί πλήρως.**

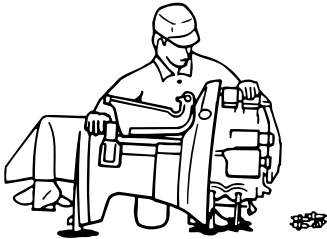

ZMU01910

3. Αδειάστε το καύσιμο από το καρμπυρατέρ, το φίλτρο καυσίμου και τον αγωγό του καυσίμου.
4. Ψεκάστε με λάδι λεπτής διασποράς ή λάδι κινητήρα μέσα στο/στα καρμπυρατέρ και τις τρύπες των μπουζί, ενώ γυρίζετε τον κινητήρα με τη χειροκίνητη μίζα ή με το σχοινί ξεκινήματος έκτακτης ανάγκης.



YAMAHA MOTOR CO., LTD.

Τυπώθηκε στην Ιαπωνία  
Μάρτιος 2006-0.3 × 1 

Τυπωμένο σε ανακυκλωμένο χαρτί