



F250A
FL250A

MANUALE DEL PROPRIETARIO

6P2-28199-72-H0

 **Leggete attentamente il presente manuale del proprietario prima di far funzionare o di lavorare al vostro motore fuoribordo. Quando navigate, tenete a bordo il manuale in una busta a prova d'acqua. Se vendete il motore fuoribordo, il manuale deve accompagnarlo.**

Informazioni importanti sul manuale

HMU25103

Al proprietario

Grazie per avere preferito un motore fuoribordo Yamaha. Questo Manuale del proprietario contiene le informazioni indispensabili per il corretto funzionamento, la manutenzione e la cura. La comprensione approfondita di queste semplici istruzioni vi aiuterà a trarre il massimo piacere dal vostro nuovo Yamaha. Se avete domande sul funzionamento o la manutenzione del vostro motore fuoribordo, non esitate a consultare un concessionario Yamaha.

In questo Manuale del proprietario le informazioni particolarmente importanti sono evidenziate nel modo seguente.

 Il punto esclamativo iscritto nel triangolo significa **ATTENZIONE! PERICOLO! RISCHIO PER LA SICUREZZA PERSONALE!**

HWM00780

 **AVVERTENZA**

Il mancato rispetto delle istruzioni etichettate come AVVERTENZA potrebbe provocare ferite gravi o la morte del pilota, delle persone a lui vicine o della persona che sta controllando o riparando il motore fuoribordo.

HCM00700

ATTENZIONE:

ATTENZIONE indica le precauzioni speciali da prendere per evitare danni al motore fuoribordo.

NOTA:

Una **NOTA** fornisce le informazioni che rendono le procedure più semplici o più chiare.

La Yamaha è continuamente impegnata a migliorare la progettazione e la qualità dei suoi prodotti. Questo manuale contiene le informa-

zioni più aggiornate disponibili al momento della stampa, e potrebbero pertanto esservi lievi differenze tra il motore in vostro possesso e il contenuto del manuale. Per qualsiasi domanda relativa a questo manuale, vi invitiamo a consultare il vostro concessionario Yamaha.

Per garantirne una lunga durata, Yamaha raccomanda di usare il prodotto ed eseguirne i controlli periodici e la manutenzione specificati attenendosi strettamente alle istruzioni contenute nel manuale del proprietario. La garanzia non copre nessuno dei danni derivanti dalla mancata osservanza di queste istruzioni.

In alcuni paesi, le leggi o le regolamentazioni limitano l'uscita del prodotto dal paese in cui è stato acquistato, e potrebbe risultare impossibile registrarlo nel paese di destinazione. Inoltre la garanzia potrebbe non essere applicabile in certe regioni. Se prevedete di portare il prodotto in un altro paese, consultate il concessionario presso cui lo avete acquistato per ulteriori informazioni.

Se il prodotto è stato acquistato di seconda mano, consultate il concessionario più vicino per registrarvi come cliente e potere usufruire dei servizi specificati.

NOTA:

Come base per le spiegazioni e le illustrazioni di questo manuale è stato usato il modello F250AET, FL250AET e gli accessori standard. È possibile che alcune parti non riguardino il modello in vostro possesso.

Informazioni importanti sul manuale

HMU25121

**F250A, FL250A
MANUALE DEL PROPRIETARIO**

©2007 Yamaha Motor Co., Ltd.

Prima Edizione, febbraio 2007

Tutti i diritti riservati.

**Qualsiasi riproduzione o uso non auto-
rizzato**

senza il permesso scritto di

Yamaha Motor Co., Ltd.

sono espressamente vietati.

Stampato in Giappone

Informazioni generali	1	Montaggio del motore.....	11
Casella per numero di matricola del motore	1	Requisiti del telecomando	11
Numero di matricola del motore fuoribordo.....	1	Caratteristiche della batteria.....	11
Numero della chiave.....	1	Scelta dell'elica.....	12
Etichetta CE	1	Componenti di base.....	13
Leggere i manuali e le etichette	3	Componenti principali	13
Etichette di avvertenza.....	3	Telecomando.....	14
Informazioni sulla sicurezza.....	7	Leva del telecomando	15
Informazioni sulla sicurezza	7	Acceleratore libero	15
Parti rotanti	7	Registro frizione dell'acceleratore	16
Parti bollenti.....	7	Interruttore di spegnimento di emergenza del motore	16
Shock da folgorazione.....	7	Interruttore generale.....	17
Trim-Tilt elettroidraulico.....	7	Interruttore PTT sul telecomando	17
Tirante di spegnimento di emergenza del motore	7	Interruttore PTT sulla bacinella del motore	18
Benzina	7	Interruttori PTT (montaggio appaiato sulla chiesuola)	18
Esposizione a benzina e schizzi.....	7	Pinna direzionale con anodo	19
Monossido di carbonio	8	Leva di supporto tilt per modello con Trim-Tilt elettroidraulico	19
Modifiche	8	Leva di aggancio/sgancio calandra (tipo da sollevare)	20
Sicurezza della navigazione da diporto	8	Dispositivo di lavaggio	20
Alcolici e farmaci	8	Filtro del carburante/Separatore d'acqua	21
Giubbotti salvagente.....	8	Contagiri digitale.....	21
Bagnanti	8	Spia bassa pressione olio	22
Passeggeri	8	Spia surriscaldamento motore (tipo digitale)	22
Sovraccarico.....	8	Indicatore di velocità (tipo digitale) ...	22
Evitare le collisioni.....	9	Indicatore di trim (tipo digitale)	23
Tempo	9	Contaore (tipo digitale)	23
Formazione dei passeggeri	9	Indicatore della distanza percorsa....	24
Pubblicazioni sulla sicurezza della navigazione da diporto.....	9	Orologio.....	24
Leggi e regolamenti.....	9	Indicatore di livello del carburante....	24
Requisiti di base.....	10	Allarme per livello carburante	25
Istruzioni per fare rifornimento	10	Spia di allarme per bassa tensione batteria	25
Benzina	10	Strumento di controllo del carburante	25
Olio motore.....	10	Strumento di controllo del carburante	26
Requisiti di installazione	11		
Potenza installabile stabilita dal cantiere	11		

Indice

Misuratore di consumo di carburante	26	Regolazione dell'assetto dell'imbarcazione	46
Econometro	27	Sollevare e abbassare il motore ...	47
Sincronizzatore di regime dei motori appaiati	27	Procedura per sollevare il motore (modelli con Trim-Tilt elettroidraulico)	47
Spia di allarme del separatore d'acqua	28	Procedura per abbassare il motore (modelli con Trim-Tilt elettroidraulico)	49
6Y8 Strumenti multifunzione	28	Navigazione in acque basse	49
Contagiri	28	Modelli con Trim-Tilt elettroidraulico	49
Indicatore di velocità & misuratore del livello di carburante	32	Navigazione in altre condizioni	50
Indicatore di velocità	33	Manutenzione	51
Strumento di controllo del carburante	34	Caratteristiche tecniche	51
Sistema d'allarme	34	Trasporto e conservazione del motore fuoribordo	52
Spia surriscaldamento motore	34	Conservazione del motore fuoribordo	52
Spia bassa pressione olio	35	Procedura	53
Funzionamento	37	Lubrificazione	53
Installazione	37	Manutenzione della batteria	54
Montare il motore fuoribordo	37	Lavaggio del gruppo motore	54
Rodaggio del motore	38	Controllo della superficie verniciata del motore	55
Procedura per i modelli a 4 tempi	38	Manutenzione periodica	55
Controlli prima dell'uso	39	Pezzi di ricambio	56
Carburante	39	Condizioni di funzionamento difficili	56
Comandi	39	Tabella di manutenzione 1	57
Interruttori di spegnimento	39	Tabella di manutenzione 2	59
Motore	39	Ingrassaggio	60
Controllo del livello dell'olio motore	39	Pulizia e regolazione della candela	61
Fare rifornimento di carburante	40	Controllo dell'impianto del carburante	62
Funzionamento del motore	40	Cambio dell'olio motore	63
Adescamento dell'impianto del carburante	40	Controllo di cavi e connettori	65
Avviamento del motore	40	Perdite scarico	66
Riscaldare il motore	42	Perdite acqua	66
Modelli ad avviamento elettrico	42	Perdite d'olio motore	66
Innestare le marce	43	Controllo dell'impianto di Trim-Tilt elettroidraulico	66
Arresto dell'imbarcazione	44		
Arrestare il motore	44		
Procedura	44		
Assetto del motore fuoribordo	44		
Regolazione dell'angolo di trim (Trim-Tilt elettroidraulico)	45		

Controllo dell'elica	67
Togliere l'elica	68
Installare l'elica.....	68
Cambio dell'olio per ingranaggi	69
Controllo e sostituzione degli anodi	70
Controllo della batteria (per i modelli ad avviamento elettrico)	71
Collegare la batteria	72
Scollegare la batteria.....	73
Controllo della calandra.....	73
Rivestimento della carena	73
Riparazione dei guasti	75
Individuazione dei guasti	75
Interventi temporanei	
d'emergenza	79
Danni causati da collisione.....	79
Navigazione con un solo motore	79
Sostituzione del fusibile.....	79
Il PTT non funziona	80
La spia di allarme del separatore d'acqua lampeggia durante la navigazione.....	80
Trattamento del motore in caso di immersione.....	82

Informazioni generali

HMU25170

Casella per numero di matricola del motore

HMU25183

Numero di matricola del motore fuoribordo

Il numero di matricola del motore fuoribordo è stampato sull'etichetta incollata sulla staffa di bloccaggio sinistra.

Appuntate negli spazi previsti il numero di matricola del vostro motore fuoribordo affinché vi sia più facile ordinare i pezzi di ricambio presso il vostro concessionario Yamaha, oppure come riferimento in caso di furto del vostro motore fuoribordo.

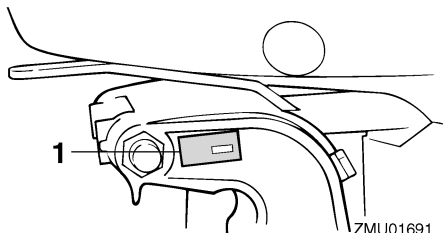

ZMU01691

1. Posizione del numero di matricola del motore fuoribordo

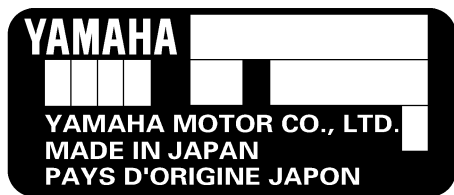

ZMU01692

HMU25190

Numero della chiave

Se il motore è dotato di interruttore generale a chiave, il numero di matricola della chiave è stampigliato sulla chiave stessa, come mostrato nell'illustrazione. Appuntate questo nu-

mero nello spazio previsto, come riferimento qualora doveste aver bisogno di una nuova chiave.

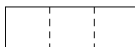

ZMU01693

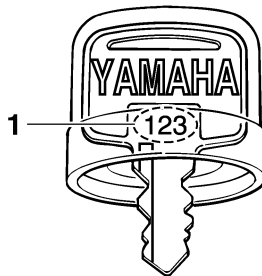

ZMU01694

1. Numero della chiave

HMU25202

Etichetta CE

I motori ai quali è applicata questa etichetta sono conformi a certe disposizioni della direttiva Macchine del Parlamento europeo. Vedi l'etichetta e la dichiarazione di conformità CE per maggiori spiegazioni.

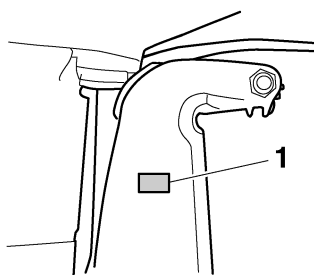

ZMU04259

1. Posizione dell'etichetta CE

Informazioni generali

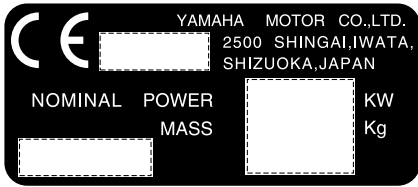

ZMU01696

Informazioni generali

HMU33520

Leggere i manuali e le etichette

Prima di mettere in funzione o di lavorare su questo motore:

- Leggete il presente manuale.
- Leggete ogni manuale fornito con l'imbarcazione.
- Leggete tutte le etichette affisse sul motore fuoribordo e l'imbarcazione.

Se avete bisogno di informazioni supplementari, contattate il vostro concessionario Yamaha.

HMU33830

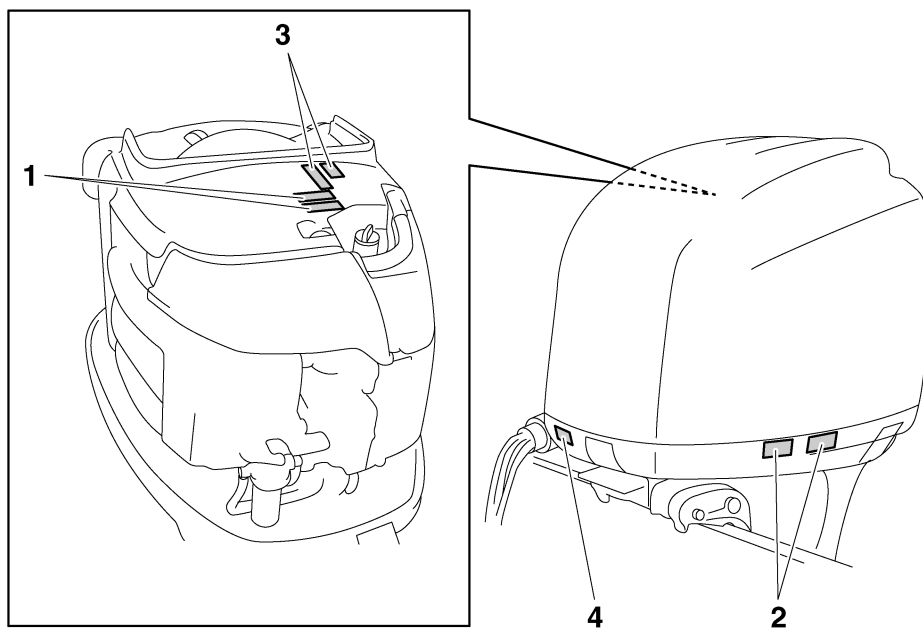

Etichette di avvertenza

Se queste etichette sono danneggiate o mancano, contattate il vostro concessionario Yamaha per farvele sostituire.



ZMU05688

1

	⚠ WARNING
	• Keep hands, hair, and clothing away from rotating parts while the engine is running. • Do not touch or remove electrical parts when starting or during operation.
<small>YAMAHA</small>	<small>6AH-81994-40</small>

	⚠ AVERTISSEMENT
	• Garder les mains, les cheveux et les vêtements à l'écart des pièces en rotation lorsque le moteur tourne. • Ne touchez et ne retirez aucune pièce électrique lors du démarrage ou de l'utilisation.
<small>YAMAHA</small>	<small>6AH-81994-50</small>

3

	WARNING
Use only a counterclockwise rotation propeller with this engine. Counterclockwise propellers are marked with a letter "L" after the size indication. The wrong type of propeller could cause the boat to go in an unexpected direction, which could lead to an accident.	
<small>YAMAHA</small>	<small>6K1-63623-41</small>

	AVERTISSEMENT
Avec ce moteur, employez toujours une hélice à rotation contraire au sens des aiguilles d'une montre. Ce genre d'hélice est marquée par la lettre "L" qui suit l'indication de dimension. L'usage d'une hélice non appropriée peut rendre le bateau incontrôlable et causer un accident.	
<small>YAMAHA</small>	<small>6K1-83623-50</small>

HMU34640

Contenuto delle etichette

Le etichette di avvertenza qui sopra hanno i seguenti significati.

1

HWM01680

AVVERTENZA

- Mentre il motore funziona, tenete lontano dalle parti rotanti le mani, i capelli e gli abiti.
- Non toccate o togliete parti elettriche quando avviate il motore o mentre sta funzionando.

2

HWM01670

AVVERTENZA

- Leggete i Manuali del proprietario e le etichette.
- Indossate un giubbotto salvagente omologato.

2

	⚠ WARNING
	• Read Owner's Manuals and labels. • Wear an approved personal flotation device (PFD). • Attach engine shut-off cord (lanyard) to your PFD, arm, or leg so the engine stops if you accidentally leave the helm, which could prevent a runaway boat.
<small>YAMAHA</small>	<small>6AH-42794-40</small>

	⚠ AVERTISSEMENT
	• Lire le Manuel de l'Utilisateur et les étiquettes. • Portez un gilet de sauvetage homologué. • Attachez le cordon d'arrêt du moteur (coupe-circuit) à votre gilet de sauvetage, à votre bras ou à votre jambe pour que le moteur s'arrête si vous quittez accidentellement la barre. Cela permet d'éviter que le bateau ne poursuive sa route sans contrôle.
<small>YAMAHA</small>	<small>6AH-42794-50</small>

ZMU05708

- Attaccate il tirante di spegnimento d'emergenza del motore al vostro giubbotto salvagente, al braccio o alla gamba; in questo modo il motore si spegnerà se lasciate accidentalmente il timone ed eviterete che l'imbarcazione vi sfugga.

3

HWM01281

AVVERTENZA

Con questo motore, usate solo eliche a rotazione in senso antiorario.

Le eliche a rotazione in senso antiorario sono contraddistinte dalla lettera "L" dopo l'indicazione delle dimensioni.

Informazioni generali

Un tipo sbagliato di elica potrebbe provocare lo spostamento dell'imbarcazione in una direzione inattesa, causando un incidente.

HMU33850

Altre etichette

4



ZMU05711

HMU33841

Simboli

Significato dei simboli che seguono.

Attenzione/Avvertenza



ZMU05696

Leggere il Manuale del pilota

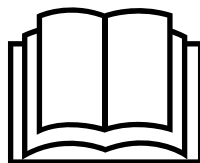

ZMU05664

Rischio causato dalla rotazione continua

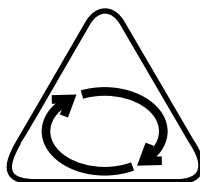

ZMU05665

Rischio di shock elettrico

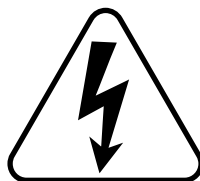

ZMU05666

Informazioni generali

Direzione di funzionamento della leva del telecomando/leva del cambio, nelle due direzioni



ZMU05667

Accensione del motore/ Avviamento del motore

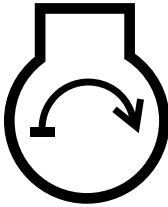

ZMU05668

HMU33620

Informazioni sulla sicurezza

Osservate sempre queste precauzioni.

HMU33630

Parti rotanti

Mani, piedi, capelli, gioielli, cinghiette del giubbotto salvagente e così via possono restare impigliati nelle parti rotanti interne del motore, con rischio di lesioni gravi o morte.

Lasciate la calandra installata nella misura del possibile. Non togliete o rimettete la calandra con il motore in funzionamento.

Fate funzionare il motore senza la carenatura solo in base alle specifiche istruzioni del manuale. Tenete lontano dalle parti rotanti esposte le mani, i piedi, i capelli, i gioielli, gli indumenti, le cinghiette del giubbotto salvagente, e così via.

HMU33640

Parti bollenti

Durante e dopo il funzionamento, le parti del motore sono abbastanza calde da provocare scottature. Non toccate le parti sotto la calandra finché il motore non si è raffreddato.

HMU33650

Shock da folgorazione

Non toccate le parti elettriche mentre avviate o fate funzionare il motore. Possono provocare shock da folgorazione o elettrocuzione.

HMU33660

Trim-Tilt elettroidraulico

Un arto potrebbe restare schiacciato tra il motore e la staffa di bloccaggio quando il motore viene messo in assetto o inclinato. Tenete sempre gli arti lontano da questa zona. Accertatevi che non ci sia nessuno in questa zona quando fate funzionare il meccanismo di PTT. Gli interruttori PTT funzionano anche se l'interruttore generale è spento. Tenete le persone lontano dagli interruttori ogni volta che lavorate attorno al motore.

Non state mai sotto il piede del motore quando questo è sollevato, neanche se la leva di supporto tilt è bloccata. Qualora il motore fuoribordo dovesse cadere accidentalmente potreste riportare gravi ferite.

HMU33670

Tirante di spegnimento di emergenza del motore

Attaccate il tirante di spegnimento di emergenza del motore affinché il motore si spenga se il pilota cade in mare o lascia il timone. In tal modo si evita che l'imbarcazione si allontani a motore acceso e lasci i passeggeri in difficoltà, oppure travolga persone o cose.

Durante la marcia, attaccate sempre saldamente il tirante di spegnimento di emergenza del motore a un vostro indumento, oppure al braccio o alla gamba. Non toglietelo per lasciare il timone mentre l'imbarcazione è in movimento. Non attaccate il tirante a un indumento che potrebbe strapparsi, né disponetelo in modo che resti impigliato, cosa che ne impedirebbe il funzionamento.

Badate a non far passare il tirante dove rischia di essere estratto accidentalmente. Se il tirante viene estratto mentre il motore sta funzionando, questo si spegne e perderete buona parte del controllo del timone. L'imbarcazione potrebbe rallentare bruscamente, proiettando persone e cose in avanti.

HMU33810

Benzina

La benzina e i suoi vapori sono altamente infiammabili ed esplosivi. Fate sempre rifornimento rispettando la procedura a pagina 40 per ridurre il rischio d'incendio e d'esplosione.

HMU33820

Esposizione a benzina e schizzi

Badate a non schizzare benzina. Qualora dovesse accadere, asciugate subito gli schizzi con stracci asciutti. Smaltiteli in modo sicuro.

Lavate subito la pelle con acqua e sapone in caso di contatto con la benzina. Cambiatevi i vestiti se vi siete schizzati.

Se ingoiate benzina o ne aspirate vapori in quantità, oppure la benzina vi schizza negli occhi, consultate immediatamente un medico. Non aspirate la benzina con la bocca.

HMU33900

Monossido di carbonio

Questo prodotto emette gas di scarico che contengono monossido di carbonio, un gas incolore e inodore che può provocare danni al cervello o morte se inalato. Tra i sintomi vi sono nausea, vertigini e sonnolenza. Ventilare bene il pozzetto e le cabine. Badate a non ostruire le bocche di ventilazione.

HMU33780

Modifiche

Non cercate di modificare questo motore fuoribordo. Le modifiche possono ridurre la sicurezza e l'affidabilità del motore fuoribordo e renderne l'uso poco sicuro o illegale.

HMU33740

Sicurezza della navigazione da diporto

Questa sezione contiene alcune delle principali precauzioni di sicurezza che dovrete osservare durante la navigazione.

HMU33710

Alcolici e farmaci

Non pilotate mai dopo avere bevuto alcolici o assunto farmaci. L'intossicazione è uno dei più comuni fattori che contribuiscono alle disgrazie in mare.

HMU33720

Giubbotti salvagente

Dovete avere a bordo altrettanti giubbotti salvagente omologati quanti sono i passeggeri. Yamaha raccomanda di indossare sempre in navigazione il giubbotto salvagente. Almeno i bambini e le persone che non sanno nuotare dovrebbero sempre indossare il giubbotto sal-

vagente, e tutti dovrebbero indossarlo quando le condizioni di navigazione sono potenzialmente pericolose.

HMU33730

Bagnanti

Quando il motore è acceso, controllate sempre con la massima attenzione se ci sono persone in acqua, come bagnanti, sciatori o pescatori subacquei. Se c'è una persona in acqua in prossimità dell'imbarcazione, mettetevi in folle e spegnete il motore.

State lontano dalle acque riservate alla balneazione. I bagnanti possono essere difficili da vedere.

L'elica può continuare a girare anche quando il motore è in folle. Spegnete il motore quando c'è una persona in acqua in prossimità dell'imbarcazione.

HMU33750

Passeggeri

Consultate le istruzioni del fabbricante della vostra imbarcazione per i dettagli sui posti appropriati per i passeggeri a bordo e controllate che tutti i passeggeri siano seduti correttamente prima di accelerare e quando procedete a un regime superiore al minimo. I passeggeri in piedi o seduti in posti non idonei rischiano di essere proiettati fuori bordo o all'interno dell'imbarcazione da onde, scie o improvvisi cambiamenti di velocità o direzione. Anche quando i passeggeri sono seduti correttamente, avvertiteli se dovete compiere una manovra inusuale. Evitate sempre di saltare su onde e scie.

HMU33760

Sovraccarico

Non sovraccaricate l'imbarcazione. Consultate la targhetta dell'imbarcazione o il suo fabbricante per il peso e il numero massimo di passeggeri. Controllate che il peso nell'imbarcazione sia distribuito in base alle istruzioni del suo fabbricante. Sovraccaricare o distribuire male il peso nell'imbarcazione possono

Informazioni sulla sicurezza

comprometterne la maneggevolezza e causare incidenti, oppure farla capovolgere o affondare.

HMU33770

Evitare le collisioni

Localizzate costantemente la presenza di persone, oggetti e altre imbarcazioni. State in guardia quando le condizioni limitano la vostra visibilità o impediscono la visione di altre persone.

Pilotate adottando ogni cautela a regimi sicuri e tenetevi a distanza di sicurezza da persone, oggetti e altre imbarcazioni.

- Non tallonate altre imbarcazioni o persone che fanno sci d'acqua.
- Evitate le brusche virate o altre manovre che rendano difficile agli altri evitarvi o capire dove volete andare.
- Evitate le zone con oggetti sommersi o le acque basse.
- Navigate nei vostri limiti ed evitate manovre azzardate per ridurre il rischio di perdere il controllo, cadere fuori bordo e provocare collisioni.
- **Agite preventivamente** per evitare le collisioni. Ricordate, **le imbarcazioni non hanno freni**, e spegnere il motore o ridurre il gas possono nuocere alla vostra capacità di governare. Se non siete sicuri di potervi fermare a tempo prima di colpire un ostacolo, date gas e virate.

HMU33790

Tempo

Informatevi sul tempo. Controllate le previsioni meteorologiche prima di uscire in mare. Evitate di navigare con cattivo tempo.

HMU33880

Formazione dei passeggeri

Accertatevi che almeno uno dei passeggeri abbia la formazione necessaria per pilotare l'imbarcazione in caso di emergenza.

HMU33890

Pubblicazioni sulla sicurezza della navigazione da diporto

Informatevi della sicurezza della navigazione da diporto. Altre pubblicazioni e informazioni possono essere ottenute presso molte organizzazioni di navigazione da diporto.

HMU33600

Leggi e regolamenti

Imparate le leggi e i regolamenti di navigazione della località in cui navigate, e rispettate. Alcuni gruppi di regole sono applicati in base alla posizione geografica, ma nel complesso le regole sono fondamentalmente le stesse del Codice della strada internazionale.

HMU25540

Istruzioni per fare rifornimento

HWM00010

AVVERTENZA

LA BENZINA E I SUOI VAPORI SONO ALTAMENTE INFIAMMABILI ED ESPLOSIVI!

- Non fumate mentre fate rifornimento, e state lontani da scintille, fiamme o altre fonti di accensione.
- Prima di fare rifornimento, spegnete il motore.
- Fate rifornimento in un luogo ben ventilato. Riempite i serbatoi portatili fuori dall'imbarcazione.
- Badate a non schizzare benzina. Qualora dovesse accadere, asciugate subito gli schizzi con stracci asciutti.
- Non riempite in eccesso il serbatoio del carburante.
- Dopo avere completato il rifornimento chiudete bene il tappo del serbatoio.
- Qualora dovesse capitarvi di ingoiare benzina o di aspirare una forte quantità di vapori, o se la benzina vi schizza negli occhi, consultate immediatamente un medico.
- Lavate subito la pelle con acqua e sapone in caso di contatto con la benzina. Cambiatevi i vestiti se vi siete schizzati.
- Per evitare scintille elettrostatiche, toccate l'ugello del carburante con l'apertura del serbatoio o con un imbuto.

HCM00010

ATTENZIONE:

Usate unicamente benzina nuova e pulita, che sia stata conservata in serbatoi puliti e non sia stata contaminata da acqua o da corpi estranei.

HMU30910

Benzina

Benzina consigliata:

Benzina super senza piombo con numero di ottano minimo 94 (numero di ottano Research).

HMU25683

Olio motore

Olio motore consigliato:

Olio per motori fuoribordo a 4 tempi con una combinazione delle seguenti classificazioni d'olio SAE e API

Tipo SAE d'olio motore:

10W-30 o 10W-40

Grado API dell'olio motore:





SE, SF, SG, SH, SJ, SL

Quantità d'olio motore (filtro dell'olio escluso):

5.6 L (5.92 US qt) (4.93 Imp.qt)

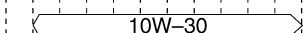
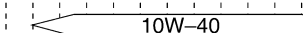
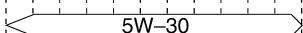
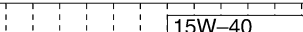
NOTA:

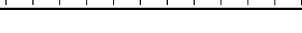
Se non è disponibile olio motore del grado consigliato, scegliete una alternativa nella tabella seguente, in base alle temperature medie della vostra zona.

SAE		API							
-4	14	32	50	68	86	104	122	F	
-20	-10	0	10	20	30	40	50	C	
									SE
									SF
									SG
									SH
									SJ
									SL
									SH
									SJ
									SL

ZMU05190

Requisiti di base

HCM01050

ATTENZIONE:

Tutti i motori a 4 tempi sono consegnati dalla fabbrica privi di olio motore.



ZMU01710

HMU33551

Requisiti di installazione

HMU33560

Potenza installabile stabilita dal cantiere

Prima di installare un motore fuoribordo, accertatevi che la sua potenza totale non superi la potenza massima installabile stabilita dal cantiere. Consultate la targhetta dell'imbarcazione o contattate il fabbricante.

HWM01560

AVVERTENZA

Montando sull'imbarcazione un motore di potenza eccessiva rischiate di renderla estremamente instabile.

HMU33570

Montaggio del motore

Il vostro concessionario o qualsiasi altra persona esperta di montaggio possono montare il motore fuoribordo usando gli attrezzi corretti e le istruzioni di montaggio complete. Per maggiori informazioni, vedi a pagina 37.

HWM01570

AVVERTENZA

- Il montaggio sbagliato del motore fuoribordo può dare luogo a condizioni pericolose, come scarsa maneggevolezza, perdita di controllo o rischi di incendio.

- Poiché è molto pesante, per montare il motore in tutta sicurezza occorrono speciali attrezzature e formazione.

HMU33580

Requisiti del telecomando

Il telecomando deve essere dotato di dispositivo di protezione dall'avviamento in marcia. Questo dispositivo impedisce di avviare il motore se il cambio non è in folle.

HWM01580

AVVERTENZA

- Se il motore parte con la marcia ingranata, l'imbarcazione può muoversi in modo improvviso e inaspettato, causando una collisione o scagliando i passeggeri in acqua.
- Se il motore parte sempre con la marcia ingranata, il dispositivo di protezione dall'avviamento in marcia non funziona bene, e in questo caso dovrete smettere di usare l'imbarcazione. Contattate il concessionario Yamaha.

HMU25702

Caratteristiche della batteria

HCM01061

ATTENZIONE:

Non usate batterie non conformi alla capacità specificata. Se usate una batteria non rispondente alle caratteristiche, l'impianto elettrico potrebbe funzionare male o risultare sovraccarico, rischiando di danneggiarsi.

Per i modelli ad avviamento elettrico, scegliete una batteria che presenti le caratteristiche seguenti.

HMU25721

Caratteristiche tecniche della batteria

Amperaggio minimo per avviamento a freddo (CCA/EN):

711.0 A

Capacità nominale minima (20HR/IEC):

100.0 Ah

Il motore non può essere avviato se la tensione della batteria è troppo bassa.

HMU34190

Scelta dell'elica

Dopo la scelta del fuoribordo, quella dell'elica giusta è una delle più importanti decisioni d'acquisto che un pilota può fare. Tipo, dimensioni e design della vostra elica influiscono direttamente sull'accelerazione, la velocità massima, l'economia di carburante e anche la durata del motore. Yamaha progetta e fabbrica eliche per ogni motore fuoribordo Yamaha e per ogni applicazione.

Quando lo acquistate, sul vostro motore fuoribordo è montata un'elica Yamaha scelta per funzionare in modo ottimale in una serie di applicazioni; tuttavia possono esservi usi per i quali un'elica diversa potrebbe essere più adatta.

Il vostro concessionario Yamaha può aiutarvi a scegliere l'elica adatta alle vostre esigenze di navigazione. Scegliete un'elica che, a tutto gas e con l'imbarcazione a pieno carico, consenta al motore di arrivare a un regime medio o medio alto. In genere, dovrete scegliere un'elica di passo maggiore per un minor peso complessivo a pieno carico, e un'elica di passo inferiore per carichi più pesanti. Se trasportate carichi che variano fortemente, scegliete l'elica che permette al motore di funzionare al numero di giri corretto per il carico massimo, ma ricordate che quando trasportate carichi più leggeri dovrete ridurre il gas per restare entro la gamma di regimi consigliati.

Per le istruzioni su come smontare e installare l'elica, vedi a pagina 67.

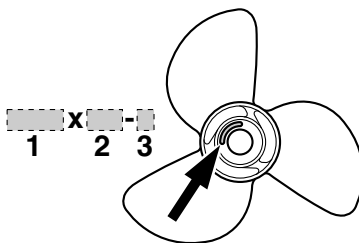

ZMU04607

1. Diametro dell'elica (in pollici)
2. Passo dell'elica (in pollici)
3. Tipo di elica (marca dell'elica)

Componenti di base

HMU2579B

Componenti principali

NOTA:

* Possono non corrispondere all'illustrazione; inoltre è possibile che non siano inclusi come dotazione standard in tutti i modelli.

F250A, FL250A

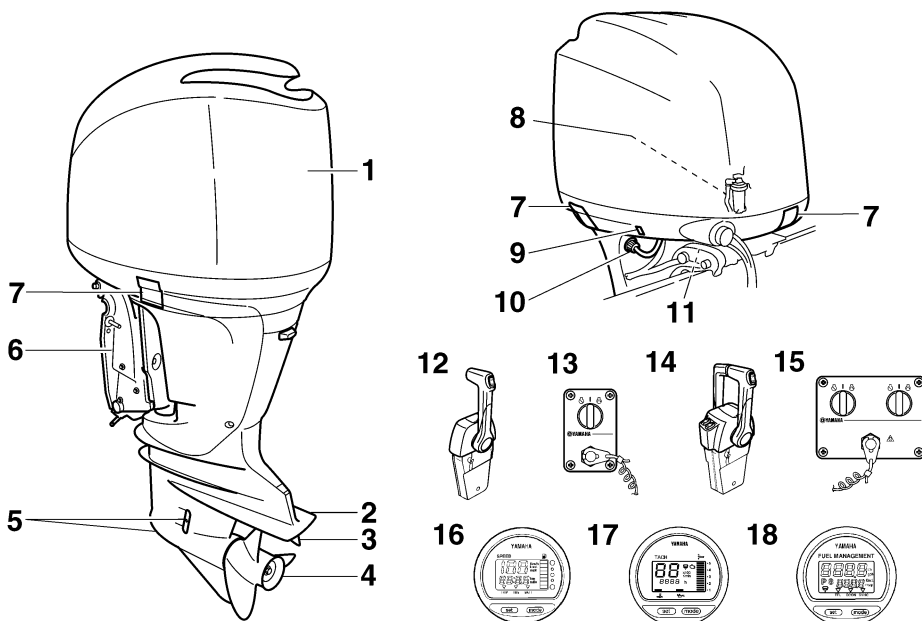

ZMU05148

1. Calandra
2. Piastra anticavitazione
3. Pinna direzionale (anodo)
4. Elica*
5. Entrata dell'acqua di raffreddamento
6. Staffa di bloccaggio
7. Leva(e) di aggancio/sgancio calandra
8. Separatore d'acqua
9. Interruttore PTT
10. Dispositivo di lavaggio
11. Leva di supporto tilt
12. Scatola del telecomando (montaggio sulla chiesuola)*
13. Pannello interruttori (da usare con la chiesuola)*

14. Scatola del telecomando (montaggio sulla chiesuola)*
15. Pannello interruttori (da usare con la chiesuola)*
16. Indicatore di velocità digitale*
17. Contagiri digitale*
18. Strumento di controllo del carburante*

Componenti di base

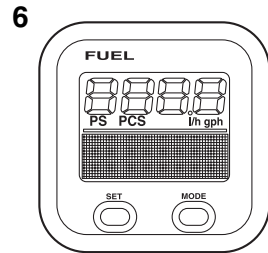
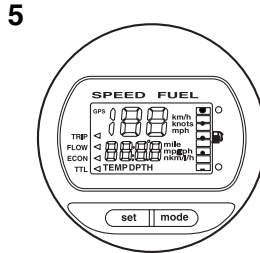
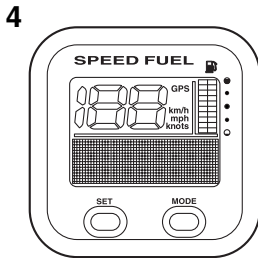
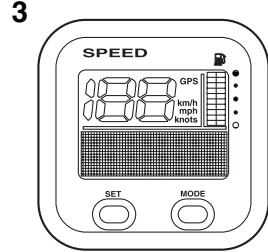
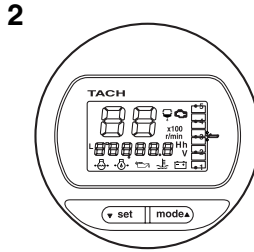
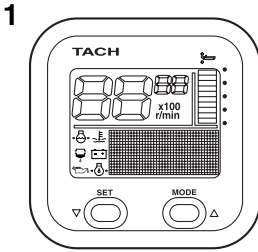

ZMU05429

1. Contagiri (tipo quadrato)*
2. Contagiri (tipo rotondo)*
3. Indicatore di velocità (tipo quadrato)*
4. Indicatore di velocità & misuratore del livello di carburante (tipo quadrato)*
5. Indicatore di velocità & misuratore del livello di carburante (tipo rotondo)*
6. Strumento di controllo del carburante (tipo quadrato)*

HMU26180

Telecomando

La leva del telecomando aziona sia il cambio che l'acceleratore. Gli interruttori elettrici si trovano sulla scatola del telecomando.

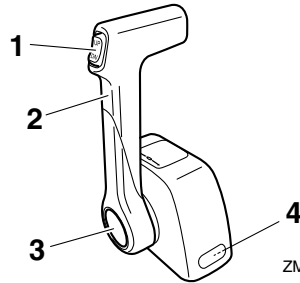

ZMU04572

1. Interruttore PTT
2. Leva del telecomando
3. Acceleratore libero
4. Registro frizione dell'acceleratore

Componenti di base

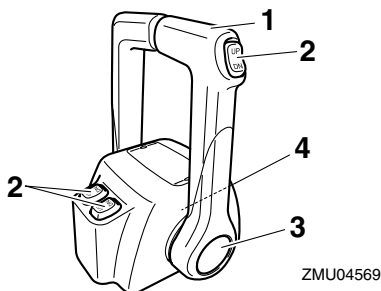

1. Leva del telecomando
2. Interruttore PTT
3. Acceleratore libero
4. Registro frizione dell'acceleratore

HMU26190

Leva del telecomando

Spostando la leva dalla posizione folle in avanti si innesta la marcia avanti. Spostandola indietro dalla posizione folle si innesta la retromarcia. Il motore continua a girare al minimo finché la leva non viene spostata di circa 35° (si avverte un fermo). Spostando la leva ancora più in avanti, il gas si apre e il motore comincia ad accelerare.

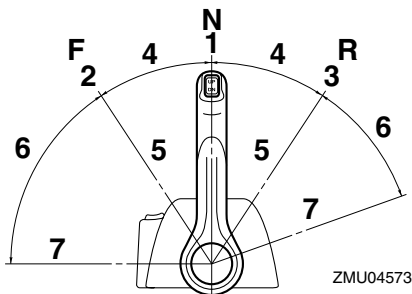

1. Folle "N"
2. Marcia avanti "F"
3. Retromarcia "R"
4. Cambio
5. Tutto chiuso
6. Acceleratore
7. Tutto aperto

HMU26232

Acceleratore libero

Per aprire il gas senza innestare la marcia avanti o la retromarcia, premete il pulsante dell'acceleratore libero e spostate la leva del telecomando.

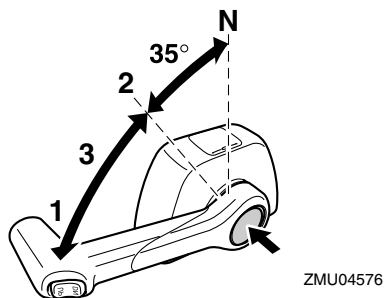

1. Tutto aperto
2. Tutto chiuso
3. Acceleratore libero

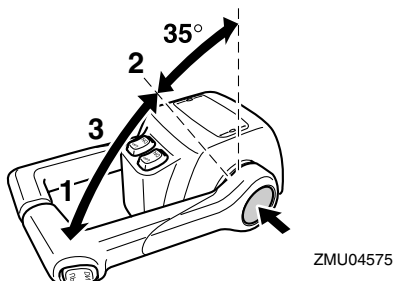

1. Tutto aperto
2. Tutto chiuso
3. Acceleratore libero

NOTA:

- Il pulsante dell'acceleratore libero può essere usato solo quando la leva del telecomando è in folle.
- Dopo che è stato premuto questo pulsante, il gas comincia ad aprirsi quando la leva del telecomando viene spostata di almeno 35°.

- Dopo avere usato l'acceleratore libero, rimettete in folle la leva del telecomando. Il pulsante dell'acceleratore libero tornerà automaticamente nella sua posizione stabilita. Il telecomando farà allora innestare normalmente la marcia avanti o la retromarcia.

HMU25971

Registro frizione dell'acceleratore

Un dispositivo di frizione permette di regolare la resistenza del movimento dell'impugnatura della manetta del gas o della leva del telecomando e può essere regolato in base alle preferenze del pilota.

Per aumentare la resistenza, girate il registro in senso orario. Per diminuire la resistenza, girate il registro in senso antiorario.

HWM00031

AVVERTENZA

Non serrate eccessivamente il registro frizione. Se la resistenza è eccessiva, potrebbe risultare difficile spostare la leva del telecomando oppure l'impugnatura della manetta del gas, con conseguente rischio di incidente.

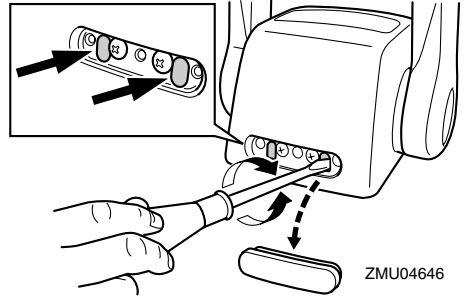
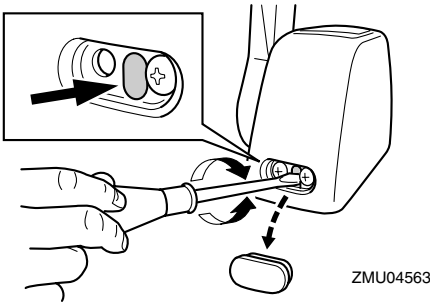

Quando desiderate un regime costante, serrate il dispositivo di regolazione per mantenere la posizione di gas desiderata.

HMU25991

Interruttore di spegnimento di emergenza del motore

La forcilla deve essere inserita nell'interruttore di spegnimento di emergenza del motore affinché questo possa funzionare. Il tirante deve essere attaccato ad una parte solida degli indumenti del pilota, oppure al braccio o alla gamba. Se il pilota cade fuori bordo o gli sfugge il timone di mano, il tirante farà uscire la forcilla dall'interruttore, facendo spegnere il motore. Questo serve per evitare che l'imbarcazione si allontani col motore acceso.

HWM00121

AVVERTENZA

- Durante la marcia, fissate saldamente il tirante di spegnimento di emergenza del motore a un vostro indumento, oppure al braccio o alla gamba.
- Non fissate il tirante ad indumenti che potrebbero strapparsi. Disponete il tirante in modo che non possa rimanere impigliato, impedendone così il funzionamento.
- Evitate di tirare accidentalmente il tirante durante il normale funzionamento. La perdita di potenza del motore comporta la perdita di controllo del timone. Inoltre, con la perdita di potenza, l'imbarcazione

Componenti di base

potrebbe rallentare repentinamente. Questo rischierebbe di proiettare in avanti le persone e gli oggetti che si trovano a bordo.

NOTA:

Il motore non parte se la forcella è stata tolta.

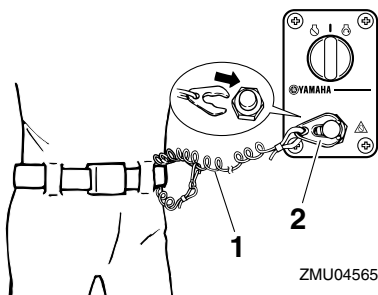

ZMU04565

1. Tirante
2. Forcella

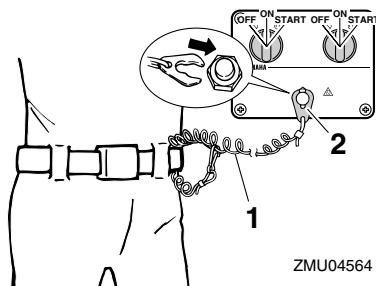

ZMU04564

1. Tirante
2. Forcella

HMU26090

Interruttore generale

L'interruttore generale controlla l'impianto di accensione; qui di seguito ne descriviamo il funzionamento.

● "OFF" (off)

Quando l'interruttore generale è in posizione "OFF" (off), i circuiti elettrici sono spenti e la chiave può essere tolta.

● "ON" (on)

Quando l'interruttore generale è in posizione "ON" (on), i circuiti elettrici sono accesi e la chiave non può essere tolta.

● "START" (start)

Quando l'interruttore generale è in posizione "START" (start), il motorino d'avviamento gira per avviare il motore. Quando la lasciate andare, la chiave ritorna automaticamente nella posizione "ON" (on).

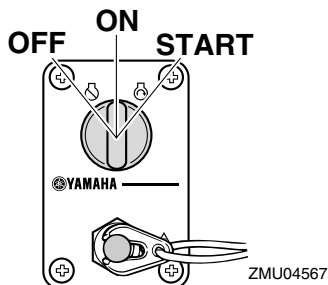

ZMU04567

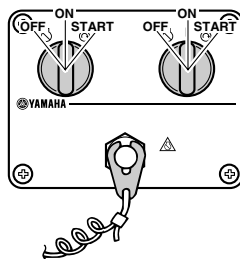

ZMU04566

HMU32051

Interruttore PTT sul telecomando

L'impianto di Trim-Tilt elettroidraulico regola l'angolazione del motore fuoribordo rispetto allo specchio di poppa. Premendo l'interruttore "UP" (up), il motore fuoribordo viene messo in assetto e poi sollevato. Premendo l'interruttore "DN" (down), il motore fuoribordo viene abbassato e messo in assetto. Quando lasciate andare l'interruttore, il motore fuoribordo si arresta nella posizione in cui si trova.

NOTA:

Per le istruzioni per l'uso dell'interruttore PTT, vedi alle pagine 44 e 47.

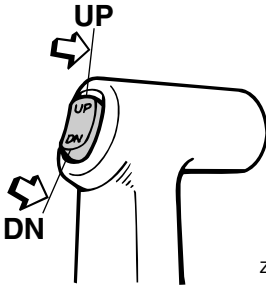

ZMU03938

HMU26152

Interruttore PTT sulla bacinella del motore

L'interruttore PTT si trova sul fianco della bacinella. Premendo l'interruttore "UP" (up), il motore fuoribordo viene messo in assetto e poi sollevato. Premendo l'interruttore "DN" (down), il motore fuoribordo viene abbassato e messo in assetto. Quando lasciate andare l'interruttore, il motore fuoribordo si arresta nella posizione in cui si trova.

HWM01030

AVVERTENZA

Usate l'interruttore PTT situato sulla bacinella solo quando l'imbarcazione è completamente ferma a motore spento. Cercando di usare questo interruttore mentre l'imbarcazione è in movimento aumentereste il rischio di cadere fuori bordo e potreste distrarre il pilota, aumentando anche così il rischio di collisione con un'altra imbarcazione o un ostacolo.

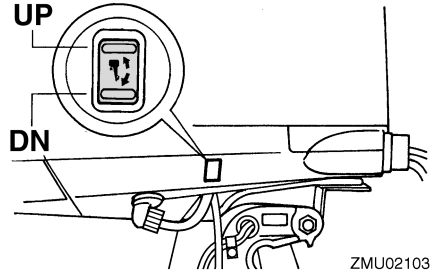

ZMU02103

NOTA:

Per le istruzioni per l'uso dell'interruttore PTT, vedi a pagina 47.

HMU26162

Interruttori PTT (montaggio appaiato sulla chiesuola)

L'impianto di Trim-Tilt elettroidraulico regola l'angolazione del motore fuoribordo rispetto allo specchio di poppa. Premendo l'interruttore "UP" (up), il motore fuoribordo viene messo in assetto e poi sollevato. Premendo l'interruttore "DN" (down), il motore fuoribordo viene abbassato e messo in assetto. Quando lasciate andare l'interruttore, il motore fuoribordo si arresta nella posizione in cui si trova.

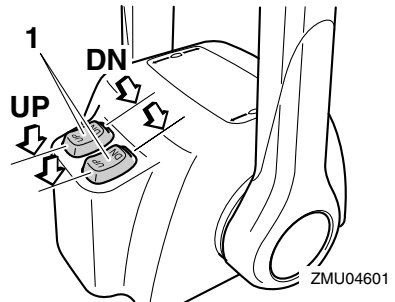

ZMU04601

1. Interruttore PTT

Componenti di base

NOTA:

- Sul comando della configurazione a due motori, l'interruttore sull'impugnatura del telecomando controlla i due motori fuoribordo allo stesso tempo.
- Per le istruzioni per l'uso degli interruttori PTT, vedi alle pagine 44 e 47.

HMU26243

Pinna direzionale con anodo

La pinna direzionale va regolata in modo che il timone possa essere ruotato sia a destra che a sinistra applicando la stessa forza.

HWM00840

AVVERTENZA

Una pinna direzionale mal regolata potrebbe causare difficoltà di governo. Fate sempre una prova di funzionamento dopo che la pinna direzionale è stata installata o sostituita, per verificare che il timone sia in ordine. Non dimenticate di serrare il bullone dopo avere regolato la pinna direzionale.

Se l'imbarcazione tende a sinistra (babordo), ruotate l'estremità posteriore della pinna direzionale verso sinistra, "A" nell'illustrazione. Se l'imbarcazione tende a destra (tribordo), ruotate l'estremità della pinna direzionale verso destra, "B" nell'illustrazione.

HCM00840

ATTENZIONE:

La pinna direzionale serve anche da anodo per proteggere il motore dalla corrosione elettrochimica. Non verniciate mai la pinna direzionale, altrimenti non potrà fungere da anodo.

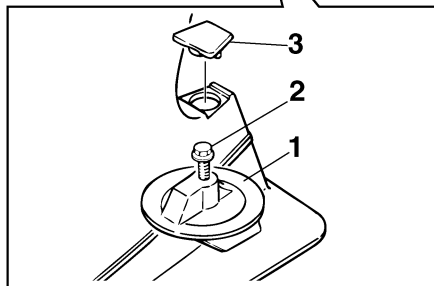

ZMU01730

1. Pinna direzionale
2. Bullone
3. Coperchio

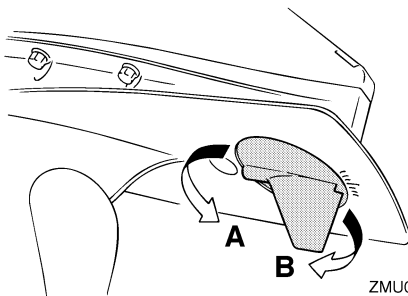

ZMU02104

Coppia di serraggio del bullone:
42.0 Nm (31.0 ft-lb) (4.28 kgf-m)

HMU26341

Leva di supporto tilt per modello con Trim-Tilt elettroidraulico

Per mantenere il motore fuoribordo in posizione sollevata, agganciate la leva di supporto alla staffa di bloccaggio.

Componenti di base

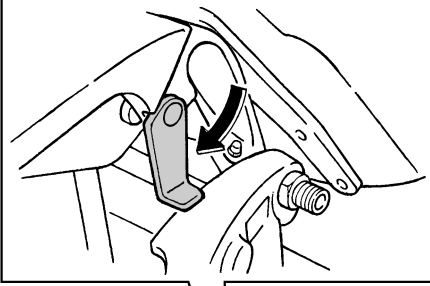

NOTA: _____

- Quando installate la carenatura, verificate che sia correttamente alloggiata nella tenuta di gomma.
- Non dimenticate di controllare che la distanza tra la calandra e la bacinella sia la stessa tutto intorno alla carenatura. Se la calandra è allentata o la distanza non è la stessa, installate nuovamente la carenatura.

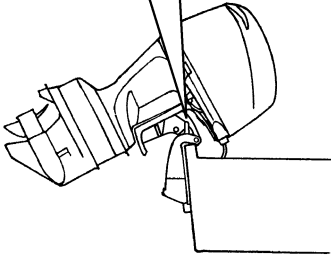

ZMU05352

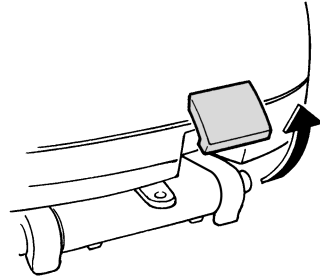

ZMU02106

HCM00660

ATTENZIONE:

Non usate la leva di supporto tilt o la manopola quando rimorciate l'imbarcazione. A causa delle vibrazioni, il motore fuoribordo potrebbe liberarsi dal supporto tilt e cadere. Se il motore fuoribordo non può essere trasportato nella sua normale posizione di marcia, usate un dispositivo di supporto supplementare per assicurarla in posizione inclinata.

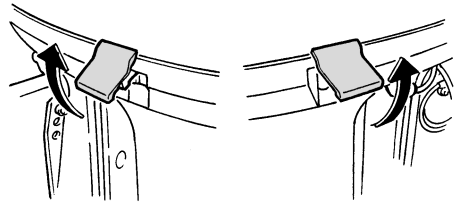

ZMU02107

HMU31420

Leva di aggancio/sgancio calandra (tipo da sollevare)

Per togliere la calandra, tirate verso l'alto la o le leve di aggancio/sgancio e sollevatela. Per installare la calandra, rimettetela nella sua posizione originale e quindi abbassate la o le leve di aggancio/sgancio per bloccarla al suo posto.

HMU26460

Dispositivo di lavaggio

Questo dispositivo viene usato per lavare i passaggi dell'acqua di raffreddamento del motore usando una manichetta e acqua di rubinetto.

NOTA: _____

Per i particolari, vedi a pagina 54.

Componenti di base

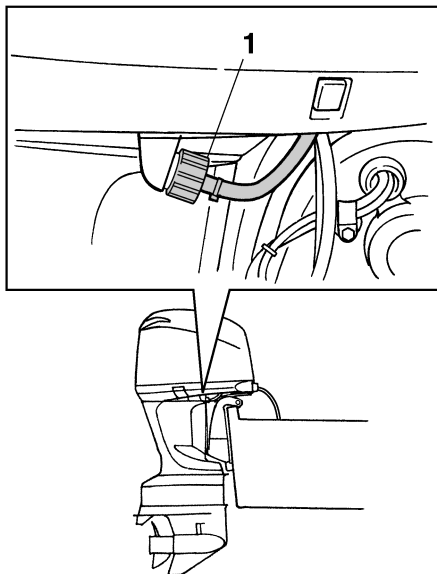

1. Dispositivo di lavaggio

ZMU02108

HMU31703

Filtro del carburante/Separatore d'acqua

Questo motore ha una combinazione di filtro carburante/separatore d'acqua, cui è associato un sistema di allarme. Se l'acqua separata dal carburante supera un certo volume, il dispositivo d'allarme del contagiri Command Link entra in azione.

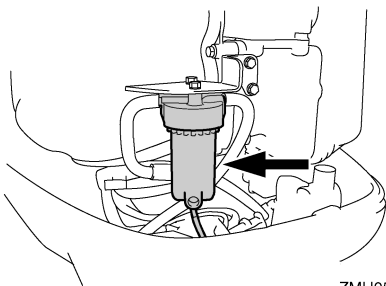

ZMU05491

Attivazione del dispositivo d'allarme

- La spia di allarme del separatore d'acqua del contagiri Command Link lampeggia.
- Il cicalino suona a intermittenza solo quando il cambio è in folle.
- Se si attiva il sistema di allarme, spegnete il motore e consultate immediatamente un concessionario Yamaha.

HMU31411

Contagiri digitale

Il contagiri mostra il regime del motore ed ha le seguenti funzioni.

NOTA:

Quando viene acceso l'interruttore generale, tutti i segmenti del display si accendono momentaneamente, per tornare dopo al modo normale.

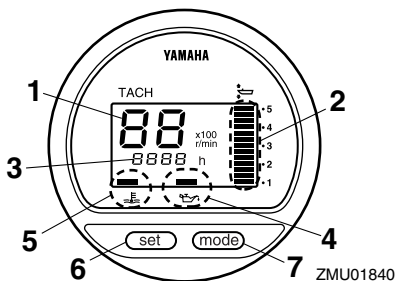

ZMU01840

1. Contagiri
2. Indicatore di trim
3. Contatore
4. Spia bassa pressione olio
5. Spia surriscaldamento motore
6. Tasto set
7. Tasto mode

NOTA:

La spia di allarme del separatore d'acqua e la spia di allarme per guasti al motore sul contagiri digitale non funzionano per questo motore.

HMU26523

Spia bassa pressione olio

Se la pressione dell'olio scende troppo, questa spia inizia a lampeggiare. Per maggiori informazioni, vedi a pagina 34.

HCM00021

ATTENZIONE:

- Non continuate ad usare il motore se la spia bassa pressione olio è accesa e se il livello d'olio motore è basso. Rischierete di danneggiarlo gravemente.
- La spia bassa pressione olio non indica il livello dell'olio motore. Usate l'astina dell'olio per controllare la quantità d'olio rimanente. Per maggiori informazioni, vedi a pagina 39.

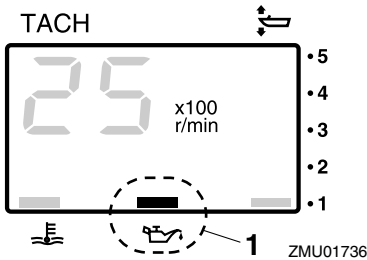

1. Spia bassa pressione olio

HMU26582

Spia surriscaldamento motore (tipo digitale)

Questa spia inizia a lampeggiare se la temperatura del motore sale eccessivamente. Per maggiori informazioni sulla lettura della spia, vedi a pagina 34.

HCM00051

ATTENZIONE:

- Non continuate ad usare il motore se la spia surriscaldamento è accesa. Rischierete di danneggiarlo gravemente.

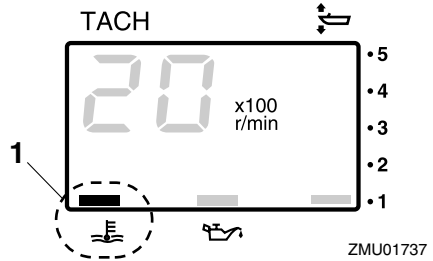

1. Spia surriscaldamento motore

HMU26601

Indicatore di velocità (tipo digitale)

Questo strumento mostra la velocità dell'imbarcazione.

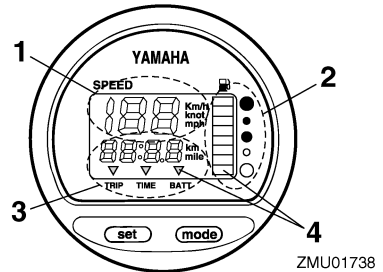

1. Indicatore di velocità
2. Indicatore di livello del carburante
3. Indicatore della distanza percorsa/orologio/voltmetro
4. Spia(e) di allarme

NOTA:

Quando accendete per la prima volta l'interruttore generale, tutti i segmenti del display si accendono per eseguire un test. Dopo pochi secondi, lo strumento passa al modo di funzionamento normale. Osservate bene lo strumento quando accendete l'interruttore generale, per controllare che tutti i segmenti si accendano.

Componenti di base

NOTA:

In base alle preferenze del pilota, l'indicatore visualizza la velocità in chilometri all'ora, miglia all'ora o nodi. Impostate le unità di misura desiderate con il selettore che si trova al dorso dell'indicatore. Vedi l'illustrazione per le impostazioni.

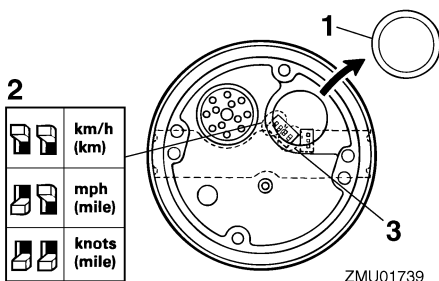

ZMU01739

1. Coperchio
2. Selettore (per le unità di velocità)
3. Selettore (per il sensore di carburante)

HMU26620

Indicatore di trim (tipo digitale)

Questo indicatore mostra l'angolo di trim del vostro motore fuoribordo.

NOTA:

- Memorizzate gli angoli di trim che convengono meglio alla vostra imbarcazione nelle differenti condizioni di funzionamento. Usate l'interruttore PTT per regolare l'angolo di trim nella posizione desiderata.
- Se l'angolo di trim del vostro motore non rientra nella portata operativa di trim, il segmento superiore del display dell'indicatore di trim lampeggia.

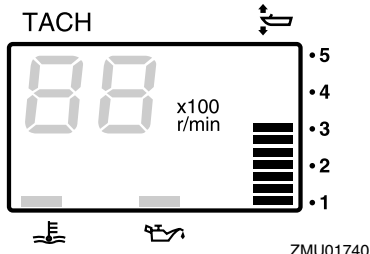

ZMU01740

HMU26650

Contatore (tipo digitale)

Questo contatore mostra il numero di ore di funzionamento del motore. Può essere impostato per mostrare il numero totale di ore o il numero di ore del percorso attuale. Il display può anche essere acceso e spento.

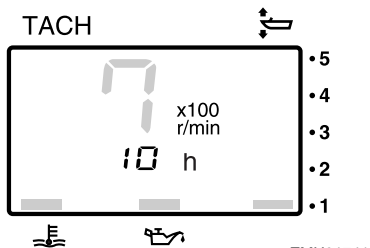

ZMU01741

- Cambiare il formato di visualizzazione
Premendo il tasto "mode" (mode) il formato di visualizzazione cambia nell'ordine seguente:
Ore totali → Ore di percorso → Display spento
- Azzerare le ore del percorso
Premendo contemporaneamente i tasti "set" (set) e "mode" (mode) per più di 1 secondo mentre sono visualizzate le ore del percorso, queste vengono azzerate.

NOTA:

Il totale delle ore di funzionamento del motore non può essere azzerato.

Componenti di base

HMU26690

Indicatore della distanza percorsa

Questo strumento visualizza la distanza che l'imbarcazione ha percorso dall'ultima volta che lo strumento è stato azzerato.

Premete ripetutamente il tasto "mode" (mode) finché l'indicatore sulla faccia dello strumento indica "TRIP" (trip). Per azzerare l'indicatore della distanza percorsa, premete allo stesso tempo i tasti "set" (set) e "mode" (mode).

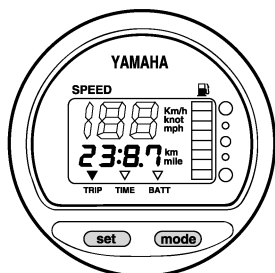

ZMU01743

NOTA:

- La distanza percorsa è visualizzata in chilometri o miglia, a seconda dell'unità di misura selezionata per l'indicatore di velocità.
- La distanza percorsa è conservata nella memoria, che è alimentata dalla batteria. Se scollegate la batteria, i dati memorizzati vanno persi.

HMU26700

Orologio

Premete ripetutamente il tasto "mode" (mode) finché l'indicatore sulla faccia dello strumento indica "TIME" (time). Per regolare l'orologio, accertatevi che lo strumento sia in modo "TIME" (time). Premete il tasto "set" (set); il display delle ore comincia a lampeggiare. Premete il tasto "mode" (mode) finché non è visualizzata l'ora desiderata. Premete di nuovo il tasto "set" (set); il display dei minuti comincia a lampeggiare. Premete il tasto "mode"

(mode) finché non sono visualizzati i minuti desiderati. Premete di nuovo il tasto "set" (set) per mettere in funzione l'orologio.

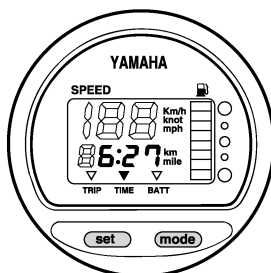

ZMU01744

NOTA:

L'orologio è alimentato dalla batteria. Se scollegate la batteria l'orologio si ferma. Regolate di nuovo l'orologio dopo avere collegato la batteria.

HMU26711

Indicatore di livello del carburante

Il livello di carburante è indicato da otto segmenti. Quando appaiono tutti e otto, il serbatoio di carburante è pieno.

HCM00860

ATTENZIONE:

Il sensore del serbatoio carburante Yamaha differisce da quelli tradizionali. Un'errata regolazione del selettore sullo strumento darà false letture. Consultate il concessionario Yamaha per sapere come regolare correttamente il selettore.

NOTA:

Sulla lettura del livello del carburante possono incidere la posizione del sensore nel serbatoio carburante e il comportamento dell'imbarcazione in acqua. Navigare in assetto di posizione positiva o girare continuamente possono dare false letture.

Componenti di base

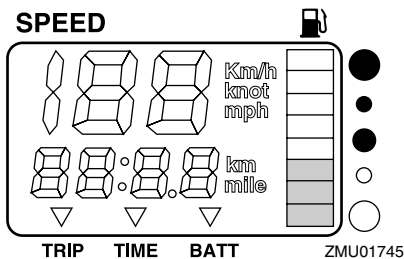

HMU26720

Allarme per livello carburante

Se il livello del carburante scende di un segmento, il segmento di allarme per livello carburante comincia a lampeggiare.

HCM00880

ATTENZIONE:

Non continuate a far funzionare il motore a tutto gas se si è attivato un avvisatore. Tornate in porto a regime di traino.

HCM00870

ATTENZIONE:

Tornate immediatamente in porto se si è attivato un avvisatore. Per caricare la batteria consultate il concessionario Yamaha.

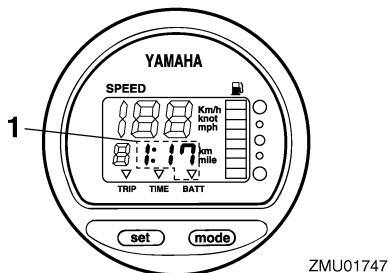

1. Spia batteria scarica

HMU26740

Strumento di controllo del carburante

Lo strumento di controllo del carburante mostra lo stato del consumo di carburante mentre il motore è in funzione.

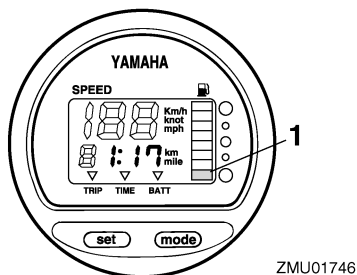

1. Segmento di allarme per livello carburante

HMU26731

Spia di allarme per bassa tensione batteria

Se la tensione della batteria scende, il display si accende automaticamente e comincia a lampeggiare.

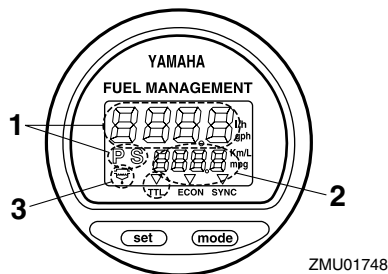

1. Strumento di controllo del carburante
2. Misuratore di consumo di carburante/Econometro/Sincronizzatore di regime dei motori appaiati
3. Spia di allarme del separatore d'acqua (funziona unicamente se è stato installato il sensore)

NOTA:

Quando accendete per la prima volta l'interruttore generale, tutti i segmenti del display si accendono per eseguire un test. Dopo pochi

Componenti di base

secondi, lo strumento passa al modo di funzionamento normale. Osservate bene lo strumento quando accendete l'interruttore generale, per controllare che tutti i segmenti si accendano.

HMU26751

Strumento di controllo del carburante

Lo strumento di controllo del carburante visualizza la quantità di carburante erogato durante un'ora, all'attuale regime di funzionamento del motore.

Le letture di afflusso del carburante non sono accurate quando il motore funziona a un regime inferiore a 1300 giri/min. circa. Poiché la pompa del carburante funziona a intermittenza, il display indica sia nessun afflusso sia un afflusso di carburante maggiore della media reale.

Se sulla vostra imbarcazione sono installati due motori appaiati, lo strumento di controllo del carburante visualizza la quantità complessiva di carburante erogato per il motore di sinistra e per quello di destra. Inoltre visualizza "P S" (per port [sinistro] e starboard [destro]).

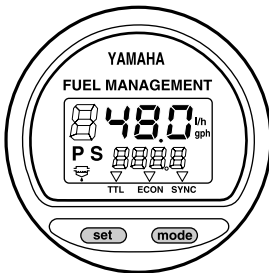

ZMU01749

Usate il tasto "set" (set) per fare alternare il display di controllo del carburante nell'ordine seguente:

- Premete una volta il tasto "set" (set) per visualizzare l'afflusso di carburante al motore destro. È anche visualizzata una "S" (che sta per starboard, destra).

- Premete una seconda volta il tasto "set" (set) per visualizzare l'afflusso di carburante al motore sinistro. È anche visualizzata una "P" (che sta per port, sinistra).
- Premete una terza volta il tasto "set" (set) per visualizzare l'afflusso complessivo di carburante ai due motori. Sono anche visualizzate "P S" (per port e starboard) per indicare entrambi i motori, quello di sinistra e quello di destra.

NOTA:

- Lo strumento di controllo del carburante visualizza le misurazioni in galloni/h o litri/h in base alle preferenze del pilota. Impostate durante l'installazione le unità di misura desiderate usando il selettore che si trova al dorso dello strumento.

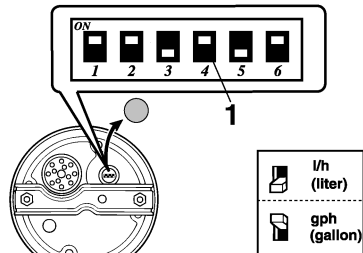

ZMU01750

1. Selettore

- Il misuratore di consumo di carburante e l'econometro indicheranno la stessa unità di misura.

HMU26760

Misuratore di consumo di carburante

Questo strumento visualizza la quantità totale di carburante consumato dall'ultima volta che lo strumento è stato azzerato.

Premete ripetutamente il tasto "mode" (mode) finché l'indicatore sulla faccia dello strumento indica "TTL" (total). Per azzerare il misuratore di consumo di carburante, premete allo stesso tempo i tasti "set" (set) e "mode" (mode).

Componenti di base

FUEL MANAGEMENT

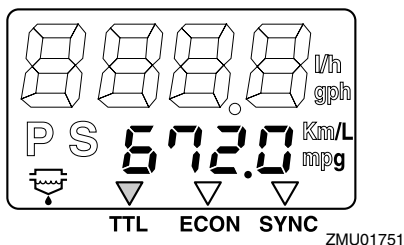

HMU26770

Econometro

Questo strumento visualizza la distanza percorsa al litro o gallone in navigazione, e serve solo da riferimento per il pilota.

Premete ripetutamente il tasto "mode" (mode) finché l'indicatore sulla faccia dello strumento indica "ECON" (economy).

FUEL MANAGEMENT

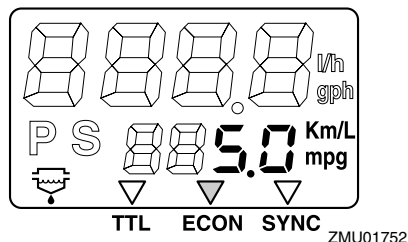

NOTA:

Se sulla vostra imbarcazione sono installati due motori appaiati, lo strumento visualizzerà unicamente il risparmio totale di carburante di entrambi i motori.

NOTA:

- Il consumo di carburante varia enormemente a seconda della linea dell'imbarcazione, del peso, dell'elica usata, dell'angolo di trim del motore, delle condizioni del mare (vento incluso) e della posizione farfalla. Inoltre il consumo di carburante varia leggermente a

seconda del tipo d'acqua (salata, dolce, e livelli di contaminazione), della temperatura dell'aria e dell'umidità, della pulizia della carena, dell'altezza di montaggio del motore, dell'abilità del pilota e della singola formulazione della benzina (carburante invernale o estivo e quantità di additivi).

- L'indicatore digitale di velocità e strumento di controllo del carburante Yamaha calcola la velocità, le miglia percorse e il risparmio di carburante in base al movimento dell'acqua a poppa dell'imbarcazione. Questa distanza può variare enormemente da quella reale percorsa a causa delle correnti, dei marosi e dello stato del sensore di velocità dell'acqua (parzialmente ostruito o danneggiato).
- I motori presi singolarmente possono differire leggermente nel consumo di carburante a causa di lievi variazioni di fabbricazione. Tali variazioni possono essere anche maggiori se i motori sono modelli di anni differenti. Inoltre le variazioni delle eliche, anche delle stesse dimensioni di base e di progettazione identica, possono occasionare una lieve variazione del consumo di carburante.

HMU26781

Sincronizzatore di regime dei motori appaiati

Questo strumento visualizza la differenza di regime (giri/min.) tra il motore sinistro e quello destro e serve da riferimento quando si devono sincronizzare i regimi dei due motori.

Premete ripetutamente il tasto "mode" (mode) finché l'indicatore sulla faccia dello strumento indica "SYNC" (synchronizer).

FUEL MANAGEMENT

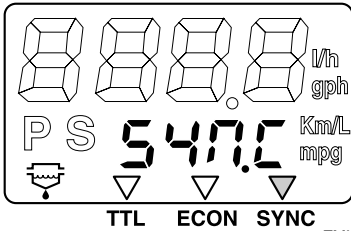

ZMU01753

FUEL MANAGEMENT

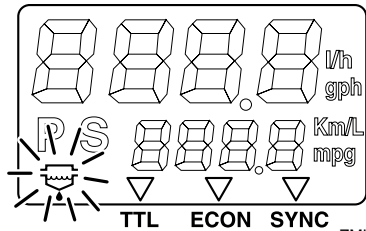

ZMU01755

FUEL MANAGEMENT

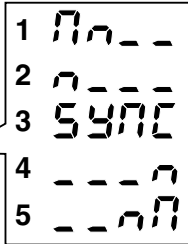
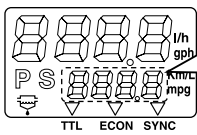

ZMU01754

1. Il regime del motore sinistro è più alto
2. Il regime del motore sinistro è leggermente più alto
3. Il regime dei motori sinistro e destro è sincronizzato
4. Il regime del motore destro è leggermente più alto
5. Il regime del motore destro è più alto

NOTA:

Se il regime dei due motori non è sincronizzato durante la navigazione, lo potete sincronizzare regolando l'angolo di trim o il gas.

HMU26792

Spia di allarme del separatore d'acqua

Questa spia lampeggia quando nel separatore si è andata accumulando acqua. In tale caso, fermate il motore e scaricate l'acqua dal separatore.

NOTA:

Questa spia funziona solo quando è presente il sensore del separatore d'acqua.

HMU31651

6Y8 Strumenti multifunzione

Gli strumenti multifunzione hanno sei tipi di misuratori; contagiri (tipi quadrato o rotondo), indicatore di velocità (tipo quadrato), indicatore di velocità & misuratore del livello di carburante (tipi quadrato o rotondo) e strumento di controllo del carburante (tipo quadrato). Il sistema d'indicazione è leggermente diverso tra i tipi rotondo e quadrato. Controllate attentamente il modello e il tipo del vostro strumento. Questo manuale descrive principalmente le spie di allarme. Per maggiori dettagli sulla regolazione degli strumenti o la modifica dei sistemi d'indicazione, vedi il manuale operativo allegato.

HMU32560

Contagiri

Il contagiri visualizza i giri del motore al minuto. Esso ha le funzioni di indicatore di trim, regolatore della velocità di traino, display della temperatura del motore/dell'acqua di raffreddamento, display della tensione della batteria, display delle ore totali/ore di viaggio, display della pressione olio, spia di allarme rilevamento acqua, spia di allarme per guasti al motore e avviso di manutenzione periodica. Se al contagiri sono collegati i sensori opzionali, è disponibile anche il display della pressione dell'acqua di raffreddamento. Per i sensori opzionali consultate il concessionario

Componenti di base

Yamaha. Il contagiri è disponibile nei tipi rotondo o quadrato. Controllate il tipo del vostro contagiri.

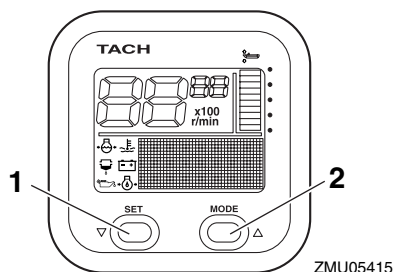

1. Tasto set
2. Tasto mode

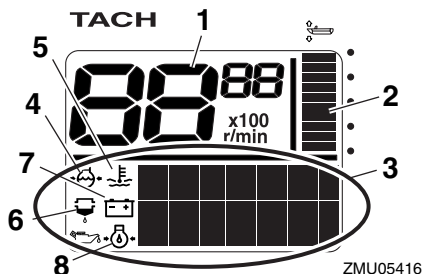

1. Contagiri
2. Indicatore di trim
3. Display multifunzione
4. Pressione dell'acqua di raffreddamento
5. Temperatura del motore/dell'acqua di raffreddamento
6. Spia di allarme rilevamento acqua
7. Tensione della batteria
8. Pressione olio (modelli a 4 tempi)

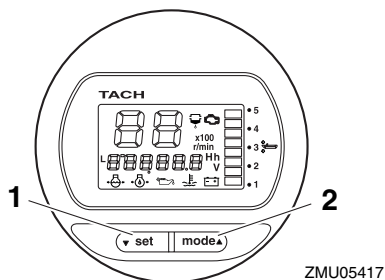

1. Tasto set
2. Tasto mode

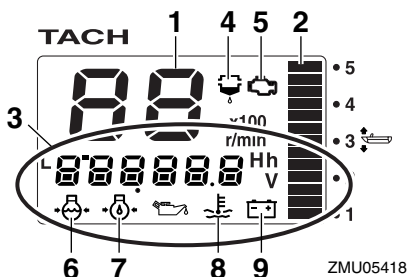

1. Contagiri
2. Indicatore di trim
3. Display multifunzione
4. Spia di allarme rilevamento acqua
5. Spia di allarme per guasti al motore/manutenzione
6. Pressione dell'acqua di raffreddamento
7. Pressione olio (modelli a 4 tempi)
8. Temperatura del motore/dell'acqua di raffreddamento
9. Tensione della batteria

NOTA:

Il contagiri visualizza vari generi d'informazione in base all'impostazione fatta usando i pulsanti "set" (set) e "mode" (mode). Per i dettagli, vedi il manuale operativo allegato.

Controlli prima dell'uso

Mettete in folle la leva del telecomando e posizionate l'interruttore generale su "ON" (on). Dopo che si sono accesi tutti i display e si è

Componenti di base

acceso il display delle ore totali, lo strumento passa al funzionamento normale. Se il cicalino suona e la spia del separatore d'acqua lampeggia, consultate immediatamente il vostro concessionario Yamaha.

NOTA:

Per fermare il cicalino, premete il pulsante "set" (set) o "mode" (mode).

Spia bassa pressione olio

Quando la pressione dell'olio motore diminuisce troppo, la spia di allarme per bassa pressione olio inizia a lampeggiare e il regime del motore scende automaticamente a circa 2000 giri al minuto.

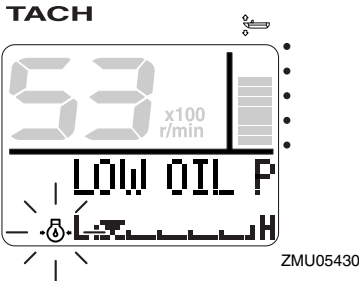

rio. Se si è attivato il dispositivo di allarme, ma la quantità d'olio motore è corretta, consultate il vostro concessionario Yamaha.

HCM01600

ATTENZIONE:

Non continuate a far funzionare il motore se si è attivata la spia bassa pressione olio. Rischiereste di danneggiarlo gravemente.

Spia surriscaldamento motore

Se mentre state navigando la temperatura del motore sale eccessivamente, la spia surriscaldamento motore inizia a lampeggiare. Il regime del motore scende automaticamente a circa 2000 giri al minuto.

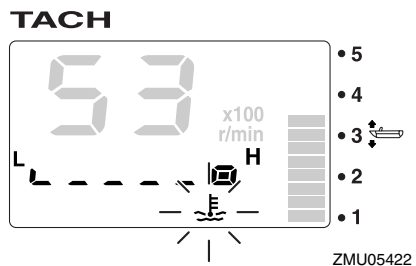
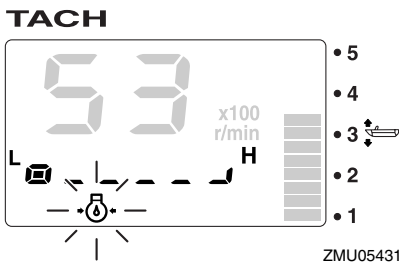
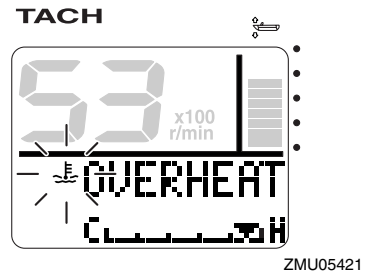

Spegnete immediatamente il motore se il cicalino suona e la spia di allarme per bassa pressione olio lampeggia. Controllate la quantità d'olio motore e aggiungetene se necessa-

Spegnete immediatamente il motore se il cicalino suona e si è attivato il dispositivo di allarme per surriscaldamento motore. Controllate se l'entrata dell'acqua di raffreddamento è ostruita.

Componenti di base

HCM01591

ATTENZIONE:

- Non continuate a far funzionare il motore se la spia surriscaldamento motore lampeggia. Rischiereste di danneggiarlo gravemente.
- Non continuate a far funzionare il motore se si è attivato un dispositivo di allarme. Consultate il vostro concessionario Yamaha se non potete localizzare e riparare il guasto.

Allarme del separatore d'acqua

Questa spia lampeggia quando nel separatore d'acqua (filtro del carburante) si è accumulata acqua durante la navigazione. In tal caso, spegnete immediatamente il motore e consultate la pagina 79 di questo manuale per scaricare l'acqua dal filtro del carburante. Tornate in porto prima possibile e consultate immediatamente un concessionario Yamaha.

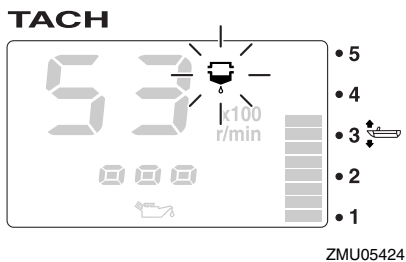
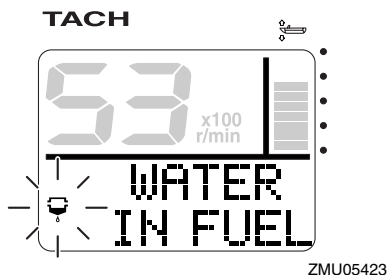

HCM00910

ATTENZIONE:

La benzina mischiata con acqua potrebbe provocare danni al motore.

Allarme per guasti al motore

Questa spia lampeggia quando il motore non funziona bene durante la navigazione. Tornate in porto prima possibile e consultate immediatamente un concessionario Yamaha.

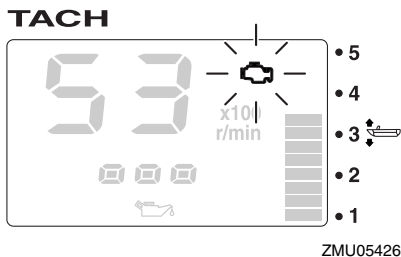
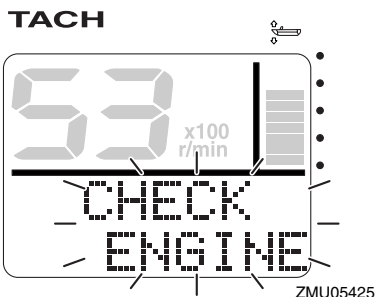

HCM00920

ATTENZIONE:

Se questo accade, il motore non funziona bene. Consultate immediatamente un concessionario Yamaha.

Allarme per bassa tensione batteria

Quando la tensione della batteria scende, la spia di allarme per bassa tensione batteria e il valore della tensione della batteria iniziano a lampeggiare. Tornate in porto prima possibile

Componenti di base

se si è attivato il dispositivo di allarme per bassa tensione batteria. Per caricare la batteria consultate il vostro concessionario Yamaha.

disponibile nei tipi rotondo o quadrato. Controllate il tipo del vostro indicatore di velocità & misuratore del livello di carburante.

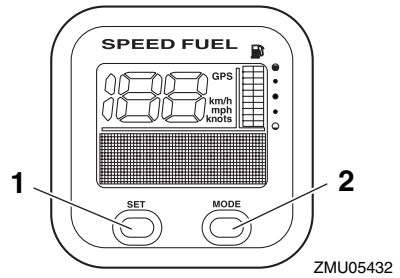
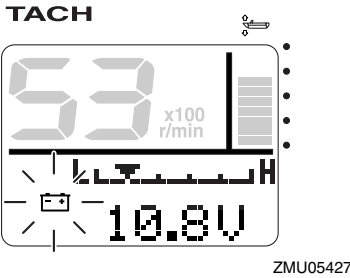

1. Tasto set
2. Tasto mode

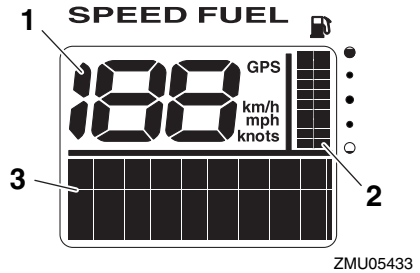
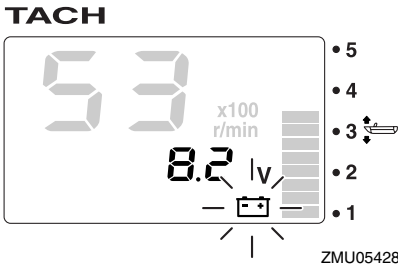

1. Indicatore di velocità
2. Misuratore del livello di carburante
3. Display multifunzione

HMU31610

Indicatore di velocità & misuratore del livello di carburante

L'apparecchio visualizza la velocità dell'imbarcazione e ha le funzioni di misuratore del livello di carburante, display del consumo totale di carburante, display del risparmio di carburante, display del flusso di carburante e display della tensione del sistema. Se i sensori opzionali sono collegati all'apparecchio, saranno disponibili il display della distanza percorsa, il display della temperatura della superficie dell'acqua, il display dello scandaglio e l'orologio. Per i sensori opzionali consultate il concessionario Yamaha. L'indicatore di velocità & misuratore del livello di carburante è

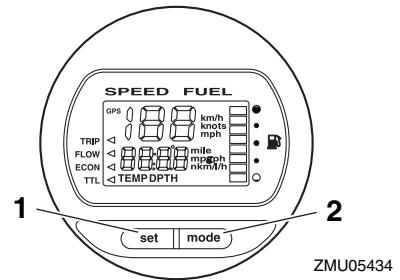

1. Tasto set
2. Tasto mode

Componenti di base

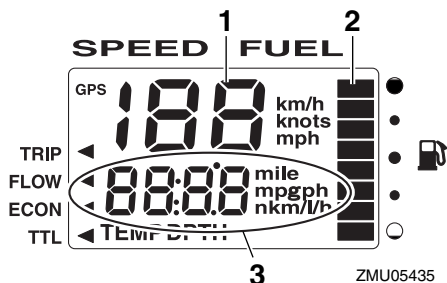

1. Indicatore di velocità
2. Misuratore del livello di carburante
3. Display multifunzione

NOTA:

Quando accendete per la prima volta l'interruttore generale, tutti i display si accendono per eseguire un test. Dopo pochi secondi, lo strumento passa al modo di funzionamento normale.

NOTA:

L'indicatore di velocità & misuratore del livello di carburante visualizza vari generi d'informazione in base all'impostazione fatta con i pulsanti "set" (set) e "mode" (mode). Per i dettagli, vedi il manuale operativo allegato.

HMU31620

Indicatore di velocità

Questo apparecchio mostra la velocità dell'imbarcazione ed ha le funzioni di misuratore del livello di carburante e display della tensione del sistema. Se i sensori opzionali sono collegati all'apparecchio, saranno disponibili il display della distanza percorsa, il display della temperatura della superficie dell'acqua, il display dello scandaglio e l'orologio. Per i sensori opzionali consultate il concessionario Yamaha.

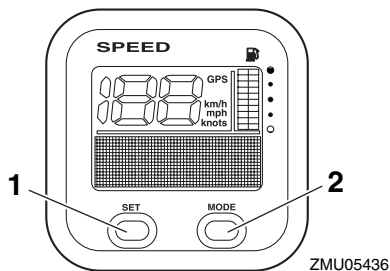

1. Tasto set
2. Tasto mode

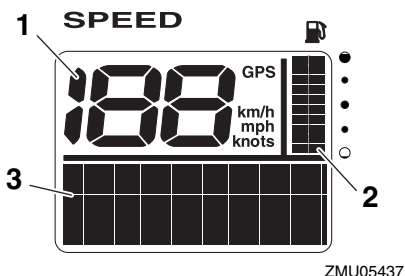

1. Indicatore di velocità
2. Misuratore del livello di carburante
3. Display multifunzione

NOTA:

Quando accendete per la prima volta l'interruttore generale, tutti i display si accendono per eseguire un test. Dopo pochi secondi, lo strumento passa al modo di funzionamento normale.

NOTA:

L'indicatore di velocità visualizza vari generi d'informazione in base all'impostazione fatta usando i pulsanti "set" (set) e "mode" (mode). Inoltre l'indicatore può visualizzare la velocità secondo le unità di misurazione desiderate, chilometri ora, miglia all'ora o nodi. Per i dettagli, vedi il manuale operativo allegato.

HMU31630

Strumento di controllo del carburante

Questo strumento ha le funzioni di misuratore del flusso di carburante, display del consumo totale, display del risparmio di carburante e display del carburante restante.

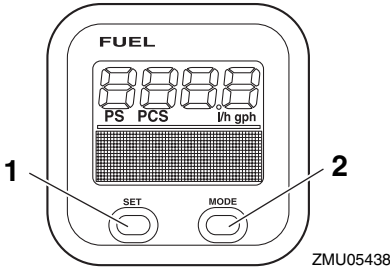

ZMU05438

1. Tasto set
2. Tasto mode

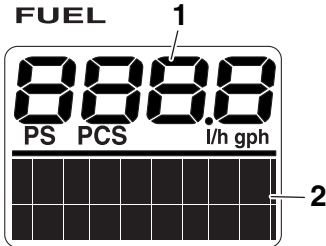

ZMU05439

1. Strumento di controllo del carburante
2. Display multifunzione

NOTA:

Quando accendete per la prima volta l'interruttore generale, tutti i display si accendono per eseguire un test. Dopo pochi secondi, lo strumento passa al modo di funzionamento normale.

NOTA:

Lo strumento di controllo del carburante visualizza vari generi d'informazione quando l'operatore usa i pulsanti "set" (set) e "mode" (mode). Per i dettagli, vedi il manuale operativo allegato.

HMU26801

Sistema d'allarme

HCM00090

ATTENZIONE:

Non continuate a far funzionare il motore se si è attivato un avvisatore. Consultate il vostro concessionario Yamaha se non potete localizzare e riparare il guasto.

HMU26825

Spia surriscaldamento motore

Questo motore è dotato di un dispositivo di allarme per surriscaldamento motore. Se la temperatura del motore sale eccessivamente, il dispositivo di allarme entra in funzione.

Attivazione del dispositivo d'allarme

- Il regime del motore scende automaticamente a circa 2000 giri al minuto.
- Se è dotato di spia surriscaldamento motore, questa si accende o inizia a lampeggiare.

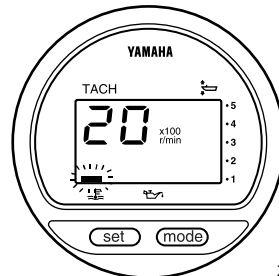

ZMU01757

- Il cicalino suona.

Componenti di base

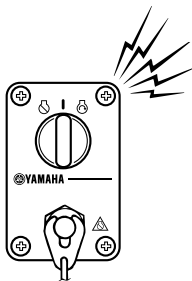

ZMU04583

- La spia di allarme per bassa pressione olio si accende o lampeggia.

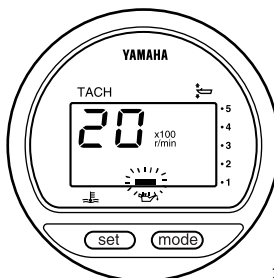

ZMU01828

- Il cicalino suona.

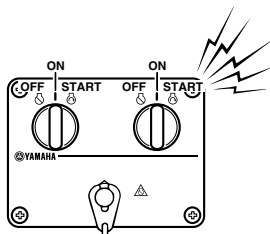

ZMU04584

Se si attiva il sistema d'allarme, spegnete il motore e controllate che l'entrata dell'acqua di raffreddamento non sia ostruita.

NOTA:

Motori appaiati:

Se si attiva il sistema d'allarme per surriscaldamento di uno dei motori, questo rallenta e il cicalino suona. Tutto ciò fa sì che anche l'altro motore rallenti e il cicalino suoni. Per disattivare l'attivazione dell'allarme nel motore che non si è surriscaldato, spegnete l'interruttore generale di surriscaldamento motore.

HMU26856

Spia bassa pressione olio

Se la pressione dell'olio scende troppo, l'avvisatore si attiva.

Attivazione del dispositivo d'allarme

- Il regime del motore scende automaticamente a circa 2000 giri al minuto.

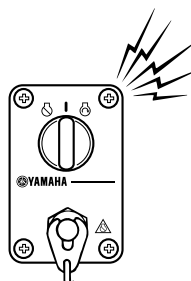

ZMU04583

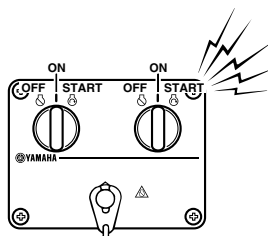

ZMU04584

Se si è attivato il sistema di allarme, arrestate il motore non appena potete farlo in tutta sicurezza. Controllate il livello dell'olio e aggiungetene quanto è necessario. Se il livello dell'olio è normale e l'avvisatore non si spegne, consultate il vostro concessionario Yamaha.

HCM00101

ATTENZIONE:

Non continuate a far funzionare il motore se la spia bassa pressione olio è accesa. Il motore ne risulterebbe gravemente danneggiato.

HMU26902

Installazione

Le informazioni fornite in questa sezione lo sono solo a scopo di riferimento. È impossibile fornire istruzioni complete per ciascuna combinazione possibile di imbarcazione e di motore. Un montaggio corretto dipende in parte dall'esperienza e dalla specifica combinazione imbarcazione/motore.

HWM01590

AVVERTENZA

- Se montate sull'imbarcazione un motore di potenza eccessiva rischiate di renderla estremamente instabile. Non installate un motore fuoribordo i cui cavalli vapore superino la potenza massima indicata sulla targhetta del costruttore dell'imbarcazione. Se l'imbarcazione è priva di targhetta, consultate il suo costruttore.
- Il montaggio sbagliato del motore fuoribordo può dare luogo a condizioni pericolose, come scarsa maneggevolezza, perdita di controllo o rischi di incendio. Per i modelli montati fissi, il vostro concessionario o qualsiasi altra persona esperta di montaggio possono montare il motore fuoribordo.

HMU33480

Montare il motore fuoribordo

Il motore fuoribordo deve essere montato in modo che l'imbarcazione sia bene equilibrata. Altrimenti potrebbe essere dura da governare. Nelle imbarcazioni a motore unico, il motore fuoribordo deve essere montato sulla mezzeria (linea di sottochiglia dell'imbarcazione). Nelle imbarcazioni a due motori, i motori fuoribordo vanno montati equidistanti dalla mezzeria. Consultate il vostro concessionario Yamaha oppure il costruttore dell'im-

barcazione per ulteriori informazioni su come determinare la posizione di montaggio corretta.

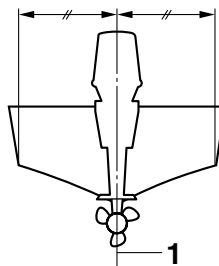

ZMU01760

1. Mezzeria (linea di sottochiglia)

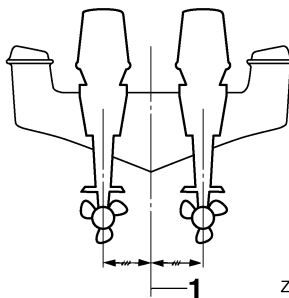

ZMU05141

1. Mezzeria (linea di sottochiglia)

HMU26931

Altezza di montaggio (carena)

L'altezza di montaggio del vostro motore fuoribordo incide sulla sua efficienza ed affidabilità. Se è montato troppo alto, l'eventuale ventilazione dell'elica fa ridurre la propulsione per via dell'eccessivo slittamento dell'elica; inoltre è possibile che dalle entrate d'aspirazione dell'impianto di raffreddamento non entri abbastanza acqua, provocando il surriscaldamento del motore. Se il motore è montato troppo basso, la resistenza opposta all'acqua aumenta, riducendo in tal modo l'efficienza e le prestazioni del motore.

Nella maggior parte dei casi, il motore fuoribordo va montato in modo che la piastra anticavitazione sia allineata con il fondo

dell'imbarcazione. Sull'altezza di montaggio ottimale del motore fuoribordo incide anche la combinazione imbarcazione/motore e l'uso che intendete farne. Dei percorsi di prova con altezze diverse possono aiutarvi a stabilire quale sia l'altezza di montaggio ottimale. Consultate il vostro concessionario Yamaha oppure il costruttore dell'imbarcazione per ulteriori informazioni su come determinare l'altezza di montaggio corretta.

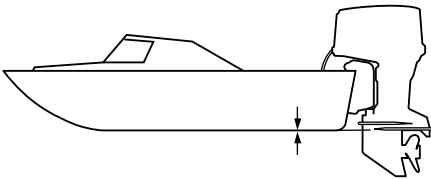

ZMU01762

HCM01630

ATTENZIONE:

- Durante le prove in acqua, controllate la spinta idrostatica dell'imbarcazione, da ferma, con il suo carico massimo. Controllate che il livello statico dell'acqua sulla sede dello scarico sia abbastanza basso da evitare che l'acqua entri nella testa di pompa quando l'acqua si solleva a causa delle onde mentre il motore fuoribordo non sta funzionando.
- Un'altezza sbagliata di montaggio del motore oppure ostacoli allo scorrimento dell'acqua (come il design o lo stato dell'imbarcazione, o accessori come scalette dello specchio di poppa o ecoscandagli) possono dare luogo a spruzzi durante la navigazione. Se il motore funziona costantemente in presenza di spruzzi d'acqua, dalla presa d'aspirazione sulla carenatura potrebbe entrare ab-

bastanza acqua da causare gravi danni al motore. Eliminate la causa degli spruzzi.

HMU30173

Rodaggio del motore

Il vostro nuovo motore ha bisogno di un periodo di rodaggio per permettere un'usura uniforme delle superfici accoppiate delle parti mobili. Un buon rodaggio contribuisce ad assicurare il buon funzionamento e una più lunga durata del motore.

HCM00800

ATTENZIONE:

Se non osservate la procedura di rodaggio rischiate di abbreviare la durata utile del motore o addirittura di danneggiarlo gravemente.

HMU27083

Procedura per i modelli a 4 tempi

Il vostro nuovo motore ha bisogno di un periodo di rodaggio di dieci ore per permettere un'usura uniforme delle superfici accoppiate delle parti mobili. Un buon rodaggio contribuisce ad assicurare il buon funzionamento e una più lunga durata del motore.

NOTA:

Se non osservate la procedura di rodaggio rischiate di abbreviare la durata utile del motore o addirittura di danneggiarlo gravemente. Fate funzionare il motore in acqua, sotto carico (a marcia ingranata e con l'elica installata) nel modo seguente. Per dieci ore, per rodare il motore, evitate lunghi periodi al minimo, acque agitate e zone affollate.

1. Per la prima ora di funzionamento:
Fate andare il motore a regimi variabili, fino a 2000 giri al minuto o a mezzo gas circa.

Funzionamento

2. Per la seconda ora di funzionamento:
Aumentate il regime del motore quanto basta per far planare l'imbarcazione, evitando però di dare tutto gas, quindi scalate il gas mantenendo l'imbarcazione a regime di planata.
3. Otto ore restanti:
Fate funzionare il motore a qualsiasi regime. Tuttavia evitate di spingere il motore a tutto gas per più di 5 minuti alla volta.
4. Dopo le prime 10 ore:
Usate normalmente il motore.

HMU27104

Controlli prima dell'uso

HWM00081



Se il controllo prima dell'uso evidenzia un malfunzionamento qualsiasi, controllate e riparate il guasto prima di far funzionare il motore fuoribordo. In caso contrario potrebbe prodursi un incidente.

HCM00120

ATTENZIONE:

Non avviate il motore fuori dall'acqua. Potrebbe surriscaldarsi e risultare gravemente danneggiato.

HMU31801

Carburante

- Verificate di avere carburante sufficiente per coprire la distanza prevista.
- Accertatevi che non vi siano perdite di carburante o vapori di benzina.
- Accertatevi che i raccordi del condotto del carburante siano stretti bene.
- Controllate se c'è acqua nel filtro del carburante con il dispositivo di allarme del separatore d'acqua. Mettete in folle la leva del telecomando e posizionate l'interruttore generale su "ON"(on). Se il cicalino suona e la

spia del separatore d'acqua lampeggia, consultate immediatamente il vostro concessionario Yamaha.

HMU31710

Comandi

- Prima di avviare il motore, controllate che l'acceleratore, il cambio e il timone funzionino bene.
- I comandi devono funzionare in modo scorrevole, senza incepparsi e senza gioco eccessivo.
- Guardate se vi sono collegamenti allentati o danneggiati.

HMU31721

Interruttori di spegnimento

- Controllate che posizionando l'interruttore generale in posizione "OFF" (off) il motore si spenga.
- Controllate che togliendo la forcella dall'interruttore di spegnimento di emergenza del motore il motore si spenga.
- Accertatevi che il motore non possa essere avviato quando la forcella non è inserita nell'interruttore di spegnimento di emergenza del motore.

HMU27150

Motore

- Controllate il motore e il suo montaggio.
- Guardate se vi sono viti e bulloni allentati o danneggiati.
- Controllate eventuali danni all'elica.
- Controllate che la batteria sia in buone condizioni e che i collegamenti della batteria siano ben saldi.

HMU31341

Controllo del livello dell'olio motore

1. Mettete dritto (non inclinato) il motore fuoribordo.
2. Togliete l'astina di livello dell'olio e pulitela a fondo.
3. Inserite completamente l'astina di livello ed estraetela nuovamente.

- Controllate il livello dell'olio usando l'astina di livello per essere sicuri che stia tra l'indicazione di livello massimo "H" e l'indicazione di livello minimo "L". Rabboccate olio se è al di sotto dell'indicazione di livello minimo "L", oppure scaricatelo fino al livello specificato se è al di sopra dell'indicazione di livello massimo "H".

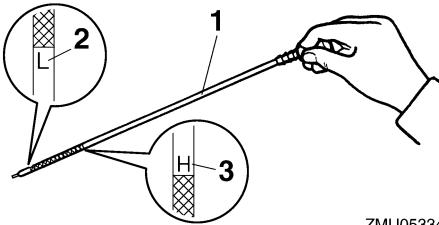

ZMU05334

- Astina di livello olio
- Indicazione del livello inferiore "L"
- Indicazione del livello superiore "H"

NOTA:

Accertatevi di avere completamente inserito l'astina di livello nella sua guida.

HMU30021

Fare rifornimento di carburante

HWM00060

AVVERTENZA

La benzina e i suoi vapori sono altamente infiammabili ed esplosivi. State lontani da scintille, sigarette, fiamme o altre fonti di accensione.

- Togliete il tappo del serbatoio del carburante.
- Riempite il serbatoio con attenzione.
- Chiudete con cura il tappo dopo avere riempito il serbatoio. Asciugate tutti gli schizzi.

HMU27450

Funzionamento del motore

HMU31811

Adescamento dell'impianto del carburante

- Se l'imbarcazione è dotata di giunto o di rubinetto del carburante, collegate saldamente il condotto del carburante al giunto oppure aprite il rubinetto.
- Schiacciate la pompa di adescamento, con il segno della freccia puntato verso l'alto, finché non la sentite diventare dura.

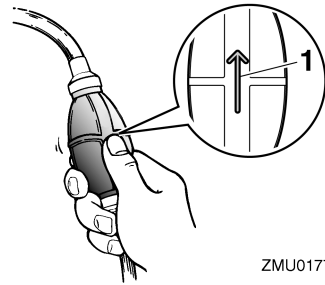

ZMU01770

- Freccia

HMU27491

Avviamento del motore

HWM01600

AVVERTENZA

Prima di avviare il motore, accertatevi che l'imbarcazione sia saldamente ormeggiata e di poterla governare senza incontrare ostacoli. Controllate che nell'acqua intorno a voi non vi siano bagnanti.

HMU27625

Modelli con avviamento elettrico e telecomando

- Mettete in folle "N" (neutral) la leva del telecomando.

NOTA:

Il dispositivo di protezione dall'avviamento in marcia impedisce di avviare il motore se non è in folle.

Funzionamento

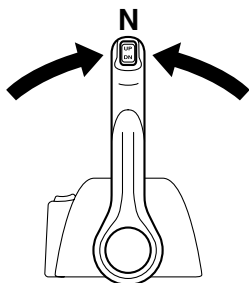

ZMU04588

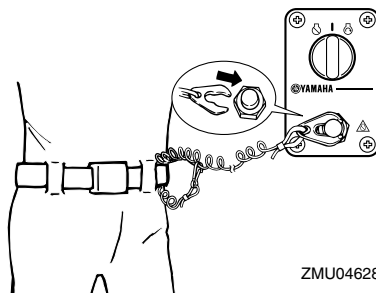

ZMU04628

2. Fissate saldamente il tirante di spegnimento di emergenza del motore a un vostro indumento, oppure al braccio o alla gamba. Quindi inserite la forcella all'altra estremità del tirante nell'interruttore di spegnimento di emergenza del motore.

HWM00121

AVVERTENZA

- Durante la marcia, fissate saldamente il tirante di spegnimento di emergenza del motore a un vostro indumento, oppure al braccio o alla gamba.
- Non fissate il tirante ad indumenti che potrebbero strapparsi. Disponete il tirante in modo che non possa rimanere impigliato, impedendone così il funzionamento.
- Evitate di tirare accidentalmente il tirante durante il normale funzionamento. La perdita di potenza del motore comporta la perdita di controllo del timone. Inoltre, con la perdita di potenza, l'imbarcazione potrebbe rallentare repentinamente. Questo rischierebbe di proiettare in avanti le persone e gli oggetti che si trovano a bordo.

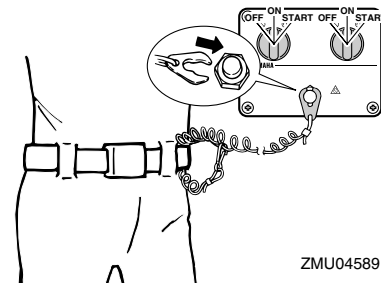

ZMU04589

3. Posizionate l'interruttore generale su "ON" (on).

NOTA:

Motori appaiati: Quando viene acceso l'interruttore generale, il cicalino entra in funzione per pochi secondi e quindi si spegne automaticamente. Il cicalino entra in funzione anche quando uno dei due motori si ingolfia.

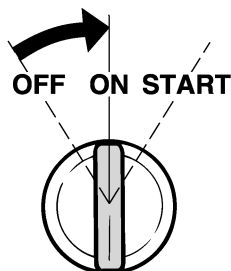

ZMU01773

4. Mettete l'interruttore generale su "START" (start), e tenetelo per 5 secondi al massimo.
5. Non appena il motore è partito, lasciate tornare l'interruttore generale su "ON" (on).

HCM00191

ATTENZIONE:

- Non posizionate mai l'interruttore generale su "START" (start) mentre il motore sta funzionando.
- Non fate girare il motorino di avviamento per più di 5 secondi. Se il motorino d'avviamento viene fatto girare senza interruzione per più di 5 secondi la batteria si scarica molto presto, rendendo impossibile avviare il motore. Inoltre può risultare danneggiato anche lo starter. Se il motore non parte dopo 5 secondi di avviamento, riportate su "ON" (on) l'interruttore generale, aspettate 10 secondi, quindi provate di nuovo ad avviare il motore.

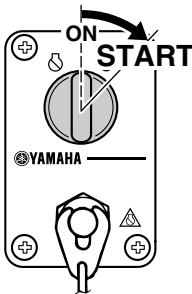

ZMU04596

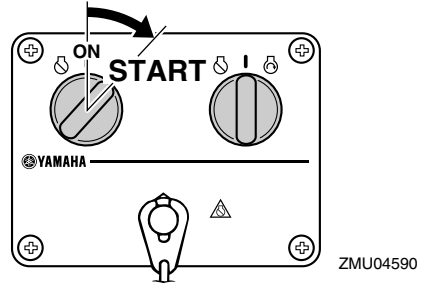

HMU27670

Riscaldare il motore

HMU30033

Modelli ad avviamento elettrico

1. Dopo averlo avviato, lasciate riscaldare il motore al minimo per 3 minuti. Se non osservate questo accorgimento rischiate di abbreviare la durata del motore.
2. Verificate che la spia bassa pressione olio resti spenta dopo l'avviamento del motore.
3. Controllate che dall'uscita di controllo dell'acqua di raffreddamento esca un getto d'acqua continuo.

HCM01343

ATTENZIONE:

- Se la spia bassa pressione olio lampeggia dopo che avete avviato il motore, spegnetelo. In caso contrario potrebbe risultare gravemente danneggiato. Controllate il livello dell'olio e aggiungetene se necessario. Consultate il vostro concessionario Yamaha se non riuscite a identificare la causa dell'accensione della spia bassa pressione olio.
- Un getto d'acqua costante dall'uscita di controllo dimostra che la pompa dell'acqua sta pompando acqua attraverso i passaggi di raffreddamento. Se non vi è un getto costante di acqua dall'uscita di controllo mentre il motore è in funzionamento, questo potrebbe surriscaldarsi e

Funzionamento

risultare gravemente danneggiato. Arrestate il motore e controllate se l'entrata dell'acqua di raffreddamento sul piede o l'uscita di controllo dell'acqua di raffreddamento sono ostruite. Consultate il vostro concessionario Yamaha se non potete localizzare e riparare il guasto.

- Se il passaggio di raffreddamento è gelato, potrebbe volerci un po' di tempo perché l'acqua cominci a scorrere dall'uscita di controllo.

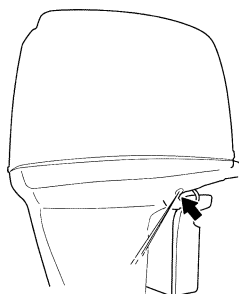

ZMU05169

HMU31730

Innestare le marce

HWM00180

AVVERTENZA

Prima di ingranare la marcia, controllate che nell'acqua intorno all'imbarcazione non vi siano bagnanti od ostacoli.

HCM01610

ATTENZIONE:

Fate scaldare il motore prima di ingranare la marcia. Quando il motore è caldo, il minimo può essere più alto del normale. Un minimo sostenuto può impedirvi di rimettere il cambio in folle. Se questo accade, spegnete il motore, mettetelo in folle, quindi riavviate il motore e lasciatelo scaldare.

Per cambiare da folle

1. Sollevate la levetta di blocco folle (se presente).

2. Con movimento deciso e sicuro, spostate la leva del telecomando in avanti (per la marcia avanti) o indietro (per la retromarcia) di circa 35° (avvertirete un fermo).

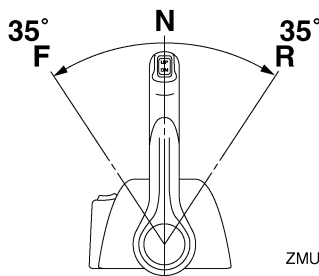

ZMU05461

Per cambiare da marcia avanti/retromarcia in folle

1. Chiudete il gas in modo che il motore rallenti fino al minimo.

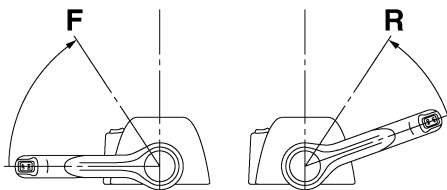

ZMU05463

2. Quando il motore è al minimo, con movimento deciso e sicuro spostate la leva del telecomando in posizione folle.

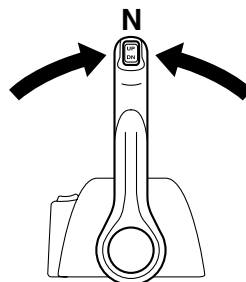

ZMU04588

HMU31742

Arresto dell'imbarcazione

HWM01510

AVVERTENZA

- Non usate la retromarcia per far rallentare o arrestare l'imbarcazione in quanto potreste perdere il controllo, cadere fuori bordo o urtare violentemente la ruota del timone o altre parti dell'imbarcazione. Questo potrebbe comportare il rischio di gravi danni fisici. Potrebbe inoltre danneggiare il meccanismo del cambio.
- Non inserite la retromarcia mentre procedete a velocità di planata. Rischiereste di perdere il controllo dell'imbarcazione, danneggiarla o imbarcare acqua.

L'imbarcazione non è dotata di impianto dei freni separato. Essa viene arrestata dalla resistenza dell'acqua quando la leva di accelerazione viene rimessa sul minimo. La distanza d'arresto varia in base al peso lordo, le condizioni del mare e la direzione del vento.

HMU27820

Arrestare il motore

Prima di arrestare il motore, lasciatelo raffreddare per qualche minuto al minimo o a basso regime. Vi sconsigliamo di arrestare il motore subito dopo averlo fatto funzionare ad alto regime.

HMU31831

Procedura

1. Posizionate l'interruttore generale su "OFF" (off).

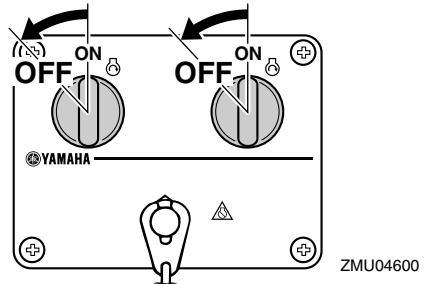
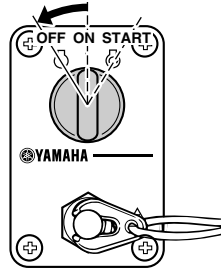

2. Togliete la chiave se dovete lasciare l'imbarcazione senza sorveglianza.

NOTA:

Il motore può essere arrestato anche agendo sul tirante per fare uscire la forcella dall'interruttore di spegnimento di emergenza del motore, e posizionando poi la chiave su "OFF" (off).

HMU27861

Assetto del motore fuoribordo

L'angolo di trim del motore fuoribordo aiuta a determinare la posizione della prua dell'imbarcazione nell'acqua. Un angolo di trim corretto contribuirà a migliorare le prestazioni e l'economia di carburante, riducendo l'affaticamento del motore. Un angolo di trim corretto dipende dalla combinazione di imbarcazione, motore ed elica. Sull'assetto corretto influ-

Funzionamento

scono anche variabili quali il carico dell'imbarcazione, le condizioni del mare e la velocità d'esercizio.

HWM00740

AVVERTENZA

Un assetto eccessivo per le condizioni di funzionamento (troppo alto o troppo basso) potrebbe rendere instabile l'imbarcazione e rendere più difficili le virate. Sono tutti fattori che aumentano le probabilità di incidente. Se sentite che l'imbarcazione è instabile e dura alla virata, rallentate e/o regolate di nuovo l'angolo di trim.

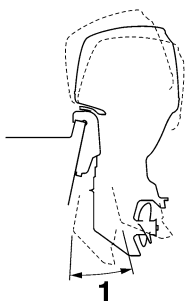

ZMU05170

1. Angolo di trim operativo

HMU27883

Regolazione dell'angolo di trim (Trim-Tilt elettroidraulico)

HWM00752

AVVERTENZA

- Accertatevi che attorno al motore fuoribordo non vi siano persone quando regolate l'angolo di tilt. Un arto potrebbe restare schiacciato tra il motore e la staffa di bloccaggio quando il motore viene messo in assetto o inclinato.
- Siate cauti quando provate una posizione di trim per la prima volta. Aumentate gradualmente la velocità e osservate qualsiasi segno di instabilità o difficoltà di controllo. Un angolo di trim inadeguato può causare la perdita del controllo.

- Se la bacinella è dotata di interruttore PTT, usatelo solo quando l'imbarcazione è completamente ferma e a motore spento. Non regolate l'angolo di trim usando questo interruttore quando l'imbarcazione è in movimento.

Regolate l'angolo di trim del motore fuoribordo usando l'interruttore PTT.

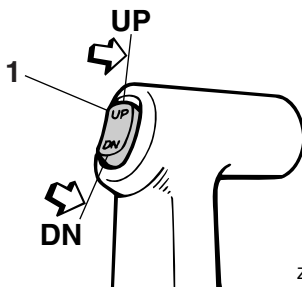

ZMU04193

1. Interruttore PTT

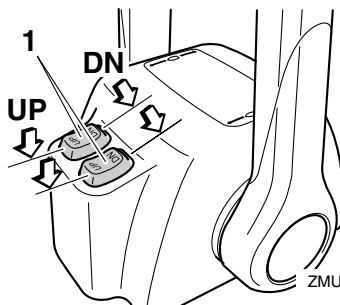

ZMU04601

1. Interruttore PTT

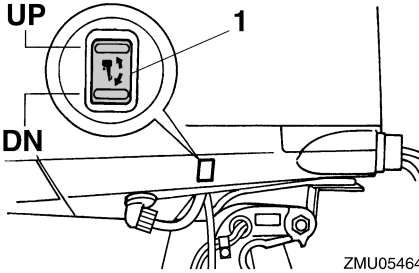

ZMU05464

1. Interruttore PTT

Per sollevare la prua ("trim-out"), premete l'interruttore "UP" (up).

Per abbassare la prua ("trim-in"), premete l'interruttore "DN" (down).

Fate dei percorsi di prova con il trim regolato ad angoli differenti per trovare la posizione che offre le migliori prestazioni con la vostra imbarcazione e le condizioni di funzionamento.

HMU27911

Regolazione dell'assetto dell'imbarcazione

Quando l'imbarcazione plana, la posizione positiva (la prua si alza) produce minore resistenza, maggiore stabilità ed efficienza. Questo accade generalmente quando la linea di sottochiglia dell'imbarcazione è sollevata da 3 ai 5 gradi. Con la posizione positiva (la prua si alza), l'imbarcazione può tendere maggiormente a virare da un lato o dall'altro. Compensate con il timone. Anche la pinna direzionale può essere regolata in modo da compensare quest'effetto. Quando la prua dell'imbarcazione è abbassata, risulta più facile decollare da fermo in planata.

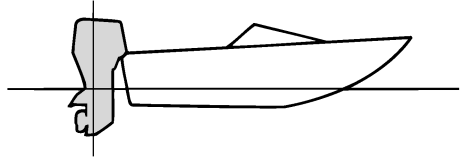

ZMU01784

Posizione positiva (la prua si alza)

Un trim-out eccessivo solleverà troppo dall'acqua la prua dell'imbarcazione. Prestazioni ed economia diminuiscono, poiché lo scafo spinge l'acqua e la resistenza all'aria è maggiore. Un trim-out eccessivo può anche causare la ventilazione dell'elica, riducendo ulteriormente le prestazioni, e l'imbarcazione potrebbe "delfinare" (saltare sull'acqua), col rischio di scaraventare pilota e passeggeri fuori bordo.

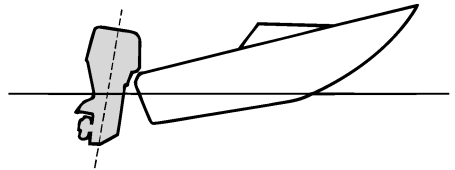

ZMU01785

Posizione negativa (la prua si abbassa)

Un trim-in eccessivo costringe l'imbarcazione a "solcare" l'acqua, diminuendo il risparmio di carburante e rendendo difficoltosa l'accelerazione. Inoltre navigare a regimi elevati con un trim-in eccessivo rende l'imbarcazione instabile. La resistenza a prua aumenta enormemente, aumentando il rischio di "sbandamenti" laterali e rendendo le manovre difficoltose e pericolose.

Funzionamento

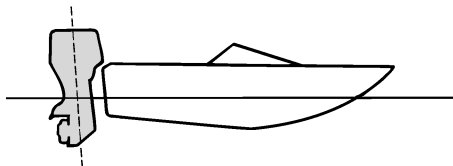

ZMU01786

NOTA:

A seconda del tipo d'imbarcazione, l'angolo di trim del motore fuoribordo può avere un certo effetto sull'assetto dell'imbarcazione in navigazione.

HMU27943

Sollevare e abbassare il motore

Se prevedete che rimanga spento per un certo periodo di tempo, o se l'imbarcazione è ormeggiata in acque basse, dovete sollevare il motore fuoribordo per proteggere l'elica e il piede dai danni provocati dagli urti contro gli ostacoli, oltre che per ridurre la corrosione dovuta al sale.

HWM01541

AVVERTENZA

Accertatevi che non vi siano persone attorno quando sollevate e abbassate il motore fuoribordo. Un arto potrebbe restare schiacciato tra il motore e la staffa di bloccaggio quando il motore viene messo in assetto o inclinato.

HCM00991

ATTENZIONE:

- Prima di sollevare il motore fuoribordo, eseguite la procedura spiegata in "Arrestare il motore", in questo stesso capitolo. Non sollevate mai il motore

fuoribordo mentre sta funzionando. Potrebbe surriscaldarsi e subire gravi danni.

- Per evitare che i passaggi dell'acqua di raffreddamento si gelino quando la temperatura ambiente è di 5°C o inferiore, sollevate il motore fuoribordo 30 secondi o più dopo averlo fermato.

HMU32722

Procedura per sollevare il motore (modelli con Trim-Tilt elettroidraulico)

1. Mettete in folle la leva del telecomando.

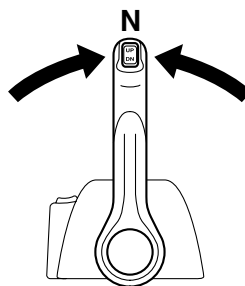

ZMU04588

2. Premete l'interruttore PTT "UP" (up) finché il motore fuoribordo è completamente sollevato.

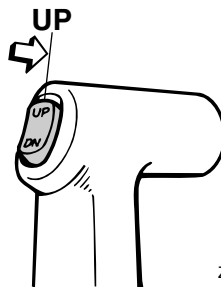

ZMU04194

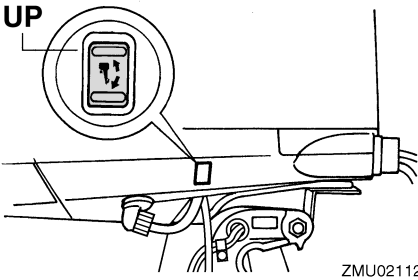
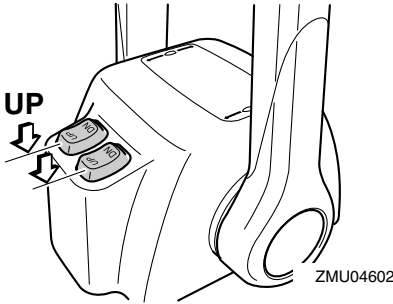

3. Tirate verso di voi la leva di supporto tilt per sostenere il motore.

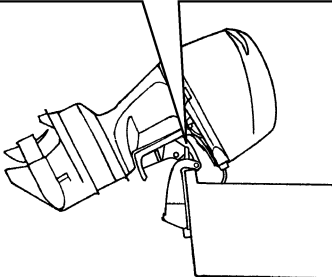
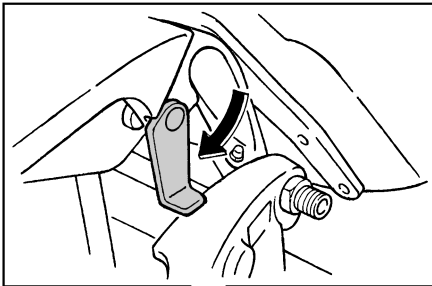

ZMU05352

HWM00261

AVVERTENZA

Dopo avere sollevato il motore fuoribordo, non dimenticate di sostenerlo con la leva o la manopola di supporto tilt. In caso contrario il motore fuoribordo potrebbe riabbassarsi improvvisamente se vi è una perdita di pressione dell'olio contenuto nell'impianto PTT o PT.

HCM01640

ATTENZIONE:

Non usate la leva di supporto tilt o la manopola quando rimorchiate l'imbarcazione. A causa delle vibrazioni, il motore fuoribordo potrebbe liberarsi dal supporto tilt e cadere. Se il motore fuoribordo non può essere trasportato nella sua normale posizione di marcia, usate un dispositivo di supporto supplementare per assicurarlo in posizione inclinata. Per maggiori informazioni, vedi a pagina 52.

4. Modelli dotati di aste di trim: quando il motore fuoribordo è sostenuto dalla leva di supporto tilt, premete l'interruttore PTT "DN" (down) per far rientrare le aste di trim.

HCM00250

ATTENZIONE:

Non dimenticate di ritrarre completamente le aste di trim quando l'imbarcazione è ormeggiata. Questo protegge le aste delle incrostazioni e dalla corrosione che potrebbero danneggiare il meccanismo PTT.

Funzionamento

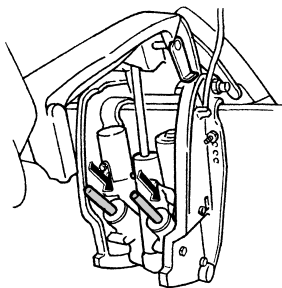

ZMU01884

HMU33120

Procedura per abbassare il motore (modelli con Trim-Tilt elettroidraulico)

1. Premete l'interruttore PTT "UP" (up) finché il motore fuoribordo non è sostenuto dall'asta di tilt e la leva di supporto tilt viene liberata.
2. Liberare la leva di supporto tilt.

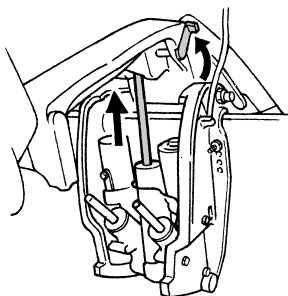

ZMU01885

3. Premete l'interruttore PTT "DN" (down) per far abbassare il motore fuoribordo nella posizione desiderata.

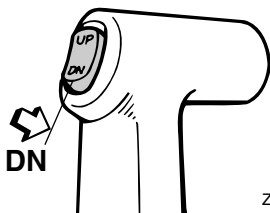

ZMU04196

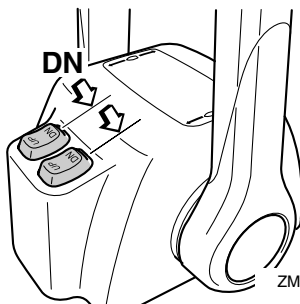

ZMU04603

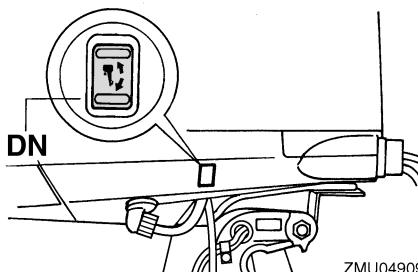

ZMU04909

HMU28060

Navigazione in acque basse

Il motore fuoribordo può essere parzialmente sollevato per consentirne il funzionamento in acque basse.

HMU32870

Modelli con Trim-Tilt elettroidraulico

Il motore fuoribordo può essere parzialmente sollevato per consentirne il funzionamento in acque basse.

HWM00660

⚠ AVVERTENZA

- Prima di posizionare il motore per la navigazione in acque basse, mettete il cambio in folle.
- Non appena l'imbarcazione passa a navigare in acque più profonde, riportate immediatamente il motore fuoribordo nella sua normale posizione di funzionamento.

HCM01490

ATTENZIONE:

- Se il regime del motore viene improvvisamente aumentato mentre il motore fuoribordo è parzialmente sollevato, l'impianto PTT rischia di essere danneggiato.
- Quando dovete navigare in acque basse e posizionate il motore fuoribordo per la navigazione in acque basse, non sollevatelo ad un'altezza tale che l'entrata dell'acqua di raffreddamento sul piede venga a trovarsi al di sopra del livello dell'acqua. Il motore potrebbe surriscaldarsi e subire gravi danni.

HMU32920

Procedura per Trim-Tilt elettroidraulico

1. Mettete in folle la leva del telecomando.

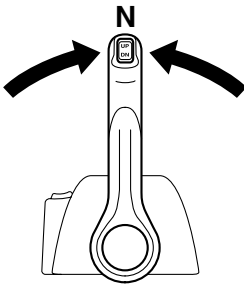

ZMU04588

2. Sollevate lentamente il motore fuoribordo fino alla posizione desiderata usando l'interruttore PTT.

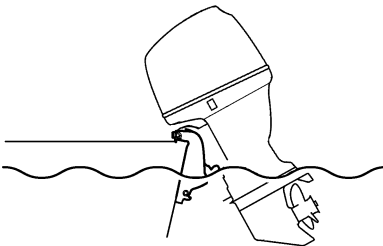

ZMU05173

3. Per riportare il motore fuoribordo nella normale posizione di funzionamento, premete l'interruttore PTT e fatelo abbassare lentamente.

HMU28193

Navigazione in altre condizioni

Navigazione in acqua salata

Dopo l'uso in acqua salata, lavate con acqua dolce i passaggi dell'acqua di raffreddamento per evitare che si ostruiscano. Sciacquate con acqua dolce anche l'esterno del motore fuoribordo e, se possibile, la testa di pompa sotto la carenatura.

Navigazione in acqua torbida o fangosa

Yamaha raccomanda fortemente l'uso del kit di pompa dell'acqua placcata al cromo opzionale (disponibile per motori della serie V4 e superiore) se il motore fuoribordo viene usato in acqua in cui sono presenti grandi quantità di sedimenti, come acqua torbida o fangosa.

Navigazione in acqua acida

In certe zone l'acqua può essere acida. Dopo avere navigato in tali zone, lavate con acqua dolce i passaggi di raffreddamento per prevenire la corrosione. Sciacquate anche l'esterno del motore fuoribordo, sempre con acqua dolce.

HMU34520

Caratteristiche tecniche

NOTA:

“(AL)”, specificato nei dati delle caratteristiche tecniche che seguono, rappresenta il valore numerico dell'elica d'alluminio installata.

Allo stesso modo, “(SUS)” rappresenta il valore dell'elica d'acciaio inossidabile installata e “(PL)” quello dell'elica di plastica installata.

NOTA:

“**” significa che l'olio motore deve essere scelto consultando la tabella del paragrafo sull'olio motore. Per maggiori informazioni, vedi a pagina 10.

HMU28219

Dimensione:

Lunghezza fuori tutto:

892 mm (35.1 in)

Larghezza fuori tutto:

634 mm (25.0 in)

Altezza fuori tutto X:

1829 mm (72.0 in)

Altezza fuori tutto U:

1956 mm (77.0 in)

Altezza dello specchio di poppa X:

643 mm (25.3 in)

Altezza dello specchio di poppa U:

770 mm (30.3 in)

Peso (SUS) X:

278.0 kg (613 lb)

Peso (SUS) U:

284.0 kg (626 lb)

Prestazioni:

Portata operativa a tutto gas:

5000–6000 giri/min.

Potenza massima:

183.9 kW a 5500 giri/min. (250 cv a 5500 giri/min.)

Minimo (in folle):

650 ±50 giri/min.

Motore:

Tipo:

a 4 tempi V

Cilindrata:

3352.0 cm³

Alesaggio × corsa:

94.0 × 80.5 mm (3.70 × 3.17 in)

Impianto di accensione:

TCI

Candela (NGK):

LFR6A-11

Distanza elettrodi:

1.0–1.1 mm (0.039–0.043 in)

Sistema di comando:

Telecomando

Sistema di avviamento:

Elettrico

Sistema di carburazione all'avviamento:

Iniezione elettronica del carburante

Gioco valvole (a motore freddo) AS:

0.17–0.23 mm (0.0067–0.0091 in)

Gioco valvole (a motore freddo) SC:

0.31–0.37 mm (0.0122–0.0146 in)

Amperaggio min. per avviamento a freddo

(CCA/EN):

711.0 A

Capacità nominale min. (20HR/IEC):

100.0 Ah

Uscita massima del generatore:

46.0 A

Meccanismo:

Posizioni del cambio:

Marcia avanti-Folle-Marcia indietro

Rapporto di trasmissione:

2.00 (30/15)

Sistema Trim e Tilt:

Power trim e tilt

Riferimenti dell'elica:

F250AET T / M

FL250AET TL / ML

Carburante e olio:

Carburante consigliato:

Benzina super senza piombo

Ottano Research min.:

94

Olio motore consigliato:

Olio per motori a quattro tempi

Gruppo 1 olio motore consigliato*:

SAE 10W-30/10W-40/5W-30

API SE/SF/SG/SH/SJ/SL

Gruppo 2 olio motore consigliato*:

SAE 15W-40/20W-40/20W-50

API SH/SJ/SL

Lubrificazione:

A carter umido

Quantità d'olio motore (filtro dell'olio escluso):

5.6 L (5.92 US qt) (4.93 Imp.qt)

Olio per ingranaggi consigliato:

Olio per ingranaggi ipoidi SAE#90

Quantità d'olio per ingranaggi:

F250AET 918.0 cm³ (31.04 US oz) (32.38 Imp.oz)

FL250AET 803.0 cm³ (27.15 US oz) (28.32 Imp.oz)

Coppia di serraggio:

Candela:

25.0 Nm (18.4 ft-lb) (2.55 kgf-m)

Cappello dell'elica:

55.0 Nm (40.6 ft-lb) (5.61 kgf-m)

Bullone di scarico olio motore:

28.0 Nm (20.7 ft-lb) (2.86 kgf-m)

Filtro olio motore:

18.0 Nm (13.3 ft-lb) (1.84 kgf-m)

Livello di rumore e vibrazioni:

Livello di pressione sonora per operatore

(ICOMIA 39/94 e 40/94):

79.7 dB(A)

HMU31840

Trasporto e conservazione del motore fuoribordo

HWM00700



AVVERTENZA

Non state mai sotto il piede del motore quando è sollevato, anche se usate una barra di supporto motore. Qualora il motore fuoribordo dovesse cadere potreste riportare gravi ferite.

HCM00660

ATTENZIONE:

Non usate la leva di supporto tilt o la manopola quando rimorchiate l'imbarcazione. A causa delle vibrazioni, il motore fuoribordo potrebbe liberarsi dal supporto tilt e cadere. Se il motore fuoribordo non può essere trasportato nella sua normale

posizione di marcia, usate un dispositivo di supporto supplementare per assicurarlo in posizione inclinata.

Il motore fuoribordo dovrebbe essere trasportato e conservato nella sua normale posizione di funzionamento. Se in questa posizione la distanza dal manto stradale è insufficiente, trasportatelo in posizione inclinata usando un dispositivo di supporto motore come per esempio una barra di protezione dello specchio di poppa. Per ulteriori particolari, consultate il vostro concessionario Yamaha.

HMU30041

Conservazione del motore fuoribordo

Quando dovete riporre il vostro motore fuoribordo Yamaha per un lungo periodo di tempo (2 mesi o più), per evitare che subisca danni eccessivi dovrete osservare alcune procedure importanti. Prima di riporlo, è buona norma fare eseguire la manutenzione del motore fuoribordo da un concessionario autorizzato Yamaha. Tuttavia potete eseguire voi stessi le procedure che vi indichiamo a continuazione, con una dotazione minima di attrezzi.

HCM01350

ATTENZIONE:

- Per evitare i problemi che potrebbero essere causati dall'ingresso nel cilindro dell'olio contenuto nella coppa, mettete il motore fuoribordo nella posizione illustrata quando lo trasportate e lo riponete. Non conservate o trasportate il motore fuoribordo coricato sul fianco (non in posizione verticale).
- Non coricate sul fianco il motore fuoribordo finché tutta l'acqua di raffreddamento non è scorsa via, altrimenti un po' d'acqua potrebbe entrare nel cilindro attraverso il foro di scarico e provocare guasti al motore.

Manutenzione

- Conservate il motore fuoribordo in un luogo asciutto e ben ventilato, che non sia esposto alla luce solare diretta.
- Scaricate dal separatore di vapore la benzina rimanente. La benzina lasciata nel separatore di vapore per un lungo periodo di tempo si decompone e rischia di danneggiare il condotto del carburante.

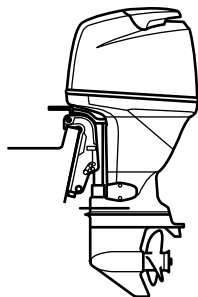

ZMU04261

HMU28303

Procedura

HMU31380

Scaricate la benzina dal separatore di vapore

NOTA:

Questa procedura va eseguita con la calandra tolta.

Scaricate in un contenitore la benzina rimasta nel separatore di vapore. Allentate la vite di scarico, quindi togliete il coperchio. Premete con un cacciavite sulla valvola dell'aria per fare entrare aria nella vaschetta del galleggiante, in modo che la benzina possa defluire in modo scorrevole. Poi riavvitare la vite di scarico.

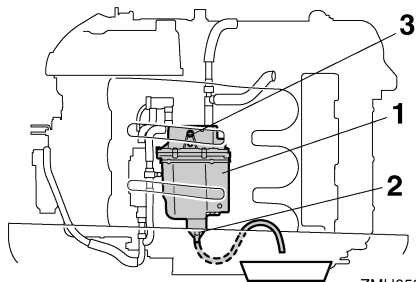

ZMU05250

1. Separatore di vapore
2. Vite di scarico
3. Coperchio

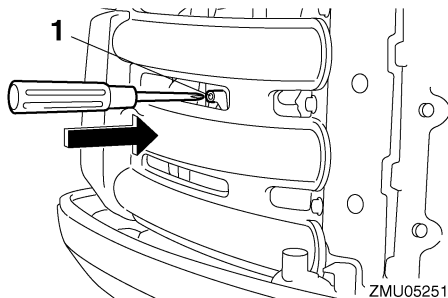

ZMU05251

1. Asta di collegamento dell'aria

HMU31390

Lavaggio del motore fuoribordo

NOTA:

Questa procedura va eseguita con la calandra installata.

1. Lavate il corpo del motore fuoribordo con acqua dolce.
2. Fate scorrere via completamente dal motore l'acqua di raffreddamento. Pulitene a fondo il corpo.

HMU28402

Lubrificazione

1. Installate la o le candele e serratele alla coppia specificata. Per le spiegazioni sul montaggio delle candele, vedi a pagina 61.

2. Sostituite l'olio per ingranaggi. Per le istruzioni, vedi a pagina 69. Cercate la presenza di acqua nell'olio, segno di una tenuta difettosa. La sostituzione della tenuta va effettuata da un concessionario autorizzato Yamaha prima dell'uso.
3. Ingrassate tutti i raccordi filettati. Per maggiori informazioni, vedi a pagina 60.

NOTA:

Prima del suo rimessaggio a lungo termine, consigliamo di nebulizzare olio nel motore. Contattate il concessionario Yamaha per le informazioni sull'olio spray protettivo per motori e le procedure per il vostro motore.

HMU28431

Manutenzione della batteria

HWM00330



AVVERTENZA

Il liquido elettrolitico contenuto nella batteria è pericoloso; contiene acido solforico che è velenoso e fortemente caustico.

Attenetevi sempre a queste misure di precauzione:

- Evitate il contatto del corpo con il liquido elettrolitico perché può causare ustioni gravi e danni irreversibili agli occhi.
- Indossate occhiali di protezione quando le maneggiate o lavorate alle batterie.

Antidoto (ESTERNO):

- PELLE - Lavatela con acqua.
- OCCHI - Sciacquateli con acqua per 15 minuti e consultate immediatamente un medico.

Antidoto (INTERNO):

- Bevete latte o acqua in abbondanza, seguiti da latte di magnesia, uovo sbattuto oppure olio vegetale. Consultate immediatamente un medico.

Inoltre le batterie generano gas idrogeno, che è esplosivo; pertanto dovrete sempre attenervi a queste misure di precauzione:

- Caricate le batterie in un luogo ben ventilato.
- Tenete le batterie lontane dal fuoco, dalle scintille o dalle fiamme libere (per esempio: saldatrici, sigarette accese e così via).
- **NON FUMATE** quando caricate o maneggiate le batterie.

TENETE LE BATTERIE E IL LIQUIDO ELETTROLITICO FUORI DALLA PORTATA DEI BAMBINI.

Per la manipolazione della batteria, attenetevi al suo manuale. Le batterie variano da un fabbricante all'altro. Pertanto è possibile che le procedure indicate a continuazione non sempre si applichino alla vostra. Consultate le istruzioni del fabbricante della batteria.

Procedura

1. Scollegate la batteria e toglietela dall'imbarcazione. Scollegate sempre per primo il cavo negativo nero, per evitare rischi di corto circuito.
2. Pulite l'involucro e i morsetti della batteria. Riempite ciascun elemento con acqua distillata, fino al livello superiore.
3. Conservate la batteria in piano, in un luogo fresco e asciutto, ben ventilato e protetto dai raggi del sole.
4. Una volta al mese, controllate il peso specifico dell'elettrolita e rabboccatelo come richiesto per prolungare la durata della batteria.

HMU34740

Lavaggio del gruppo motore

Eseguite questa procedura subito dopo il funzionamento, per un lavaggio più minuzioso.

Manutenzione

HCM01530

ATTENZIONE:

Non eseguite questa procedura mentre il motore è in moto. Potreste danneggiare la pompa dell'acqua e surriscaldare il motore, provocando gravi danni.

1. Dopo avere spento il motore, svitate il connettore manichetta lavaggio dal raccordo sulla bacinella.

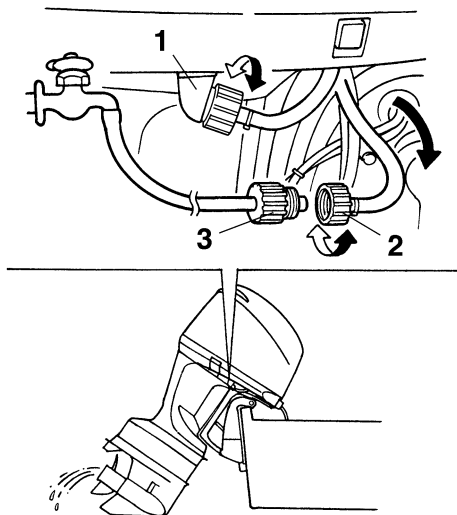

ZMU02136

1. Raccordo
 2. Connettore manichetta lavaggio
 3. Adattatore manichetta di lavaggio
2. Avvitate l'apposito adattatore sulla manichetta lavaggio collegata al rubinetto d'acqua dolce, quindi collegatelo al connettore manichetta lavaggio.
 3. A motore spento, aprite il rubinetto dell'acqua e lasciate che l'acqua scorra attraverso i passaggi di raffreddamento

per circa 15 minuti. Chiudete il rubinetto e staccate l'adattatore manichetta lavaggio dal connettore manichetta lavaggio.

4. Installate di nuovo il connettore manichetta lavaggio sul raccordo sulla bacinella. Serrate a fondo il connettore.

HCM00540

ATTENZIONE:

Non lasciate allentato il connettore manichetta lavaggio sul raccordo della bacinella né lasciatelo pendere libero durante il funzionamento normale. Invece di raffreddare il motore, l'acqua uscirà dal raccordo e il motore potrebbe surriscaldarsi. Accertatevi che il connettore sia bene avvitato sul raccordo dopo avere lavato il motore.

NOTA:

Quando lavate il motore mentre l'imbarcazione è in acqua, per ottenere i migliori risultati sollevate il motore fuoribordo finché non è completamente fuori dall'acqua.

HMU28460

Controllo della superficie verniciata del motore

Controllate che il motore non presenti graffi, tacche o sfaldature della vernice. I punti in cui la vernice è sciupata sono quelli maggiormente soggetti alla corrosione. Se necessario, puliteli e verniciateli. Troverete la vernice per il ritocco presso il vostro concessionario Yamaha.

HMU28478

Manutenzione periodica

HWM01071

AVVERTENZA

A meno che non sia diversamente specificato, accertatevi di avere spento il motore quando ne eseguite la manutenzione. Se non avete familiarità con la manutenzione

di motori, questo lavoro va fatto eseguire dal concessionario Yamaha o da un altro meccanico qualificato.

HMU28511

Pezzi di ricambio

Qualora sia necessario sostituire delle parti, usate esclusivamente pezzi di ricambio originali Yamaha oppure pezzi di progettazione e qualità equivalenti. I pezzi di ricambio di qualità inferiore possono funzionare male, e la perdita di controllo che ne consegue potrebbe comportare un pericolo per il pilota e per i passeggeri. Presso il vostro concessionario Yamaha troverete i pezzi di ricambio e gli accessori originali Yamaha.

HMU34150

Condizioni di funzionamento difficili

Per condizioni operative difficili si intendono uno o più dei seguenti tipi di funzionamento su base regolare:

- Funzionamento costante a massimo regime (giri/min) o quasi per molte ore
- Funzionamento costante a minimo regime (giri/min) per molte ore
- Brevi periodi di rapida accelerazione e decelerazione seguita dallo spegnimento del motore prima che questo abbia raggiunto la sua corretta temperatura di funzionamento
- Frequenti accelerazioni rapide e decelerazioni
- Cambio di marcia frequente
- Accensione e spegnimento frequenti del o dei motori
- Funzionamento che oscilla spesso tra carichi pesanti e leggeri

I motori fuoribordo che funzionano in una qualsiasi delle condizioni summenzionate richiedono una manutenzione più frequente. Yamaha raccomanda di farla due volte più spesso di quanto specificato nella tabella di manutenzione. Per esempio, se un particolare intervento va fatto ogni 50 ore, fatelo invece

ogni 25. Questo contribuirà a prevenire un più rapido deterioramento dei componenti del motore.

Manutenzione

HMU34442

Tabella di manutenzione 1

NOTA:

- Riportatevi alle sezioni di questo capitolo per le spiegazioni di ciascun intervento specifico che può essere effettuato dal proprietario.
- Il ciclo di manutenzione di queste tabelle si basa su un uso di 100 ore all'anno e sul lavaggio regolare dei passaggi dell'acqua di raffreddamento. La frequenza di manutenzione deve essere opportunamente modificata se fate funzionare il motore in condizioni difficili, come per esempio lunghi periodi di traino.
- A seconda dei risultati dei controlli di manutenzione, possono essere necessari lo smontaggio o delle riparazioni.
- Indipendentemente dal periodo di garanzia e in condizioni d'uso normali, l'efficacia delle parti soggette ad usura e dei lubrificanti consumabili tende a diminuire nel tempo.
- Quando lo adoperate in acqua salata, fangosa o torbida, oppure in acqua acida, dopo l'uso dovete lavare il motore con acqua dolce.

Il simbolo “●” indica i controlli che potete eseguire voi stessi.

Il simbolo “○” indica i lavori che debbono essere fatti dal vostro concessionario Yamaha.

Parte	Azioni	Iniziale	Ogni			
		20 ore (3 mesi)	100 ore (1 anno)	300 ore (3 anni)	500 ore (5 anni)	
Anodo(i) (esterno/i)	Controllo o sostituzione, come necessario		●/○			
Anodo(i) (testata, coperchio del termostato)	Controllo o sostituzione, come necessario		○			
Anodi (coperchio dello scarico, coperchio del passaggio dell'acqua di raffreddamento, coperchio del raddrizzatore/regolatore)	Sostituzione				○	
Batteria	Controllo o caricamento, sostituzione come necessario	●/○	●/○			
Perdita d'acqua di raffreddamento	Controllo o sostituzione, come necessario	○	○			
Brida della carenatura	Controllo		●/○			
Condizione di avviamento del motore/Rumore	Controllo	●/○	●/○			
Motore al minimo/Rumore	Controllo	●/○	●/○			
Olio motore	Sostituzione	●/○	●/○			

Manutenzione

Parte	Azioni	Iniziale	Ogni			
		20 ore (3 mesi)	100 ore (1 anno)	300 ore (3 anni)	500 ore (5 anni)	
Filtro dell'olio motore (cartuccia)	Sostituzione		●/○			
Filtro del carburante (smontabile)	Controllo o sostituzione, come necessario	●/○	●/○			
Filtro del carburante (dalla pompa benzina a bassa pressione al serbatoio del separatore di vapore)	Sostituzione				○	
Pompa benzina	Controllo o sostituzione, come necessario			○		
Perdita benzina/olio	Controllo	○	○			
Tubo rigido del carburante	Controllo o sostituzione, come necessario	○	○			
Tubo rigido del carburante	Sostituzione			○		
Olio per ingranaggi	Sostituzione	●/○	●/○			
Punti di ingrassaggio	Ingrassaggio	●/○	●/○			
Girante/sede della pompa dell'acqua	Controllo o sostituzione, come necessario		○			
Girante/sede della pompa dell'acqua	Sostituzione			○		
Filtro dell'OCV (valvola di comando dell'olio)	Sostituzione				○	
Impianto PTT	Controllo	●/○	●/○			
Elica/Cappello dell'elica/Copiglia	Controllo o sostituzione, come necessario	●/○	●/○			
PCV (valvola di comando pressione)	Controllo o sostituzione, come necessario		○			
Asta del cambio/cavo del cambio	Controllo, messa a punto o sostituzione, come necessario	○	○			
Candela(e)	Controllo, messa a punto o sostituzione, come necessario		●/○			
Cappucci delle candele/cavi d'alta tensione	Controllo o sostituzione, come necessario	○	○			
Acqua uscita di controllo	Controllo	●/○	●/○			

Manutenzione

Parte	Azioni	Iniziale	Ogni			
		20 ore (3 mesi)	100 ore (1 anno)	300 ore (3 anni)	500 ore (5 anni)	
Collegamento farfalle/Cavo dell'acceleratore/Fasatura della ripresa	Controllo, messa a punto o sostituzione, come necessario	○	○			
Termostato	Controllo o sostituzione, come necessario		○			
Cinghia della distribuzione	Controllo o sostituzione, come necessario		○			
Gioco valvole	Controllo e messa a punto				○	
Entrata dell'acqua	Controllo	●/○	●/○			
Interruttore generale/interruttore di spegnimento/interruttore dello starter	Controllo o sostituzione, come necessario	○	○			
Conessioni del fascio cavi/Conessioni accoppiatori di cavi	Controllo o sostituzione, come necessario	○	○			
Strumento/misuratore (Yamaha)	Controllo	○	○			

HMU34450

Tabella di manutenzione 2

Parte	Azioni	Ogni
		1000 ore
Guida dello scarico/collettore di scarico	Controllo o sostituzione, come necessario	○
Cinghia della distribuzione	Sostituzione	○

HMU28941

Ingrassaggio

Grasso Yamaha A (grasso resistente all'acqua)

Grasso Yamaha D (grasso resistente alla corrosione; per l'albero dell'elica)

F250A, FL250A

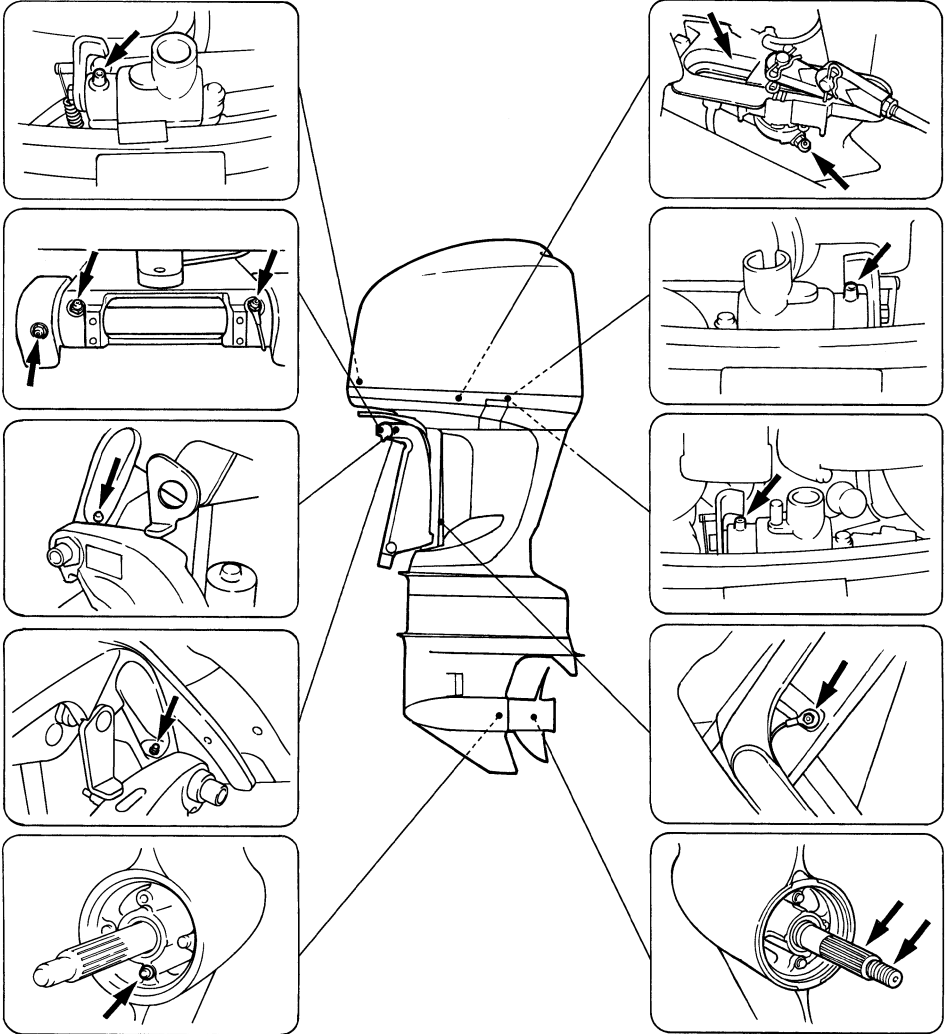

ZMU05149

Manutenzione

HMU30773

Pulizia e regolazione della candela

HWM00560

AVVERTENZA

Quando togliete o installate una candela, badate a non danneggiare l'isolatore. Se l'isolatore è danneggiato, può lasciar passare delle scintille che potrebbero provocare un'esplosione o un incendio.

HCM01511

ATTENZIONE:

- Non usate attrezzi per rimuovere o installare la bobina d'accensione, per non danneggiare l'accoppiatore della bobina d'accensione.
- Accertatevi che la candela sia del tipo specificato, altrimenti il motore potrebbe non funzionare bene.

La candela è una parte importante del motore ed è facile da controllare. Lo stato della candela fornisce alcuni indizi sullo stato del motore. Per esempio, se la porcellana al centro dell'elettrodo è molto bianca, questo indica una perdita dell'aria aspirata o un problema di carburazione in quel cilindro. Non cercate di fare da soli la diagnosi dei guasti. Portate piuttosto il motore fuoribordo dal concessionario Yamaha. Dovreste togliere e controllare periodicamente la candela perché il calore e i depositi alla lunga ne provocano la disgregazione e l'erosione.

1. Togliete i bulloni che fissano la bobina d'accensione e rimuovetela.

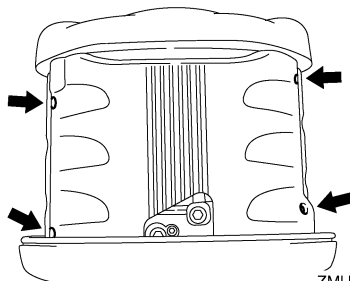

ZMU05160

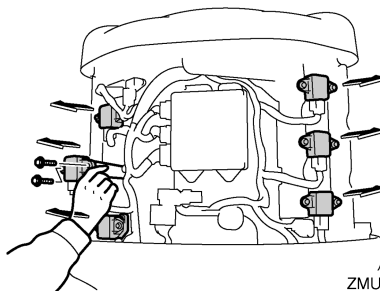

ZMU05161

2. Togliete la candela. Se l'erosione dell'elettrodo è eccessiva, o se i depositi carboniosi o d'altro tipo sono eccessivi, dovrete sostituire la candela con una del tipo corretto.

Candela standard:
LFR6A-11

3. Prima di inserire la candela, misurate la distanza elettrodi con uno spessimetro a filo; regolate la distanza in base alle caratteristiche tecniche, se necessario.

HWM00910

AVVERTENZA

Le perdite di carburante possono provocare incendi o esplosioni.

- Controllate regolarmente che non vi siano perdite di carburante.
- Se scoprite delle perdite di carburante, fate riparare l'impianto del carburante da un meccanico qualificato. Delle riparazioni eseguite male possono rendere insicuro l'uso del motore fuoribordo.

Controllate i condotti del carburante per accertarvi che non vi siano perdite, crepe o difetti. Se trovate un guasto, questo deve essere riparato subito dal vostro concessionario Yamaha o da un altro meccanico qualificato.

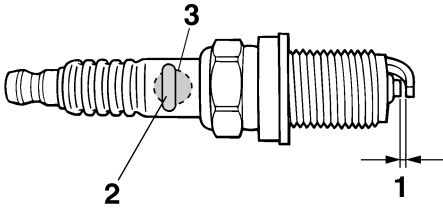

ZMU01797

1. Distanza elettrodi
2. Numero della candela
3. Segno I.D. della candela (NGK)

Distanza elettrodi:
1.0–1.1 mm (0.039–0.043 in)

4. Quando montate il tappo, pulitene le filettature e serratelo alla coppia corretta.

Coppia della candela:
25.0 Nm (18.4 ft-lb) (2.55 kgf-m)

NOTA:

Se quando montate la candela non disponete di una chiave dinamometrica, una buona approssimazione di coppia corretta è da un quarto a metà giro dopo avere serrato la candela con le dita. Serrate la candela con una chiave dinamometrica alla coppia esatta non appena possibile.

5. Installate la bobina d'accensione e serrate i bulloni.

HMU28962

Controllo dell'impianto del carburante

HWM00060

AVVERTENZA

La benzina e i suoi vapori sono altamente infiammabili ed esplosivi. State lontani da scintille, sigarette, fiamme o altre fonti di accensione.

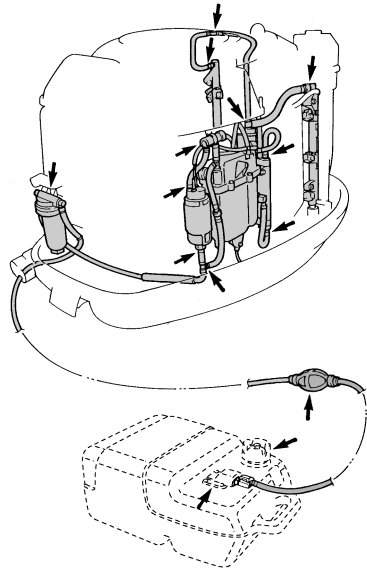

ZMU05150

Punti da controllare

- Perdite nelle parti dell'impianto del carburante
- Perdite del giunto del condotto del carburante

Manutenzione

- Crepe o altri danni del condotto del carburante
- Perdite del connettore del carburante

HMU29089

Cambio dell'olio motore

HWM00760

AVVERTENZA

- Evitate di scaricare l'olio motore subito dopo avere arrestato il motore. L'olio è bollente e va quindi maneggiato con cura per evitare di scottarsi.
- Accertatevi che il motore fuoribordo sia saldamente fissato allo specchio di poppa o ad un supporto stabile.

HCM01240

ATTENZIONE:

Cambiate l'olio motore dopo le prime 10 ore di funzionamento, e in seguito dopo ogni 100 ore di funzionamento o ad intervalli di 6 mesi. Se non lo fate il motore si usura più rapidamente.

NOTA:

L'olio motore va cambiato quando è ancora caldo.

L'olio motore può essere tolto con l'apposito estrattore (consigliato) oppure scaricato togliendo la vite di scarico dell'olio.

Togliere l'olio con l'apposito estrattore (cambio dell'olio normale)

1. Mettete dritto (non inclinato) il motore fuoribordo.

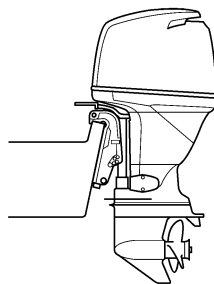

ZMU02141

2. Estraiete l'astina di livello e usate l'estrattore per togliere l'olio.

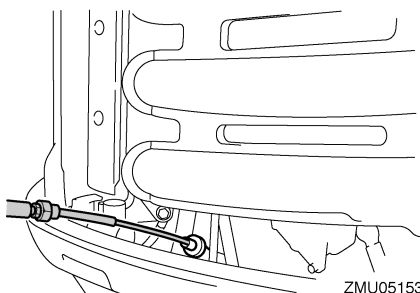

ZMU05153

3. Togliete il tappo del serbatoio olio. Versate la giusta quantità d'olio attraverso il foro di riempimento e rimettete il tappo al suo posto.

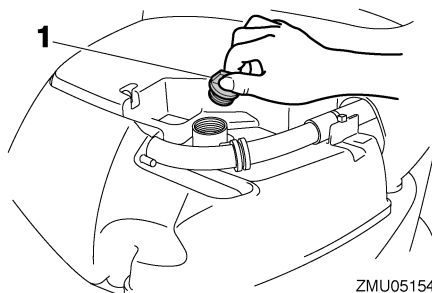

ZMU05154

1. Tappo del serbatoio olio

Olio motore consigliato:
Olio per motori a quattro tempi
Quantità d'olio motore (filtro dell'olio escluso):
5.6 L (5.92 US qt) (4.93 Imp.qt)

HCM00970

ATTENZIONE:

- Non eccedete con l'olio ed accertatevi che il motore fuoribordo sia in posizione verticale (non inclinato) quando controllate e cambiate l'olio motore.
- Se il livello dell'olio è al di sopra dell'indicazione di livello massimo, scaricate olio finché non scende al livello della capacità specificata. Se esagerate con l'olio rischiate di provocare perdite o danni.

4. Togliete l'astina di livello dell'olio e pulitela a fondo.
5. Inserite completamente l'astina di livello ed estraetela nuovamente.
6. Controllate il livello dell'olio usando l'astina di livello per essere sicuri che stia tra il riferimento di livello max. "H" e il riferimento di livello min. "L". Rabboccate olio se è al di sotto del riferimento di livello min. "L", oppure scaricatelo fino al livello specificato se è al di sopra del riferimento di livello max. "H".

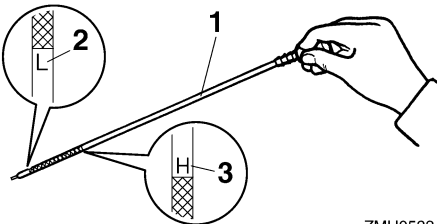

ZMU05334

1. Astina di livello olio
2. Indicazione del livello inferiore "L"

3. Indicazione del livello superiore "H"

7. Avviate il motore e controllate che la spia bassa pressione olio resti spenta. Controllate anche che non vi siano perdite d'olio.

HCM01621

ATTENZIONE:

Se la spia bassa pressione olio si accende oppure se vi sono perdite d'olio, spegnete il motore e cercatene la causa. Se continuate a far funzionare il motore mentre questo ha un problema rischiate di danneggiarlo gravemente. Consultate il vostro concessionario Yamaha se non potete localizzare e riparare il guasto.

8. Spegnete il motore e aspettate 3 minuti. Ricontrollate il livello dell'olio usando l'astina di livello per essere sicuri che stia tra il riferimento di livello max. "H" e il riferimento di livello min. "L". Rabboccate olio se è al di sotto del riferimento di livello min. "L", oppure scaricatelo fino al livello specificato se è al di sopra del riferimento di livello max. "H".

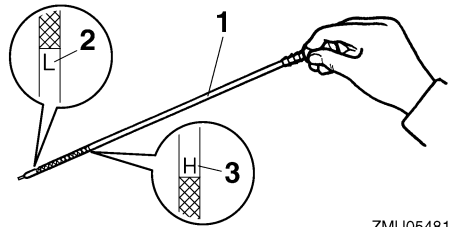

ZMU05481

1. Astina di livello olio
 2. Indicazione del livello inferiore "L"
 3. Indicazione del livello superiore "H"
9. Smaltite l'olio usato in base alle disposizioni locali.

Manutenzione

NOTA:

- Per maggiori informazioni sullo smaltimento dell'olio usato consultate il vostro concessionario Yamaha.
- Cambiate l'olio più spesso quando fate funzionare il motore in condizioni difficili, come per esempio lunghi periodi di traino.

Scaricare l'olio togliendo la vite di scarico dell'olio

1. Togliete i 4 bulloni per staccare il carter inferiore dal lato destro.

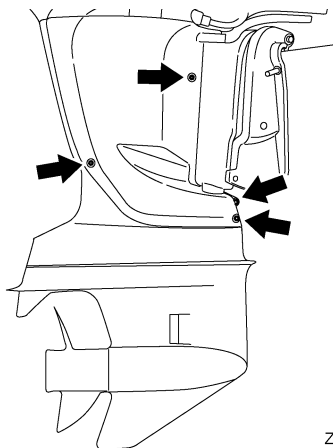

ZMU05155

2. Sollevate il motore fuoribordo di 5–10 gradi, quindi voltatelo completamente dal lato destro finché la vite di scarico non è direttamente sotto.
3. Predisponete un recipiente adeguato in grado di contenere una quantità d'olio superiore a quella della capacità d'olio del motore. Svitare e togliete la vite di scarico tenendo il recipiente sotto il foro di scarico. Lasciate scaricare completamente l'olio. Asciugate immediatamente tutti gli schizzi d'olio.

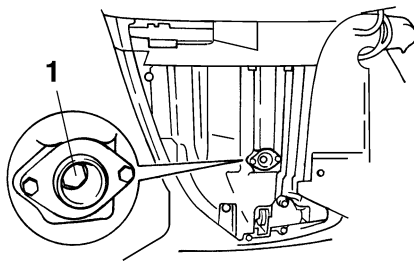

ZMU02145

1. Vite di scarico
4. Mettete una guarnizione nuova alla vite di scarico dell'olio. Applicare un leggero strato d'olio alla guarnizione e installare la vite di scarico.

Coppia di serraggio della vite di scarico:
28.0 Nm (20.7 ft-lb) (2.86 kgf-m)

NOTA:

- Se non disponete di una chiave dinamometrica quando installate la vite di scarico, serratela con le dita finché la guarnizione non è a contatto con la superficie del foro di scarico. Quindi serrate ancora di un quarto o di mezzo giro. Non appena possibile, serrate la vite di scarico alla coppia specificata con una chiave dinamometrica.
 - Prima di serrarli, applicate grasso ai bulloni di montaggio del carter inferiore.
5. Aggiungete olio motore e controllate il livello dell'olio. Vedi i passi da 3 a 9 nella precedente procedura di cambio dell'olio con l'estrattore.

HMU29112

Controllo di cavi e connettori

- Controllate che ciascun cavo di massa sia saldamente fissato.
- Controllate che ciascun connettore sia saldamente inserito.

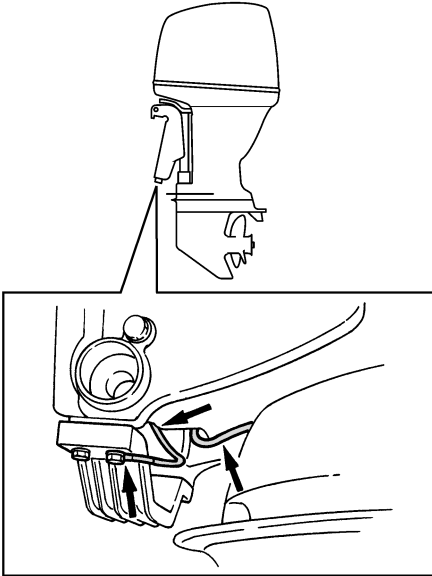

ZMU02146

HMU29120

Perdite scarico

Avviate il motore e controllate che non vi siano perdite di scarico dai giunti tra il coperchio dello scarico, la testata e il carter per albero motore.

HMU29130

Perdite acqua

Avviate il motore e controllate che non vi siano perdite d'acqua dai giunti tra il coperchio dello scarico, la testata e il carter per albero motore.

HMU29140

Perdite d'olio motore

Controllate la presenza di perdite d'olio attorno al motore.

NOTA:

Se trovate delle perdite, consultate il vostro concessionario Yamaha.

HMU29154

Controllo dell'impianto di Trim-Tilt elettroidraulico

HW000431

AVVERTENZA

- Non state mai sotto il piede del motore quando è sollevato, neanche quando la leva di supporto tilt è bloccata. Qualora il motore fuoribordo dovesse cadere potreste riportare gravi ferite.
- Accertatevi che non vi sia nessuno sotto il motore fuoribordo prima di eseguire questo test. Un arto potrebbe restare schiacciato tra il motore e la staffa di bloccaggio quando il motore viene messo in assetto o inclinato.

1. Controllate l'impianto PTT per vedere se vi sono segni di perdite d'olio.
2. Azionate ciascuno degli interruttori PTT sul telecomando e la bacinella del motore (se ne è dotato) per controllare che funzionino tutti.
3. Sollevate il motore fuoribordo e controllate che l'asta di tilt e le aste di trim siano completamente spinte fuori.

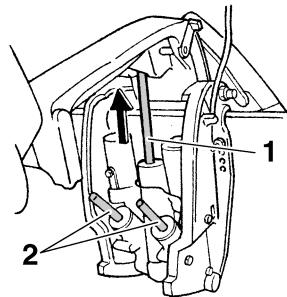

ZMU05471

1. Asta di tilt
2. Aste di trim

Manutenzione

4. Usate la leva di supporto tilt per bloccare il motore in posizione up. Azionate brevemente l'interruttore tilt down affinché il motore sia sostenuto dalla leva di supporto tilt.

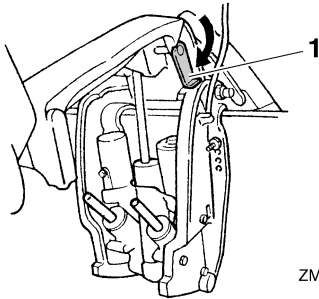

ZMU05472

1. Leva di supporto tilt
5. Controllate che l'asta di tilt e le aste di trim siano esenti da corrosione e altri difetti.
6. Azionate l'interruttore tilt down finché le aste di trim non sono completamente rientrate nei cilindri.

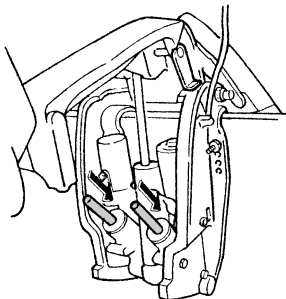

ZMU05473

7. Azionate l'interruttore trim up finché l'asta di tilt non è completamente estesa. Sganciate la leva di supporto tilt.
8. Abbassate il motore fuoribordo. Controllate che l'asta di tilt e le aste di trim funzionino in modo scorrevole.

NOTA:

Consultate il vostro concessionario Yamaha in caso di funzionamento anormale.

HMU29172

Controllo dell'elica

HWM00322



Qualora il motore dovesse partire accidentalmente quando siete accanto all'elica potreste riportare gravi ferite.

- Prima di controllare, togliere o installare l'elica, togliete i cappucci dalle candele. Mettete inoltre il cambio in folle, spegnete posizionandolo su "OFF" (off) l'interruttore generale e togliete la chiave, e togliete la forcella dall'interruttore di spegnimento di emergenza del motore. Se la vostra imbarcazione lo possiede, spegnete l'interruttore staccabatteria.
- Non servitevi della mano per reggere l'elica quando allentate o serrate il cappello dell'elica. Inserite un blocco di legno tra la piastra anticavitazione e l'elica per evitare che questa giri.

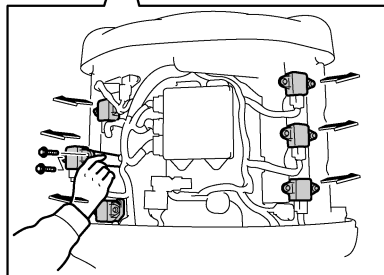
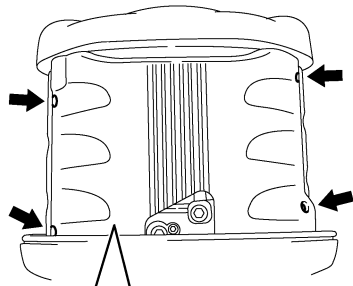

ZMU05158

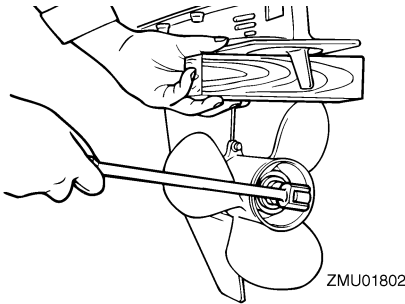

ZMU01802

Punti da controllare

- Controllate ciascuna delle pale dell'elica per vedere se presentano segni d'usura, di erosione dovuta alla cavitazione o altri danni.
- Controllate eventuali danni all'albero dell'elica.
- Controllate se il millerighe è danneggiato o usurato.
- Controllate che non vi siano lenze attorcigliate attorno all'albero dell'elica.

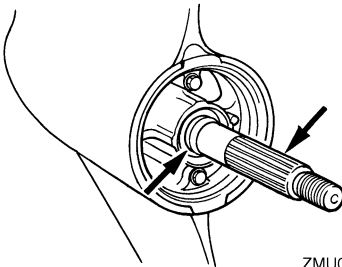

ZMU02147

- Controllate che non vi siano danni al paraloio dell'albero dell'elica.

HMU30661

Togliere l'elica

HMU29195

Modelli con millerighe

1. Usando una pinza, raddrizzate la copiglia ed estraetela.
2. Togliete il cappello dell'elica, la rondella e il distanziale (se presente).

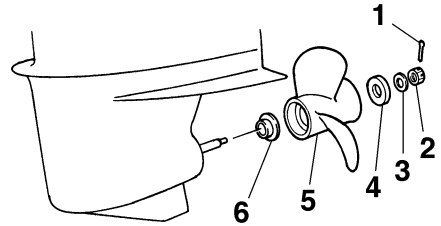

ZMU02148

1. Copiglia
 2. Cappello dell'elica
 3. Rondella
 4. Distanziale
 5. Elica
 6. Rondella reggispira
3. Togliete l'elica e la rondella reggispira.

HMU30671

Installare l'elica

HMU29242

Modelli con millerighe

HWM00770

AVVERTENZA

Nei modelli a controrotazione, accertatevi che l'elica che usate sia del tipo per rotazione in senso antiorario. Queste eliche sono identificabili grazie alla lettera "L" che figura su di esse dopo l'indicazione delle dimensioni. Altrimenti l'imbarcazione si sposterà in direzione opposta a quella attesa.

HCM00340

ATTENZIONE:

- Non dimenticate di montare la rondella reggispira prima di installare l'elica, altrimenti il piede e il mozzo dell'elica potrebbero essere danneggiati.
- Adoperate inoltre una copiglia nuova e ripiegate saldamente le estremità. In caso contrario l'elica potrebbe scivolare fuori e perdersi durante il funzionamento.

Manutenzione

1. Applicare all'albero dell'elica grasso marino Yamaha o grasso resistente alla corrosione.
2. Installare la rondella reggispinta e l'elica sull'albero dell'elica.
3. Installare il distanziale e la rondella. Serare il cappello dell'elica alla coppia specificata.

Coppia di serraggio del cappello dell'elica:

55.0 Nm (40.6 ft-lb) (5.61 kgf-m)

4. Allineate il cappello dell'elica con il foro dell'albero dell'elica. Inserite nel foro una copiglia nuova e piegatene le estremità.

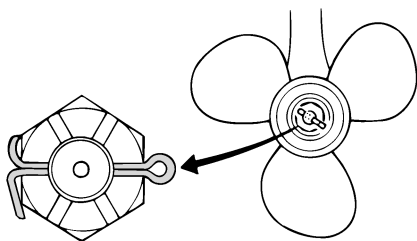

ZMU01805

NOTA:

Se dopo il serraggio alla coppia specificata il cappello non si allinea con il foro dell'albero dell'elica, serratelo ulteriormente per allinearlo con il foro.

HMU31910

Cambio dell'olio per ingranaggi

HWM00800

AVVERTENZA

- **Accertatevi che il motore fuoribordo sia saldamente fissato allo specchio di poppa o ad un supporto stabile. Potreste ferirvi gravemente se il motore vi cade addosso.**

- **Non state mai sotto il piede del motore quando è sollevato, anche quando la leva di supporto tilt o la manopola sono bloccate. Qualora il motore fuoribordo dovesse cadere potreste riportare gravi ferite.**

1. Sollevare il motore fuoribordo in modo che la vite di scarico dell'olio per ingranaggi venga a trovarsi nel punto più basso possibile.
2. Collocare un recipiente adeguato sotto la scatola degli ingranaggi.
3. Togliere i coperchi delle entrate dell'acqua di raffreddamento dai due lati della scatola degli ingranaggi. Attenzione a non perdere il dado e il bullone.
4. Togliere la vite di scarico dell'olio per ingranaggi e la guarnizione.

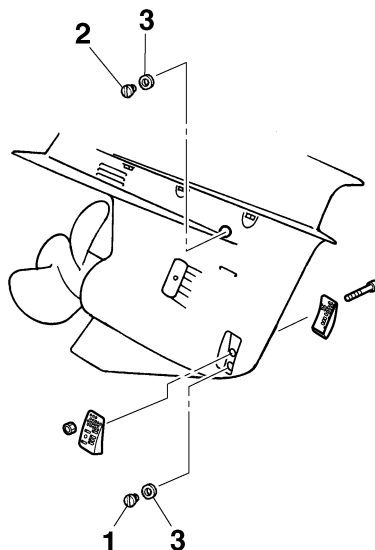

ZMU05487

1. Vite di scarico dell'olio ingranaggi
2. Tappo livello olio
3. Guarnizione

NOTA:

- Se la vite di scarico dell'olio per ingranaggi in dotazione è magnetica, togliete dalla vite tutte le particelle metalliche prima di installarla.
- Usate sempre guarnizioni nuove. Non riadoperate le guarnizioni tolte.

5. Togliete il tappo livello olio e la guarnizione per lasciare scaricare completamente l'olio.

HCM00710

ATTENZIONE:

Ispezionate l'olio usato dopo che è stato scaricato. Se l'olio è lattiginoso, vuol dire che nella scatola degli ingranaggi entra acqua, cosa che rischia di danneggiarla. Consultate un concessionario Yamaha per la riparazione delle guarnizioni del piede.

NOTA:

Per lo smaltimento dell'olio usato, consultate il concessionario Yamaha.

6. Con il motore fuoribordo in posizione verticale ed usando un dispositivo di riempimento flessibile o a pressione, iniettate olio per ingranaggi nel foro della vite di scarico dell'olio per ingranaggi.

Olio per ingranaggi consigliato:
Olio per ingranaggi ipoidi SAE#90
Quantità d'olio per ingranaggi:
F250AET 918.0 cm³ (31.04 US oz)
(32.38 Imp.oz)
FL250AET 803.0 cm³ (27.15 US oz)
(28.32 Imp.oz)

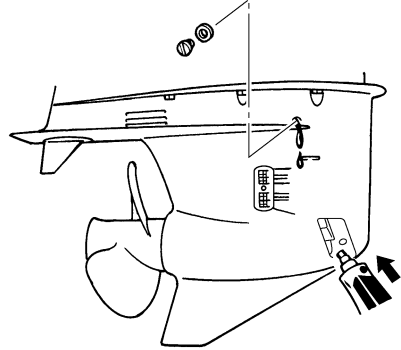

ZMU05488

7. Mettete una guarnizione nuova al tappo livello olio. Quando l'olio comincia ad uscire dal foro del tappo livello olio, inserite e avvitate il tappo livello olio.
8. Mettete una guarnizione nuova alla vite di scarico dell'olio per ingranaggi. Inserite e serrate la vite di scarico dell'olio per ingranaggi.
9. Montate saldamente i coperchi delle entrate dell'acqua di raffreddamento dai due lati della scatola degli ingranaggi usando la vite e il bullone tolti in precedenza.

HMU29312

Controllo e sostituzione degli anodi

I motori fuoribordo Yamaha sono protetti dalla corrosione da anodi sacrificali. Controllate periodicamente gli anodi esterni. Togliete le incrostazioni dalla superficie degli anodi. Consultate il concessionario Yamaha per la sostituzione degli anodi esterni.

HCM00720

ATTENZIONE:

Non verniciate gli anodi, perché la vernice li renderebbe inefficaci.

NOTA: _____

Controllate i cavi di massa collegati agli anodi esterni, sui modelli che ne sono dotati. Consultate il concessionario Yamaha per il controllo e la sostituzione degli anodi interni del piede.

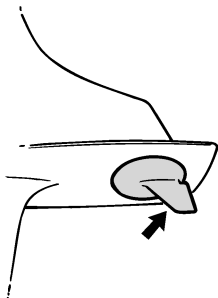

ZMU01808

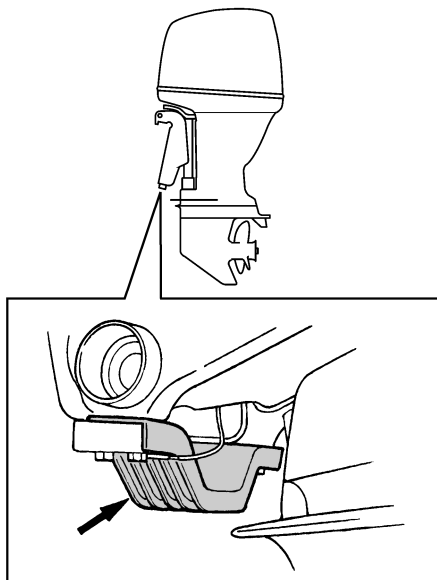

ZMU05353

HMU29320

Controllo della batteria (per i modelli ad avviamento elettrico)

HWM00330

AVVERTENZA

Il liquido elettrolitico contenuto nella batteria è pericoloso; contiene acido solforico che è velenoso e fortemente caustico. Attenetevi sempre a queste misure di precauzione:

- Evitate il contatto del corpo con il liquido elettrolitico perché può causare ustioni gravi e danni irreversibili agli occhi.
- Indossate occhiali di protezione quando le maneggiate o lavorate alle batterie.

Antidoto (ESTERNO):

- PELLE - Lavatela con acqua.
- OCCHI - Sciacquateli con acqua per 15 minuti e consultate immediatamente un medico.

Antidoto (INTERNO):

- Bevete latte o acqua in abbondanza, seguiti da latte di magnesia, uovo sbattuto oppure olio vegetale. Consultate immediatamente un medico.

Inoltre le batterie generano gas idrogeno, che è esplosivo; pertanto dovrete sempre attenervi a queste misure di precauzione:

- Caricate le batterie in un luogo ben ventilato.
- Tenete le batterie lontane dal fuoco, dalle scintille o dalle fiamme libere (per esempio: saldatrici, sigarette accese e così via).
- **NON FUMATE** quando caricate o maneggiate le batterie.

TENETE LE BATTERIE E IL LIQUIDO Elettrolitico FUORI DALLA PORTATA DEI BAMBINI.

HCM00360

ATTENZIONE:

- Una batteria trascurata si deteriorerà rapidamente.
- La normale acqua di rubinetto contiene minerali che sono dannosi per la batteria, e quindi non dovrete farne uso per i rabbocchi.

1. Controllate il livello dell'elettrolita almeno una volta al mese. Quando necessario, rabboccate fino al livello raccomandato dal fabbricante. Usate unicamente acqua distillata (o acqua pura deionizzata per batterie).

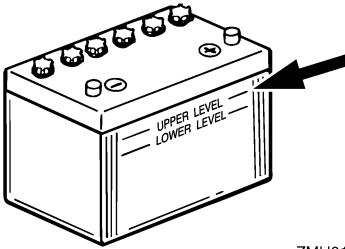

ZMU01810

2. Tenete sempre la batteria in buono stato di carica. L'installazione di un voltmetro vi aiuterà a controllare la vostra batteria. Se non dovete usare l'imbarcazione per un mese o più, togliete la batteria dall'imbarcazione e conservatela in un luogo fresco e oscuro. Ricaricate completamente la batteria prima di usarla.
3. Se la batteria deve restare conservata per più di un mese, controllate il peso specifico del liquido almeno una volta al mese e ricaricatela quando è scarica.

NOTA:

Consultate il concessionario Yamaha per caricare o ricaricare le batterie.

HMU30731

Collegare la batteria

HWM00570

AVVERTENZA

Montate saldamente il supporto della batteria in un punto dell'imbarcazione asciutto, ben ventilato ed esente da vibrazioni. Installate nel supporto una batteria completamente carica.

HCM01501

ATTENZIONE:

- Accertatevi che, nei modelli in cui è presente, l'interruttore generale sia "OFF" (off) prima di lavorare sulla batteria.
- L'inversione dei cavi della batteria danneggerà le parti elettriche.
- Se avete collegato i cavi della batteria nell'ordine inverso, consultate immediatamente un concessionario Yamaha.
- Collegate per primo il cavo rosso quando installate la batteria, e scollegate per primo il cavo nero quando la togliete.
- I contatti elettrici e i cavi della batteria devono essere puliti e collegati nel modo corretto, altrimenti la batteria non potrà avviare il motore.

Collegate per primo il cavo ROSSO della batteria al morsetto POSITIVO (+). Quindi collegate il cavo NERO della batteria al morsetto NEGATIVO (-).

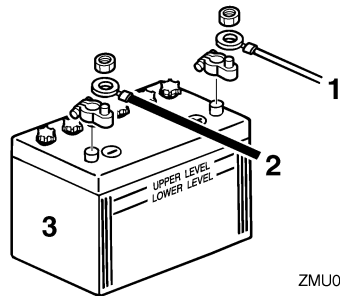

ZMU04407

1. Cavo rosso

Manutenzione

2. Cavo nero
3. Batteria

Collegare una batteria per accessori (opzionale)

1. Togliete dal motore fuoribordo il coperchio dell'accoppiatore della batteria per accessori.
2. Collegate l'accoppiatore della batteria per accessori all'accoppiatore del cavo della batteria per accessori (opzionale). Usate un cavo di collegamento tra i morsetti (-) della batteria d'avviamento e della batteria per accessori. Vedi le illustrazioni per il collegamento dei cavi. Questo cavo deve essere di spessore maggiore di quello del cavo della batteria d'avviamento.

HWM00600



AVVERTENZA

Usare un filo più sottile comporterebbe un rischio d'incendio.

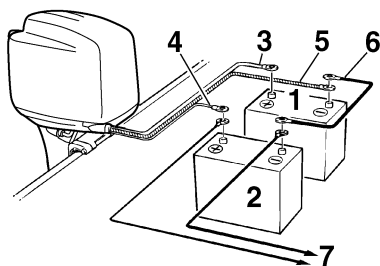

ZMU01839

1. Batteria d'avviamento
2. Batteria per accessori
3. Grande cavo rosso per la batteria d'avviamento
4. Piccolo cavo rosso per caricare la batteria per accessori (pezzo opzionale)
5. Grande cavo nero
6. Cavo collegamento negativo
7. Alimentazione per gli accessori

NOTA: _____

Se collegate una batteria per accessori, consultate il concessionario Yamaha per sapere quali sono i cavi corretti.

HMU29370

Scollegare la batteria

Scollegate per primo il cavo NERO dal morsetto NEGATIVO (-). Quindi scollegate il cavo ROSSO dal morsetto POSITIVO (+).

HMU31352

Controllo della calandra

HCM01650

ATTENZIONE: _____

Accertatevi che la carenatura sia perfettamente chiusa e che non vi siano vuoti. Un coperchio allentato o mal collocato potrebbe lasciare entrare acqua nel motore.

Controllate il raccordo della calandra spingendolo con entrambe le mani. Se si è allentata, installate di nuovo la calandra. Se dopo averla installata di nuovo la calandra continua ad essere allentata, fatela riparare dal vostro concessionario Yamaha.

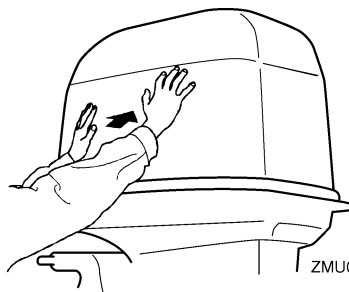

ZMU05175

HMU29400

Rivestimento della carena

Uno scafo pulito migliora le prestazioni dell'imbarcazione. La carena va tenuta pulita dalle incrostazioni per quanto possibile. Se necessario, la carena va rivestita con vernice antivegetativa approvata nel vostro paese, per impedire che si formino incrostazioni.

Non usate vernice antivegetativa che contenga rame o grafite. Tali vernici possono provocare una più rapida corrosione del motore.

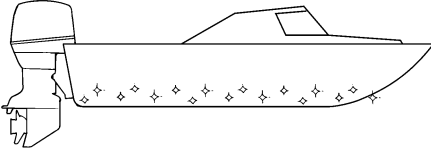

ZMU05176

Riparazione dei guasti

HMU29425

Individuazione dei guasti

Un guasto agli impianti del carburante, di compressione o di accensione può provocare difficoltà di avviamento, perdita di potenza o altri inconvenienti. Questa sezione descrive i controlli di base e le possibili riparazioni, e riguarda tutti i motori fuoribordo Yamaha. È possibile pertanto che alcune voci non riguardino il modello in vostro possesso.

Se deve essere riparato, portate il vostro motore fuoribordo dal vostro concessionario Yamaha.

Se la spia di allarme per guasti al motore lampeggia, consultate il vostro concessionario Yamaha.

Lo starter non funziona.

D. La batteria è fiacca oppure è scarica?

R. Controllate lo stato della batteria. Usate una batteria della capacità consigliata.

D. I collegamenti della batteria sono allentati o corrosi?

R. Serrate i cavi e pulite i morsetti della batteria.

D. Il fusibile del relè del circuito d'avviamento elettrico o il circuito elettrico sono bruciati?

R. Cercate la causa del sovraccarico elettrico e riparatela. Sostituite il fusibile con uno dello stesso amperaggio.

D. I componenti dello starter sono difettosi?

R. Fatela revisionare da un concessionario Yamaha.

D. La leva del cambio è ingranata?

R. Mettetela in folle.

Il motore non parte (lo starter funziona).

D. Il serbatoio carburante è vuoto?

R. Riempite il serbatoio con carburante nuovo e pulito.

D. Il carburante è contaminato o vecchio?

R. Riempite il serbatoio con carburante nuovo e pulito.

D. Il filtro del carburante è ostruito?

R. Pulite o sostituite il filtro.

D. La procedura di avviamento è sbagliata?

R. Vedi a pagina 40.

D. La pompa benzina funziona male?

R. Fatela revisionare da un concessionario Yamaha.

D. La o le candele sono sporche o del tipo sbagliato?

R. Controllate la o le candele. Pulitele o sostituitele con candele del tipo consigliato.

D. Il o i cappucci sono stati montati male?

R. Controllateli e rimontateli.

D. I cavi dell'accensione sono danneggiati o mal collegati?

R. Controllate se i cavi sono consumati o spezzati. Serrate tutti i collegamenti allentati. Sostituite i cavi consumati o spezzati.

D. I componenti dell'accensione sono difettosi?

R. Fatela revisionare da un concessionario Yamaha.

D. Il tirante di spegnimento di emergenza del motore non è attaccato?

R. Attaccate il tirante.

Riparazione dei guasti

D. Vi sono parti interne del motore danneggiate?

R. Fatela revisionare da un concessionario Yamaha.

Il motore non regge il minimo o si ingolf.

D. La o le candele sono sporche o del tipo sbagliato?

R. Controllate la o le candele. Pulitele o sostituitele con candele del tipo consigliato.

D. L'impianto del carburante è ostruito?

R. Controllate se il condotto del carburante è schiacciato o piegato o se vi sono altre ostruzioni nell'impianto del carburante.

D. Il carburante è contaminato o vecchio?

R. Riempite il serbatoio con carburante nuovo e pulito.

D. Il filtro del carburante è ostruito?

R. Pulite o sostituite il filtro.

D. I componenti dell'accensione sono fuori uso?

R. Fatela revisionare da un concessionario Yamaha.

D. Il sistema di allarme si è attivato?

R. Trovate e riparate la causa dell'allarme.

D. La distanza elettrodi è sbagliata?

R. Controllate e regolate come specificato.

D. I cavi dell'accensione sono danneggiati o mal collegati?

R. Controllate se i cavi sono consumati o spezzati. Serrate tutti i collegamenti allentati. Sostituite i cavi consumati o spezzati.

D. Non è usato lo specifico olio motore?

R. Controllate e sostituite l'olio con quello specificato.

D. Il termostato è guasto oppure ostruito?

R. Fatela revisionare da un concessionario Yamaha.

D. Il carburatore è regolato male?

R. Fatela revisionare da un concessionario Yamaha.

D. La pompa benzina è danneggiata?

R. Fatela revisionare da un concessionario Yamaha.

D. La vite di sfiato dell'aria sul serbatoio carburante è chiusa?

R. Aprite la vite di sfiato dell'aria.

D. Il pomello dello starter è rimasto tirato?

R. Rimettetelo nella posizione iniziale.

D. L'angolo del motore è troppo alto?

R. Riportatelo alla normale posizione di funzionamento.

D. Il carburatore è ostruito?

R. Fatela revisionare da un concessionario Yamaha.

D. Il giunto del carburante è mal collegato?

R. Collegatela bene.

D. La regolazione della valvola a farfalla è sbagliata?

R. Fatela revisionare da un concessionario Yamaha.

D. Il cavo della batteria è scollegato?

R. Collegatelo saldamente.

Riparazione dei guasti

Il cicalino d'allarme suona o si accende una spia.

D. L'impianto di raffreddamento è ostruito?

R. Controllate se vi sono ostacoli all'aspirazione dell'acqua.

D. Il livello olio motore è basso?

R. Riempite il serbatoio dell'olio con olio motore del tipo specificato.

D. Il grado termico della candela è incorretto?

R. Controllate la candela e sostituitemela con una del tipo consigliato.

D. Non è usato lo specifico olio motore?

R. Controllate e sostituite l'olio come specificato.

D. L'olio motore è contaminato o deteriorato?

R. Sostituitelo con olio nuovo, del tipo specificato.

D. Il filtro dell'olio è ostruito?

R. Fatela revisionare da un concessionario Yamaha.

D. La pompa d'alimentazione/iniezione olio funziona male?

R. Fatela revisionare da un concessionario Yamaha.

D. Il carico nell'imbarcazione è mal distribuito?

R. Distribuitelo bene per equilibrare meglio l'imbarcazione.

D. Il termostato o la pompa dell'acqua sono difettosi?

R. Fatela revisionare da un concessionario Yamaha.

D. Troppa acqua nella coppa del filtro del carburante?

R. Svotate la coppa del filtro.

Il motore perde potenza.

D. L'elica è danneggiata?

R. Fate riparare o sostituire l'elica.

D. Il passo o il diametro dell'elica sono sbagliati?

R. Montate l'elica adatta per far funzionare il motore fuoribordo al regime consigliato (giri/min.).

D. L'angolo di trim è sbagliato?

R. Regolate l'angolo di trim in modo da ottenere un funzionamento efficiente.

D. Il motore è montato all'altezza sbagliata sullo specchio di poppa?

R. Fatelo montare all'altezza corretta.

D. Il sistema di allarme si è attivato?

R. Trovate e riparate la causa dell'allarme.

D. La carena è fortemente incrostanta?

R. Pulite la carena.

D. La o le candele sono sporche o del tipo sbagliato?

R. Controllate la o le candele. Pulitele o sostituitele con candele del tipo consigliato.

D. Alghe o altro materiale estraneo sono aggraviati attorno alla sede degli ingranaggi?

R. Togliete il materiale estraneo e pulite il piede.

D. L'impianto del carburante è ostruito?

Riparazione dei guasti

R. Controllate se il condotto del carburante è schiacciato o piegato o se vi sono altre ostruzioni nell'impianto del carburante.

D. Il filtro del carburante è ostruito?

R. Pulite o sostituite il filtro.

D. Il carburante è contaminato o vecchio?

R. Riempite il serbatoio con carburante nuovo e pulito.

D. La distanza elettrodi è sbagliata?

R. Controllate e regolate come specificato.

D. I cavi dell'accensione sono danneggiati o mal collegati?

R. Controllate se i cavi sono consumati o spezzati. Serrate tutti i collegamenti allentati. Sostituite i cavi consumati o spezzati.

D. Vi sono componenti elettrici fuori uso?

R. Fatela revisionare da un concessionario Yamaha.

D. Non è usato il carburante specificato?

R. Sostituite il carburante con quello di tipo specificato.

D. Non è usato lo specifico olio motore?

R. Controllate e sostituite l'olio come specificato.

D. Il termostato è guasto oppure ostruito?

R. Fatela revisionare da un concessionario Yamaha.

D. La vite di sfiato dell'aria è chiusa?

R. Aprite la vite di sfiato dell'aria.

D. La pompa benzina è danneggiata?

R. Fatela revisionare da un concessionario Yamaha.

D. Il giunto del carburante è mal collegato?

R. Collegatela bene.

D. Il grado termico della candela è incorretto?

R. Controllate la candela e sostituitemela con una del tipo consigliato.

D. La cinghia di trasmissione della pompa di pressurizzazione carburante è rotta?

R. Fatela revisionare da un concessionario Yamaha.

D. Il motore non risponde bene alla posizione della leva del cambio?

R. Fatela revisionare da un concessionario Yamaha.

Il motore presenta vibrazioni eccessive.

D. L'elica è danneggiata?

R. Fate riparare o sostituire l'elica.

D. L'albero dell'elica è danneggiato?

R. Fatela revisionare da un concessionario Yamaha.

D. Alghe o altro materiale estraneo sono aggrovigliati attorno all'elica?

R. Toglieteli e pulite l'elica.

D. Il bullone di montaggio del motore è allentato?

R. Serrate il bullone.

D. Il perno del timone è allentato o danneggiato?

R. Serratelo oppure fatelo revisionare da un concessionario Yamaha.

Riparazione dei guasti

HMU29433

Interventi temporanei d'emergenza

HMU29440

Danni causati da collisione

HWM00870

AVVERTENZA

Il motore fuoribordo può risultare gravemente danneggiato da una collisione mentre funziona o viene trasportato. Tali danni possono rendere poco sicuro il motore fuoribordo.

Se il motore fuoribordo colpisce un ostacolo sommerso, attenetevi alla procedura seguente.



1. Fermate il motore immediatamente.
2. Verificate se il sistema di comando e tutti gli altri componenti hanno riportato danni. Controllate anche che l'imbarcazione non abbia riportato danni.
3. Anche se non avete trovato danni, dirigetevi lentamente e con molta attenzione al porto più vicino.
4. Prima di farlo funzionare di nuovo, fate revisionare il motore fuoribordo da un concessionario Yamaha.

HMU29451

Navigazione con un solo motore

Quando per un'emergenza siete costretti ad usare un solo motore, non dimenticate di tenere sollevato quello che non usate e fate andare l'altro a basso regime.

HCM00370

ATTENZIONE:

Se navigate con un motore spento in acqua, l'acqua può entrare nel tubo dello scarico a causa del moto ondoso, provocando guasti.

NOTA:

Quando navigate a basso regime, come per esempio in prossimità di un molo, vi consigliamo di tenere in moto entrambi i motori, se possibile con uno dei due in folle.

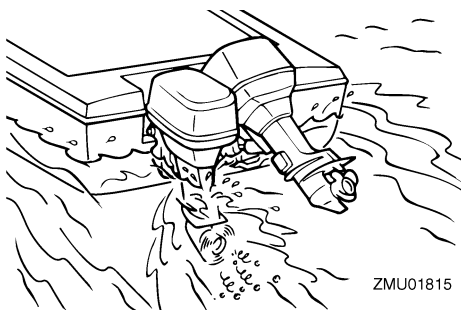

HMU29471

Sostituzione del fusibile

Se si è bruciato un fusibile, togliete il coperchio dell'impianto elettrico, aprite il portafusibile e togliete il fusibile con l'estrattore fusibili (se in dotazione). Sostituitelo con un fusibile di ricambio dello stesso amperaggio.

HWM00630

AVVERTENZA

Controllate che il fusibile sia del tipo specificato. Un fusibile d'altro tipo o un pezzo di filo potrebbero dar luogo ad un passaggio eccessivo di corrente. Questo potrebbe danneggiare l'impianto elettrico e provocare un incendio.

NOTA:

Consultate il vostro concessionario Yamaha se il nuovo fusibile si brucia subito.

Riparazione dei guasti

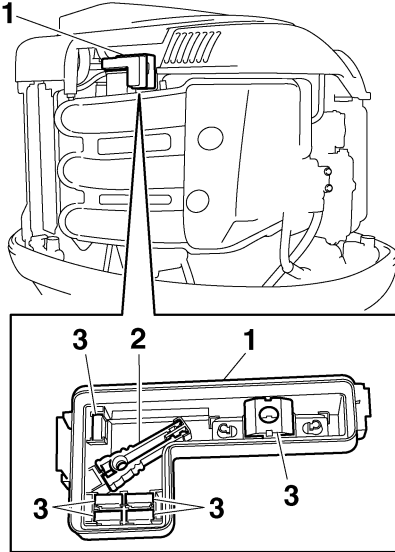

ZMU05156

1. Coperchio dell'impianto elettrico
2. Estrattore fusibili
3. Fusibile di ricambio (5 A, 10 A, 15 A, 20 A, 30 A, 80 A)

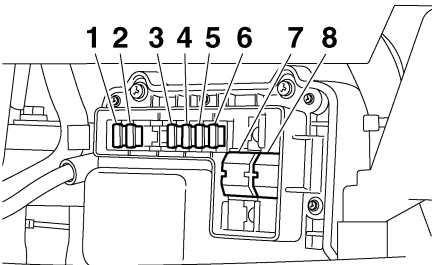

ZMU05157

1. Fusibile (10 A) della valvola a farfalla elettrica / modulo elettronico di comando ECM
2. Fusibile (30 A) della bobina d'accensione / Iniettore di carburante / Fasatura albero a camma variabile / Modulo elettronico di comando ECM
3. Fusibile (20 A) dell'interruttore generale / interruttore PTT
4. Fusibile del relè dello starter (30 A)

5. Fusibile (5 A) della pompa alimentazione carburante
6. Fusibile (15 A) della pompa benzina
7. Fusibile principale del motore (80 A)
8. Fusibile isolatore (80 A)

HMU29523

Il PTT non funziona

Se non potete sollevare o abbassare il motore con il Trim-Tilt elettroidraulico perché la batteria è scarica oppure l'impianto PTT è guasto, lo potete fare a mano.

1. Allentate la vite della valvola manuale girandola in senso antiorario finché non si arresta.

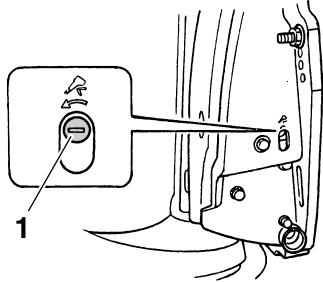

ZMU01905

1. Vite della valvola manuale
2. Mettete il motore nella posizione desiderata, quindi stringete la vite della valvola manuale girandola in senso orario.

HMU31592

La spia di allarme del separatore d'acqua lampeggia durante la navigazione

HWM01500

AVVERTENZA

La benzina è altamente infiammabile e i suoi vapori sono infiammabili ed esplosivi.

- **Non eseguite la procedura quando il motore è caldo o sta funzionando. Lasciate raffreddare il motore.**

Riparazione dei guasti

- Nel filtro del carburante sarà presente del carburante. Tenetelo lontano da scintille, sigarette, fiamme o altre fonti di accensione.
- La procedura provoca la fuoriuscita di un po' di carburante. Raccoglietelo con uno straccio. Asciugate immediatamente tutti gli schizzi.
- Il filtro del carburante va rimontato con la massima cura, badando a collocare al loro posto l'O-ring, la coppa del filtro e i tubi flessibili. Un errato assemblaggio o sostituzione potrebbero dare luogo a perdite di carburante, con conseguente rischio di incendio o di esplosione.

Se la spia di allarme del separatore d'acqua sul contagiri Command Link lampeggia, eseguite la procedura seguente.

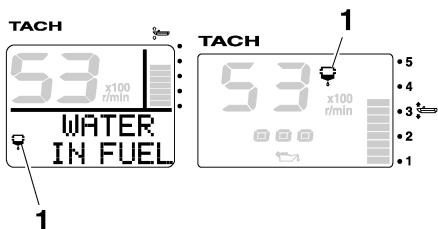

ZMU05442

1. Spia di allarme del separatore d'acqua
1. Spegnete il motore.
2. Togliete la calandra.
3. Togliete il supporto.

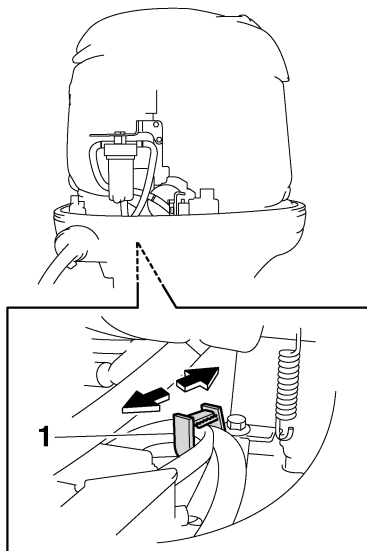

ZMU05443

1. Supporto
4. Scollegate l'accoppiatore dell'interruttore rilevamento acqua.

HCM01570

ATTENZIONE:

Attenzione a non fare entrare acqua nell'accoppiatore dell'interruttore rilevamento acqua perché potrebbe guastarsi.

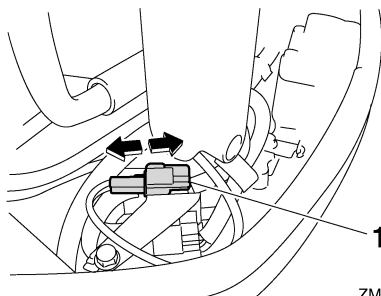

ZMU05444

1. Accoppiatore dell'interruttore rilevamento acqua
5. Svitare dal suo alloggiamento la coppa del filtro.

Riparazione dei guasti

NOTA:

Attenzione a non torcere il cavo dell'interruttore rilevamento acqua quando svitate la coppa del filtro.

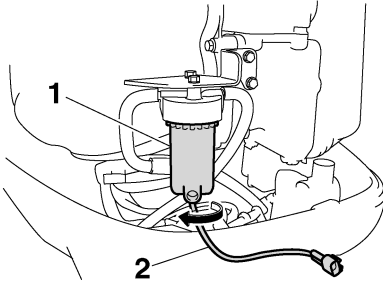

ZMU05445

1. Coppia del filtro
 2. Cavo dell'interruttore rilevamento acqua
6. Scaricate l'acqua nella coppa del filtro assorbendola con uno straccio.

NOTA:

Smaltite correttamente lo straccio.

7. Avvitate saldamente la coppa del filtro nel suo alloggiamento.

NOTA:

Attenzione a non torcere il cavo dell'interruttore rilevamento acqua quando avvitate la coppa del filtro nel suo alloggiamento.

8. Innestate saldamente l'accoppiatore dell'interruttore rilevamento acqua, fino a sentire lo scatto.

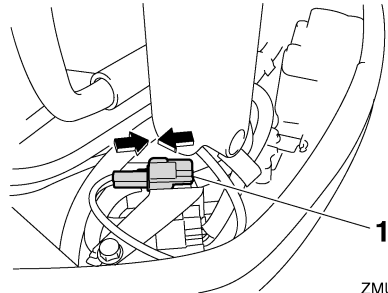

ZMU05446

1. Accoppiatore dell'interruttore rilevamento acqua
9. Bloccate con il supporto il cavo dell'interruttore rilevamento acqua.

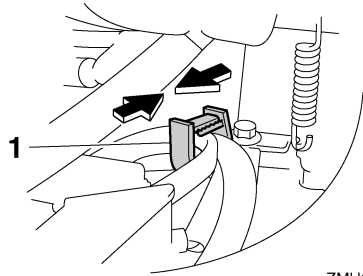

ZMU05447

1. Supporto
10. Installate la calandra.
11. Avviate il motore e controllate che la spia di allarme del separatore d'acqua resti spenta.

NOTA:

Dopo essere tornati in porto, fate revisionare il motore fuoribordo da un concessionario Yamaha.

HMU33500

Trattamento del motore in caso di immersione

Se il motore fuoribordo è caduto in acqua, portatelo immediatamente da un concessionario Yamaha. Infatti il processo di corrosione comincia quasi subito.

Riparazione dei guasti

HCM00400

ATTENZIONE:

Non cercate di far funzionare il motore fuoribordo se prima non è stato completamente revisionato.



YAMAHA MOTOR CO., LTD.

Stampato in Giappone
Aprile 2007-0.2 × 1 CR

Stampato su carta riciclata