



**F225C**

## **ΒΙΒΛΙΟ ΙΔΙΟΚΤΗΤΗ**

**⚠ Διαβάστε προσεκτικά αυτό το εγχειρίδιο πριν οδηγήσετε αυτή την εξωλέμβια μηχανή.**

**6P2-28199-87-R0**

**Διαβάστε προσεκτικά αυτό το εγχειρίδιο πριν οδηγήσετε αυτή την εξωλέμβια μηχανή.  
Όταν ταξιδεύετε, να έχετε αυτό το βιβλίο στο σκάφος, μέσα σε μια αδιάβροχη τσάντα.  
Αυτό το βιβλίο πρέπει να παραδοθεί μαζί με τη μηχανή αν πουληθεί.**

# Σημαντικές πληροφορίες για το βιβλίο

RMU25107

## Προς τον ιδιοκτήτη της μηχανής

Σας ευχαριστούμε που επιλέξατε μια εξωλέμβια Yamaha. Αυτό το Βιβλίο Ιδιοκτήτη περιέχει τις απαραίτητες πληροφορίες για τη σωστή λειτουργία, τη συντήρηση και τη φροντίδα της μηχανής. Η καλή κατανόηση αυτών των απλών οδηγιών θα σας βοηθήσει να απολαύσετε όλα τα πλεονεκτήματα της νέας σας Yamaha. Αν έχετε οποιαδήποτε ερώτηση σχετικά με τη λειτουργία ή τη συντήρηση της εξωλέμβιάς σας, παρακαλούμε συμβουλευτείτε τον αντιπρόσωπο της Yamaha. Σε αυτό το Βιβλίο Ιδιοκτήτη, οι σημαντικές πληροφορίες που περιέχονται διακρίνονται με τους ακόλουθους τρόπους.



: Αυτό είναι το σύμβολο προφυλάξεων ασφαλείας. Σας προειδοποιεί για ενδεχόμενους κινδύνους τραυματισμού. Να τηρείτε όλα τα μηνύματα ασφαλείας που ακολουθούν αυτό το σύμβολο ώστε να αποφύγετε πιθανό τραυματισμό ή θάνατο.

RWM00781



### ΠΡΟΕΙΔΟΠΟΙΗΣΗ

**Η ΠΡΟΕΙΔΟΠΟΙΗΣΗ υποδηλώνει επικίνδυνη περίπτωση που, αν δεν αποφευχθεί, μπορεί να προκαλέσει θάνατο ή σοβαρό τραυματισμό.**

RCM00701

### ΠΡΟΣΟΧΗ

**Η ΠΡΟΣΟΧΗ περιγράφει τα ειδικά προληπτικά μέτρα που πρέπει να λαμβάνονται για να αποφεύγεται ζημιά στην εξωλέμβια μηχανή ή άλλη περιουσία.**

### ΣΗΜΕΙΩΣΗ:

Η ΣΗΜΕΙΩΣΗ παρέχει ουσιώδεις πληροφορίες που κάνουν τις διαδικασίες ευκολότερες ή πιο κατανοητές.

Η Yamaha αναζητά συνεχώς τρόπους για να εξελίξει τη σχεδίαση και την ποιότητα των προϊό-

των της. Έτσι, ακόμα και αν αυτό το βιβλίο περιέχει τις τελευταίες πληροφορίες που ήταν διαθέσιμες τη στιγμή της εκτύπωσης, είναι δυνατόν να υπάρχουν μικροδιαφορές μεταξύ της μηχανής σας και αυτού του βιβλίου. Αν έχετε κάποια ερώτηση σχετικά με αυτό το βιβλίο, παρακαλούμε συμβουλευτείτε τον αντιπρόσωπο της Yamaha. Για να εξασφαλίσετε μεγάλη διάρκεια ζωής του προϊόντος, η Yamaha συνιστά να το χρησιμοποιείτε και να εκτελείτε τους προτεινόμενους περιοδικούς ελέγχους και συντήρηση, ακολουθώντας πιστά τις οδηγίες που υπάρχουν στο βιβλίο ιδιοκτήτη. Ζημιές που είναι αποτέλεσμα αμέλειας αυτών των οδηγιών δεν καλύπτονται από την εγγύηση.

Μερικές χώρες έχουν νόμους ή κανονισμούς που απαγορεύουν στους χρήστες να βγάζουν το προϊόν από τη χώρα που αγοράστηκε και μπορεί να μην είναι δυνατόν να δηλώσετε το προϊόν στη χώρα προορισμού. Επιπλέον, η εγγύηση μπορεί να μην ισχύει σε ορισμένες περιοχές. Όταν σχεδιάζετε να πάτε το προϊόν σε άλλη χώρα, συμβουλευτείτε τον έμπορο από όπου αγοράστηκε το προϊόν για πρόσθετες πληροφορίες.

Αν αγοράσατε το προϊόν μεταχειρισμένο, επικοινωνήστε με τον αντιπρόσωπο για να καταχωρηθείτε ως πελάτης και να δικαιούστε τις οριζόμενες υπηρεσίες.

### ΣΗΜΕΙΩΣΗ:

Η σειρά μοντέλων F225CET και τα στάνταρ αξεσουάρ χρησιμοποιούνται ως βάση για τις εξεζητήσεις και τις εικόνες αυτού του βιβλίου. Συνεπώς, ορισμένα θέματα μπορεί να μην ισχύουν για όλα τα μοντέλα.

# Σημαντικές πληροφορίες για το βιβλίο

---

RMU25121

**F225C**

**ΒΙΒΛΙΟ ΙΔΙΟΚΤΗΤΗ**

**©2010 από την Yamaha Motor Co., Ltd.**

**1η Έκδοση, Μάρτιος 2010**

**Με την επιφύλαξη παντός δικαιώματος.**

**Απαγορεύεται ρητά  
κάθε ανατύπωση ή χρήση  
χωρίς έγγραφη έγκριση από την  
Yamaha Motor Co., Ltd.  
Τυπώθηκε στην Ιαπωνία**

<b>Πληροφορίες που αφορούν την ασφάλεια</b> .....	<b>1</b>	Προδιαγραφές μπαταρίας .....	11
Ασφάλεια στην εξωλέμβια μηχανή .....	1	Προδιαγραφές μπαταρίας .....	11
Προπέλα .....	1	Τοποθέτηση της μπαταρίας .....	11
Περιστρεφόμενα μέρη .....	1	Πρόσθετες μπαταρίες .....	11
Καυτά μέρη .....	1	Επιλογή προπέλας .....	11
Ηλεκτροπληξία .....	1	Προστασία από εκκίνηση με ταχύτητα .....	11
Ηλεκτρική κλίση και ανύψωση .....	1	Προδιαγραφές λαδιού κινητήρα .....	12
Καλώδιο (κορδόνι) σταματήματος του κινητήρα .....	1	Προδιαγραφές καυσίμου .....	12
Βενζίνη .....	2	Βενζίνη .....	12
Έκθεση σε βενζίνη και χύσιμο βενζίνης .....	2	Λασπωμένα ή όξινα νερά .....	12
Μονοξειδίο του άνθρακα .....	2	Μουράβια .....	12
Τροποποιήσεις .....	2	Προϋποθέσεις απόρριψης της μηχανής .....	13
Ασφάλεια στο σκάφος .....	2	Εξοπλισμός έκτακτης ανάγκης .....	13
Αλκοόλ και φάρμακα .....	2	<b>Τμήματα</b> .....	<b>14</b>
Σωσίβια .....	2	Διάγραμμα τμημάτων .....	14
Άνθρωποι στο νερό .....	2	Κιβότιο χειριστηρίου .....	15
Επιβάτες .....	2	Μοχλός χειριστηρίου .....	15
Υπερφόρτωση .....	3	Χειρόγκαζο .....	16
Αποφεύγετε συγκρούσεις .....	3	Ρυθμιστής τριβής τιμονιού .....	16
Καιρός .....	3	Καλώδιο (κορδόνι) σταματήματος του κινητήρα και κλιπ .....	17
Εκπαίδευση των επιβατών .....	3	Γενικός διακόπτης .....	17
Εκδόσεις ασφάλειας στο σκάφος .....	3	Διακόπτης ηλεκτρικής κλίσης και ανύψωσης στο χειριστήριο .....	17
Νόμοι και κανονισμοί .....	3	Διακόπτης ηλεκτρικής κλίσης και ανύψωσης στη λεκάνη της μηχανής .....	18
<b>Γενικές πληροφορίες</b> .....	<b>4</b>	Πτερύγιο κλίσης με άνοδο .....	18
Εγγραφή αριθμών αναγνώρισης .....	4	Μοχλός στήριξης ανύψωσης για μοντέλα ηλεκτρικής κλίσης και ανύψωσης .....	19
Αριθμός σειράς της εξωλέμβιας .....	4	Μοχλός ασφάλισης κατακλιού (τραβηχτός) .....	19
Αριθμός κλειδιού .....	4	Εξάρτημα πλυσίματος .....	20
Πιστοποιητικό συμμόρφωσης .....	4	Φίλτρο καυσίμου/Υδατοπαγίδα .....	20
Ένδειξη CE .....	4	<b>Όργανα και ενδείξεις</b> .....	<b>22</b>
Διαβάστε τα βιβλία οδηγιών και τις ετικέτες .....	6	Ψηφιακό στροφόμετρο .....	22
Προειδοποιητικές ετικέτες .....	6	Στροφόμετρο .....	22
<b>Τεχνικά χαρακτηριστικά και απαιτήσεις</b> .....	<b>9</b>	Μετρητής κλίσης .....	22
Τεχνικά χαρακτηριστικά .....	9	Μετρητής ωρών .....	22
Απαιτήσεις τοποθέτησης .....	10	Προειδοποίηση χαμηλής πίεσης λαδιού .....	23
Κατάλληλη ιπποδύναμη σκάφους .....	10	Προειδοποιητική ένδειξη υπερθέρμανσης .....	23
Τοποθέτηση της εξωλέμβιας .....	10		
Απαιτήσεις χειριστηρίου .....	10		

# Περιεχόμενα

Ψηφιακό κοντέρ .....	23	<b>Λειτουργία .....</b>	<b>39</b>
Κοντέρ .....	24	Πρώτη φορά λειτουργίας .....	39
Μετρητής καυσίμου .....	24	Βάλτε λάδι κινητήρα .....	39
Μετρητής ταξιδιού / Ρολόι /		Στρώσιμο του κινητήρα .....	39
Βολτόμετρο .....	24	Μάθετε το σκάφος σας .....	39
Προειδοποιητική ένδειξη στάθμης		Έλεγχος πριν βάλετε μπροστά τη	
καυσίμου .....	25	μηχανή .....	39
Προειδοποιητική ένδειξη χαμηλής τάσης		Στάθμη καυσίμου .....	40
μπαταρίας .....	25	Αφαιρέστε το καπάκι .....	40
Μετρητής διαχείρισης καυσίμου .....	25	Σύστημα καυσίμου .....	40
Μετρητής ροής καυσίμου .....	26	Χειριστήρια .....	41
Μετρητής κατανάλωσης καυσίμου /		Καλώδιο (κορδόνι) σταματήματος του	
Μετρητής οικονομίας καυσίμου /		κινητήρα .....	41
Συγχρονιστής δύο μηχανών .....	26	Λάδι κινητήρα .....	41
Προειδοποιητική ένδειξη		Κινητήρα .....	42
υδατοπαγίδας .....	28	Εξάρτημα πλυσίματος .....	42
6Y8 Μετρητές πολλαπλών		Τοποθέτηση του καπακιού .....	42
λειτουργιών .....	28	Έλεγχος του συστήματος ηλεκτρικής	
6Y8 Στροφόμετρα πολλαπλών		κλίσης και ανύψωσης .....	43
λειτουργιών .....	28	Μπαταρία .....	44
Έλεγχος κατά την εκκίνηση .....	29	Ανεφοδιασμός με καύσιμο .....	44
Προειδοποίηση χαμηλής πίεσης		Λειτουργία του κινητήρα .....	45
λαδιού .....	30	Αποστολή καυσίμου .....	45
Προειδοποίηση υπερθέρμανσης .....	30	Άναμμα του κινητήρα .....	45
Προειδοποίηση υδατοπαγίδας .....	31	Έλεγχος αφού βάλετε μπροστά τη	
Προειδοποίηση προβλήματος		μηχανή .....	47
κινητήρα .....	31	Νερό ψύξης .....	47
Προειδοποιητική ένδειξη χαμηλής τάσης		Ζέσταμα του κινητήρα .....	47
μπαταρίας .....	31	Μοντέλα ηλεκτρικής εκκίνησης .....	47
6Y8 Μετρητές ταχύτητας & καυσίμου		Έλεγχος μετά το ζέσταμα του	
πολλαπλών λειτουργιών .....	32	κινητήρα .....	47
6Y8 Κοντέρ πολλαπλών		Αλλαγή ταχύτητας .....	47
λειτουργιών .....	33	Διακόπτες σταματήματος .....	48
6Y8 Μετρητές διαχείρισης καυσίμου		Αλλαγή ταχύτητας .....	48
πολλαπλών λειτουργιών .....	33	Σταμάτημα του σκάφους .....	49
<b>Σύστημα ελέγχου κινητήρα .....</b>	<b>35</b>	Σβήσιμο του κινητήρα .....	49
Προειδοποιητικό σύστημα .....	35	Διαδικασία .....	49
Προειδοποίηση υπερθέρμανσης .....	35	Κλίση της εξωλέμβιας μηχανής .....	49
Προειδοποίηση χαμηλής πίεσης		Ρύθμιση της γωνίας κλίσης (Ηλεκτρική	
λαδιού .....	35	κλίση και ανύψωση) .....	50
<b>Εγκατάσταση .....</b>	<b>37</b>	Ρύθμιση της κλίσης του σκάφους .....	50
Εγκατάσταση .....	37		
Τοποθέτηση της εξωλέμβιας .....	37		

Ανύψωση και κατέβασμα της μηχανής .....	51	Προσωρινές ενέργειες σε επείγουσες περιπτώσεις .....	77
Διαδικασία ανύψωσης (μοντέλα ηλεκτρικής κλίσης και ανύψωσης) .....	52	Ζημιά από πρόσκρουση .....	77
Διαδικασία κατεβάσματος (μοντέλα ηλεκτρικής κλίσης και ανύψωσης) .....	53	Αντικατάσταση ασφάλειας .....	77
Ρηχά νερά .....	53	Η ηλεκτρική κλίση και ανύψωση δεν λειτουργεί .....	78
Μοντέλα ηλεκτρικής κλίσης και ανύψωσης .....	53	Η προειδοποιητική ένδειξη της υδατοπαγίδας αναβοσβήνει κατά την πλεύση .....	78
Πλεύση υπό άλλες συνθήκες .....	54	Μεταχείριση βυθισμένης μηχανής .....	80
<b>Συντήρηση .....</b>	<b>55</b>		
Μεταφορά και αποθήκευση της εξωλέμβιας μηχανής .....	55		
Αποθήκευση της εξωλέμβιας μηχανής .....	55		
Διαδικασία .....	56		
Λίπανση .....	56		
Πλύσιμο της μονάδας ισχύος .....	57		
Έλεγχος της βαμμένης επιφάνειας της εξωλέμβιας .....	58		
Περιοδική συντήρηση .....	58		
Ανταλλακτικά .....	58		
Δύσκολες συνθήκες λειτουργίας .....	58		
Πίνακας συντήρησης 1 .....	59		
Πίνακας συντήρησης 2 .....	61		
Γρασάρισμα .....	62		
Καθαρισμός και ρύθμιση του μπουζί .....	63		
Εξέταση της ταχύτητας ρελαντί .....	64		
Αλλαγή του λαδιού κινητήρα .....	64		
Έλεγχος καλωδιώσεων και βυσμάτων .....	66		
Έλεγχος της προπέλας .....	67		
Αφαίρεση της προπέλας .....	67		
Τοποθέτηση της προπέλας .....	68		
Αλλαγή της βαλβολίνης .....	68		
Έλεγχος και αντικατάσταση της(των) ανόδου(ων) .....	70		
Έλεγχος της μπαταρίας (στα μοντέλα ηλεκτρικής εκκίνησης) .....	70		
Σύνδεση της μπαταρίας .....	71		
Αποσύνδεση της μπαταρίας .....	72		
<b>Αντιμετώπιση προβλημάτων .....</b>	<b>73</b>		
Διάγνωση προβλημάτων .....	73		

# ⚠ Πληροφορίες που αφορούν την ασφάλεια

RMU33622

## Ασφάλεια στην εξωλέμβια μηχανή

Τηρείτε πάντα αυτές τις προφυλάξεις.

RMU336501

### Προπέλα

Αν κάποιος άνθρωπος έρθει σε επαφή με την προπέλα μπορεί να τραυματιστεί ή και να σκοτωθεί. Η προπέλα μπορεί να συνεχίσει να κινείται ακόμα και όταν η μηχανή είναι σε νεκρά, ενώ οι αιχμηρές άκρες της προπέλας κόβουν ακόμα και όταν είναι ακίνητες.

- Σβήνετε τον κινητήρα όταν ένα άτομο είναι στο νερό κοντά σας.
- Κρατάτε τους ανθρώπους μακριά από την προπέλα, ακόμα και όταν η μηχανή είναι σβηστή.

RMU33630

### Περιστρεφόμενα μέρη

Τα χέρια, τα πόδια, τα μαλλιά, τα κοσμήματα, τα ρούχα, τα λουριά του σωσίβιου, κλπ. μπορεί να πιαστούν στα εσωτερικά περιστρεφόμενα μέρη της μηχανής, πράγμα που θα οδηγήσει σε σοβαρό τραυματισμό ή θάνατο.

Το καπάκι πρέπει να βρίσκεται στη θέση του όσο είναι δυνατόν. Μην αφαιρείτε ή αντικαθιστάτε το καπάκι όταν λειτουργεί ο κινητήρας.

Λειτουργείτε τον κινητήρα χωρίς το καπάκι μόνο εφόσον ακολουθείτε συγκεκριμένες οδηγίες του βιβλίου οδηγιών. Κρατήστε τα χέρια, τα πόδια, τα μαλλιά, τα κοσμήματα, τα ρούχα, τα λουριά του σωσίβιου, κλπ. μακριά από τυχόν εκτεθειμένα κινούμενα μέρη.

RMU33640

### Κατά μέρη

Στη διάρκεια και μετά τη λειτουργία, τα μέρη του κινητήρα είναι αρκετά καυτά για να προκαλέσουν εγκαύματα. Αποφύγετε να αγγίζετε τα μέρη κάτω από το καπάκι ώσπου να κρυώσει ο κινητήρας.

RMU33650

### Ηλεκτροπληξία

Μην αγγίζετε τα ηλεκτρικά μέρη όταν βάζετε μπροστά ή όταν λειτουργεί ο κινητήρας. Μπορεί να προκαλέσουν ηλεκτροπληξία.

RMU33660

## Ηλεκτρική κλίση και ανύψωση

Μέλη του σώματος μπορεί να συντριβούν ανάμεσα στη μηχανή και το βραχιόνια όταν η μηχανή ανυψώνεται ή παίρνει κλίση. Κρατάτε τα μέλη του σώματος έξω από αυτή την περιοχή. Βεβαιωθείτε ότι δεν βρίσκεται κανείς σ' αυτή την περιοχή πριν λειτουργήσετε το μηχανισμό ηλεκτρικής κλίσης και ανύψωσης.

Οι διακόπτες ηλεκτρικής κλίσης και ανύψωσης λειτουργούν ακόμα και όταν ο γενικός διακόπτης είναι κλειστός. Μην αφήνετε να πλησιάζουν άλλα άτομα τους διακόπτες όταν εργάζεστε γύρω από τη μηχανή.

Ποτέ μην πηγαίνετε κάτω από τη λεκάνη όταν είναι ανυψωμένη, ακόμα και αν έχει ασφαλίσει με το μοχλό στήριξης της ανύψωσης. Μπορεί να προκληθεί σοβαρός τραυματισμός αν η εξωλέμβια πέσει κατά λάθος.

RMU33671

## Καλώδιο (κορδόνι) σταματήματος του κινητήρα

Συνδέστε το καλώδιο σταματήματος για να σβήσει ο κινητήρας αν ο οδηγός πέσει από το σκάφος ή αφήσει το πιλοτήριο. Αυτό εμποδίζει το σκάφος να φύγει μακριά με ταχύτητα εγκαταλείποντας τους ανθρώπους ή να πέσει πάνω σε ανθρώπους ή αντικείμενα.

Συνδέετε πάντα το καλώδιο σταματήματος του κινητήρα σε ένα ασφαλές σημείο στα ρούχα, το χέρι ή το πόδι όταν οδηγείτε. Μην το αφαιρείτε για να αφήσετε το πιλοτήριο όσο το σκάφος κινείται. Μην συνδέετε το καλώδιο σε ρούχα που μπορεί να σχιστούν, ούτε να το δρομολογείτε με τρόπο που θα μπορούσε να μπλεχτεί, με αποτέλεσμα να μην λειτουργήσει όταν χρειαστεί.

Μην δρομολογείτε το καλώδιο με τρόπο που να μπορεί να τραβηχτεί έξω κατά λάθος. Αν το καλώδιο τραβηχτεί στη διάρκεια της λειτουργίας, ο κινητήρας θα σβήσει και θα χάσετε το μεγαλύτερο μέρος του ελέγχου με το τιμόνι. Το σκάφος



μπορεί να επιβραδύνει απότομα, πετώντας μπροστά ανθρώπους και αντικείμενα.

RMU33810

## **Βενζίνη**

**Η βενζίνη και οι αναθυμιάσεις της είναι εξαιρετικά εύφλεκτες και εκρηκτικές ύλες.** Να ανεφοδιάζετε πάντα με καύσιμο σύμφωνα με τη διαδικασία της σελίδας 45 για να μειώσετε τον κίνδυνο πυρκαγιάς και έκρηξης.

RMU33820

## **Έκθεση σε βενζίνη και χύσιμο βενζίνης**

Φροντίστε να μην χυθεί βενζίνη. Αν χυθεί βενζίνη, σκουπίστε την αμέσως με στεγνά πανιά. Απαλλαγείτε από τα πανιά με τον ενδεδειγμένο τρόπο.

Αν χυθεί βενζίνη στο δέρμα σας, πλυθείτε αμέσως με σαπούνι και νερό. Αλλάξτε τα ρούχα σας αν βραχούν με βενζίνη.

Αν καταπιείτε βενζίνη, εισπνεύσετε πολλούς ατμούς βενζίνης ή πάει βενζίνη στα μάτια σας, επικοινωνήστε αμέσως με έναν γιατρό. Ποτέ μην ρουφάτε καύσιμο με το στόμα.

RMU33900

## **Μονοξειδίο του άνθρακα**

Αυτό το προϊόν εκπέμπει καυσαέρια που περιέχουν μονοξειδίο του άνθρακα, ένα άχρωμο και άοσμο αέριο που μπορεί να προκαλέσει εγκεφαλικές βλάβες ή θάνατο αν εισπνευστεί. Τα συμπτώματα περιλαμβάνουν ναυτία, ζάλη και νύστα. Ο χώρος του οδηγού και οι καμπίνες θα πρέπει να αερίζονται καλά. Μην φράζετε τις εξόδους των καυσαερίων.

RMU33780

## **Τροποποιήσεις**

Μην επιχειρήσετε να τροποποιήσετε αυτή την εξωλέμβια. Οι τροποποιήσεις μπορεί να μειώσουν την ασφάλεια και την αξιοπιστία, και να κάνουν επικίνδυνη ή παράνομη τη χρήση της εξωλέμβιας μηχανής.

RMU33740

## **Ασφάλεια στο σκάφος**

Αυτό το τμήμα περιλαμβάνει μερικές από τις πολλές σημαντικές προφυλάξεις ασφαλείας που θα πρέπει να παίρνετε όταν είστε στο σκάφος.

RMU33710

## **Αλκοόλ και φάρμακα**

Ποτέ μην οδηγείτε έχοντας καταναλώσει αλκοόλ ή έχοντας πάρει φάρμακα. Η μέθη είναι από τους πιο συνηθισμένους παράγοντες που οδηγούν σε θανατηφόρα ατυχήματα με σκάφη.

RMU33720

## **Σωσίβια**

Έχετε ένα εγκεκριμένο σωσίβιο στο σκάφος για κάθε επιβάτη. Η Yamaha συνιστά να φοράτε σωσίβιο όποτε ταξιδεύετε με το σκάφος. Τουλάχιστον τα παιδιά και όσοι δεν ξέρουν κολύμπι θα πρέπει πάντα να φορούν σωσίβιο, ενώ όταν οι συνθήκες εγκυμονούν κινδύνους θα πρέπει να φορούν όλοι σωσίβιο.

RMU33731

## **Άνθρωποι στο νερό**

Πάντα να κοιτάτε προσεκτικά για ανθρώπους στο νερό, όπως κολυμβητές, σκιέρ ή δύτες, όταν λειτουργεί ο κινητήρας. Αν κάποιος είναι μέσα στο νερό κοντά στο σκάφος, βάλτε νεκρά και σβήστε τον κινητήρα.

Μένετε μακριά από περιοχές με κολυμβητές. Οι κολυμβητές δεν φαίνονται εύκολα.

Η προπέλα συνεχίζει να κινείται ακόμα και όταν η μηχανή είναι σε νεκρά. Σβήνεται τον κινητήρα όταν ένα άτομο είναι στο νερό κοντά σας.

RMU33751

## **Επιβάτες**

Συμβουλευστε τις οδηγίες του κατασκευαστή του σκάφους για λεπτομέρειες σχετικά με τις κατάλληλες θέσεις των επιβατών στο σκάφος σας και να βεβαιώνετε ότι όλοι οι επιβάτες είναι σωστά τοποθετημένοι πριν επιταχύνετε και όταν οδηγείτε με ταχύτητα μεγαλύτερη από το ρελαντί. Αν στέκεστε ή κάθεστε σε ακατάλληλη θέση μπορεί είτε να πέσετε στο νερό είτε μέσα στο σκάφος λόγω κυμάτων, απόνερων ή ξαφνικών αλλαγών

## ⚠ Πληροφορίες που αφορούν την ασφάλεια

ταχύτητας ή κατεύθυνσης. Ακόμα και όταν οι επιβάτες είναι σε σωστές θέσεις, να τους προειδοποιείτε όταν πρέπει να κάνουν κάποιον ασυνήθιστο ελιγμό. Πάντα να αποφεύγετε να πηδάτε κύματα ή απόνερα.

RMU33760

### Υπερφόρτωση

Μην υπερφορτώνετε το σκάφος. Συμβουλευέστε την πλάκα προδιαγραφών ή τον κατασκευαστή του σκάφους σχετικά με το μέγιστο βάρος και τον αριθμό των επιβατών. Βεβαιώνετε ότι το βάρος είναι σωστά κατανεμημένο σύμφωνα με τις οδηγίες του κατασκευαστή του σκάφους. Υπερφόρτωση ή ακατάλληλη κατανομή βάρους μπορεί να δυσκολέψει τον χειρισμό του σκάφους και να οδηγήσει σε ατύχημα, αναποδογύρισμα ή βύθισμα.

RMU33772

### Αποφεύγετε συγκρούσεις

Ελέγχετε συνεχώς για την παρουσία ανθρώπων, αντικειμένων ή άλλων σκαφών. Να είστε σε εγρήγορση για συνθήκες που περιορίζουν την ορατότητά σας ή σας εμποδίζουν να βλέπετε άλλους.

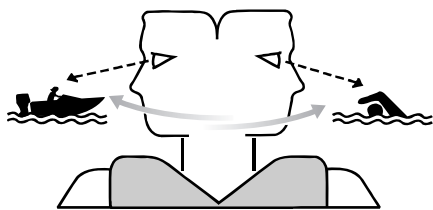

ZMU06025

Οδηγείτε προσεκτικά με χαμηλές ταχύτητες και σε απόσταση ασφαλείας από ανθρώπους, αντικείμενα ή άλλα σκάφη.

- Μην ακολουθείτε ακριβώς από πίσω άλλα σκάφη ή θαλάσσιους σκιέρ.
- Αποφύγετε απότομες στροφές ή άλλες μανούβρες που δυσκολεύουν τους άλλους να σας αποφύγουν ή να καταλάβουν πού πάτε.

- Αποφεύγετε περιοχές με βυθισμένα αντικείμενα ή ρηχά νερά.
- Να οδηγείτε ανάλογα με τις ικανότητές σας και να αποφεύγετε απότομους ελιγμούς για να μειώσετε τον κίνδυνο απώλειας ελέγχου, εκτόξευσης και σύγκρουσης.
- Κάνετε εγκαίρως τις απαραίτητες ενέργειες για να αποφύγετε τις συγκρούσεις. Μην ξεχνάτε ότι τα σκάφη δεν έχουν φρένα και ότι αν σταματήσετε τον κινητήρα ή μειώσετε το γκάτζι, μειώνεται και η δυνατότητα ελιγμών με το τιμόνι. Αν δεν είστε σίγουροι ότι μπορείτε να σταματήσετε εγκαίρως πριν χτυπήσετε ένα αντικείμενο, ανοίξτε το γκάτζι και στρίψτε προς άλλη κατεύθυνση.

RMU33790

### Καιρός

Να είστε πάντα ενημερωμένοι για τον καιρό. Ελέγχετε τα δελτία καιρού πριν ξεκινήσετε με το σκάφος. Αποφεύγετε τα ταξίδια με επικίνδυνο καιρό.

RMU33880

### Εκπαίδευση των επιβατών

Βεβαιωθείτε ότι τουλάχιστον ένας από τους υπόλοιπους επιβάτες είναι εκπαιδευμένος και μπορεί να οδηγήσει το σκάφος σε περίπτωση έκτακτης ανάγκης.

RMU33890

### Εκδόσεις ασφάλειας στο σκάφος

Να είστε ενημερωμένοι σχετικά με την ασφάλεια του σκάφους. Πρόσθετες εκδόσεις και πληροφορίες μπορείτε να προμηθευτείτε από πολλούς οργανισμούς σκαφών.

RMU33600

### Νόμοι και κανονισμοί

Να γνωρίζετε τους θαλάσσιους νόμους και κανονισμούς της περιοχής που ταξιδεύετε - και να τους τηρείτε. Υπάρχουν διάφορα σετ κανονισμών που ισχύουν ανάλογα με τη γεωγραφική περιοχή, αλλά σε γενικές γραμμές είναι όλα παραλλαγές των Διεθνών Κανονισμών Ασφαλούς Ναυσιπλοΐας.

RMU25171

## Εγγραφή αριθμών αναγνώρισης

RMU25183

### Αριθμός σειράς της εξωλέμβιας

Ο αριθμός σειράς της εξωλέμβιας μηχανής αναγράφεται στην ετικέτα που είναι τοποθετημένη στην αριστερά πλευρά του βραχίονα στήριξης. Γράψτε τον αριθμό σειράς της εξωλέμβιάς σας στα διαθέσιμα κενά, ώστε να τον έχετε εύκαιρο σε περίπτωση που θέλετε να παραγγείλετε ανταλλακτικά από τον αντιπρόσωπο της Yamaha ή ως στοιχείο αναφοράς σε περίπτωση κλοπής της εξωλέμβιας.

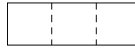

ZMU01693

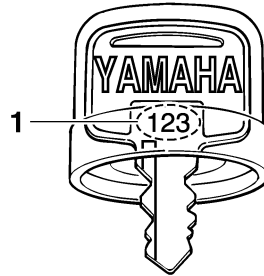

ZMU01694

1. Αριθμός κλειδιού

RMU37290

### Πιστοποιητικό συμμόρφωσης

Αυτή η εξωλέμβια μηχανή είναι σύμφωνη με ορισμένα τμήματα της οδηγίας του Ευρωπαϊκού Κοινοβουλίου σχετικά με τις μηχανές. Κάθε σύμφωνη εξωλέμβια συνοδεύεται από το Πιστοποιητικό Συμμόρφωσης. Το Πιστοποιητικό Συμμόρφωσης περιέχει τις ακόλουθες πληροφορίες:

- Όνομα Κατασκευαστή Κινητήρα
- Όνομα μοντέλου
- Κωδικός προϊόντος του μοντέλου (Εγκεκριμένος κωδικός μοντέλου)
- Κωδικός σύμφωνων κοινοτικών οδηγιών

RMU25203

### Ένδειξη CE

Οι εξωλέμβιες μηχανές που έχουν την ένδειξη "CE" είναι σύμφωνες με τις κοινοτικές οδηγίες: 98/37/EC, 94/25/EC - 2003/44/EC και 2004/108/EC.

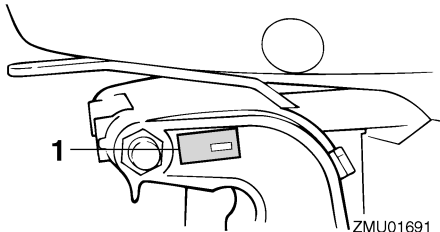

ZMU01691

1. Θέση αριθμού σειράς της εξωλέμβιας

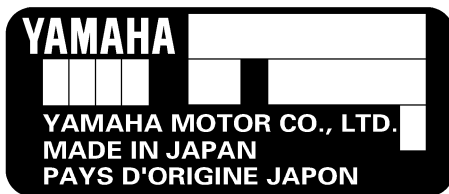

ZMU01692

RMU25190

### Αριθμός κλειδιού

Αν η εξωλέμβια είναι εφοδιασμένη με κεντρικό διακόπτη με κλειδί, ο αριθμός αναγνώρισης του κλειδιού είναι τυπωμένος πάνω στο κλειδί, όπως δείχνει η εικόνα. Γράψτε αυτό τον αριθμό στο διαθέσιμο κενό για να τον έχετε ως στοιχείο αναφοράς σε περίπτωση που χρειαστείτε νέο κλειδί.

# Γενικές πληροφορίες

---

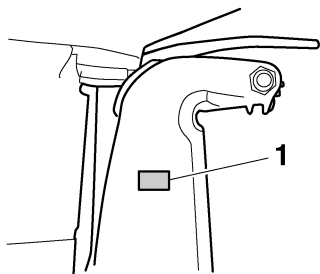

ZMU04259

1. Θέση ένδειξης CE



ZMU06040

RMU33522

## Διαβάστε τα βιβλία οδηγιών και τις ετικέτες

Πριν λειτουργήσετε ή εργαστείτε στη μηχανή:

- Διαβάστε αυτό το βιβλίο οδηγιών.
- Διαβάστε όλα βιβλία οδηγιών που παρέχονται με το σκάφος.
- Διαβάστε όλες τις ετικέτες που υπάρχουν στην εξωλέμβια και το σκάφος.

Αν χρειάζεστε πρόσθετες πληροφορίες, επικοινωνήστε με τον αντιπρόσωπο της Yamaha.

RMU33832

## Προειδοποιητικές ετικέτες

Αν αυτές οι ετικέτες έχουν καταστραφεί ή λείπουν, επικοινωνήστε με τον αντιπρόσωπο της Yamaha για να σας τις αντικαταστήσει.

**F225C**

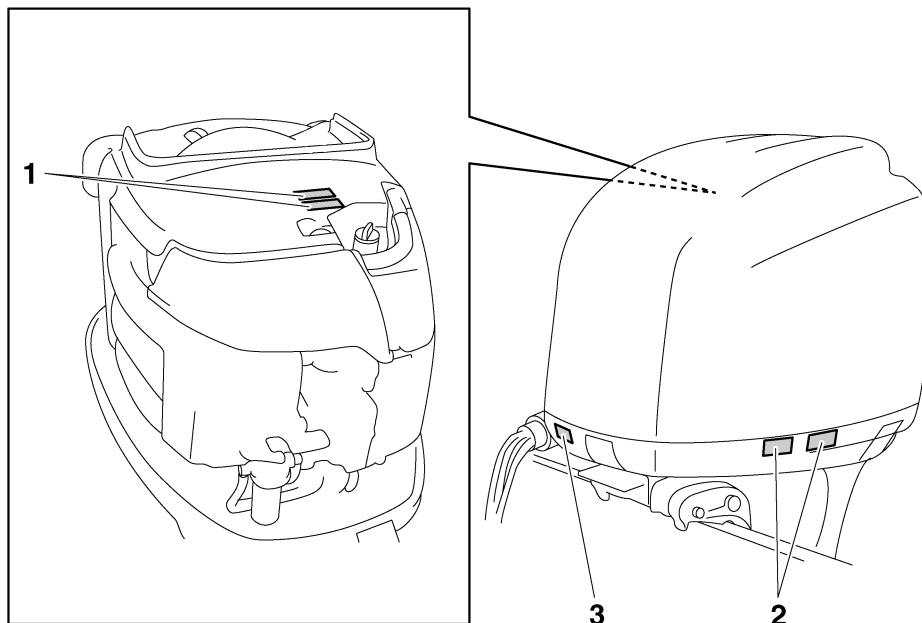

ZMU06242

1



2

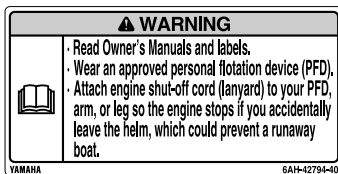

RMU34651

## Περιεχόμενα των ετικετών

Οι παραπάνω προειδοποιητικές ετικέτες σημαίνουν τα εξής.

1

RWM01681

## ⚠ ΠΡΟΕΙΔΟΠΟΙΗΣΗ

- Κρατήστε τα χέρια, τα μαλλιά και τα ρούχα μακριά από τα περιστρεφόμενα μέρη του κινητήρα όταν λειτουργεί.
- Μην αγγίζετε ή αφαιρείτε ηλεκτρικά εξαρτήματα όταν βάζετε μπροστά ή όταν λειτουργεί ο κινητήρας.

2

RWM01671

## ⚠ ΠΡΟΕΙΔΟΠΟΙΗΣΗ

- Διαβάστε τα Βιβλία Ιδιοκτήτη και τις ετικέτες.
- Φορέστε ένα εγκεκριμένο σωσίβιο.

ZMU06191

- Συνδέστε το κορδόνι του διακόπτη σταματήματος του κινητήρα στο σωσίβιο, το χέρι ή το πόδι σας ώστε ο κινητήρας να σταματήσει αν εγκαταλείψετε το πιλοτήριο λόγω ατυχήματος και να μην φύγει με ταχύτητα το σκάφος.

RMU33850

Άλλες ετικέτες

3



ZMU05710

RMU33843

## Σύμβολα

Τα ακόλουθα σύμβολα σημαίνουν τα εξής.

Προσοχή/Προειδοποίηση



ZMU05696

Διαβάστε το Βιβλίο Ιδιοκτήτη

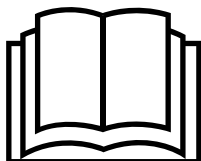

ZMU05664

Ατύχημα που προκλήθηκε από συνεχόμενη περι-  
στροφή

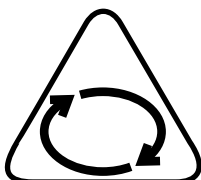

ZMU05665

Ηλεκτρικό ατύχημα

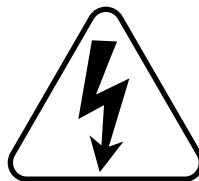

ZMU05666

Κατεύθυνση λειτουργίας, διπλή κατεύθυνση μο-  
χλού χειριστηρίου/αλλαγής ταχυτήτων



ZMU05667

Εκκίνηση κινητήρα

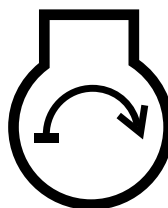

ZMU05668

# Τεχνικά χαρακτηριστικά και απαιτήσεις

RMU34520

## Τεχνικά χαρακτηριστικά

### ΣΗΜΕΙΩΣΗ:

Η ένδειξη “(AL)” στα τεχνικά χαρακτηριστικά παρακάτω δηλώνει την αριθμητική αξία της αλουμινένιας προπέλας που έχει τοποθετηθεί.

Ομοίως, η ένδειξη “(SUS)” δηλώνει την αξία της ατσάλινης προπέλας και η ένδειξη “(PL)” την αξία της πλαστικής προπέλας που έχει τοποθετηθεί.

### ΣΗΜΕΙΩΣΗ:

“\*” σημαίνει, επιλέξτε το λάδι κινητήρα αναφερόμενοι στον πίνακα της παραγράφου για το λάδι κινητήρα. Για περισσότερες πληροφορίες, αναφερθείτε στη σελίδα 12.

RMU2821J

### Διάσταση:

Συνολικό μήκος:

892 mm (35.1 in)

Συνολικό πλάτος:

634 mm (25.0 in)

Συνολικό ύψος L:

1705 mm (67.1 in)

Ύψος καθρέφτη L:

516 mm (20.3 in)

Βάρος (SUS) L:

273.0 kg (602 lb)

### Απόδοση:

Απόσταση λειτουργίας με πλήρες γκάτσι:

5000–6000 στροφές/λεπτό

Μέγιστη έξοδος:

165.5 kWστις5500 στροφές/λεπτό (225

ίπποιστις5500 στροφές/λεπτό)

Στροφές ρελαντί (σε νεκρά):

650 ±50 στροφές/λεπτό

### Κινητήρας:

Τύπος:

Τετράχρονος κινητήρας V

Κυλινδρισμός:

3352.0 cm<sup>3</sup>

Διάμετρος × διαδρομή:

94.0 × 80.5 mm (3.70 × 3.17 in)

Σύστημα ανάφλεξης:

TCI

Μπουζί (NGK):

LFR6A-11

Διάκενο ακίδας:

1.0–1.1 mm (0.039–0.043 in)

Σύστημα ελέγχου:

Χειριστήριο

Σύστημα εκκίνησης:

Ηλεκτρικό

Σύστημα τσοκ:

Ηλεκτρονικός ψεκασμός καυσίμου

Διάκενο βαλβίδας (κρύος κινητήρας) ΕΙΣ:

0.17–0.23 mm (0.0067–0.0091 in)

Διάκενο βαλβίδας (κρύος κινητήρας) ΕΞ:

0.31–0.37 mm (0.0122–0.0146 in)

Ελάχιστη εκφόρτιση κατά την εκκίνηση (CCA/EN):

711.0 αμπερ

Ελάχιστη ονομαστική χωρητικότητα (20HR/IEC):

100.0 αμπερώρια

Μέγιστη έξοδος γεννήτριας:

44 αμπερ

### Μονάδα οδήγησης:

Θέσεις γραναζιών:

Πρόσω-νεκρά-όπισθεν

Σχέση γραναζιών:

2.00(30/15)

Σύστημα κλίσης και ανύψωσης:

Ηλεκτρική κλίση και ανύψωση

Ένδειξη προπέλας:

T / M

### Καύσιμο και λάδι:

Συνιστώμενο καύσιμο:

βενζίνη σούπερ αμόλυβδη

Ελάχιστα οκτάνια έρευνας:

89



# Τεχνικά χαρακτηριστικά και απαιτήσεις

Συνιστώμενο λάδι κινητήρα:

Λάδι τετράχρονου κινητήρα εξωλέμβιας

Συνιστώμενη ομάδα λαδιών κινητήρα 1\*:

SAE 10W-30/10W-40/5W-30

API SE/SF/SG/SH/SJ/SL

Συνιστώμενη ομάδα λαδιών κινητήρα 2\*:

SAE 15W-40/20W-40/20W-50

API SH/SJ/SL

Συνολική ποσότητα λαδιού κινητήρα

(χωρητικότητα ελαιολεκάνης):

5.6 L (5.92 US qt, 4.93 Imp.qt)

Λίπανση:

Υγρό κάρτερ

Συνιστώμενη βαλβολίνη:

Βαλβολίνη ποδιού SAE#90

Ποσότητα βαλβολίνης:

0.920 L (0.972 US qt, 0.810 Imp.qt)

## Ροπή σύσφιξης:

Μπουζί:

25.0 Nm (2.55 kgf-m, 18.4 ft-lb)

Παξιμάδι προπέλας:

55.0 Nm (5.61 kgf-m, 40.6 ft-lb)

Μπουλόνι αδειάσματος λάδι κινητήρα:

28.0 Nm (2.86 kgf-m, 20.7 ft-lb)

Φίλτρο λαδιού κινητήρα:

18.0 Nm (1.84 kgf-m, 13.3 ft-lb)

## Στάθμη θορύβου και κραδασμών:

Στάθμη ηχητικής πίεσης χειριστή (ICOMIA

39/94 και 40/94):

79.7 dB(A)

RMU33554

## Απαιτήσεις τοποθέτησης

RMU33564

## Κατάλληλη υποδύναμη σκάφους

RWM01560

### ΠΡΟΕΙΔΟΠΟΙΗΣΗ

**Η υπερβολική ταχύτητα του σκάφους μπορεί να προκαλέσει σοβαρή αστάθεια.**

Πριν τοποθετήσετε την(τις) εξωλέμβια(ες), βεβαιωθείτε ότι η συνολική υποδύναμη της(των) μηχανής(ών) δεν υπερβαίνει την μέγιστη τιμή υπ-

ποδύναμης του σκάφους. Δείτε την πλάκα προδιαγραφών του σκάφους ή επικοινωνήστε με τον κατασκευαστή.

RMU33571

## Τοποθέτηση της εξωλέμβιας

RWM01570

### ΠΡΟΕΙΔΟΠΟΙΗΣΗ

- **Λάθος τοποθέτηση της εξωλέμβιας μηχανής μπορεί να οδηγήσει σε επικίνδυνες καταστάσεις όπως κακό χειρισμό, απώλεια ελέγχου ή κίνδυνο πυρκαγιάς.**
- **Επειδή η μηχανή είναι πολύ βαριά, απαιτείται ειδικός εξοπλισμός και εκπαίδευση για να τοποθετηθεί σωστά.**

Ο αντιπρόσωπος ή κάποιο άλλο έμπειρο άτομο στην εξάρτηση σκαφών θα πρέπει να τοποθετήσει τη μηχανή χρησιμοποιώντας τα κατάλληλα εργαλεία και οδηγίες τοποθέτησης. Για περισσότερες πληροφορίες, αναφερθείτε στη σελίδα 37.

RMU33581

## Απαιτήσεις χειριστηρίου

RWM01580

### ΠΡΟΕΙΔΟΠΟΙΗΣΗ

- **Αν ο κινητήρας πάρει μπροστά με ταχύτητα, το σκάφος θα κινηθεί απότομα και ξαφνικά, και πιθανόν να προκληθεί σύγκρουση ή να πέσουν στο νερό οι επιβάτες.**
- **Αν ο κινητήρας πάρει μπροστά με ταχύτητα, αυτό σημαίνει ότι το σύστημα προστασίας από εκκίνηση με ταχύτητα δεν λειτουργεί σωστά και δεν θα πρέπει να συνεχίσετε τη χρήση της εξωλέμβιας. Επικοινωνήστε με τον αντιπρόσωπο της Yamaha.**

Η μονάδα του χειριστηρίου πρέπει να είναι εφοδιασμένη με μηχανισμό(ούς) προστασίας από εκκίνηση με ταχύτητα. Αυτός ο μηχανισμός εμποδίζει τον κινητήρα να πάρει μπροστά αν δεν είναι σε νεκρά ταχύτητα.

# Τεχνικά χαρακτηριστικά και απαιτήσεις

RMU25694

## Προδιαγραφές μπαταρίας

RMU25721

### Προδιαγραφές μπαταρίας

Ελάχιστα αμπέρ στην εκκίνηση με κρύο κινητήρα (CCA/EN):  
711.0 αμπέρ  
Ελάχιστη τιμή χωρητικότητας (20HR/IEC):  
100.0 αμπερώρια

Ο κινητήρας δεν παίρνει μπροστά αν η τάση της μπαταρίας είναι πολύ χαμηλή.

RMU36290

### Τοποθέτηση της μπαταρίας

Τοποθετήστε τον φορέα της μπαταρίας σε μια στεγνή, καλά αεριζόμενη και χωρίς δονήσεις θέση μέσα στο σκάφος. **ΠΡΟΕΙΔΟΠΟΙΗΣΗ!** Μην τοποθετείτε εύφλεκτα αντικείμενα ή ελεύθερα βάρια ή μεταλλικά αντικείμενα στον ίδιο χώρο με τη μπαταρία. Μπορεί να προκληθεί πυρκαγιά, έκρηξη ή σπινθήρες. [RWM01820]

RMU36300

### Πρόσθετες μπαταρίες

Για να συνδέσετε πρόσθετες μπαταρίες, όπως για χρήση με πολλές μηχανές ή μια βοηθητική μπαταρία, συμβουλευτείτε τον αντιπρόσωπο της Yamaha σχετικά με την επιλογή και τη σωστή καλωδίωση της μπαταρίας.

RMU34194

### Επιλογή προπέλας

Μετά την επιλογή της εξωλέμβιας, η επιλογή της σωστής προπέλας είναι από τις πιο σημαντικές αποφάσεις αγοράς για έναν ιδιοκτήτη σκάφους. Ο τύπος, το μέγεθος και η σχεδίαση της προπέλας έχουν άμεση επίδραση στην επιτάχυνση, την ανώτατη ταχύτητα, την οικονομία καυσίμου, ακόμα και στη διάρκεια ζωής του κινητήρα. Η Yamaha σχεδιάζει και κατασκευάζει προπέλες για κάθε εξωλέμβια Yamaha και για κάθε εφαρμογή.

Οι εξωλέμβιες Yamaha είναι εφοδιασμένες με προπέλες κατάλληλες για μεγάλο εύρος εφαρμο-

γών, υπάρχουν όμως ορισμένες χρήσεις όπου μια άλλη προπέλα θα απέδιδε καλύτερα.

Ο αντιπρόσωπος της Yamaha θα σας βοηθήσει να επιλέξετε τη σωστή προπέλα ανάλογα με τις ανάγκες σας. Επιλέξτε μια προπέλα που θα επιτρέπει στον κινητήρα να φτάνει στο μέσο ή το πάνω μισό των στροφών λειτουργίας με τέρμα το γκάτζι και μέγιστο φορτίο. Γενικά, επιλέξτε προπέλα με μεγαλύτερο βήμα για μικρότερα φορτία και μια προπέλα με μικρότερο βήμα για μεγαλύτερα φορτία. Αν μεταφέρετε φορτία που το βάρος τους μεταβάλλεται σημαντικά επιλέξτε μια προπέλα που επιτρέπει στον κινητήρα να λειτουργεί στις κατάλληλες στροφές με το μέγιστο φορτίο, αλλά μειώνετε το γκάτζι όταν μεταφέρετε ελαφρύτερα φορτία, ώστε οι στροφές να παραμένουν σε επιτρεπτά επίπεδα.

Για να ελέγξετε την προπέλα, αναφερθείτε στη σελίδα 67.

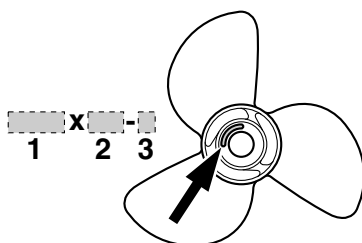

ZMU04607

1. Διάμετρος προπέλας σε ίντσες
2. Βήμα προπέλας σε ίντσες
3. Τύπος προπέλας (ένδειξη σειράς μοντέλου)

RMU25770

### Προστασία από εκκίνηση με ταχύτητα

Οι εξωλέμβιες Yamaha και τα εγκεκριμένα από τη Yamaha χειριστήρια είναι εφοδιασμένα με μηχανισμούς προστασίας από εκκίνηση με ταχύτητα. Αυτή η λειτουργία επιτρέπει στον κινητήρα να παίρνει μπροστά μόνο όταν είναι σε νεκρά. Πάντα να επιλέγετε τη νεκρά ταχύτητα πριν βάλετε μπροστά τον κινητήρα.

RMU37475

## Προδιαγραφές λαδιού κινητήρα

Συνιστώμενο λάδι κινητήρα:

Λάδι για τετράχρονους κινητήρες με συνδυασμό των ακόλουθων ταξινομήσεων SAE και API

Τύπος λαδιού κινητήρα SAE:  
10W-30 ή 10W-40

Τύπος λαδιού κινητήρα API:  
SE, SF, SG, SH, SJ, SL

Συνολική ποσότητα λαδιού κινητήρα (χωρητικότητα ελαιολεκάνης):

5.6 L (5.92 US qt, 4.93 Imp.qt)

Ποσότητα αντικατάστασης λαδιού κινητήρα (κατά την περιοδική συντήρηση):

Χωρίς αντικατάσταση του φίλτρου λαδιού:

4.5 L (4.76 US qt, 3.96 Imp.qt)

Με αντικατάσταση του φίλτρου λαδιού:

4.7 L (4.97 US qt, 4.14 Imp.qt)

Αν δεν υπάρχουν οι συνιστώμενοι τύποι λαδιού, επιλέξτε κάποιο άλλο λάδι από τον ακόλουθο πίνακα, σύμφωνα με τη μέση θερμοκρασία της περιοχής σας.

SAE		API						
-4	14	32	50	68	86	104	122°F	
-20	-10	0	10	20	30	40	50°C	
								SE SF SG SH SJ SL
								SH SJ SL

ZMU05190

RMU36360

## Προδιαγραφές καυσίμου

RMU42050

### Βενζίνη

Χρησιμοποιείτε βενζίνη καλής ποιότητας με τον ενδεδειγμένο αριθμό οκτανίων.

Συνιστώμενη βενζίνη:

Σούπερ αμόλυβδη βενζίνη με ελάχιστη περιεκτικότητα οκτανίων 89 (Αριθμός Οκτανίων Έρευνας).

RCM01981

### ΠΡΟΣΟΧΗ

- Μην χρησιμοποιείτε μολυβωμένη βενζίνη. Η μολυβωμένη βενζίνη μπορεί να προκαλέσει σοβαρή βλάβη στον κινητήρα.
- Αποφύγετε την είσοδο νερού και μολυσμένων υλικών στο δοχείο καυσίμου. Το μολυσμένο καύσιμο μειώνει τις επιδόσεις και μπορεί να προκαλέσει βλάβη στον κινητήρα. Χρησιμοποιείτε μόνο καθαρή βενζίνη που έχει αποθηκευτεί σε καθαρά δοχεία.

RMU36880

## Λασπωμένα ή όξινα νερά

Η Yamaha συνιστά ιδιαίτερα να ζητήσετε από τον αντιπρόσωπό σας να τοποθετήσει το επιχρωμωμένο σύστημα άντλησης νερού αν πρόκειται να χρησιμοποιήσετε την εξωλέμβια σε λασπωμένα ή όξινα νερά. Σε ορισμένα μοντέλα πάντως, αυτό μπορεί να μην είναι απαραίτητο.

RMU36330

## Μουράβια

Το καθαρό σκαρί βελτιώνει τις επιδόσεις του σκάφους. Το κάτω μέρος του σκάφους θα πρέπει να είναι όσο το δυνατόν καθαρό από ανάπτυξη θαλάσσιων οργανισμών. Αν χρειάζεται, το κάτω μέρος του σκάφους μπορεί να επιστρωθεί με μουράβια εγκεκριμένη στην περιοχή σας ώστε να εμποδίζεται η ανάπτυξη θαλάσσιων οργανισμών. Μην χρησιμοποιείτε μουράβια που περιλαμβάνει χαλκό ή γραφίτη. Αυτές οι βαφές μπορεί να επιταχύνουν τη διάβρωση του κινητήρα.

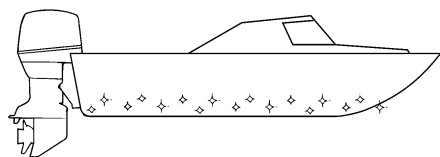

ZMU05176

RMU36341

## Προϋποθέσεις απόρριψης της μηχανής

Ποτέ μην απορρίπτετε (πετάτε) παράνομα τη μηχανή. Η Yamaha συνιστά να συμβουλευτείτε τον αντιπρόσωπο όταν θέλετε να απαλλαγείτε από τη μηχανή.

RMU36352

## Εξοπλισμός έκτακτης ανάγκης

Έχετε τα ακόλουθα αντικείμενα στο σκάφος για την περίπτωση που υπάρχει πρόβλημα με τη μηχανή.

- Κιβώτιο εργαλείων με ταξινομημένα κατσαβίδια, πένσες, κλειδιά (με μετρικά μεγέθη) και μονωτική ταινία.
- Αδιάβροχο φακό με εφεδρικές μπαταρίες.
- Ένα εφεδρικό καλώδιο σταματήματος του κινητήρα με συνδετήρα.
- Ανταλλακτικά, όπως ένα εφεδρικό σετ μπουζιών.

Για λεπτομέρειες, συμβουλευτείτε τον αντιπρόσωπο της Yamaha.

RMU2579U

## Διάγραμμα τμημάτων

### ΣΗΜΕΙΩΣΗ:

\* Μπορεί να μην είναι ακριβώς όπως εμφανίζεται. Επίσης μπορεί να μην περιλαμβάνεται ως στάνταρ εξοπλισμός σε όλα τα μοντέλα (παραγγελία από τον αντιπρόσωπο).

### F225C

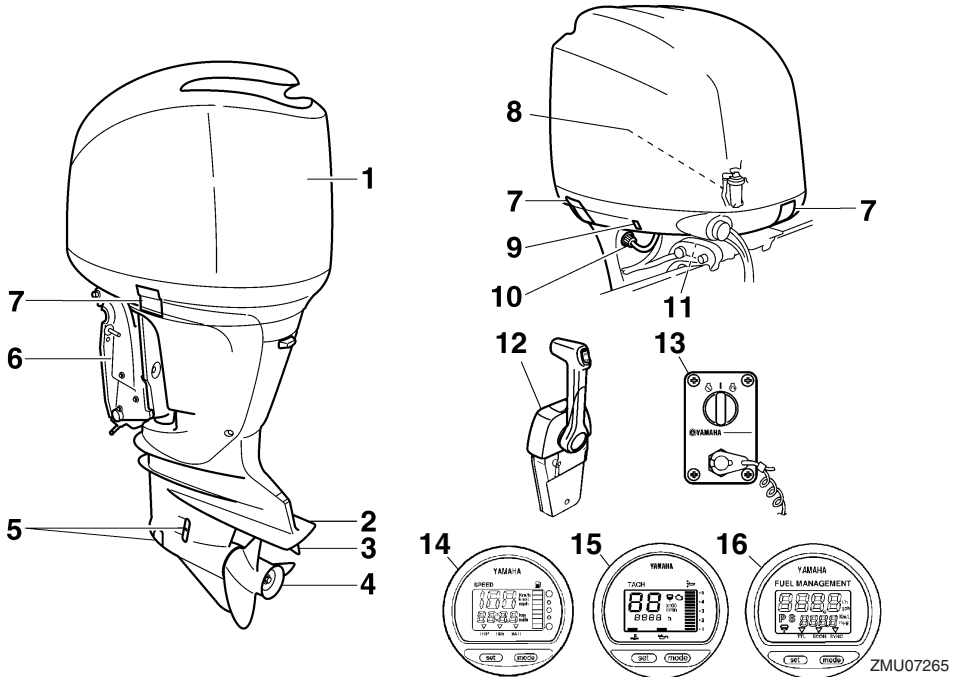

ZMU07265

1. Καπάκι
2. Πλάκα κατά της σπηλαιώσης
3. Πτερύγιο κλίσης (άνοδος)
4. Προπέλα\*
5. Εισαγωγή νερού ψύξης
6. Βραχίονας στήριξης
7. Μοχλός(οι) ασφάλισης καπακιού
8. Υδατοπαγίδα
9. Διακόπτης ηλεκτρικής κλίσης και ανύψωσης
10. Εξάρτημα πλυσίματος
11. Μοχλός στήριξης ανύψωσης
12. Κιβώτιο χειριστηρίου (κάθετης τοποθέτησης)\*
13. Πίνακας διακοπών (για χρήση με κάθετο χειριστήριο)\*
14. Ψηφιακό κοντέρ\*
15. Ψηφιακό στροφόμετρο\*
16. Μετρητής διαχείρισης καυσίμου\*

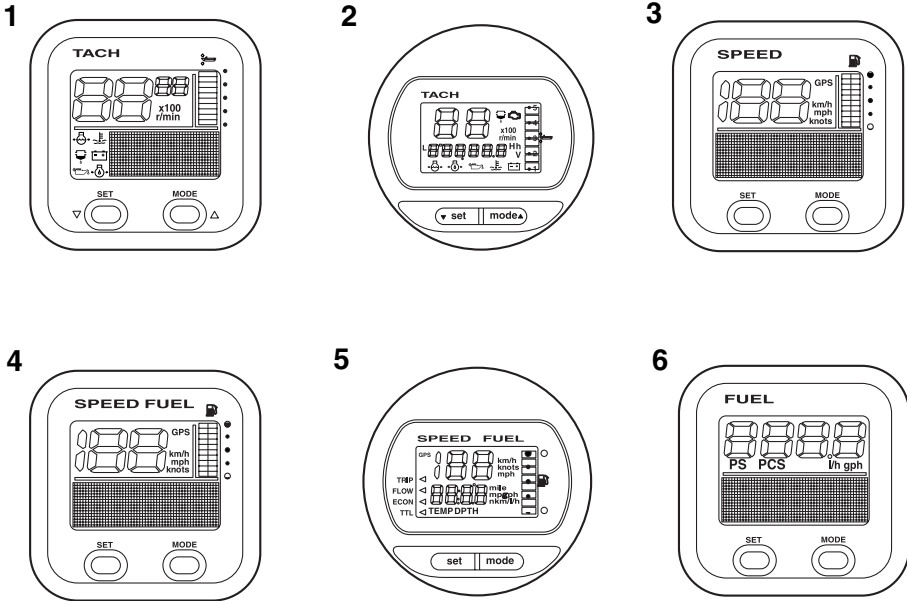

ZMU05429

1. Μονάδα στροφόμετρου (Τετράγωνη)\*
2. Μονάδα στροφόμετρου (Στρογγυλή)\*
3. Μονάδα κοντέρ (Τετράγωνη)\*
4. Μονάδα μέτρησης ταχύτητας & καυσίμου (Τετράγωνη)\*
5. Μονάδα μέτρησης ταχύτητας & καυσίμου (Στρογγυλή)\*
6. Μετρητής διαχείρισης καυσίμου (Τετράγωνος)\*

RMU26181

## Κιβώτιο χειριστηρίου

Ο μοχλός του χειριστηρίου ελέγχει εξίσου την αλλαγή ταχυτήτων και το γκάσι. Οι ηλεκτρικοί διακόπτες είναι τοποθετημένοι πάνω στο κουτί του χειριστηρίου.

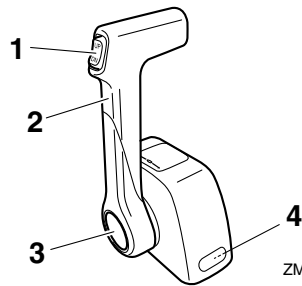

ZMU04572

1. Διακόπτης ηλεκτρικής κλίσης και ανύψωσης
2. Μοχλός χειριστηρίου
3. Χειρόγκαζο
4. Ρυθμιστής τριβής τιμονιού

RMU26190

## Μοχλός χειριστηρίου

Η μετακίνηση του μοχλού προς τα μπροστά από τη θέση της νεκράς ενεργοποιεί την ταχύτητα πρόσω. Η μετακίνηση του μοχλού προς τα πίσω από τη θέση της νεκράς ενεργοποιεί την ταχύτητα

όπισθεν. Ο κινητήρας συνεχίζει να λειτουργεί στο ρελαντί μέχρι ο μοχλός να μετακινηθεί κατά 35° (θα νιώσετε ένα τράβηγμα). Αν μετακινήσετε κι άλλο τον μοχλό θα ανοίξει το γκάτζι και η μηχανή θα αρχίσει να επιταχύνει.

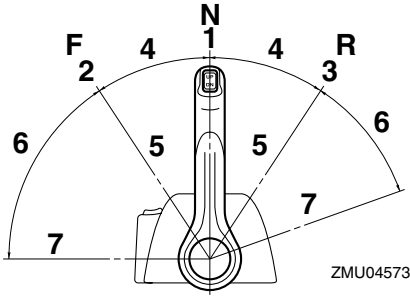

1. Νεκρά "N"
2. Πρόσω "F"
3. Όπισθεν "R"
4. Αλλαγή ταχύτητας
5. Εντελώς κλειστό
6. Γκάτζι
7. Εντελώς ανοικτό

RMU26233

## Χειρόγκαζο

Για να ανοίξετε το γκάτζι χωρίς να βάλετε ταχύτητα πρόσω ή όπισθεν, πιέστε το κουμπί απεμπλοκής και μετακινήστε τον μοχλό του χειριστηρίου.

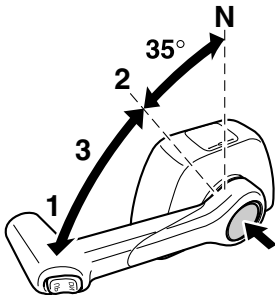

1. Εντελώς ανοικτό
2. Εντελώς κλειστό
3. Χειρόγκαζο

## ΣΗΜΕΙΩΣΗ:

- Το κουμπί απεμπλοκής μπορεί να χρησιμοποιηθεί μόνο όταν ο μοχλός του χειριστηρίου είναι στη νεκρά.
- Αφού πιεστεί ο διακόπτης, το γκάτζι αρχίζει να ανοίγει μόλις μετακινηθεί ο μοχλός του χειριστηρίου τουλάχιστον 35°.
- Μετά τη χρήση του χειρόγκαζου, επαναφέρετε το μοχλό του χειριστηρίου στη θέση της νεκράς. Το κουμπί απεμπλοκής θα επιστρέψει αυτόματα στη θέση του. Το χειριστήριο θα λειτουργεί τότε κανονικά επιλέγοντας πρόσω και όπισθεν ταχύτητα.

RMU25976

## Ρυθμιστής τριβής τιμονιού

Η διάταξη τριβής προσφέρει ρυθμιζόμενη αντίσταση στην κίνηση της λαβής του γκαζιού ή του μοχλού του χειριστηρίου και μπορεί να ρυθμιστεί σύμφωνα με την προτίμηση του χειριστή.

Για να αυξήσετε την αντίσταση, στρέψτε το ρυθμιστή προς τα δεξιά. Για να μειώσετε την αντίσταση, στρέψτε το ρυθμιστή προς τα αριστερά.

**ΠΡΟΕΙΔΟΠΟΙΗΣΗ! Μην σφίγγετε υπερβολικά τον ρυθμιστή τριβής. Αν υπάρχει πολλή αντίσταση, θα είναι δύσκολο να μετακινήσετε το μοχλό ελέγχου, πράγμα που μπορεί να οδηγήσει σε ατύχημα.** [RWM00032]

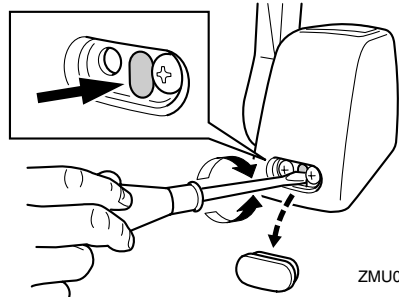

Όταν θέλετε να έχετε σταθερή ταχύτητα, σφίξτε το ρυθμιστή ώστε να διατηρηθεί η θέση του γκαζιού.

# Τμήματα

RMU25994

## Καλώδιο (κορδόνι) σταματήματος του κινητήρα και κλιπ

Για να λειτουργήσει ο κινητήρας, θα πρέπει ο συνδετήρας να είναι συνδεδεμένος με το διακόπτη σταματήματος του κινητήρα. Το καλώδιο πρέπει να συνδεθεί σε ένα ασφαλές σημείο στα ρούχα, το χέρι ή το πόδι του οδηγού. Αν ο οδηγός πέσει από το σκάφος ή αφήσει το πηδάλιο, το καλώδιο θα τραβήξει τον συνδετήρα, σβήνοντας τον κινητήρα. Αυτό θα εμποδίσει να φύγει μακριά το σκάφος με ταχύτητα. **ΠΡΟΕΙΔΟΠΟΙΗΣΗ!** Συνδέστε το κορδόνι του διακόπτη σταματήματος του κινητήρα σε ένα ασφαλές σημείο στα ρούχα σας ή στο χέρι ή το πόδι όταν οδηγείτε. Μην συνδέετε το κορδόνι σε ρούχα που μπορεί να σχιστούν. Προσέξτε μην πιαστεί κάπου το κορδόνι και δεν λειτουργήσει. Προσοχή μην τραβήξετε κατά λάθος το κορδόνι στη διάρκεια της κανονικής λειτουργίας. Απώλεια ισχύος κινητήρα σημαίνει σημαντική απώλεια ελέγχου του πηδαλίου. Επίσης, χωρίς ισχύ, το σκάφος μπορεί να επιβραδύνει απότομα. Αυτό μπορεί να πετάξει μπροστά τους ανθρώπους και τα αντικείμενα του σκάφους. [RWM00122]

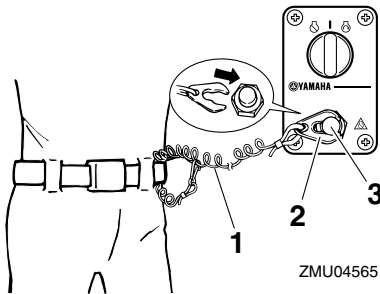

1. Καλώδιο
2. Συνδετήρας
3. Διακόπτης σταματήματος του κινητήρα

RMU26091

## Γενικός διακόπτης

Ο γενικός διακόπτης ελέγχει το σύστημα ανάφλεξης. Η λειτουργία του περιγράφεται παρακάτω.

### • “OFF” (off)

Με τον γενικό διακόπτη στη θέση “OFF” (off), τα ηλεκτρικά κυκλώματα είναι απενεργοποιημένα και μπορούν να αφαιρεθούν.

### • “ON” (on)

Με τον γενικό διακόπτη στη θέση “ON” (on), τα ηλεκτρικά κυκλώματα είναι ενεργοποιημένα και δεν μπορούν να αφαιρεθούν.

### • “START” (start)

Με το γενικό διακόπτη στη θέση “START” (start), η μίζα γυρίζει για να πάρει μπροστά ο κινητήρας. Όταν αφήσετε το κλειδί, επιστρέφει αυτόματα στη θέση “ON” (on).

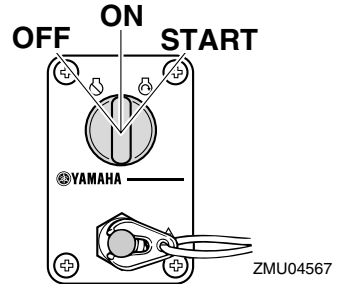

RMU32053

## Διακόπτης ηλεκτρικής κλίσης και ανύψωσης στο χειριστήριο

Το σύστημα ηλεκτρικής κλίσης και ανύψωσης ρυθμίζει τη γωνία της εξωλέμβιας σε σχέση με τον καθρέφτη. Πιέζοντας τον διακόπτη “UP” (πάνω) η εξωλέμβια μηχανή παίρνει κλίση προς τα πάνω και μετά ανυψώνεται. Πιέζοντας τον διακόπτη “DN” (κάτω) η εξωλέμβια μηχανή παίρνει κλίση προς τα κάτω και μετά κατεβαίνει. Όταν αφήνετε το διακόπτη, η εξωλέμβια σταματά στη θέση που βρίσκεται. Για πληροφορίες σχετικά με τη χρήση του διακόπτη ηλεκτρικής κλίσης και ανύψωσης, αναφερθείτε στις σελίδες 49 και 51.



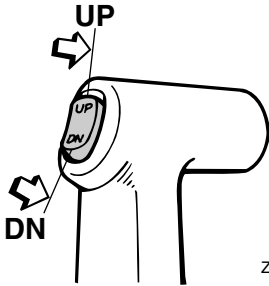

ZMU03938

RMU26154

## Διακόπτης ηλεκτρικής κλίσης και ανύψωσης στη λεκάνη της μηχανής

Ο διακόπτης ηλεκτρικής κλίσης και ανύψωσης βρίσκεται στο πλάι της λεκάνης. Πιέζοντας τον διακόπτη “UP” (πάνω) η εξωλέμβια μηχανή παίρνει κλίση προς τα πάνω και μετά ανυψώνεται. Πιέζοντας τον διακόπτη “DN” (κάτω) η εξωλέμβια μηχανή παίρνει κλίση προς τα κάτω και μετά κατεβαίνει. Όταν αφήνετε το διακόπτη, η εξωλέμβια σταματά στη θέση που βρίσκεται.

Για οδηγίες σχετικά με τη χρήση του διακόπτη ηλεκτρικής κλίσης και ανύψωσης, αναφερθείτε στη σελίδα 51.

RWM01031

### **ΠΡΟΕΙΔΟΠΟΙΗΣΗ**

Χρησιμοποιείτε τον διακόπτη ηλεκτρικής κλίσης και ανύψωσης της λεκάνης μόνο όταν το σκάφος είναι εντελώς σταματημένο και ο κινητήρας σβηστός. Αν επιχειρήσετε να χρησιμοποιήσετε αυτόν τον διακόπτη ενόσω το σκάφος κινείται, αυξάνεται ο κίνδυνος να πέσετε στη θάλασσα και μπορεί να αποσπάσετε την προσοχή του οδηγού, με αποτέλεσμα να προκληθεί ατύχημα λόγω σύγκρουσης με άλλο σκάφος ή εμπόδιο.

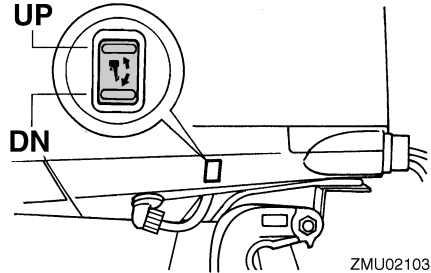

ZMU02103

RMU26244

## Πτερύγιο κλίσης με άνοδο

RWM00840

### **ΠΡΟΕΙΔΟΠΟΙΗΣΗ**

Λάθος ρύθμιση του πτερυγίου κλίσης μπορεί να προκαλέσει δυσκολία στους ελιγμούς. Πάντα να κάνετε δοκιμαστική διαδρομή μετά από ρύθμιση ή αντικατάσταση του πτερυγίου κλίσης για να βεβαιωθείτε ότι το τιμόνι λειτουργεί σωστά. Μην ξεχνάτε να σφίγγετε το μπουλόνι μετά από τη ρύθμιση του πτερυγίου κλίσης.

Το πτερύγιο κλίσης πρέπει να ρυθμίζεται ώστε το τιμόνι να μπορεί να στρέφεται αριστερά ή δεξιά με την ίδια δύναμη.

Αν το σκάφος τείνει να στρίβει αριστερά, στρέψτε το πίσω άκρο του πτερυγίου κλίσης προς τα αριστερά “Α” στην εικόνα. Αν το σκάφος τείνει να στρίβει δεξιά, στρέψτε το άκρο του πτερυγίου κλίσης προς τα δεξιά “Β” στην εικόνα.

RCM00840

### **ΠΡΟΣΟΧΗ**

Το πτερύγιο κλίσης λειτουργεί και ως άνοδος για προστασία του κινητήρα από ηλεκτροχημική διάβρωση. Μην βάφετε ποτέ το πτερύγιο κλίσης γιατί θα χάσει την αποτελεσματικότητά του ως άνοδος.

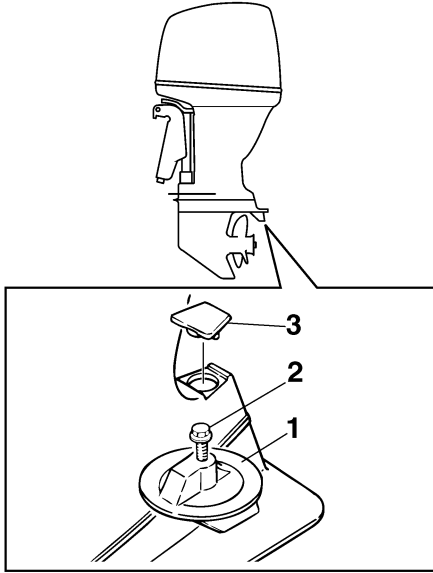

ZMU01730

1. Πτερύγιο κλίσης
2. Μπουλόνι
3. Τάπα

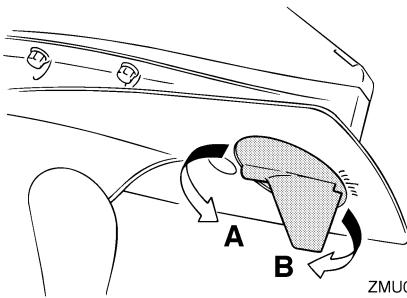

ZMU02104

Ροπή σύσφιξης μπουλονιού:  
42.0 Nm (4.28 kgf-m, 31.0 ft-lb)

RMU26341

## Μοχλός στήριξης ανύψωσης για μοντέλα ηλεκτρικής κλίσης και ανύψωσης

Για να κρατήσετε την εξωλέμβια ανυψωμένη, ασφαλίστε τον μοχλό στήριξης της ανύψωσης στον βραχίονα στήριξης.

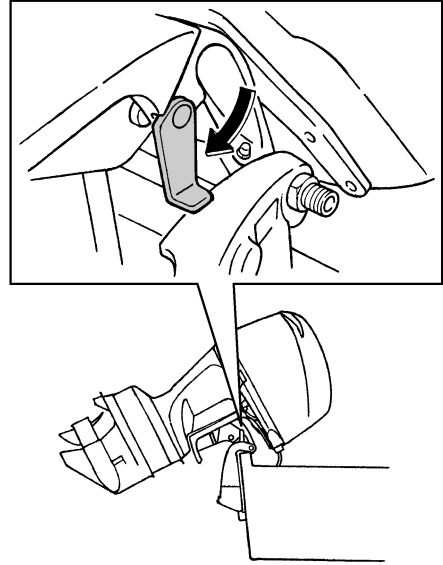

ZMU05352

RCM00660

## ΠΡΟΣΟΧΗ

Μην χρησιμοποιείτε το μοχλό ή τον πείρο στήριξης της ανύψωσης όταν ρυμουλκείτε τη μηχανή, γιατί μπορεί να φύγει με το κούνημα από τη στήριξη και να πέσει. Αν δεν μπορείτε να ρυμουλκήσετε τη μηχανή στην κανονική θέση λειτουργίας, χρησιμοποιήστε μια πρόσθετη διάταξη στήριξης για να την ασφαλίσετε στην ανυψωμένη θέση.

RMU31421

## Μοχλός ασφάλισης καπακιού (τραβηχτός)

Για να αφαιρέσετε το καπάκι, απελευθερώστε τον(τους) μοχλό(ούς) ασφάλισης και σηκώστε το καπάκι. Για να τοποθετήσετε το καπάκι, βάλτε το στην αρχική του θέση και μετακινήστε τον(τους) μοχλό(ούς) ασφάλισης προς τα κάτω για να κλειδώσουν.

## ΣΗΜΕΙΩΣΗ:

- Όταν τοποθετείτε το καπάκι, βεβαιωθείτε ότι εφαρμόζει σωστά στην ελαστική τσιμούχα.

- Βεβαιωθείτε ότι το διάκενο ανάμεσα στο καπάκι και τη λεκάνη είναι ίδιο σε όλη την περιφέρεια του καπακιού. Αν το καπάκι είναι χαλαρό ή το διάκενο δεν είναι ίδιο, τοποθετήστε πάλι το καπάκι.

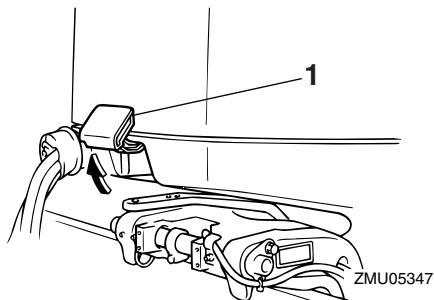

1. Μοχλός(οί) ασφάλισης καπακιού

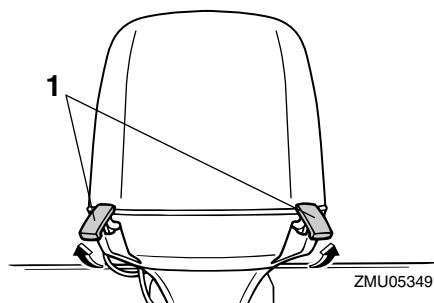

1. Μοχλός(οί) ασφάλισης καπακιού

RMU26462

## Εξάρτημα πλυσίματος

Αυτό το εξάρτημα χρησιμοποιείται για τον καθαρισμό των διόδων νερού του κινητήρα χρησιμοποιώντας έναν σωλήνα ποτίσματος και νερό βρύσης.

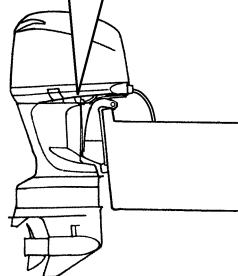
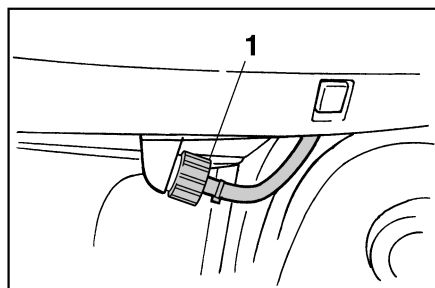

ZMU02108

1. Εξάρτημα πλυσίματος

## ΣΗΜΕΙΩΣΗ:

Για λεπτομέρειες, αναφερθείτε στη σελίδα 57.

RMU35562

## Φίλτρο καυσίμου/Υδατοπαγίδα

Αυτή η μηχανή έχει έναν συνδυασμό φίλτρου καυσίμου/υδατοπαγίδας και σχετικού προειδοποιητικού συστήματος. Αν το νερό που διαχωρίζεται από το καύσιμο υπερβαίνει μια ορισμένη ποσότητα, ενεργοποιείται ο προειδοποιητικός μηχανισμός του Στροφόμετρου Πολλαπλών Λειτουργιών 6Y8.

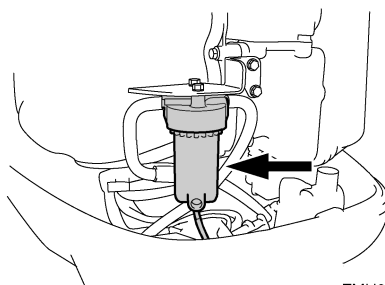

ZMU05491

# Τμήματα

---

Ενεργοποίηση του προειδοποιητικού συστήματος

- Η προειδοποιητική ένδειξη υδατοπαγίδας του Στροφόμετρου Πολλαπλών Λειτουργιών 6Y8 θα αρχίσει να αναβοσβήνει.
- Ο βομβητής θα ηχήσει διακοπόμενα μόνο όταν ο μοχλός ταχυτήτων είναι στη νεκρά.
- Αν ενεργοποιηθεί το προειδοποιητικό σύστημα, σταματήστε τον κινητήρα και συμβουλευτείτε αμέσως τον αντιπρόσωπο της Yamaha.

RMU31414

## Ψηφιακό στροφόμετρο

Το στροφόμετρο δείχνει την ταχύτητα του κινητήρα και έχει τις ακόλουθες λειτουργίες. Όλοι οι τομείς της οθόνης ενδείξεων ανάβουν στιγμιαία μόλις ενεργοποιείται ο γενικός διακόπτης και κατόπιν επιστρέφουν σε κανονική λειτουργία.

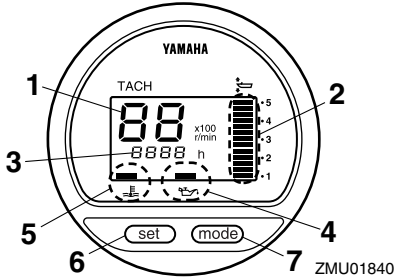

1. Στροφόμετρο
2. Μετρητής κλίσης
3. Μετρητής χρόνου λειτουργίας
4. Προειδοποίηση χαμηλής πίεσης λαδιού
5. Προειδοποιητική ένδειξη υπερθέρμανσης
6. Πλήκτρο Set
7. Πλήκτρο Mode

### ΣΗΜΕΙΩΣΗ:

Η προειδοποιητική ένδειξη υδατοπαγίδας και η προειδοποιητική ένδειξη προβλήματος κινητήρα στο ψηφιακό στροφόμετρο δεν λειτουργούν για αυτή τη μηχανή.

RMU36050

### Στροφόμετρο

Το στροφόμετρο δείχνει την ταχύτητα του κινητήρα σε εκατοντάδες περιστροφές ανά λεπτό (στροφές/λεπτό). Για παράδειγμα, αν η ένδειξη του στροφόμετρου είναι “22” τότε η ταχύτητα του κινητήρα είναι 2200 στροφές/λεπτό.

RMU26621

### Μετρητής κλίσης

Αυτός ο μετρητής δείχνει τη γωνία κλίσης της εξωλέμβιας μηχανής σας.

- Απομνημονεύστε τις γωνίες κλίσης που λειτουργούν καλύτερα για το σκάφος σας σε διά-

φορες συνθήκες. Ρυθμίστε τη γωνία κλίσης όπως επιθυμείτε χρησιμοποιώντας το διακόπτη ηλεκτρικής κλίσης και ανύψωσης.

- Αν η γωνία κλίσης της εξωλέμβιας σας υπερβαίνει το όριο λειτουργίας, ο πάνω τομέας της ένδειξης του μετρητή κλίσης θα αναβοσβήνει.

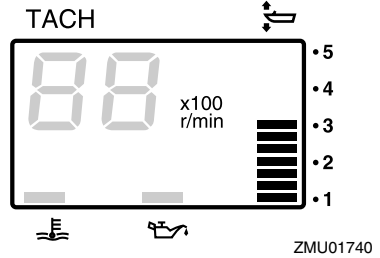

RMU26651

### Μετρητής ωρών

Αυτός ο μετρητής δείχνει πόσες ώρες έχει λειτουργήσει η μηχανή. Μπορεί να ρυθμιστεί ώστε να δείχνει το συνολικό αριθμό ωρών ή τον αριθμό ωρών του ταξιδιού. Μπορείτε επίσης να ανάψετε ή να σβήσετε την ένδειξη.

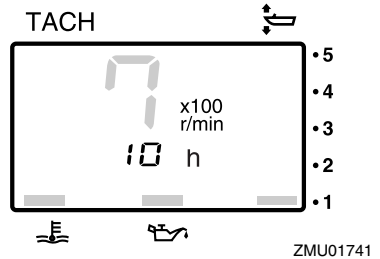

Για να αλλάξετε τη μορφή της ένδειξης, πιέστε το πλήκτρο “mode” (mode). Η ένδειξη μπορεί να δείξει τις συνολικές ώρες ή τις ώρες ταξιδιού ή να σβήσει.

Για να μηδενίσετε τις ώρες ταξιδιού, πιέστε ταυτόχρονα “set” (set) και “mode” (mode) για τουλάχιστον 1 δευτερόλεπτο ενώ εμφανίζονται οι ώρες ταξιδιού. Αυτό επαναφέρει τον μετρητή ταξιδιού στο 0 (μηδέν).

# Όργανα και ενδείξεις

Ο συνολικός αριθμός ωρών που έχει λειτουργήσει ο κινητήρας δεν μπορεί να αλλάξει.

RMU26524

## Προειδοποίηση χαμηλής πίεσης λαδιού

Αν η πίεση του λαδιού του κινητήρα πέσει πολύ χαμηλά, θα αρχίσει να αναβοσβήνει η προειδοποιητική ένδειξη. Για περισσότερες πληροφορίες, αναφερθείτε στη σελίδα 35.

RCM00022

### ΠΡΟΣΟΧΗ

- Μην συνεχίσετε τη λειτουργία της μηχανής αν έχει ενεργοποιηθεί η προειδοποιητική ένδειξη χαμηλής πίεσης λαδιού και η στάθμη του λαδιού του κινητήρα είναι χαμηλότερη. Αλλιώς, θα πάθει σοβαρή ζημιά ο κινητήρας.
- Η προειδοποιητική ένδειξη χαμηλής πίεσης λαδιού δεν δηλώνει τη στάθμη του λαδιού του κινητήρα. Χρησιμοποιήστε τη ράβδο μέτρησης για να ελέγξετε την ποσότητα λαδιού που απομένει. Για περισσότερες πληροφορίες, αναφερθείτε στη σελίδα 41.

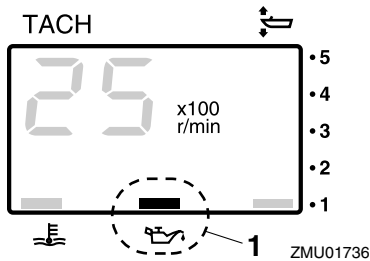

ZMU01736

1. Προειδοποίηση χαμηλής πίεσης λαδιού

RMU26583

## Προειδοποιητική ένδειξη υπερθέρμανσης

Αν η θερμοκρασία του κινητήρα ανέβει υπερβολικά, αρχίζει να αναβοσβήνει η προειδοποιητική ένδειξη. Για περισσότερες πληροφορίες σχετικά με την ανάγνωση αυτής της ένδειξης, αναφερθείτε στη σελίδα 35.

RCM00052

### ΠΡΟΣΟΧΗ

Μην συνεχίσετε τη λειτουργία της μηχανής αν ανάψει η προειδοποιητική ένδειξη υπερθέρμανσης. Αλλιώς, θα πάθει σοβαρή ζημιά ο κινητήρας.

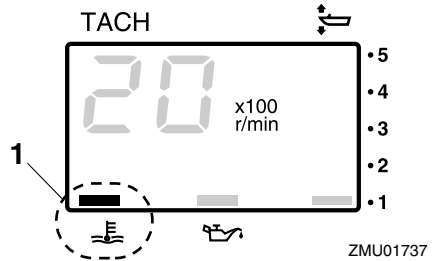

ZMU01737

1. Προειδοποιητική ένδειξη υπερθέρμανσης

RMU26602

## Ψηφιακό κοντέρ

Αυτό το όργανο δείχνει την ταχύτητα του σκάφους και άλλες πληροφορίες.

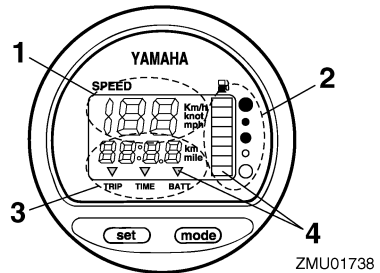

ZMU01738

1. Κοντέρ
2. Μετρητής καυσίμου
3. Μετρητής ταξιδιού/ρολόι/μετρητής τάσης
4. Προειδοποιητική ένδειξη(εις)

Όλοι οι τομείς της οθόνης ενδείξεων ανάβουν στιγμιαία μόλις ενεργοποιείται ο γενικός διακόπτης και κατόπιν επιστρέφουν σε κανονική λειτουργία.

RMU36061

## Κοντέρ

Το κοντέρ εμφανίζει την ταχύτητα σε χιλιόμετρα, μίλια ή κόμβους, ανάλογα με την προτίμηση του οδηγού. Επιλέξτε την επιθυμητή μονάδα μέτρησης ρυθμίζοντας τον διακόπτη επιλογής στο πίσω μέρος του μετρητή. Δείτε την εικόνα για τη ρύθμιση.

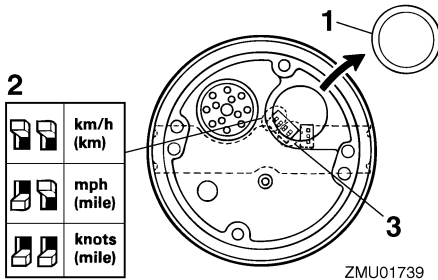

ZMU01739

1. Τάπα
2. Διακόπτες επιλογής (για μονάδα ταχύτητας)
3. Διακόπτες επιλογής (για αποστολέα καυσίμου)

RMU26713

## Μετρητής καυσίμου

Οκτώ τομείς σημειώνουν τη στάθμη του καυσίμου. Όταν ανάβουν όλοι οι τομείς, το δοχείο καυσίμου είναι γεμάτο.

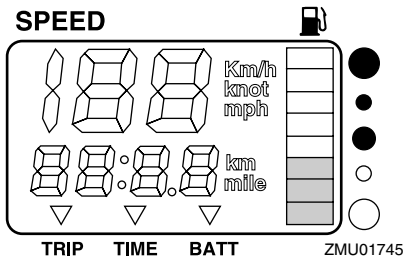

ZMU01745

Η ένδειξη της στάθμης του καυσίμου μπορεί να είναι ανακριβής λόγω της θέσης του αισθητήρα μέσα στο δοχείο καυσίμου και της θέσης του σκάφους στο νερό. Η οδήγηση με κλίση πλήρης πάνω ή με συνεχείς στροφές μπορεί να οδηγήσει σε λάθος ενδείξεις.

Μην ρυθμίζετε τον διακόπτη επιλογής για τον αισθητήρα καυσίμου. Λάθος ρύθμιση του διακόπτη επιλογής στο όργανο θα δώσει λανθασμένες ενδείξεις. Συμβουλευτείτε τον αντιπρόσωπο της Yamaha σχετικά με τη σωστή ρύθμιση του διακόπτη επιλογής. **ΠΡΟΣΟΧΗ: Αν τελειώσει το καύσιμο μπορεί να πάθει ζημιά ο κινητήρας.**

[RCM01770]

RMU36071

## Μετρητής ταξιδιού / Ρολόι / Βολτόμετρο

Η ένδειξη δείχνει είτε τον μετρητή ταξιδιού, το ρολόι ή το βολτόμετρο.

Για να αλλάξετε την ένδειξη, πιάστε επανειλημμένα το πλήκτρο “mode” (mode) ώσπου ο δείκτης στην πρόσοψη του οργάνου να δείξει “TRIP” (μετρητή ταξιδιού), “TIME” (ρολόι) ή “BATT” (βολτόμετρο).

RMU26691

## Μετρητής ταξιδιού

Αυτό το όργανο εμφανίζει την απόσταση που διένυσε το σκάφος από την τελευταία φορά που είχε μηδενιστεί το όργανο.

Η απόσταση του ταξιδιού εμφανίζεται σε χιλιόμετρα ή μίλια, ανάλογα με τη μονάδα μέτρησης που έχει επιλεγεί στο κοντέρ.

Για να μηδενίσετε τον μετρητή ταξιδιού, πιάστε ταυτόχρονα “set” (set) και “mode” (mode).

Η απόσταση του ταξιδιού διατηρείται στη μνήμη με ρεύμα από τη μπαταρία. Οι αποθηκευμένες πληροφορίες θα χαθούν αν αποσυνδεθεί η μπαταρία.

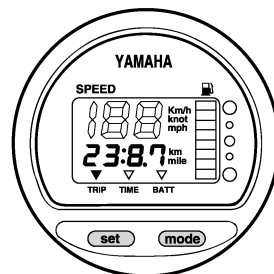

ZMU01743

# Όργανα και ενδείξεις

RMU26701

## Ρολόι

Για να ρυθμίσετε το ρολόι:

1. Βεβαιωθείτε ότι το όργανο είναι σε λειτουργία για “**TIME**” (ώρα).
2. Πιέστε το πλήκτρο “**set**” (set), ώστε να αρχίσει να αναβοσβήνει η ένδειξη της ώρας.
3. Πιέστε το πλήκτρο “**mode**” (mode), ώστε να εμφανιστεί η επιθυμητή ώρα.
4. Πιέστε πάλι το πλήκτρο “**set**” (set), ώστε να αρχίσει να αναβοσβήνει η ένδειξη των λεπτών.
5. Πιέστε το πλήκτρο “**mode**” (mode), ώστε να εμφανιστεί το επιθυμητό λεπτό.
6. Πιέστε πάλι το πλήκτρο “**set**” (set), για να αρχίσει να λειτουργεί το ρολόι.

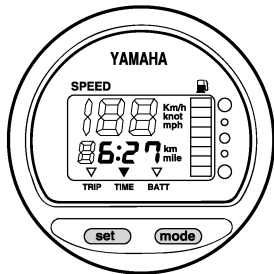

ZMU01744

Το ρολόι λειτουργεί με ρεύμα από τη μπαταρία. Αν αποσυνδέσετε τη μπαταρία το ρολόι θα σταματήσει. Ρυθμίστε πάλι το ρολόι αφού συνδέσετε τη μπαταρία.

RMU36080

## Βολτόμετρο

Το βολτόμετρο εμφανίζει το φορτίο της μπαταρίας σε βολτ (V).

RMU26721

## Προειδοποιητική ένδειξη στάθμης καυσίμου

Αν η στάθμη του καυσίμου μειωθεί στον ένα τομέα, θα αρχίσει να αναβοσβήνει η προειδοποιητική ένδειξη στάθμης καυσίμου.

Μην συνεχίσετε τη λειτουργία της μηχανής με πλήρες γκάζι αν έχει ενεργοποιηθεί το προειδοποιητικό σύστημα. Επιστρέψτε στο λιμάνι με χα-

μηλή ταχύτητα. **ΠΡΟΣΟΧΗ:** Αν τελειώσει το καύσιμο μπορεί να πάθει ζημιά ο κινητήρας.

[RCM01770]

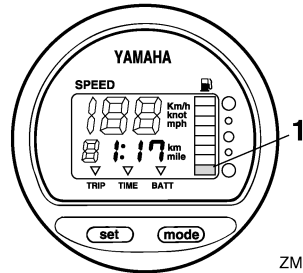

ZMU01746

1. Προειδοποιητικός τομέας στάθμης καυσίμου

RMU26732

## Προειδοποιητική ένδειξη χαμηλής τάσης μπαταρίας

Αν πέσει η τάση της μπαταρίας, η ένδειξη ανάβει αυτόματα και αρχίζει να αναβοσβήνει.

Αν ενεργοποιηθεί κάποια προειδοποιητική ένδειξη, επιστρέψτε στο λιμάνι το συντομότερο. Συμβουλευτείτε τον αντιπρόσωπο της Yamaha σχετικά με τη φόρτιση της μπαταρίας.

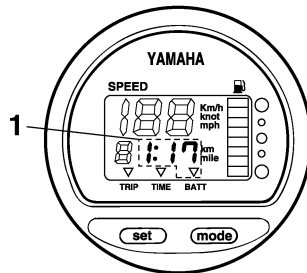

ZMU01747

1. Ένδειξη πεσμένης μπαταρίας

RMU26741

## Μετρητής διαχείρισης καυσίμου

Ο μετρητής διαχείρισης καυσίμου δείχνει την κατάσταση της κατανάλωσης καυσίμου όταν ο κινητήρας λειτουργεί.



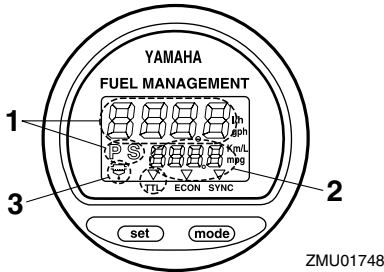

1. Μετρητής ροής καυσίμου
2. Μετρητής κατανάλωσης καυσίμου / Μετρητής οικονομίας καυσίμου / Συγχρονιστής ταχύτητας διπλού κινητήρα
3. Προειδοποιητική ένδειξη υδατοπαγίδας (λειτουργεί μόνο αν έχει τοποθετηθεί αισθητήρας)

Όλοι οι τομείς της οθόνης ενδείξεων ανάβουν στιγμιαία μόλις ενεργοποιείται ο γενικός διακόπτης και κατόπιν επιστρέφουν σε κανονική λειτουργία.

RMU26752

## Μετρητής ροής καυσίμου

Ο μετρητής ροής καυσίμου δείχνει την ποσότητα ροής καυσίμου σε περίοδο μιας ώρας, με την τρέχουσα ταχύτητα του κινητήρα.

- Ο μετρητής ροής καυσίμου εμφανίζει γαλόνια/ώρα ή λίτρα/ώρα, σύμφωνα με την προτίμηση του οδηγού. Επιλέξτε την επιθυμητή μονάδα μέτρησης ρυθμίζοντας τον διακόπτη επιλογής στο πίσω μέρος του μετρητή κατά την εγκατάσταση.

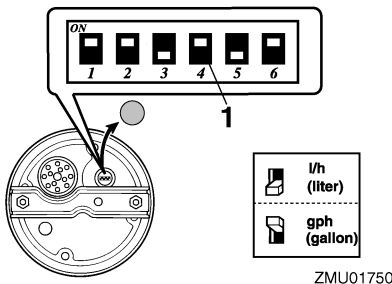

1. Διακόπτες επιλογής

- Ο μετρητής κατανάλωσης καυσίμου και ο μετρητής οικονομίας καυσίμου εμφανίζουν την ίδια μονάδα μέτρησης.

Οι ενδείξεις ροής καυσίμου δεν είναι ακριβείς όταν η μηχανή λειτουργεί σε λιγότερες από 1300 στροφές/λεπτό. Καθώς η αντλία καυσίμου ανοίγει και κλείνει συνεχώς, η ένδειξη εμφανίζει είτε καθόλου ροή καυσίμου είτε μεγαλύτερη ροή από την πραγματική μέση χρήση.

Για τους χρήστες δύο μηχανών: ο μετρητής ροής καυσίμου μπορεί να εμφανίσει τη ροή καυσίμου για μία ή και τις δύο μηχανές.

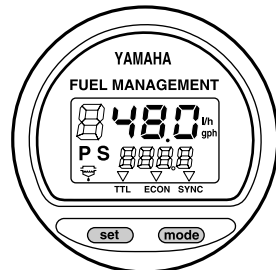

ZMU01749

Για να αλλάξετε την ένδειξη του μετρητή ροής, πιέστε επανειλημμένα το πλήκτρο “set” (set) ώσπου το όργανο να δείξει “S” (ροή καυσίμου της δεξιάς μηχανής μόνο), “P” (ροή καυσίμου της αριστερής μηχανής μόνο) ή “PS” (συνολική ροή και των δύο μηχανών).

RMU36090

## Μετρητής κατανάλωσης καυσίμου / Μετρητής οικονομίας καυσίμου / Συγχρονιστής δύο μηχανών

Αυτή η ένδειξη δείχνει είτε τον μετρητή κατανάλωσης καυσίμου, τον μετρητή οικονομίας καυσίμου ή τον συγχρονιστή δύο μηχανών.

Για να αλλάξετε την ένδειξη, πιέστε επανειλημμένα το πλήκτρο “mode” (mode) ώσπου ο δείκτης στην πρόσοψη του οργάνου να δείξει “TTL” (μετρητής κατανάλωσης καυσίμου), “ECON” (μετρητής οικονομίας καυσίμου) ή “SYNC” (συγχρονιστής δύο μηχανών).

# Όργανα και ενδείξεις

RMU26761

## Μετρητής κατανάλωσης καυσίμου

Αυτό το όργανο εμφανίζει την συνολική κατανάλωση καυσίμου από την τελευταία φορά που είχε μηδενιστεί το όργανο.

Για να μηδενίσετε τον μετρητή κατανάλωσης καυσίμου, πιάστε ταυτόχρονα “set” (set) και “mode” (mode).

## FUEL MANAGEMENT

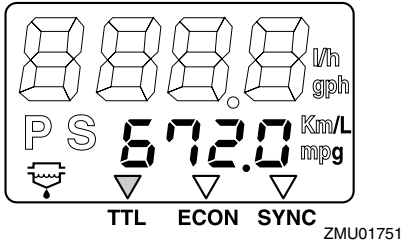

RMU26771

## Οικονομία καυσίμου

Αυτό το όργανο εμφανίζει την απόσταση κατά προσέγγιση ανά λίτρο ή γαλόνι κατά την πλοήγηση.

## FUEL MANAGEMENT

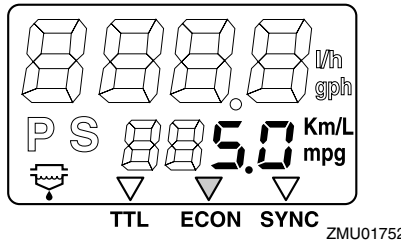

Αν στο σκάφος σας έχουν τοποθετηθεί δύο μηχανές, το όργανο θα δείξει μόνο τη συνολική οικονομία καυσίμου των δύο μηχανών.

- Η κατανάλωση καυσίμου διαφέρει σημαντικά ανάλογα με τη σχεδίαση του σκάφους, το βάρος, την προπέλα που χρησιμοποιείται, την γωνία κλίσης, την κατάσταση της θάλασσας (καθώς και τον άνεμο) και τη θέση του γκαζιού. Η κατανάλωση καυσίμου διαφέρει επίσης ελαφρά ανάλογα με τον τύπο του νερού (αλμυρό,

γλυκό και επίπεδο μόλυνσης), τη θερμοκρασία του αέρα και την υγρασία, την καθαρότητα του κάτω μέρους του σκάφους, το ύψος τοποθέτησης της μηχανής, την ικανότητα του οδηγού και τη σύνθεση της βενζίνης (χειμερινό ή θερινό καύσιμο και ποσότητα πρόσθετων).

- Το ψηφιακό κοντέρ και ο μετρητής διαχείρισης καυσίμου της Yamaha υπολογίζουν την ταχύτητα, τα μίλια που έχουν διανυθεί και την οικονομία καυσίμου με βάση την κίνηση του νερού στην πρύμη του σκάφους. Αυτή η απόσταση μπορεί να διαφέρει σημαντικά από την πραγματική απόσταση που έχει διανυθεί λόγω υδάτινων ρευμάτων, φουσκοθαλασσιάς και της κατάστασης του αισθητήρα ταχύτητας νερού (αν είναι ημι-συνδεδεμένος ή έχει βλάβη).
- Η κάθε μηχανή μπορεί να διαφέρει ελαφρά στην κατανάλωση καυσίμου λόγω κατασκευαστικών διαφορών. Αυτές οι διαφορές μπορεί να είναι μεγαλύτερες αν οι μηχανές είναι μοντέλα διαφορετικών ετών. Επιπλέον, οι διαφορές στις προπέλες, ακόμα και των ίδιων διαστάσεων και σχεδίασης, μπορούν και αυτές να προκαλέσουν μικρή διαφορά στην κατανάλωση καυσίμου.

RMU26782

## Συγχρονιστής ταχύτητας δύο μηχανών

Αυτό το όργανο εμφανίζει τη διαφορά ταχύτητας (στροφές/λεπτό) των δύο μηχανών για να αναφέρεστε όταν συγχρονίζετε τις ταχύτητές τους.

## FUEL MANAGEMENT

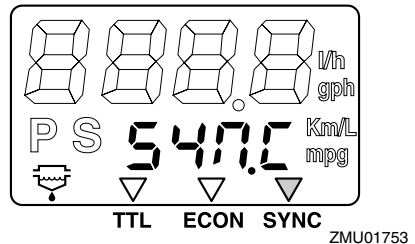

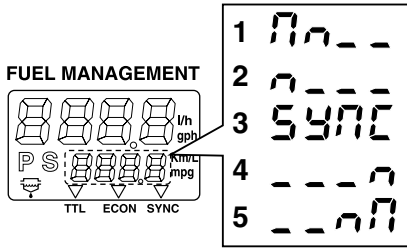

ZMU01754

1. Η ταχύτητα του αριστερού κινητήρα είναι υψηλότερη
2. Η ταχύτητα του αριστερού κινητήρα είναι ελαφρώς υψηλότερη
3. Η ταχύτητα είναι ομοίμορφα συγχρονισμένη μεταξύ του αριστερού και του δεξιού κινητήρα
4. Η ταχύτητα του δεξιού κινητήρα είναι ελαφρώς υψηλότερη
5. Η ταχύτητα του δεξιού κινητήρα είναι πιο υψηλή

Αν οι ταχύτητες των δύο μηχανών δεν είναι συγχρονισμένες κατά την πλοήγηση, η διόρθωση της γωνίας κλίσης ή του γκαζιού μπορεί να τις συγχρονίσει.

Αν απαιτούνται μεγάλες διαφορές σε γωνία κλίσης ή γκάζί για να συγχρονιστούν οι μηχανές, συμβουλευτείτε τον αντιπρόσωπο της Yamaha σχετικά με τις ρυθμίσεις που πρέπει να γίνουν στα καλώδια του γκαζιού.

RMU26793

## Προειδοποιητική ένδειξη υδατοπαγίδας

Αυτή η ένδειξη αναβοσβήνει όταν μαζεύεται νερό στην υδατοπαγίδα. Σε μια τέτοια περίπτωση, σβήστε τη μηχανή και στραγγίξτε το νερό από την υδατοπαγίδα.

Αυτή η ένδειξη λειτουργεί μόνο εφόσον υπάρχει ένας αισθητήρας υδατοπαγίδας.

## FUEL MANAGEMENT

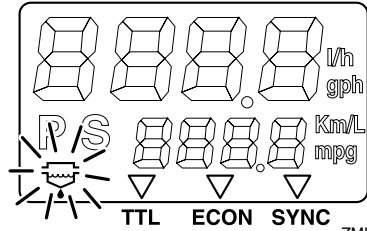

ZMU01755

RMU31653

## 6Y8 Μετρητές πολλαπλών λειτουργιών

Οι μετρητές πολλαπλών λειτουργιών έχουν 6 μονάδες μετρητών: μονάδα στροφόμετρου (τετράγωνη ή στρογγυλή), μονάδα κοντέρ (τετράγωνη), μονάδα μέτρησης ταχύτητας & καυσίμου (τετράγωνη ή στρογγυλή) και μετρητή διαχείρισης καυσίμου (τετράγωνο). Το σύστημα ένδειξης διαφέρει λίγο μεταξύ των στρογγυλών και των τετράγωνων τύπων. Ελέγξτε προσεκτικά το μοντέλο και τον τύπο της μονάδας σας. Αυτό το βιβλίο περιγράφει κυρίως τις προειδοποιητικές ενδείξεις. Για περισσότερες λεπτομέρειες σχετικά με τη ρύθμιση των μετρητών ή την αλλαγή των συστημάτων ένδειξης, αναφερθείτε στο βιβλίο οδηγιών που συνοδεύει τον μετρητή.

RMU36184

## 6Y8 Στροφόμετρα πολλαπλών λειτουργιών

Το στροφόμετρο δείχνει τις περιστροφές του κινητήρα ανά λεπτό. Έχει τις λειτουργίες μετρητή κλίσης, ρύθμισης της χαμηλής ταχύτητας, ένδειξη νερού ψύξης/θερμοκρασίας κινητήρα, ένδειξη τάσης μπαταρίας, ένδειξη συνολικών ωρών/ωρών ταξιδιού, ένδειξη πίεσης λαδιού, προειδοποίηση ανίχνευσης νερού, προειδοποίηση προβλήματος κινητήρα και ενημέρωση περιοδικής συντήρησης. Αν έχει τοποθετηθεί αισθητήρας πίεσης του νερού ψύξης, η μονάδα μπορεί να εμφανίσει επίσης την ένδειξη πίεσης του νερού ψύξης. Ακόμα όμως κι αν δεν έχει τοποθετηθεί αι-

# Όργανα και ενδείξεις

σθητήρας πίεσης του νερού ψύξης, η ένδειξη πίεσης του νερού ψύξης μπορεί να εμφανίζεται συνδέοντας έναν προαιρετικό αισθητήρα στην μονάδα. Συμβουλευτείτε τον αντιπρόσωπο της Yamaha σχετικά με τον προαιρετικό αισθητήρα. Η μονάδα του στροφόμετρου είναι διαθέσιμη σε στρογγυλό ή τετράγωνο τύπο. Ελέγξτε τον τύπο της μονάδας στροφόμετρου που έχετε.

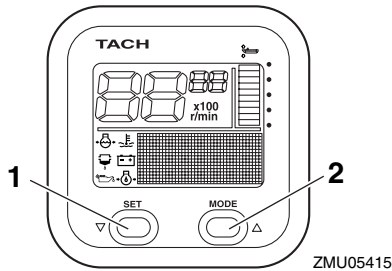

ZMU05415

1. Πλήκτρο Set
2. Πλήκτρο Mode

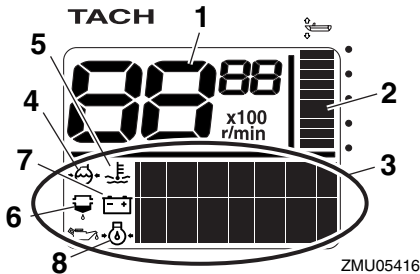

ZMU05416

1. Στροφόμετρο
2. Μετρητής κλίσης
3. Ένδειξη πολλαπλών λειτουργιών
4. Πίεση νερού ψύξης
5. Θερμοκρασία νερού ψύξης/κινητήρα
6. Προειδοποιητική ένδειξη ανίχνευσης νερού
7. Τάση μπαταρίας
8. Στάθμη λαδιού (τετράχρονα μοντέλα)

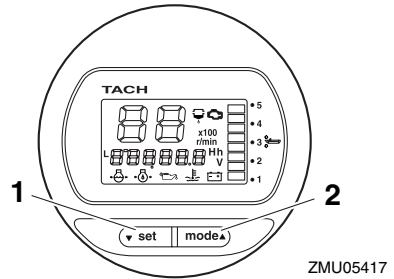

ZMU05417

1. Πλήκτρο Set
2. Πλήκτρο Mode

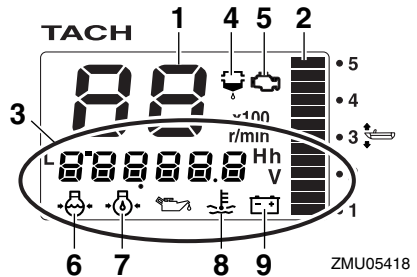

ZMU05418

1. Στροφόμετρο
2. Μετρητής κλίσης
3. Ένδειξη πολλαπλών λειτουργιών
4. Προειδοποιητική ένδειξη ανίχνευσης νερού
5. Προειδοποιητική ένδειξη προβλήματος κινητήρα/συντήρησης
6. Πίεση νερού ψύξης
7. Στάθμη λαδιού (τετράχρονα μοντέλα)
8. Θερμοκρασία νερού ψύξης/κινητήρα
9. Τάση μπαταρίας

RMU36110

## Έλεγχος κατά την εκκίνηση

Τοποθετήστε το μοχλό του χειριστηρίου στη νεκρά και στρέψτε το γενικό διακόπτη στη θέση "ON" (on). Αφού ανάψουν όλες οι ενδείξεις καθώς και η ένδειξη συνολικών ωρών, ο μετρητής θα περάσει σε κανονική λειτουργία. Αν ηχεί ο βομβητής και αναβοσβήνει η προειδοποιητική ένδειξη της υδατοπαγίδας, συμβουλευτείτε αμέσως τον αντιπρόσωπο της Yamaha.

## ΣΗΜΕΙΩΣΗ:

Για να σταματήσετε το βομβητή, πιέστε “set” (set) ή “mode” (mode).

RMU36130

### Προειδοποίηση χαμηλής πίεσης λαδιού

Όταν η πίεση λαδιού του κινητήρα πέσει πολύ χαμηλά, αρχίζει να αναβοσβήνει η προειδοποιητική ένδειξη χαμηλής πίεσης λαδιού και η ταχύτητα του κινητήρα μειώνεται αυτόματα σε περίπου 2000 στροφές/λεπτό.

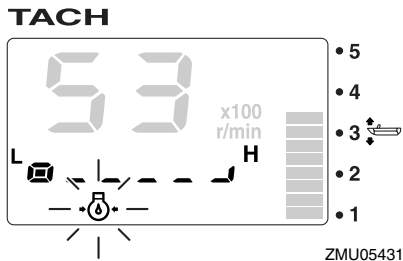
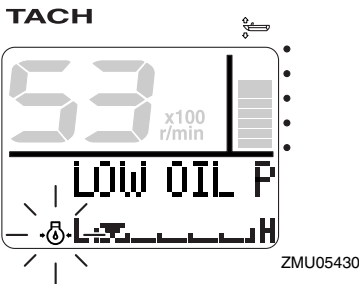

Σταματήστε αμέσως τον κινητήρα αν ηχήσει ο βομβητής και αναβοσβήνει η ένδειξη χαμηλής πίεσης λαδιού. Ελέγξτε την ποσότητα λαδιού του κινητήρα και αναπληρώστε αν χρειάζεται. Αν ενεργοποιηθεί ο προειδοποιητικός μηχανισμός παρ' όλο που η στάθμη του λαδιού είναι σωστή, επικοινωνήστε με τον αντιπρόσωπο της Yamaha.

RCM01601

## ΠΡΟΣΟΧΗ

Μην συνεχίσετε τη λειτουργία της μηχανής αν έχει ενεργοποιηθεί το προειδοποιητικό σύστη-

μα χαμηλής πίεσης λαδιού. Αλλιώς, θα πάθει σοβαρή ζημιά ο κινητήρας.

RMU36221

### Προειδοποίηση υπερθέρμανσης

Αν η θερμοκρασία του κινητήρα ανέβει υπερβολικά στη διάρκεια της πλεύσης, αρχίζει να αναβοσβήνει η προειδοποιητική ένδειξη υπερθέρμανσης. Η ταχύτητα του κινητήρα θα μειωθεί αυτόματα σε περίπου 2000 στροφές/λεπτό.

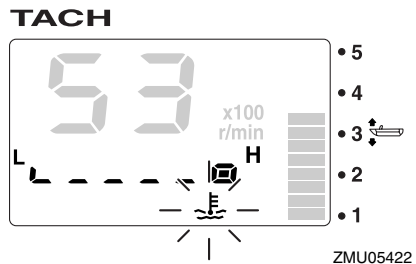
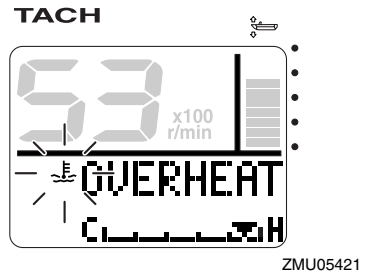

Σταματήστε αμέσως τη μηχανή αν ηχήσει ο βομβητής και ενεργοποιηθεί το προειδοποιητικό σύστημα υπερθέρμανσης. Ελέγξτε μήπως έχει φράξει η εισαγωγή του νερού ψύξης.

RCM01592

## ΠΡΟΣΟΧΗ

- Μην συνεχίσετε τη λειτουργία της μηχανής αν αναβοσβήνει η προειδοποιητική ένδειξη υπερθέρμανσης. Αλλιώς, θα πάθει σοβαρή ζημιά ο κινητήρας.
- Μην συνεχίσετε τη λειτουργία της μηχανής αν έχει ενεργοποιηθεί το προειδοποιητικό σύστημα. Αν δεν μπορείτε να εντοπίσετε και

# Όργανα και ενδείξεις

να διορθώσετε το πρόβλημα, συμβουλευτείτε τον αντιπρόσωπο της Yamaha.

RMU36150

## Προειδοποίηση υδατοπαγίδας

Αυτή η ένδειξη αναβοσβήνει όταν μαζεύεται νερό στην υδατοπαγίδα (φίλτρο καυσίμου) στη διάρκεια της πλεύσης. Σε μια τέτοια περίπτωση, σβήστε αμέσως τον κινητήρα και αναφερθείτε στη σελίδα 77 αυτού του βιβλίου για να αδειάσετε το νερό από το φίλτρο καυσίμου. Επιστρέψτε στο λιμάνι το συντομότερο και επικοινωνήστε αμέσως με τον αντιπρόσωπο της Yamaha.

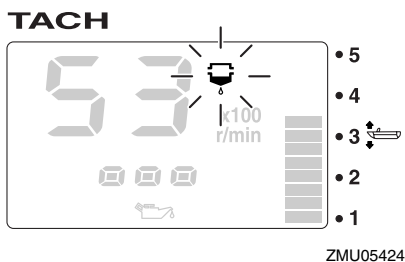
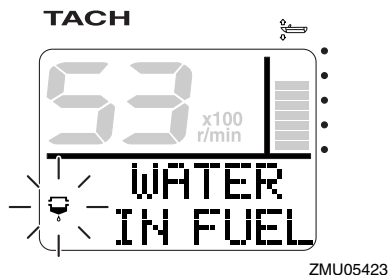

RCM00910

## ΠΡΟΣΟΧΗ

Βενζίνη αναμιγμένη με νερό μπορεί να προκαλέσει ζημιά στον κινητήρα.

RMU36160

## Προειδοποίηση προβλήματος κινητήρα

Αυτή η ένδειξη αναβοσβήνει όταν ο κινητήρας δεν λειτουργεί σωστά στη διάρκεια της πλεύσης. Επιστρέψτε στο λιμάνι το συντομότερο και επι-

κοινωνήστε αμέσως με τον αντιπρόσωπο της Yamaha.

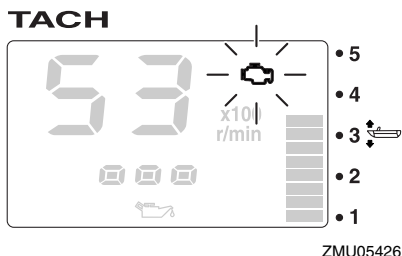
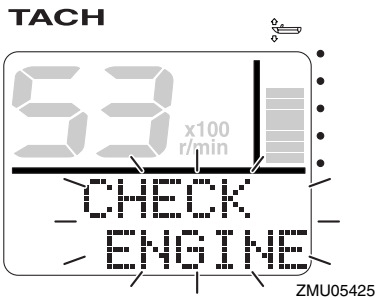

RCM00920

## ΠΡΟΣΟΧΗ

Σε μια τέτοια περίπτωση, ο κινητήρας δεν θα λειτουργήσει σωστά. Συμβουλευτείτε αμέσως τον αντιπρόσωπο της Yamaha.

RMU36170

## Προειδοποιητική ένδειξη χαμηλής τάσης μπαταρίας

Όταν πέφτει η τάση της μπαταρίας, αρχίζει να αναβοσβήνει η προειδοποιητική ένδειξη τάσης μπαταρίας και η αξία της τάσης της μπαταρίας. Αν ενεργοποιηθεί ο μηχανισμός χαμηλής τάσης μπαταρίας, επιστρέψτε στο λιμάνι το συντομότερο. Συμβουλευτείτε τον αντιπρόσωπο της Yamaha σχετικά με τη φόρτιση της μπαταρίας.

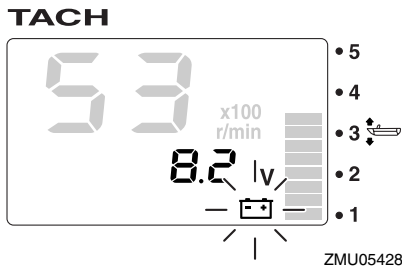
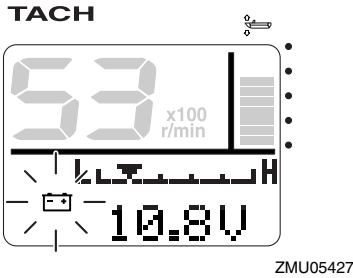

RMU36232

## 6Y8 Μετρητές ταχύτητας & καυσίμου πολλαπλών λειτουργιών

Η μονάδα του μετρητή ταχύτητας & καυσίμου δείχνει την ταχύτητα του σκάφους και έχει επιπλέον μετρητή καυσίμου, ένδειξη συνολικής κατανάλωσης καυσίμου, ένδειξη οικονομίας καυσίμου, ένδειξη ροής καυσίμου και ένδειξη τάσης συστήματος. Η επιλογή της ένδειξης γίνεται με χρήση των πλήκτρων “set” (set) και “mode” (mode) όπως περιγράφεται σ’ αυτό το τμήμα. Αν έχει τοποθετηθεί αισθητήρας ταχύτητας, η μονάδα μπορεί να εμφανίσει επίσης την ένδειξη ταξιδιού. Ακόμα όμως κι αν δεν έχει τοποθετηθεί αισθητήρας ταχύτητας, η ένδειξη ταξιδιού μπορεί να εμφανίζεται συνδέοντας έναν προαιρετικό αισθητήρα στην μονάδα. Επιπλέον, με τη σύνδεση προαιρετικών αισθητήρων στη μονάδα, μπορείτε να έχετε διαθέσιμες και τις ενδείξεις θερμοκρασίας επιφάνειας νερού, βάθους και ρολογιού. Συμβουλευτείτε τον αντιπρόσωπο της Yamaha σχετικά με τους προαιρετικούς αισθητήρες.

Η μονάδα μέτρησης ταχύτητας & καυσίμου είναι διαθέσιμη σε στρογγυλό ή τετράγωνο τύπο. Ελέγξτε τον τύπο της μονάδας μέτρησης ταχύτητας & καυσίμου που έχετε για πληροφορίες σχετικά με τον χειρισμό.

Την πρώτη φορά που θα ενεργοποιηθεί ο γενικός διακόπτης, ανάβουν δοκιμαστικά όλες οι ενδείξεις. Μετά από λίγα δευτερόλεπτα, το όργανο θα περάσει σε κανονική λειτουργία.

Για λεπτομέρειες, αναφερθείτε στις οδηγίες χρήσης που συνοδεύουν τον μετρητή.

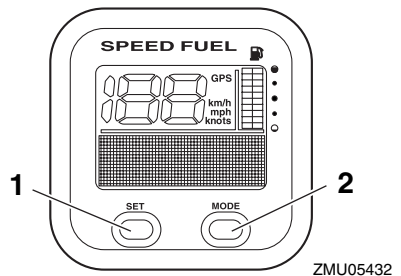

1. Πλήκτρο Set
2. Πλήκτρο Mode

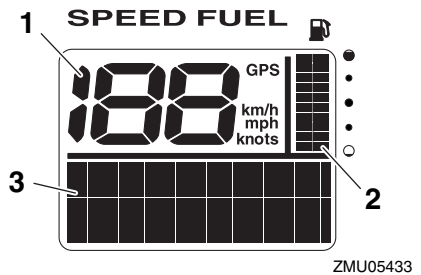

1. Κοντέρ
2. Μετρητής Καυσίμου
3. Ένδειξη πολλαπλών λειτουργιών

# Όργανα και ενδείξεις

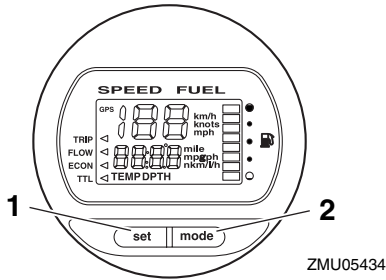

1. Πλήκτρο Set
2. Πλήκτρο Mode

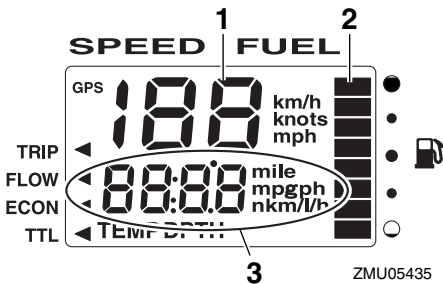

1. Κοντέρ
2. Μετρητής Καυσίμου
3. Ένδειξη πολλαπλών λειτουργιών

RMU36241

## 6Y8 Κοντέρ πολλαπλών λειτουργιών

Η μονάδα του κοντέρ δείχνει την ταχύτητα του σκάφους και διαθέτει επιπλέον μετρητή καυσίμου και ένδειξη τάσης συστήματος. Η επιλογή της ένδειξης γίνεται με χρήση των πλήκτρων “set” (set) και “mode” (mode) όπως περιγράφεται σ’ αυτό το τμήμα. Επιπλέον, το κοντέρ μπορεί να εμφανίζει την επιθυμητή μονάδα μέτρησης όπως χιλιόμετρα, μίλια ή κόμβους. Αν έχει τοποθετηθεί αισθητήρας ταχύτητας, η μονάδα μπορεί να εμφανίσει επίσης την ένδειξη ταξιδιού. Ακόμα όμως κι αν δεν έχει τοποθετηθεί αισθητήρας ταχύτητας, η ένδειξη ταξιδιού μπορεί να εμφανίζεται συνδέοντας έναν προαιρετικό αισθητήρα στην μονάδα. Επιπλέον, με τη σύνδεση προαιρε-

τικών αισθητήρων στη μονάδα, μπορείτε να έχετε διαθέσιμες και τις ενδείξεις θερμοκρασίας επιφάνειας νερού, βάθους και ρολογιού. Συμβουλευτείτε τον αντιπρόσωπο της Yamaha σχετικά με τους προαιρετικούς αισθητήρες.

Την πρώτη φορά που θα ενεργοποιηθεί ο γενικός διακόπτης, ανάβουν δοκιμαστικά όλες οι ενδείξεις. Μετά από λίγα δευτερόλεπτα, το όργανο θα περάσει σε κανονική λειτουργία.

Για λεπτομέρειες, αναφερθείτε στις οδηγίες χρήσης που συνοδεύουν τον μετρητή.

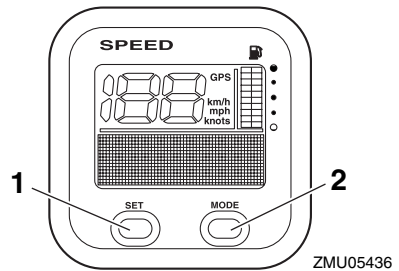

1. Πλήκτρο Set
2. Πλήκτρο Mode

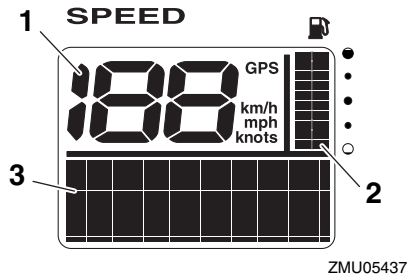

1. Κοντέρ
2. Μετρητής Καυσίμου
3. Ένδειξη πολλαπλών λειτουργιών

RMU36250

## 6Y8 Μετρητές διαχείρισης καυσίμου πολλαπλών λειτουργιών

Ο μετρητής διαχείρισης καυσίμου διαθέτει μετρητή ροής καυσίμου, ένδειξη συνολικής κατανάλωσης, ένδειξη οικονομίας καυσίμου και έν-



δειξη υπολειπόμενου καυσίμου. Η επιλογή της ένδειξης γίνεται με χρήση των πλήκτρων “set” (set) και “mode” (mode) όπως περιγράφεται σ’ αυτό το τμήμα. Για λεπτομέρειες, αναφερθείτε στις οδηγίες χρήσης που συνοδεύουν τον μετρητή.

Την πρώτη φορά που θα ενεργοποιηθεί ο γενικός διακόπτης, ανάβουν δοκιμαστικά όλες οι ενδείξεις. Μετά από λίγα δευτερόλεπτα, το όργανο θα περάσει σε κανονική λειτουργία.

Για λεπτομέρειες, αναφερθείτε στις οδηγίες χρήσης που συνοδεύουν τον μετρητή.

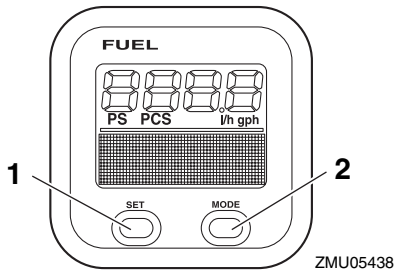

1. Πλήκτρο Set
2. Πλήκτρο Mode

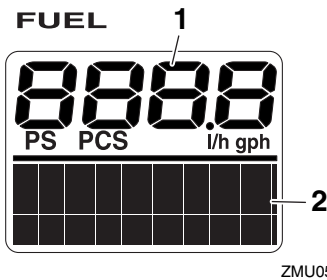

1. Μετρητής ροής καυσίμου
2. Ένδειξη πολλαπλών λειτουργιών

# Σύστημα ελέγχου κινητήρα

RMU26803

## Προειδοποιητικό σύστημα

RCM00091

### ΠΡΟΣΟΧΗ

Μην συνεχίσετε τη λειτουργία της μηχανής αν έχει ενεργοποιηθεί το προειδοποιητικό σύστημα. Αν δεν μπορείτε να εντοπίσετε και να διορθώσετε το πρόβλημα, συμβουλευτείτε τον αντιπρόσωπο της Yamaha.

RMU2681C

### Προειδοποίηση υπερθέρμανσης

Αυτή η μηχανή διαθέτει προειδοποιητικό μηχανισμό υπερθέρμανσης. Αν η θερμοκρασία του κινητήρα ανέβει υπερβολικά, ενεργοποιείται ο προειδοποιητικός μηχανισμός.

- Η ταχύτητα του κινητήρα θα μειωθεί αυτόματα σε περίπου 2000 στροφές/λεπτό.
- Η προειδοποιητική ένδειξη υπερθέρμανσης ανάβει ή αναβοσβήνει.

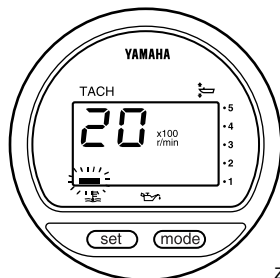

ZMU01757

- Θα ηχήσει ο βομβητής (αν υπάρχει στη χειρολαβή της λαγουδέρας, το χειριστήριο ή τον κύριο πίνακα διακοπών).

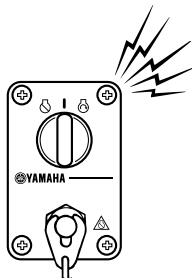

ZMU04583

Αν ενεργοποιηθεί το προειδοποιητικό σύστημα, σταματήστε τον κινητήρα και ελέγξτε τις εισαγωγές του νερού ψύξης:

- Ελέγξτε τη γωνία κλίσης για να βεβαιωθείτε ότι η εισαγωγή του νερού ψύξης είναι κάτω από το νερό.
- Ελέγξτε μήπως έχει φράξει η εισαγωγή του νερού ψύξης.

RMU26857

### Προειδοποίηση χαμηλής πίεσης λαδιού

Αν η πίεση του λαδιού πέσει πολύ χαμηλά, θα ενεργοποιηθεί το προειδοποιητικό σύστημα.

- Η ταχύτητα του κινητήρα θα μειωθεί αυτόματα σε περίπου 2000 στροφές/λεπτό. Η προειδοποιητική ένδειξη χαμηλής πίεσης λαδιού θα ανάψει ή θα αναβοσβήνει.

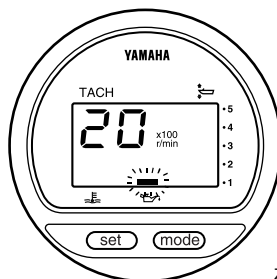

ZMU01828

- Θα ηχήσει ο βομβητής.

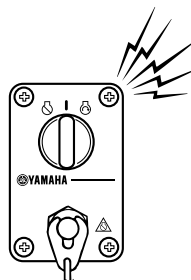

ZMU04583

Αν ενεργοποιηθεί το προειδοποιητικό σύστημα, σταματήστε τον κινητήρα αμέσως μόλις είναι ασφαλές να το κάνετε. Ελέγξτε τη στάθμη του λαδιού και προσθέστε λάδι αν χρειάζεται. Αν η στάθμη του λαδιού είναι σωστή και το προειδο-

## **Σύστημα ελέγχου κινητήρα**

---

ποιητικό σύστημα δεν απενεργοποιείται, επικοινωνήστε με τον αντιπρόσωπο της Yamaha.

RMU26902

## Εγκατάσταση

Οι πληροφορίες αυτού του τμήματος είναι ενδεικτικές. Δεν είναι δυνατόν να δώσουμε πλήρεις οδηγίες για κάθε πιθανό συνδυασμό σκάφους και μηχανής. Η σωστή τοποθέτηση εξαρτάται εν μέρει από την εμπειρία και τον συγκεκριμένο συνδυασμό σκάφους-μηχανής.

RWM01590

### ΠΡΟΕΙΛΟΠΟΙΗΣΗ

- Η υπερβολική ταχύτητα μπορεί να προκαλέσει σοβαρή αστάθεια στο σκάφος. Μην τοποθετείτε μια εξωλέμβια με περισσότερη ισχύ (ίππους) από τη μέγιστη που αναφέρεται στην πλάκα προδιαγραφών του σκάφους. Αν το σκάφος δεν έχει πλάκα προδιαγραφών, συμβουλευτείτε τον κατασκευαστή του.
- Λάθος τοποθέτηση της εξωλέμβιας μηχανής μπορεί να οδηγήσει σε επικίνδυνες καταστάσεις όπως κακό χειρισμό, απώλεια ελέγχου ή κίνδυνο πυρκαγιάς. Στα μοντέλα μόνιμης στήριξης, θα πρέπει ο αντιπρόσωπος ή κάποιος άλλος έμπειρος τεχνικός να κάνει την τοποθέτηση.

RMU33470

### Τοποθέτηση της εξωλέμβιας

Η εξωλέμβια πρέπει να τοποθετείται έτσι ώστε το σκάφος να είναι καλά ισορροπημένο. Αλλιώς, θα είναι δύσκολη η οδήγηση. Στα σκάφη με μία μηχανή, τοποθετήστε την εξωλέμβια πάνω στην κεντρική γραμμή (γραμμή της καρίνας) του σκάφους.

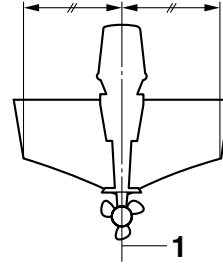

ZMU01760

1. Κεντρική γραμμή (γραμμή καρίνας)

RMU26933

### Ύψος τοποθέτησης (κάτω μέρος του σκάφους)

Το ύψος τοποθέτησης της εξωλέμβιας επηρεάζει την απόδοση και την αξιοπιστία της. Αν τοποθετηθεί πολύ ψηλά, η προπέλα μπορεί να βγει στο αέρα, πράγμα που θα μειώσει την προώθηση λόγω εκτεταμένου γλιστρήματος της προπέλας, ενώ οι εισαγωγές νερού του συστήματος ψύξης μπορεί να μην δέχονται επαρκές νερό, πράγμα που θα προκαλέσει υπερθέρμανση. Αν η μηχανή τοποθετηθεί πολύ χαμηλά, η αντίσταση του νερού αυξάνεται και συνεπώς η απόδοση και οι επιδόσεις του κινητήρα μειώνονται.

Συνήθως, η εξωλέμβια τοποθετείται έτσι ώστε η πλάκα κατά της σπηλαιώσης να είναι ευθυγραμμισμένη με το κάτω μέρος του σκάφους. Το ιδανικό ύψος τοποθέτησης της εξωλέμβιας επηρεάζεται από το συνδυασμό σκάφους-μηχανής και την επιθυμητή χρήση. Οι δοκιμές σε διαφορετικά ύψη βοηθούν στον καθορισμό του ιδανικού ύψους τοποθέτησης. Συμβουλευτείτε τον αντιπρόσωπο της Yamaha ή τον κατασκευαστή του σκάφους για πληροφορίες σχετικά με τον καθορισμό του κατάλληλου ύψους τοποθέτησης.

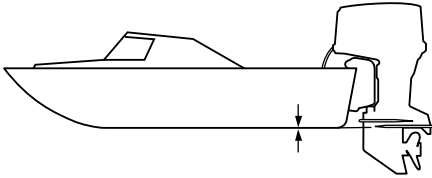

ZMU01762

RCM01634

## ΠΡΟΣΟΧΗ

- Βεβαιωθείτε ότι η τρύπα ρελαντί είναι αρκετά ψηλά ώστε να μην περνά νερό στο εσωτερικό του κινητήρα, ακόμα κι αν το σκάφος είναι ακίνητο με το μέγιστο φορτίο.
- Ακατάλληλο ύψος της μηχανής ή εμπόδια στην ομαλή ροή του νερού (λόγω της σχεδίασης ή της κατάστασης του σκάφους, ή αξεσουάρ όπως σκάλες πρύμνης ή βυθόμετρα) μπορεί να δημιουργήσουν ψεκασμό νερού στον αέρα όταν το σκάφος ταξιδεύει. Αν ο κινητήρας πιτσιλιέται συνεχώς από σταγονίδια νερού, μπορεί να περάσει αρκετό νερό μέσα από το άνοιγμα της εισαγωγής του καπακιού και να προκαλέσει σοβαρή βλάβη. Εξαλείψτε την αιτία του ψεκασμού νερού στον αέρα.

RMU36381

## Πρώτη φορά λειτουργίας

RMU36391

### Βάλτε λάδι κινητήρα

Η μηχανή αποστέλλεται από το εργοστάσιο χωρίς λάδι κινητήρα. Αν ο αντιπρόσωπος δεν έχει βάλει λάδι, θα πρέπει να το κάνετε εσείς προτού βάλετε μπροστά τον κινητήρα. **ΠΡΟΣΟΧΗ: Βεβαιωθείτε ότι ο κινητήρας έχει λάδι πριν την πρώτη χρήση ώστε να αποφύγετε το ενδεχόμενο σοβαρής βλάβης.** [RCM01781]

Η μηχανή αποστέλλεται με το ακόλουθο αυτοκόλλητο, που θα πρέπει να το αφαιρέσετε μετά την πρώτη τροφοδοσία με λάδι. Για περισσότερες πληροφορίες σχετικά με τον έλεγχο της στάθμης του λαδιού, αναφερθείτε στη σελίδα 41.



ZMU01710

RMU30174

### Στρώσιμο του κινητήρα

Η νέα σας μηχανή απαιτεί μια περίοδο στρώσιματος ώστε οι επιφάνειες των κινούμενων μερών που έρχονται σε επαφή να φθαρούν ομοιόμορφα. Το σωστό στρώσιμο βοηθά στο να έχει ο κινητήρας τις σωστές επιδόσεις και μεγαλύτερη διάρκεια ζωής. **ΠΡΟΣΟΧΗ: Αν δεν εκτελέσετε τη διαδικασία στρώσιματος θα μειωθεί η διάρκεια ζωής του κινητήρα και μπορεί ακόμα και να πάθει ζημιά.** [RCM00801]

RMU27085

### Διαδικασία για τα τετράχρονα μοντέλα

Η νέα σας μηχανή απαιτεί μια περίοδο στρώσιματος δέκα ωρών ώστε οι επιφάνειες των κινούμενων μερών που έρχονται σε επαφή να φθαρούν ομοιόμορφα.

## ΣΗΜΕΙΩΣΗ:

Λειτουργήστε τον κινητήρα στο νερό, με φορτίο (με ταχύτητα και με προπέλα τοποθετημένη) ως ακολούθως. Για τις 10 ώρες στρώσιματος της μηχανής αποφύγετε εκτεταμένο ρελαντί, παραγμένα νερά και περιοχές με κίνηση.

1. Για την πρώτη ώρα λειτουργίας:  
Λειτουργήστε τη μηχανή σε διάφορες ταχύτητες μέχρι τις 2000 στροφές/λεπτό ή περίπου με το γκάτζι στη μέση της διαδρομής.
2. Για τη δεύτερη ώρα λειτουργίας:  
Αυξήστε την ταχύτητα του κινητήρα όσο χρειάζεται ώστε να πλανάει το σκάφος (αλλά αποφύγετε λειτουργία με τέρμα το γκάτζι), μετά υποχωρήστε το γκάτζι διατηρώντας το σκάφος σε ταχύτητα πλαναρίσματος.
3. Υπόλοιπες 8 ώρες:  
Λειτουργήστε τον κινητήρα με οποιαδήποτε ταχύτητα. Όμως, αποφύγετε να τον λειτουργείτε με το γκάτζι στο τέρμα για πάνω από 5 λεπτά κάθε φορά.
4. Μετά τις πρώτες 10 ώρες:  
Λειτουργήστε κανονικά τον κινητήρα.

RMU36400

### Μάθετε το σκάφος σας

Το κάθε σκάφος συμπεριφέρεται διαφορετικά. Να οδηγείτε προσεκτικά ώσπου να μάθετε πώς συμπεριφέρεται το σκάφος σας κάτω από διαφορετικές συνθήκες και με διαφορετικές γωνίες κλίσης (δείτε σελίδα 49).

RMU36413

### Έλεγχος πριν βάλετε μπροστά τη μηχανή

RWM01921

#### ΠΡΟΕΙΔΟΠΟΙΗΣΗ

Αν κάποιο σημείο του τμήματος “Έλεγχος πριν βάλετε μπροστά τη μηχανή” δεν λειτουργεί σωστά, πηγαίνετε το για έλεγχο και επισκευή πριν χρησιμοποιήσετε την εξωλέμβια μηχανή. Αλλιώς, μπορεί να προκληθεί ατύχημα.

RCM00120

## ΠΡΟΣΟΧΗ

**Μην βάζετε μπροστά τον κινητήρα έξω από το νερό. Μπορεί να προκληθεί υπερθέρμανση και σοβαρή ζημιά στον κινητήρα.**

RMU36421

## Στάθμη καυσίμου

Βεβαιωθείτε ότι έχετε αρκετό καύσιμο για το ταξίδι σας. Ένας καλός κανόνας είναι να χρησιμοποιείτε 1/3 του καυσίμου για να πάτε στον προορισμό σας, 1/3 για να επιστρέψετε και 1/3 ως απόθεμα έκτακτης ανάγκης. Με το σκάφος επίπεδο πάνω σε τρέιλερ ή στο σκάφος, στρέψτε το κλειδί στη θέση "ON" (on) και ελέγξτε τη στάθμη του καυσίμου. Για οδηγίες σχετικές με τον ανεφοδιασμό με καύσιμο, αναφερθείτε στη σελίδα 44.

RMU36431

## Αφαιρέστε το καπάκι

Για τους ακόλουθους ελέγχους, αφαιρέστε το καπάκι της μηχανής. Για να αφαιρέσετε το καπάκι, τραβήξτε επάνω όλους τους μοχλούς ασφάλισης και σηκώστε το καπάκι.

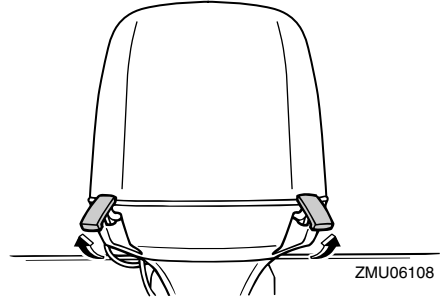
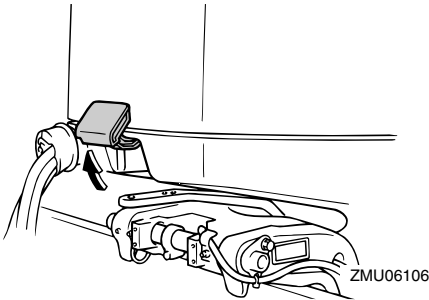

RMU36442

## Σύστημα καυσίμου

RWM00060

### ⚠ ΠΡΟΕΙΔΟΠΟΙΗΣΗ

Η βενζίνη και οι αναθυμιάσεις της είναι εξαιρετικά εύφλεκτες και εκρηκτικές ύλες. Μην καπνίζετε όταν βάζετε καύσιμο στην εξωλέμβια και μείνετε μακριά από σπίθες, φλόγες ή άλλες πηγές ανάφλεξης.

RWM00910

### ⚠ ΠΡΟΕΙΔΟΠΟΙΗΣΗ

Η διαρροή καυσίμου μπορεί να προκαλέσει φωτιά ή έκρηξη.

- Ελέγχετε τακτικά για διαρροές καυσίμου.
- Αν βρείτε κάποια διαρροή, το σύστημα καυσίμου θα πρέπει να επισκευαστεί από έμπειρο μηχανικό. Ακατάλληλες επισκευές μπορεί να κάνουν επισφαλή τη χρήση της εξωλέμβιας.

RMU36451

## Έλεγχος για διαρροές καυσίμου

- Ελέγξτε για διαρροές καυσίμου ή αναθυμιάσεις βενζίνης στο σκάφος.
- Ελέγξτε για διαρροή καυσίμου από το σύστημα καυσίμου.
- Ελέγξτε το δοχείο καυσίμου και τους αγωγούς του καυσίμου για ρωγμές, φουσκώματα ή άλλες ζημιές.

# Λειτουργία

RMU37321

## Έλεγχος του φίλτρου καυσίμου

Ελέγξτε το φίλτρο καυσίμου και βεβαιωθείτε ότι είναι καθαρό και χωρίς νερό. Αν βρείτε μέσα στο καύσιμο νερό ή σημαντική ποσότητα κατακαθιών, το δοχείο καυσίμου θα πρέπει να ελεγχθεί και να καθαριστεί από τον αντιπρόσωπο της Yamaha.

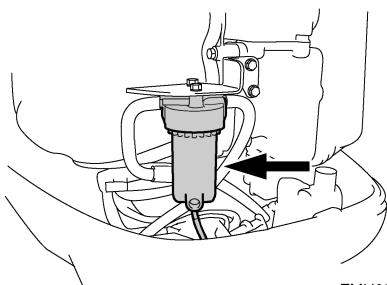

ZMU05491

RMU36462

## Χειριστήρια

- Στρέψτε το τιμόνι εντελώς δεξιά και εντελώς αριστερά. Βεβαιωθείτε ότι η κίνησή του είναι ομαλή και χωρίς εμπόδια σε όλη τη διαδρομή, χωρίς να είναι σκληρό ή να έχει υπερβολικό τζόγο.
- Μετακινήστε τους μοχλούς γκαζιού μερικές φορές και βεβαιωθείτε ότι δεν σκαλώνουν πουθενά στη διαδρομή τους. Η κίνηση θα πρέπει να είναι ομαλή σε όλη τη διαδρομή και ο κάθε μοχλός θα πρέπει να επιστρέφει εντελώς στην θέση ρελαντί.
- Ελέγξτε για χαλαρές ή κατεστραμμένες συνδέσεις της ντίζας του γκαζιού και των ταχυτήτων.

RMU36483

## Καλώδιο (κορδόνι) σταματήματος του κινητήρα

Εξετάστε το καλώδιο σταματήματος του κινητήρα και τον συνδετήρα για ζημιές όπως κοπή, σπασίματα ή φθορά.

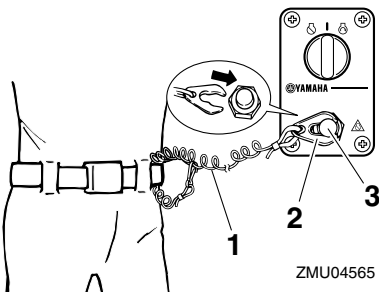

ZMU04565

1. Καλώδιο
2. Συνδετήρας
3. Διακόπτης σταματήματος του κινητήρα

RMU37052

## Λάδι κινητήρα

1. Τοποθετήστε την εξωλέμβια σε κάθετη θέση (χωρίς κλίση). **ΠΡΟΣΟΧΗ:** Αν η μηχανή δεν είναι σε επίπεδη θέση, η στάθμη του λαδιού που δείχνει η ράβδος μέτρησης δεν θα είναι ακριβής. [RCM01790]
2. Βγάλτε τη ράβδο μέτρησης και σκουπίστε την.
3. Εισάγετε τη ράβδο μέτρησης και ξαναβγάλτε τη. Φροντίστε να εισάγετε εντελώς τη ράβδο μέτρησης αλλιώς η μέτρηση της στάθμης του λαδιού θα είναι λανθασμένη.
4. Ελέγξτε τη στάθμη του λαδιού με τη ράβδο μέτρησης για να βεβαιωθείτε ότι είναι κάπου μεταξύ της μέγιστης και της ελάχιστης ένδειξης. Αν η στάθμη του λαδιού είναι έξω από τα καθορισμένα όρια ή αν το λάδι είναι γαλακτώδες ή βρώμικο, συμβουλευτείτε τον αντιπρόσωπο της Yamaha.



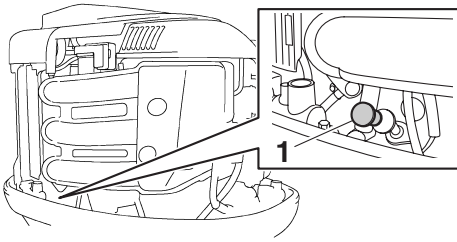

ZMU05972

## 1. Δείκτης στάθμης λαδιού

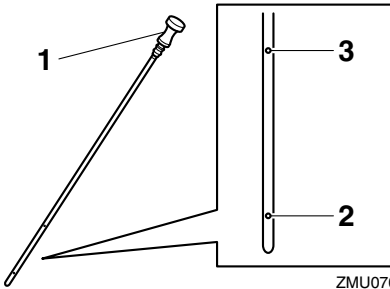

ZMU07057

1. Δείκτης στάθμης λαδιού
2. Ένδειξη χαμηλής στάθμης
3. Ένδειξη υψηλής στάθμης

RMU27153

## Κινητήρας

- Ελέγξτε τον κινητήρα και τη στήριξη της μηχανής.
- Ελέγξτε για χαλαρές ή κατεστραμμένες συνδέσεις.
- Ελέγξτε την προπέλα για τυχόν ζημιές.
- Ελέγξτε για διαρροές λαδιού.

RMU36492

## Εξάρτημα πλυσίματος

Βεβαιωθείτε ότι ο σωλήνας ποτίσματος του συστήματος πλυσίματος είναι καλά βιδωμένος στην υποδοχή της λεκάνης. **ΠΡΟΣΟΧΗ:** Αν η μούφα σύνδεσης του σωλήνα ποτίσματος δεν έχει συνδεθεί καλά, μπορεί να διαρρεύσει νερό ψύξης και ο κινητήρας να υπερθερμανθεί κατά την λειτουργία. [RCM01801]

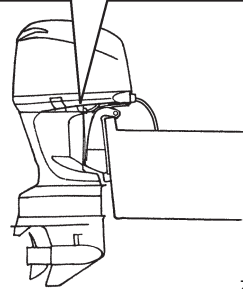
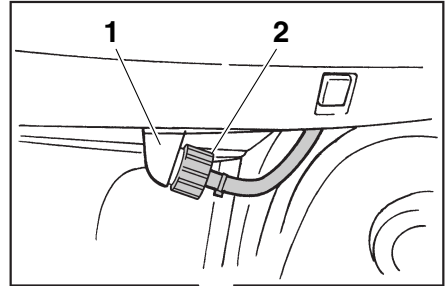

ZMU06164

1. Εξάρτημα Προσαρμογής
2. Εξάρτημα πλυσίματος

RMU36941

## Τοποθέτηση του καπακιού

1. Βεβαιωθείτε ότι όλοι οι μοχλοί ασφάλισης του καπακιού είναι ανοικτοί.
2. Βεβαιωθείτε ότι η ελαστική τσιμούχα εφαρμόζει σε όλη τη διαδρομή γύρω από τον κινητήρα.
3. Τοποθετήστε το καπάκι πάνω στην τσιμούχα.
4. Βεβαιωθείτε ότι εφαρμόζει σωστά στην ελαστική τσιμούχα.
5. Μετακινήστε τους μοχλούς όπως δείχνει η εικόνα για να ασφαλίσετε το καπάκι.

**ΠΡΟΣΟΧΗ:** Αν το καπάκι δεν τοποθετηθεί σωστά, ο ψεκασμός νερού κάτω από το καπάκι μπορεί να προκαλέσει βλάβη στον κινητήρα ή το καπάκι μπορεί να εκτιναχθεί στις υψηλές ταχύτητες. [RCM01991]

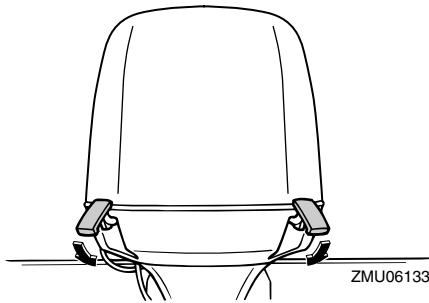
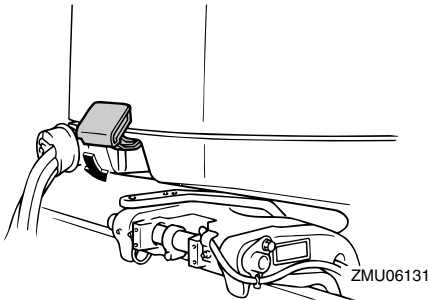

Μετά την τοποθέτηση, ελέγξτε την εφαρμογή του καπακιού πιέζοντάς το με τα δύο χέρια. Αν είναι χαλαρό, πηγαίνατέ το για επισκευή στον αντιπρόσωπο της Yamaha.

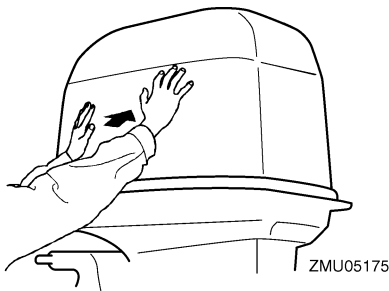

RMU29158

**Έλεγχος του συστήματος ηλεκτρικής κλίσης και ανύψωσης**

RWM01930

## ΠΡΟΕΙΔΟΠΟΙΗΣΗ

- Ποτέ μην πηγαίνατε κάτω από τη λεκάνη όταν είναι ανυψωμένη, ακόμα και αν έχει ασφαλίσει με το μοχλό στήριξης της ανύψω-

σης. Μπορεί να προκληθεί σοβαρός τραυματισμός αν η εξωλέμβια πέσει κατά λάθος.

- Μέλη του σώματος μπορεί να συντριβούν ανάμεσα στη μηχανή και το βραχίονα όταν η μηχανή ανυψώνεται ή παίρνει κλίση.
- Βεβαιωθείτε ότι δεν υπάρχει κανείς κοντά στην εξωλέμβια μηχανή όταν εκτελείτε αυτόν τον έλεγχο.

1. Ελέγξτε τη μονάδα ηλεκτρικής κλίσης και ανύψωσης για σημάδια διαρροής λαδιού.
2. Ελέγξτε όλους τους διακόπτες ηλεκτρικής κλίσης και ανύψωσης στο χειριστήριο και τη λεκάνη της μηχανής και βεβαιωθείτε ότι λειτουργούν.
3. Ανυψώστε την εξωλέμβια και βεβαιωθείτε ότι η ράβδος κλίσης και οι ράβδοι ανύψωσης είναι εντελώς τεντωμένες.

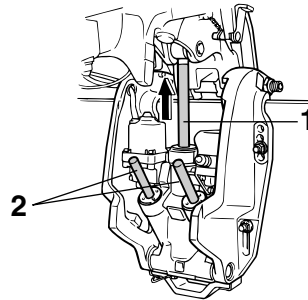

1. Ράβδος ανύψωσης
2. Ράβδοι κλίσης
4. Χρησιμοποιήστε το μοχλό στήριξης της ανύψωσης για να ασφαλίσετε τη μηχανή στην ανυψωμένη θέση. Πιέστε λίγο το διακόπτη κατεβάσματος ώστε η μηχανή να στηριχτεί από το μοχλό στήριξης της ανύψωσης.

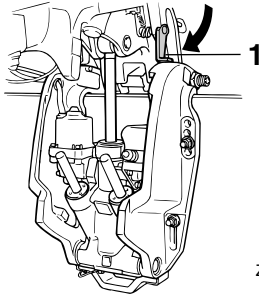

ZMU06017

1. Μοχλός στήριξης ανύψωσης
5. Βεβαιωθείτε ότι η ράβδος κλίσης και οι ράβδοι ανύψωσης δεν έχουν διάβρωση ή άλλα ελαττώματα.
6. Ενεργοποιήστε το διακόπτη κατεβάσματος ώσπου οι ράβδοι κλίσης να υποχωρήσουν εντελώς μέσα στους κυλίνδρους.

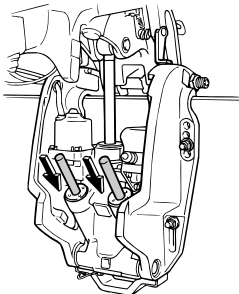

ZMU03452

7. Ενεργοποιήστε το διακόπτη κλίσης προς τα κάτω ώσπου η ράβδος ανύψωσης να ανοίξει εντελώς. Απασφαλίστε το μοχλό στήριξης της ανύψωσης.

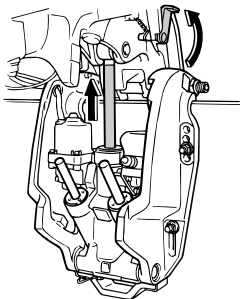

ZMU02635

8. Κατεβάστε την εξωλέμβια μηχανή. Ελέγξτε τη σωστή λειτουργία της ράβδου κλίσης και των ράβδων ανύψωσης.

RMU36582

## Μπαταρία

Βεβαιωθείτε ότι η μπαταρία είναι σε καλή κατάσταση και πλήρως φορτισμένη. Βεβαιωθείτε ότι οι συνδέσεις της μπαταρίας είναι καθαρές, ασφαλείς και καλυμμένες από μονωτικά καλύμματα. Οι ηλεκτρικές επαφές της μπαταρίας και τα καλώδια πρέπει να είναι καθαρά και σωστά συνδεδεμένα, αλλιώς η μπαταρία δεν θα ξεκινήσει τον κινητήρα.

Αναφερθείτε στις οδηγίες του κατασκευαστή της μπαταρίας για τους απαραίτητους ελέγχους.

RMU30025

## Ανεφοδιασμός με καύσιμο

RWM01830

### ΠΡΟΕΙΔΟΠΟΙΗΣΗ

- Η βενζίνη και οι αναθυμιάσεις της είναι εξαιρετικά εύφλεκτα και εκρηκτικά υλικά. Πάντα να ακολουθείτε αυτή τη διαδικασία για τον ανεφοδιασμό με καύσιμο ώστε να μειώσετε το ενδεχόμενο πυρκαγιάς και έκρηξης.
- Η βενζίνη είναι δηλητηριώδης και μπορεί να προκαλέσει τραυματισμό ή θάνατο. Να είστε προσεκτικοί με τη βενζίνη. Ποτέ μην ρουφάτε καύσιμο με το στόμα. Αν καταπιείτε βενζίνη, εισπνεύσετε πολλούς ατμούς βενζίνης ή πάει βενζίνη στα μάτια σας, επικοινωνήστε αμέσως με έναν γιατρό. Αν χυθεί βενζίνη στο δέρμα σας, πλυθείτε αμέσως με σαπούνι και νερό. Αν χυθεί βενζίνη στα ρούχα σας, αλλάξτε τα.

1. Βεβαιωθείτε ότι ο κινητήρας έσβησε.
2. Βεβαιωθείτε ότι το σκάφος είναι σε καλά αεριζόμενο υπαίθριο χώρο, είτε έχοντας αγκυροβολήσει είτε σε τρέιλερ.
3. Βεβαιωθείτε ότι δεν υπάρχει κανείς στο σκάφος.

- Μην καπνίζετε και μείνετε μακριά από σπίθες, φλόγες, στατική ηλεκτρική αποφόρτιση ή άλλες πηγές ανάφλεξης.
- Αν χρησιμοποιείτε φορητό δοχείο για αποθήκευση και διανομή καυσίμου, χρησιμοποιείτε μόνο το τοπικά εγκεκριμένο δοχείο BENZΙΝΗΣ.
- Ακουμπήστε το ακροφύσιο του καυσίμου στο άνοιγμα του δοχείου ή στο χωνί για να αποφύγετε τις ηλεκτροστατικές σπίθες.
- Γεμίστε το δοχείο καυσίμου, αλλά όχι υπερβολικά. **ΠΡΟΕΙΔΟΠΟΙΗΣΗ! Μην παραγεμίζετε. Το καύσιμο διαστέλλεται και μπορεί να υπερχειλίσει αν αυξηθεί η θερμοκρασία.** [RWM02610]
- Σφίξτε καλά την τάπα του δοχείου καυσίμου.
- Σκουπίστε αμέσως τη βενζίνη που ενδεχομένως χυθεί με στεγνά πανιά. Απαλλαγείτε από τα πανιά σύμφωνα με τους τοπικούς νόμους ή κανονισμούς.

RMU27452

## Λειτουργία του κινητήρα

RWM00420

### **⚠ ΠΡΟΕΙΔΟΠΟΙΗΣΗ**

- Πριν βάλετε μπροστά τον κινητήρα, βεβαιωθείτε ότι το σκάφος είναι καλά δεμένο και ότι μπορείτε να οδηγήσετε χωρίς εμπόδια. Βεβαιωθείτε ότι δεν υπάρχουν κολυμβητές στο νερό κοντά σας.
- Όταν ξεσφίγγετε τη βίδα εξαέρωσης, απελευθερώνονται αναθυμιάσεις βενζίνης. Η βενζίνη είναι εξαιρετικά εύφλεκτη και οι αναθυμιάσεις της είναι εύφλεκτες και εκρηκτικές. Μην καπνίζετε και απομακρυνθείτε από σπίθες και φλόγες όταν ξεσφίγγετε τη βαλβίδα εξαέρωσης.
- Το προϊόν αυτό εκπέμπει καυσαέρια που περιέχουν μονοξείδιο του άνθρακα, ένα άχρωμο και άοσμο αέριο που μπορεί να προκαλέσει εγκεφαλική βλάβη ή και θάνατο, αν εισπνευστεί. Τα συμπτώματά του είναι ναυτία, ζάλη και υπνηλία. Να αερίζετε καλά το τμή-

μα πηδαλιούχησης και τις καμπίνες του σκάφους. Μην φράζετε τις εξόδους των καυσαερίων.

RMU31812

### Αποστολή καυσίμου

1. Αν υπάρχει σύνδεση καυσίμου ή μοχλός παροχής καυσίμου στο σκάφος, συνδέστε καλά τον αγωγό καυσίμου στη σύνδεση ή ανοίξτε το μοχλό παροχής καυσίμου.
2. Πιέστε την αντλία εκκίνησης, με την ένδειξη του βέλους να δείχνει επάνω, ώσπου να τη νιώσετε να σκληραίνει.

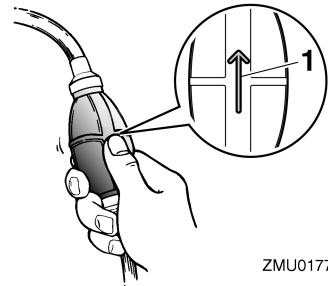

ZMU01770

1. Βέλος

RMU27494

### Άναμμα του κινητήρα

RWM01600

### **⚠ ΠΡΟΕΙΔΟΠΟΙΗΣΗ**

Πριν βάλετε μπροστά τη μηχανή, βεβαιωθείτε ότι το σκάφος είναι καλά δεμένο και ότι μπορείτε να αποφύγετε τυχόν εμπόδια. Βεβαιωθείτε ότι δεν υπάρχουν κολυμβητές στο νερό κοντά σας.

RMU27629

Μοντέλα με ηλεκτρική εκκίνηση και χειριστήριο

RWM01840

### **⚠ ΠΡΟΕΙΔΟΠΟΙΗΣΗ**

- Αν δεν συνδέσετε το καλώδιο σταματήματος, το σκάφος θα φύγει μακριά σε περίπτωση που πέσει ο οδηγός στο νερό. Συνδέστε το καλώδιο σταματήματος του κινητήρα σε ένα

ασφαλές σημείο στα ρούχα, το χέρι ή το πόδι σας όταν οδηγείτε. Μην συνδέετε το καλώδιο σε ρούχα που μπορεί να σχιστούν. Προσέξτε μην πιαστεί κάπου το κορδόνι και δεν λειτουργήσει.

- Προσοχή μην τραβήξετε κατά λάθος το καλώδιο στη διάρκεια της κανονικής λειτουργίας. Απώλεια ισχύος κινητήρα σημαίνει σημαντική απώλεια ελέγχου του πηδαλιού. Επίσης, χωρίς ισχύ, το σκάφος μπορεί να επιβραδύνει απότομα. Αυτό μπορεί να πετάξει μπροστά τους ανθρώπους και τα αντικείμενα του σκάφους.

1. Τοποθετήστε το μοχλό του χειριστήριου στη θέση "N" (νεκρά).

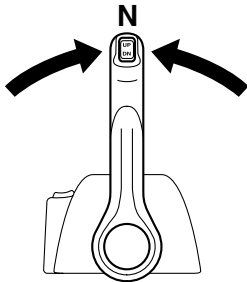

ZMU04588

## ΣΗΜΕΙΩΣΗ:

Το σύστημα προστασίας από εκκίνηση με ταχύτητα εμποδίζει τον κινητήρα να πάρει μπροστά αν δεν είναι στη νεκρά.

2. Συνδέστε το καλώδιο σταματήματος του κινητήρα σε ένα ασφαλές σημείο στα ρούχα, το χέρι ή το πόδι σας. Μετά τοποθετήστε το συνδετήρα που υπάρχει στο άλλο άκρο του καλωδίου, στον διακόπτη σταματήματος του κινητήρα.

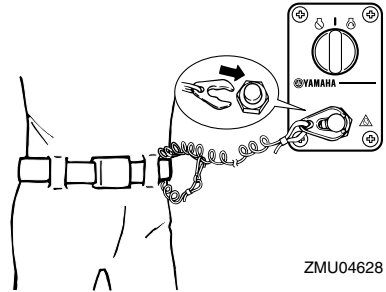

ZMU04628

3. Τοποθετήστε το γενικό διακόπτη στη θέση "ON" (on).

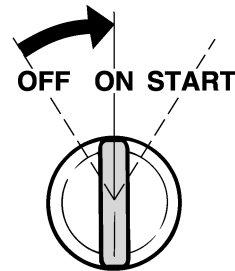

ZMU01773

## ΣΗΜΕΙΩΣΗ:

Για τους χρήστες δύο μηχανών: Όταν ενεργοποιείται ο γενικός διακόπτης, ηχεί ο βομβητής για μερικά δευτερόλεπτα και μετά σταματά αυτόματα. Ο βομβητής ενεργοποιείται επίσης αν μια από τις μηχανές μπουκώσει.

4. Στρέψτε το γενικό διακόπτη στη θέση "START" (start) και κρατήστε τον για έως 5 δευτερόλεπτα.

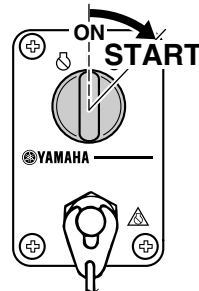

ZMU04596

5. Αμέσως μόλις πάρει μπροστά ο κινητήρας, απελευθερώστε τον γενικό διακόπτη και αφήστε τον να επιστρέψει στη θέση “ON” (on). **ΠΡΟΣΟΧΗ:** Ποτέ μην τοποθετείτε το γενικό διακόπτη στη θέση “START” (start) όταν ο κινητήρας λειτουργεί. Μην αφήνετε τη μίζα να γυρίζει για πάνω από 5 δευτερόλεπτα. Αν η μίζα γυρίζει συνεχώς για πάνω από 5 δευτερόλεπτα, η μπαταρία θα χάσει γρήγορα το φορτίο της και δεν θα μπορείτε να βάλετε μπροστά τον κινητήρα. Επίσης, μπορεί να πάθει βλάβη η μίζα. Αν ο κινητήρας δεν πάρει μπροστά μετά από 5 δευτερόλεπτα, επαναφέρετε το γενικό διακόπτη στη θέση “ON” (on), περιμένετε 10 δευτερόλεπτα, και μετά ξαναπροσπαθήστε. [RCM00192]

RMU36510

## Έλεγχοι αφού βάλετε μπροστά τη μηχανή

RMU36522

### Νερό ψύξης

Βεβαιωθείτε ότι υπάρχει σταθερή ροή νερού από το ενδεικτικό του νερού ψύξης. Η συνεχής ροή νερού από το ενδεικτικό δείχνει ότι η αντλία νερού στέλνει νερό στις διόδους ψύξης. Αν οι διόδους του νερού ψύξης έχουν παγώσει, θα χρειαστεί κάποιος χρόνος για να αρχίσει να τρέχει νερό από το ενδεικτικό.

RCM01810

### ΠΡΟΣΟΧΗ

Αν δεν τρέχει συνέχεια νερό από το ενδεικτικό όταν λειτουργεί ο κινητήρας, μπορεί να προκληθεί υπερθέρμανση και σοβαρή βλάβη. Σβήστε τον κινητήρα και ελέγξτε αν έχει φράξει η εισαγωγή του νερού ψύξης στη λεκάνη ή το ενδεικτικό του νερού ψύξης. Αν δεν μπορείτε να εντοπίσετε και να διορθώσετε το πρόβλημα, συμβουλευτείτε τον αντιπρόσωπο της Yamaha.

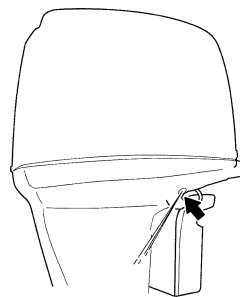

ZMU05169

RMU27670

## Ζέσταμα του κινητήρα

RMU30037

### Μοντέλα ηλεκτρικής εκκίνησης

1. Μόλις πάρει μπροστά ο κινητήρας, αφήστε τον στο ρελαντί για 3 λεπτά ώστε να ζεσταθεί και να έχει τη μέγιστη απόδοση και επιτάχυνση. Αν δεν το κάνετε, θα μειωθεί η διάρκεια ζωής του κινητήρα.
2. Βεβαιωθείτε ότι η προειδοποιητική ένδειξη πίεσης λαδιού παραμένει σβηστή αφού πάρει μπροστά ο κινητήρας. **ΠΡΟΣΟΧΗ:** Αν αναβοσβήνει η προειδοποιητική ένδειξη χαμηλής πίεσης λαδιού μόλις πάρει μπροστά ο κινητήρας, σβήστε τον κινητήρα. Αλλιώς, θα πάθει σοβαρή ζημιά ο κινητήρας. Ελέγξτε τη στάθμη του λαδιού και προσθέστε λάδι αν χρειάζεται. Συμβουλευτείτε τον αντιπρόσωπο της Yamaha αν δεν μπορείτε να βρείτε την αιτία της προειδοποιητικής ένδειξης χαμηλής πίεσης λαδιού. [RCM01831]

RMU36531

## Έλεγχοι μετά το ζέσταμα του κινητήρα

RMU36541

### Αλλαγή ταχύτητας

Με το σκάφος καλά αγκυροβολημένο, και χωρίς να ανοίξετε το γκάζι, βεβαιωθείτε ότι οι ταχύτητες αλλάζουν ομαλά από πρόσω σε όπισθεν και πίσω στη νεκρά.

RMU31721

## Διακόπτες σταματήματος

- Βεβαιωθείτε ότι όταν στρέψετε τον γενικό διακόπτη στη θέση “OFF” (off) ο κινητήρας σβήνει.
- Βεβαιωθείτε ότι με την αφαίρεση της πλακέτας ασφάλισης από τον διακόπτη σβήσιματος του κινητήρα, ο κινητήρας σβήνει.
- Βεβαιωθείτε ότι ο κινητήρας δεν παίρνει μπροστά όταν ο συνδετήρας αποσυνδέεται από τον διακόπτη σβήσιματος του κινητήρα.

RMU31733

## Αλλαγή ταχύτητας

RWM00180

### **ΠΡΟΕΙΔΟΠΟΙΗΣΗ**

Πριν βάλετε ταχύτητα, βεβαιωθείτε ότι δεν υπάρχουν κολυμβητές ή εμπόδια στο νερό κοντά σας.

RCM01610

### **ΠΡΟΣΟΧΗ**

Ζεστάνετε τον κινητήρα πριν βάλετε ταχύτητα. Ωσπου να ζεσταθεί ο κινητήρας, η ταχύτητα ρελαντί μπορεί να είναι ψηλότερη από την κανονική. Η ανεβασμένη ταχύτητα ρελαντί μπορεί να μην επιτρέπει την επαναφορά της νεκράς. Αν συμβεί αυτό, σβήστε τον κινητήρα, βάλτε νεκρά και μετά βάλτε πάλι μπροστά τον κινητήρα για να ζεσταθεί.

Για να βάλετε ταχύτητα από νεκρά

1. Τραβήξτε πάνω τη σκανδάλη κλειδώματος σε νεκρά (αν υπάρχει).
2. Μετακινήστε το μοχλό του χειριστηρίου αποφασιστικά και ζωηρά μπροστά (ταχύτητα πρόσω) ή πίσω (ταχύτητα όπισθεν) κατά περίπου 35° (θα νιώσετε ένα κλειδώμα).

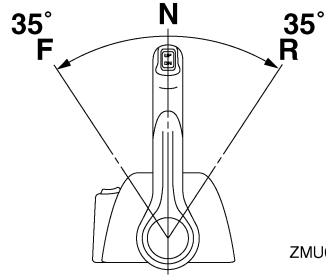

ZMU05461

Για να αλλάξετε από ταχύτητα (πρόσω/όπισθεν) σε νεκρά

1. Κλείστε το γκάζι ώστε ο κινητήρας να επιβραδύνει στην ταχύτητα ρελαντί.

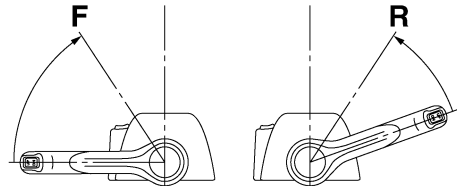

ZMU05463

2. Μόλις ο κινητήρας φτάσει σε ρελαντί με ταχύτητα, μετακινήστε το μοχλό του χειριστηρίου αποφασιστικά και ζωηρά στη θέση της νεκράς.

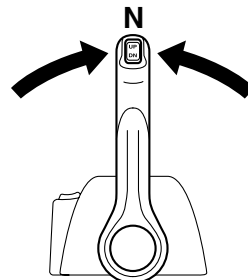

ZMU04588

RMU31742

## Σταμάτημα του σκάφους

RWM01510

### ΠΡΟΕΙΔΟΠΟΙΗΣΗ

- Μην χρησιμοποιείτε την όπισθεν για να φρενάρετε ή να σταματήσετε το σκάφος γιατί θα σας κάνει να χάσετε τον έλεγχο, να τυναχτείτε ή μπορεί να έχει αντίκτυπο στο πηδάλιο ή σε άλλα μέρη του σκάφους. Αυτό μπορεί να αυξήσει τον κίνδυνο σοβαρού τραυματισμού. Μπορεί επίσης να προκαλέσει ζημιά στον μηχανισμό αλλαγής ταχυτήτων.
- Μην αλλάζετε σε όπισθεν όταν ταξιδεύετε σε ταχύτητες πναναρίσματος. Μπορεί να προκύψει απώλεια ελέγχου, να μπουν νερά στο σκάφος ή να πάθει ζημιά.

Το σκάφος δεν είναι εφοδιασμένο με ξεχωριστό σύστημα φρεναρίσματος. Σταματά με την αντίσταση του νερού όταν ο μοχλός του γκαζιού κλείνει εντελώς. Η απόσταση σταματήματος ποικίλει ανάλογα με το μικτό βάρος, τις συνθήκες στην επιφάνεια του νερού και την κατεύθυνση του ανέμου.

RMU27821

## Σβήσιμο του κινητήρα

Πριν σβήσετε τον κινητήρα, αφήστε τον πρώτα να κρυνώσει για μερικά λεπτά στο ρελαντί ή σε χαμηλή ταχύτητα. Το σβήσιμο του κινητήρα αμέσως μετά από λειτουργία σε υψηλή ταχύτητα δεν συνιστάται.

RMU31831

### Διαδικασία

1. Στρέψτε τον γενικό διακόπτη στη θέση “OFF” (off).

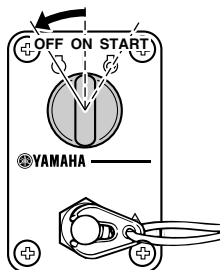

2. Βγάλτε το κλειδί αν πρόκειται να αφήσετε το σκάφος χωρίς επιτήρηση.

### ΣΗΜΕΙΩΣΗ:

Ο κινητήρας μπορεί επίσης να σταματήσει τραβώντας το κορδόνι και αφαιρώντας τον συνδετήρα από το διακόπτη σταματήματος του κινητήρα, και μετά στρέφοντας τον γενικό διακόπτη στη θέση “OFF” (off).

RMU27862

## Κλίση της εξωλέμβιας μηχανής

RWM00740

### ΠΡΟΕΙΔΟΠΟΙΗΣΗ

Υπερβολική κλίση σε σχέση με τις συνθήκες λειτουργίας (είτε πάνω ή κάτω) μπορεί να προκαλέσει αστάθεια στο σκάφος και να δυσκολέψει την οδήγηση και τους ελιγμούς. Αυτό αυξάνει τις πιθανότητες ατυχήματος. Αν νιώθετε ασταθές το σκάφος ή δυσκολία στους ελιγμούς, μειώστε την ταχύτητα και/ή ξαναρυθμίστε τη γωνία κλίσης.

Η γωνία κλίσης της εξωλέμβιας μηχανής βοηθά στον καθορισμό της θέσης της πλώρης του σκάφους στο νερό. Η σωστή γωνία κλίσης βοηθά στη βελτίωση των επιδόσεων και της οικονομίας καυσίμου, ενώ διευκολύνει τη λειτουργία του κινητήρα. Η σωστή γωνία κλίσης εξαρτάται από το συνδυασμό σκάφους, μηχανής και προπέλας. Η σωστή κλίση επηρεάζεται επίσης από μεταβλητές όπως το φορτίο του σκάφους, οι θαλάσσιες συνθήκες και η ταχύτητα.



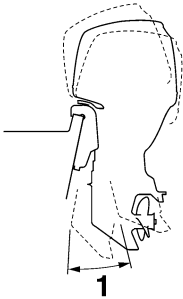

ZMU05170

1. Λειτουργική γωνία κλίσης

RMU27885

## Ρύθμιση της γωνίας κλίσης (Ηλεκτρική κλίση και ανύψωση)

RWM00753

### **ΠΡΟΕΙΔΟΠΟΙΗΣΗ**

- Βεβαιωθείτε ότι δεν υπάρχει κανένας άνθρωπος κοντά στην εξωλέμβια όταν ρυθμίζετε τη γωνία κλίσης. Μέλη του σώματος μπορεί να συντριβούν ανάμεσα στη μηχανή και το βραχίονα όταν η μηχανή ανυψώνεται η παίρνει κλίση.
- Να είστε προσεκτικοί όταν δοκιμάζετε μια θέση κλίσης για πρώτη φορά. Αυξήστε σταδιακά την ταχύτητα και ελέγξτε για σημάδια αστάθειας ή προβλήματα στον έλεγχο. Ακατάλληλη γωνία κλίσης μπορεί να προκαλέσει απώλεια ελέγχου.
- Αν υπάρχει διακόπτης ηλεκτρικής κλίσης και ανύψωσης στη λεκάνη, χρησιμοποιήστε τον μόνο όταν το σκάφος είναι εντελώς σταματημένο και ο κινητήρας σβηστός. Μην ρυθμίζετε τη γωνία κλίσης ενώ το σκάφος κινείται.

Ρυθμίστε τη γωνία κλίσης της εξωλέμβιας χρησιμοποιώντας το διακόπτη ηλεκτρικής κλίσης και ανύψωσης.

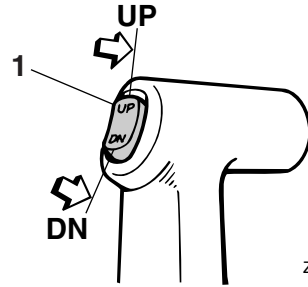

ZMU04193

1. Διακόπτης ηλεκτρικής κλίσης και ανύψωσης

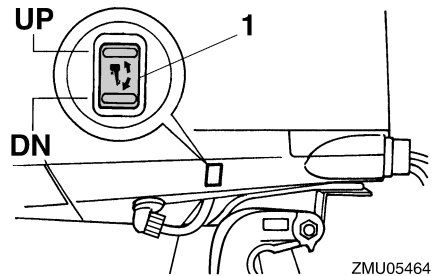

ZMU05464

1. Διακόπτης ηλεκτρικής κλίσης και ανύψωσης

Για να ανεβάσετε την πλώρη (κλίση έξω), πιέστε το διακόπτη “UP” (πάνω).

Για να χαμηλώσετε την πλώρη (κλίση μέσα) πιέστε το διακόπτη “DN” (κάτω).

Κάντε δοκιμές με διαφορετικές γωνίες κλίσης ώστε να βρείτε τη θέση που ταιριάζει καλύτερα με το σκάφος και τις συνθήκες λειτουργίας.

RMU27912

## Ρύθμιση της κλίσης του σκάφους

Όταν το σκάφος έχει πλανάρι, η πλώρη προς τα πάνω δημιουργεί μικρότερη αντίσταση, μεγαλύτερη σταθερότητα και αποτελεσματικότητα. Αυτό συμβαίνει γενικά όταν η γραμμή της καρίνας του σκάφους είναι πάνω γύρω στις 3 με 5 μίρες. Με την πλώρη προς τα πάνω, το σκάφος μπορεί να έχει μεγαλύτερη τάση οδήγησης προς τη μια πλευρά ή την άλλη. Αντισταθμίστε το αυτό καθώς οδηγείτε. Όταν η πλώρη του σκάφους είναι κάτω, είναι ευκολότερο να επιταχύνετε από την κατάσταση στάσης σε πλανάρισμα.

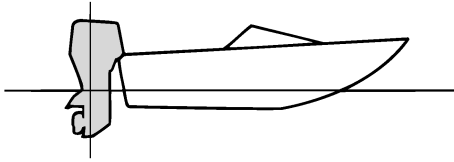

ZMU01784

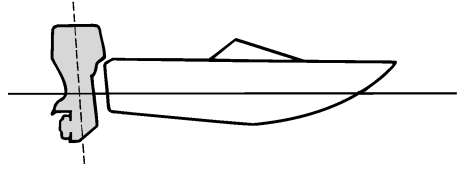

ZMU01786

## Πλώρη προς τα πάνω

Υπερβολική κλίση έξω ανεβάζει πολύ ψηλά την πλώρη του σκάφους. Η απόδοση και η οικονομία μειώνονται γιατί το σκαρί του σκάφους πιέζει το νερό και υπάρχει μεγαλύτερη αντίσταση αέρα. Υπερβολική κλίση έξω μπορεί επίσης να κάνει την προπέλα να βγαίνει έξω από το νερό, πράγμα που μειώνει ακόμα πιο πολύ την απόδοση και οδηγεί στο φαινόμενο του “δελφινισμού” (το σκάφος αναπηδά στο νερό), πράγμα που μπορεί να ρίξει τον χειριστή και τους επιβάτες στη θάλασσα.

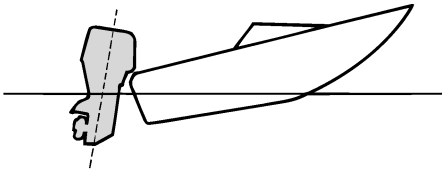

ZMU01785

## Πλώρη προς τα κάτω

Υπερβολική κλίση μέσα κάνει το σκάφος να “οργώνει” το νερό, μειώνοντας την οικονομία καυσίμου και δυσκολεύοντας την αύξηση ταχύτητας. Η οδήγηση με υπερβολική κλίση μέσα σε μεγάλες ταχύτητες κάνει το σκάφος ασταθές. Η αντίσταση στην πλώρη αυξάνεται σημαντικά, μεγαλώνοντας τον κίνδυνο “πρωραίας οδήγησης” και κάνοντας την οδήγηση δύσκολη και επικίνδυνη.

## ΣΗΜΕΙΩΣΗ:

Ανάλογα με τον τύπο του σκάφους, η γωνία κλίσης της εξωλέμβιας μπορεί να έχει μικρή επίδραση στην κλίση του σκάφους κατά την οδήγηση.

RMU27946

## Ανύψωση και κατέβασμα της μηχανής

Αν πρόκειται να σβήσετε τη μηχανή για αρκετή ώρα ή αν το σκάφος δέσει στα ρηχά, η εξωλέμβια θα πρέπει να σηκωθεί ώστε να προστατευθεί η προπέλα και η λεκάνη από ζημιές λόγω σύγκρουσης με εμπόδια, αλλά και για να μειωθεί η διάβρωση από το αλάτι.

RWM01543

## **ΠΡΟΕΙΛΟΠΟΙΗΣΗ**

Βεβαιωθείτε ότι δεν υπάρχει κανένας άνθρωπος κοντά στην εξωλέμβια μηχανή όταν την ανυψώνετε ή την κατεβάζετε. Μέλη του σώματος μπορεί να συντριβούν ανάμεσα στην εξωλέμβια μηχανή και το βραχίονα στήριξης όταν η μηχανή ανυψώνεται ή παίρνει κλίση.

RCM00991

## **ΠΡΟΣΟΧΗ**

- Πριν σηκώσετε την εξωλέμβια, ακολουθήστε τη διαδικασία του τμήματος “Σταμάτημα του κινητήρα” στο κεφάλαιο αυτό. Ποτέ μην σηκώνετε την εξωλέμβια ενώ λειτουργεί ο κινητήρας, διότι μπορεί να προκληθεί σοβαρή ζημιά λόγω υπερθέρμανσης.
- Για να αποφύγετε το πάγωμα των διόδων του νερού ψύξης όταν η θερμοκρασία του

περιβάλλοντος είναι 5°C ή χαμηλότερη, σηκώνετε την εξωλέμβια όταν σταματάει για 30 δευτερόλεπτα ή παραπάνω.

RMU32724

## Διαδικασία ανύψωσης (μοντέλα ηλεκτρικής κλίσης και ανύψωσης)

1. Τοποθετήστε το μοχλό του χειριστηρίου στη νεκρά.

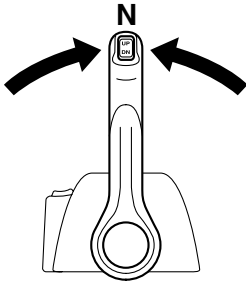

ZMU04588

2. Πιέστε το διακόπτη ηλεκτρικής κλίσης και ανύψωσης “UP” (επάνω) ώσπου η εξωλέμβια να ανυψωθεί εντελώς.

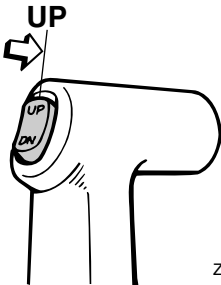

ZMU04194

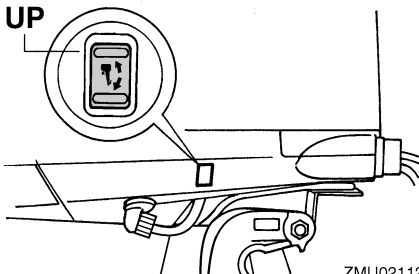

ZMU02112

3. Τραβήξτε προς το μέρος σας το μοχλό στήριξης της ανύψωσης για να στηριχτεί η μηχανή. **ΠΡΟΕΙΔΟΠΟΙΗΣΗ!** Αφού ανυψώσετε την εξωλέμβια μηχανή, φροντίστε να την στηρίζετε με τον πείρο ή τον μοχλό στήριξης της ανύψωσης. Αλλιώς η εξωλέμβια μπορεί να πέσει ξαφνικά αν πέσει η πίεση του λαδιού της μονάδας ηλεκτρικής κλίσης και ανύψωσης ή ηλεκτρικής ανύψωσης. [RWM00262] **ΠΡΟΣΟΧΗ:** Μην χρησιμοποιείτε το μοχλό ή τον πείρο στήριξης της ανύψωσης όταν ρυμουλκείτε το σκάφος. Η εξωλέμβια μπορεί να απελευθερωθεί από το σύστημα στήριξης και να πέσει. Αν δεν μπορείτε να ρυμουλκήσετε τη μηχανή στην κανονική θέση λειτουργίας, χρησιμοποιήστε πρόσθετο εξοπλισμό στήριξης για να την ασφαλίσετε στην ανυψωμένη θέση. Για περισσότερες πληροφορίες, αναφερθείτε στη σελίδα 55.

[RCM01641]

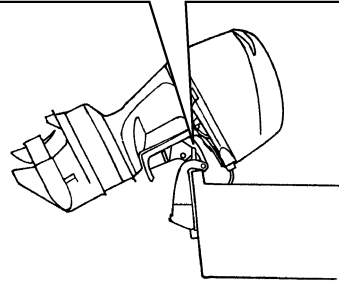
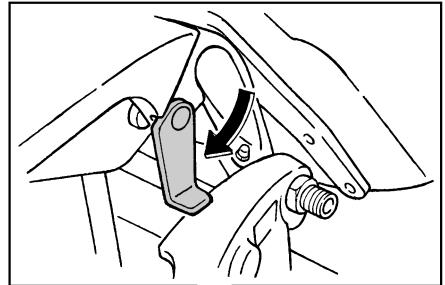

ZMU05352

# Λειτουργία

4. Μοντέλα εφοδιασμένα με ράβδους κλίσης: Αφού στηριχτεί η εξωλέμβια με το μοχλό στήριξης της ανύψωσης, πιέστε τον διακόπτη ηλεκτρικής κλίσης και ανύψωσης “DN” (κάτω) για να μαζευτούν οι ράβδοι κλίσης. **ΠΡΟΣΟΧΗ:** Φροντίστε να μαζέψετε εντελώς τις ράβδους κλίσης κατά την αγκυροβόληση. Αυτό προστατεύει τις ράβδους από ανάπτυξη θαλάσσιων οργανισμών και διάβρωση που θα μπορούσαν να προκαλέσουν βλάβη στο μηχανισμό ηλεκτρικής κλίσης και ανύψωσης. [RCM00252]

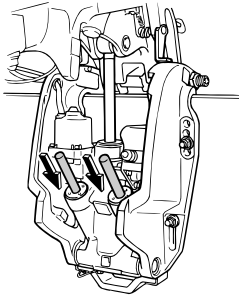

ZMU03452

RMU33121

## Διαδικασία κατεβάσματος (μοντέλα ηλεκτρικής κλίσης και ανύψωσης)

1. Πιέστε το διακόπτη ηλεκτρικής κλίσης και ανύψωσης “UP” (επάνω) ώσπου η εξωλέμβια να στηριχτεί από τη ράβδο ανύψωσης και ο μοχλός στήριξης της ανύψωσης να απελευθερωθεί.
2. Απελευθερώστε το μοχλό στήριξης της ανύψωσης.

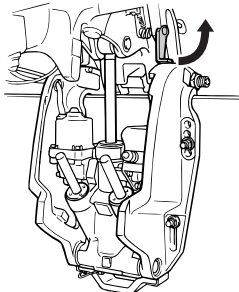

ZMU06018

3. Πιέστε το διακόπτη ηλεκτρικής κλίσης και ανύψωσης “DN” (κάτω) για να κατεβάσετε την εξωλέμβια στην επιθυμητή θέση.

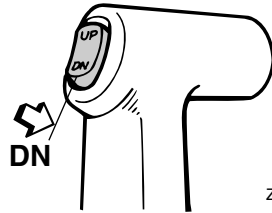

ZMU04196

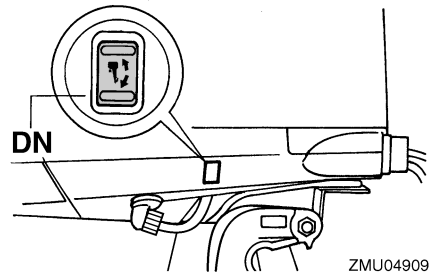

ZMU04909

RMU28061

## Ρηχά νερά

RMU32871

### Μοντέλα ηλεκτρικής κλίσης και ανύψωσης

Η εξωλέμβια μπορεί να ανυψωθεί μερικά ώστε να χρησιμοποιηθεί για πλεύση σε ρηχά νερά.

RCM01490

### ΠΡΟΣΟΧΗ

- Αν αυξηθεί ξαφνικά η ταχύτητα όταν η εξωλέμβια είναι ελαφρά σηκωμένη, μπορεί να προκληθεί ζημιά στη μονάδα ηλεκτρικής κλίσης και ανύψωσης.
- Μην σηκώνετε την εξωλέμβια σε θέση που φέρνει την εισαγωγή του νερού ψύξης της κάτω μονάδας πάνω από την επιφάνεια του νερού όταν ρυθμίζετε την εξωλέμβια για πλεύση σε ρηχά νερά. Αλλιώς μπορεί να προκληθεί σοβαρή ζημιά λόγω υπερθέρμανσης.

RMU32922

## Διαδικασία για τα μοντέλα ηλεκτρικής κλίσης και ανύψωσης

1. Τοποθετήστε το μοχλό του χειριστηρίου στη νεκρά.

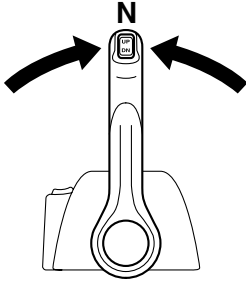

ZMU04588

2. Ανεβάστε λίγο την εξωλέμβια στην επιθυμητή θέση χρησιμοποιώντας το διακόπτη ηλεκτρικής κλίσης και ανύψωσης.  
**ΠΡΟΕΙΔΟΠΟΙΗΣΗ!** Αν επιχειρήσετε να χρησιμοποιήσετε τον διακόπτη ηλεκτρικής κλίσης και ανύψωσης που υπάρχει στη λεκάνη ενόσω το σκάφος κινείται, αυξάνεται ο κίνδυνος να πέσετε στη θάλασσα και μπορεί να αποσπάσετε την προσοχή του οδηγού, με αποτέλεσμα να προκληθεί ατύχημα λόγω σύγκρουσης με άλλο σκάφος ή εμπόδιο. [RWM01850]

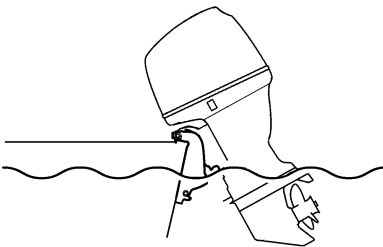

ZMU05173

3. Για να επαναφέρετε την εξωλέμβια στην κανονική θέση λειτουργίας, πιέστε τον διακόπτη ηλεκτρικής κλίσης και ανύψωσης και κατεβάστε αργά την εξωλέμβια.

RMU28195

## Πλεύση υπό άλλες συνθήκες Πλεύση σε αλμυρά νερά

Μετά από πλεύση σε τέτοια νερά, πλύνετε τις διόδους ψύξης με γλυκό νερό για να μην φράξουν. Επίσης πλύνετε το εξωτερικό της εξωλέμβιας με γλυκό νερό.

## Πλεύση σε λασπωμένα, θολά ή όξινα νερά

Η Yamaha συνιστά να χρησιμοποιείτε την προαιρετική επιχρωμιωμένη αντλία νερού (δείτε σελίδα 12) αν χρησιμοποιείτε την εξωλέμβια σε όξινα νερά ή νερά με πολλά κατακάρθια, όπως σε λασπωμένα ή θολά νερά. Μετά από πλεύση σε τέτοια νερά, πλύνετε τις διόδους ψύξης με γλυκό νερό για να αποφύγετε τη διάβρωση. Επίσης πλύνετε το εξωτερικό της εξωλέμβιας με γλυκό νερό.

RMU31844

## Μεταφορά και αποθήκευση της εξωλέμβιας μηχανής

RWM02640

### ΠΡΟΕΙΔΟΠΟΙΗΣΗ

- **ΝΑ ΕΙΣΤΕ ΠΡΟΣΕΚΤΙΚΟΙ** όταν μεταφέρετε το δοχείο καυσίμου, είτε σε σκάφος είτε σε αυτοκίνητο.
- **ΜΗΝ γεμίζετε το δοχείο καυσίμου μέχρι τέρμα.** Η βενζίνη διαστέλλεται σημαντικά όταν θερμαίνεται και μπορεί να συσσωρευτεί πίεση στο δοχείο καυσίμου. Αυτό μπορεί να προκαλέσει διαρροή καυσίμου και κίνδυνο πυρκαγιάς.
- Η διαρροή καυσίμου μπορεί να οδηγήσει σε πυρκαγιά. Σφίξτε καλά τη βαλβίδα καυσίμου όταν μεταφέρετε και αποθηκεύετε την εξωλέμβια μηχανή.
- Ποτέ μην στέκεστε κάτω από τη μηχανή όταν είναι σηκωμένη. Μπορεί να προκληθεί σοβαρός τραυματισμός αν η εξωλέμβια πέσει κατά λάθος.
- Μην χρησιμοποιείτε το μοχλό ή τον πείρο στήριξης της ανύψωσης όταν ρυμουλκείτε το σκάφος. Η εξωλέμβια μπορεί να απελευθερωθεί από το σύστημα στήριξης και να πέσει. Αν δεν μπορείτε να ρυμουλκήσετε τη μηχανή στην κανονική θέση λειτουργίας, χρησιμοποιήστε πρόσθετο εξοπλισμό στήριξης για να την ασφαλίσετε στην ανυψωμένη θέση.

RCM02440

### ΠΡΟΣΟΧΗ

Όταν αποθηκεύετε την εξωλέμβια για μεγάλο διάστημα, θα πρέπει να αδειάζετε το καύσιμο από το δοχείο καυσίμου. Το χαλασμένο καύσιμο μπορεί να φράξει τον αγωγό του καυσίμου προκαλώντας δυσκολία στην εκκίνηση ή βλάβη.

Η διαρροή καυσίμου μπορεί να οδηγήσει σε πυρκαγιά. Όταν μεταφέρετε το σκάφος με τρέιλερ,

κλείνετε τη βαλβίδα καυσίμου για να αποφύγετε διαρροή.

Η εξωλέμβια μηχανή θα πρέπει να μεταφέρεται και να αποθηκεύεται στην κανονική θέση λειτουργίας. Αν δεν έχετε καλή ορατότητα σ' αυτή τη θέση, τότε μεταφέρετε την εξωλέμβια μηχανή στην ανυψωμένη θέση χρησιμοποιώντας ένα σύστημα στήριξης, όπως μια ράβδο διάσωσης καθρέφτη. Για λεπτομέρειες, συμβουλευτείτε τον αντιπρόσωπο της Yamaha.

Όταν η εξωλέμβια είναι σε κλίση για πολύ χρόνο λόγω αγκυροβόλησης ή μεταφοράς του σκάφους με τρέιλερ, κλείνετε τη βαλβίδα καυσίμου.

RMU30041

### Αποθήκευση της εξωλέμβιας μηχανής

Όταν αποθηκεύετε την εξωλέμβια για μεγάλα χρονικά διαστήματα (2 μήνες ή περισσότερο), θα πρέπει να εκτελείτε ορισμένες σημαντικές διαδικασίες για να αποφύγετε εκτεταμένες βλάβες. Συνιστούμε να πάτε την εξωλέμβια για σέρβις στον αντιπρόσωπο της Yamaha πριν την αποθηκεύσετε. Πάντως, οι ακόλουθες διαδικασίες μπορούν να εκτελεστούν από εσάς, τον ιδιοκτήτη, με ελάχιστα εργαλεία.

RCM01350

### ΠΡΟΣΟΧΗ

- Για να αποφύγετε τα προβλήματα που μπορεί να προκληθούν αν εισχωρήσει λάδι στον κύλινδρο από το κάρτερ, τοποθετείτε την εξωλέμβια στη θέση που δείχνει η εικόνα όταν τη μεταφέρετε και την αποθηκεύετε. Μην αποθηκεύετε ή μεταφέρετε την εξωλέμβια μηχανή στο πλάι (όχι κάθετα).
- Μην τοποθετείτε την εξωλέμβια στο πλάι πριν αδειάσει εντελώς το νερό ψύξης, αλλιώς μπορεί να εισχωρήσει νερό στον κύλινδρο μέσα από την εξάτμιση και να προκαλέσει προβλήματα.
- Αποθηκεύετε την εξωλέμβια σε έναν στεγνό, καλά αεριζόμενο χώρο, που δεν φωτίζεται απευθείας από το φως του ήλιου.

- Αδειάστε το υπόλοιπο της βενζίνης από το διαχωριστή ατμών. Αν μείνει βενζίνη στο διαχωριστή ατμών για μεγάλο χρονικό διάστημα θα αποσυντεθεί και μπορεί να προκαλέσει ζημιά στον αγωγό του καυσίμου.

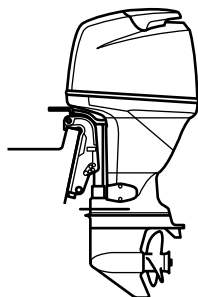

ZMU04261

RMU28305

## Διαδικασία

RMU31380

## Άδειασμα της βενζίνης από τον διαχωριστή ατμών

### ΣΗΜΕΙΩΣΗ:

Αυτή η διαδικασία εκτελείται έχοντας αφαιρέσει το καπάκι.

Αδειάστε σε ένα δοχείο τη βενζίνη που παραμένει στον διαχωριστή ατμών. Ξεσφίξτε τη βίδα αδειάσματος και αφαιρέστε την τάπα. Πιέστε τη βαλβίδα αέρα με ένα κατσαβίδι ώστε να περάσει αέρας στο θάλαμο του πλωτήρα και να αδειάσει ομαλά η βενζίνη. Μετά, σφίξτε τη βίδα αδειάσματος.

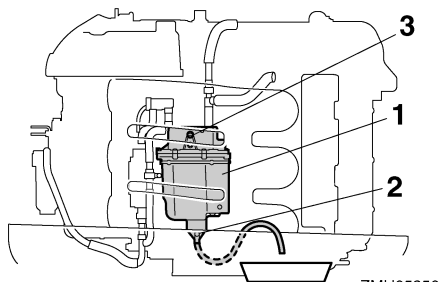

ZMU05250

1. Διαχωριστής ατμών
2. Βίδα αδειάσματος

### 3. Τάπα

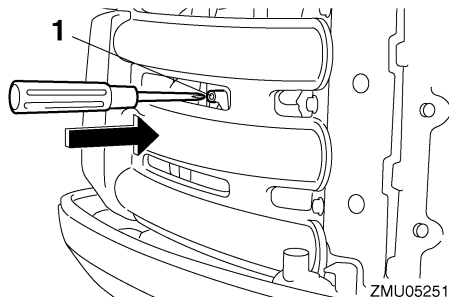

ZMU05251

1. Ράβδος σύνδεσης τσοκ

RMU31392

## Πλύσιμο της εξωλέμβιας μηχανής

### ΣΗΜΕΙΩΣΗ:

Αυτή η διαδικασία εκτελείται με το καπάκι στη θέση του.

1. Πλύνετε το σώμα της εξωλέμβιας μηχανής με γλυκό νερό. **ΠΡΟΣΟΧΗ:** Μην ψεκάζετε νερό στην εισαγωγή αέρα. (RCM01840)

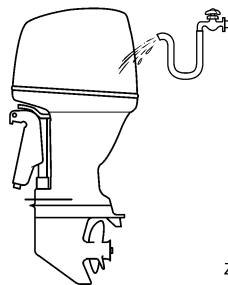

ZMU05174

2. Αδειάστε το νερό ψύξης εντελώς από τη μηχανή. Καθαρίστε σχολαστικά το σώμα.

RMU28402

## Λίπανση

1. Τοποθετήστε το(τα) μπουζί σφίγγοντας στην κατάλληλη ροπή. Για λεπτομέρειες σχετικά με την τοποθέτηση του μπουζιού(ών), αναφερθείτε στη σελίδα 63.
2. Αλλαγή βαλβολίνης. Για λεπτομέρειες, αναφερθείτε στη σελίδα 68. Εξετάστε το λάδι για τυχόν παρουσία νερού, που σημαίνει ότι υπάρχει διαρροή από κάποια τσιμούχα. Η

# Συντήρηση

αντικατάσταση της τσιμούχας θα πρέπει να εκτελείται από έναν εξουσιοδοτημένο έμπορο της Yamaha πριν τη χρήση.

3. Λιπάνετε όλα τα σημεία γρασαρίσματος. Για περισσότερες πληροφορίες, αναφερθείτε στη σελίδα 62.

## ΣΗΜΕΙΩΣΗ:

Για μακροχρόνια αποθήκευση, συνιστάται ο ψεκασμός του κινητήρα με λάδι σε λεπτή διασπορά. Επικοινωνήστε με τον αντιπρόσωπο της Yamaha για πληροφορίες σχετικά με το λάδι λεπτής διασποράς και τις κατάλληλες διαδικασίες για τον κινητήρα σας.

RMU34741

## Πλύσιμο της μονάδας ισχύος

Εκτελέστε αυτή τη διαδικασία αμέσως μετά τη λειτουργία για καλύτερο πλύσιμο.

RCM01530

## ΠΡΟΣΟΧΗ

**Μην εκτελείτε αυτή τη διαδικασία όταν λειτουργεί ο κινητήρας. Μπορεί να πάθει ζημιά η αντλία νερού και μπορεί να προκύψει σοβαρή ζημιά από υπερθέρμανση.**

1. Αφού σβήσετε τον κινητήρα, ξεβιδώστε τη μούφα σύνδεσης του σωλήνα ποτίσματος από την υποδοχή της λεκάνης.

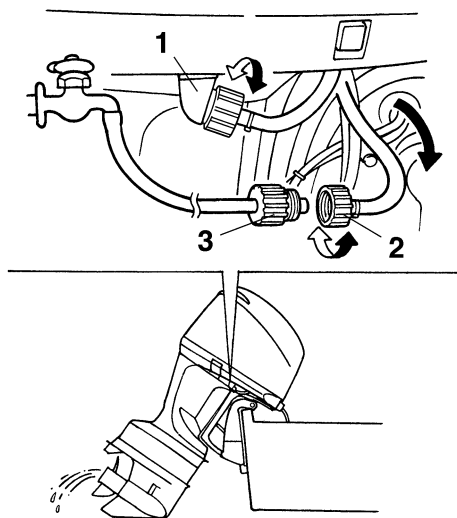

ZMU02136

1. Εξάρτημα Προσαρμογής
  2. Μούφα σύνδεσης σωλήνα ποτίσματος
  3. Προσαρμογέας σωλήνα ποτίσματος
2. Βιδώστε τον προσαρμογέα του σωλήνα ποτίσματος σε έναν σωλήνα ποτίσματος που συνδέεται με παροχή τρεχούμενου νερού και μετά συνδέστε τον στη μούφα σύνδεσης του σωλήνα ποτίσματος.
  3. Με τον κινητήρα σβηστό, ανοίξτε τη βρύση και αφήστε το νερό να ξεπλύνει τις διόδους ψύξης για περίπου 15 λεπτά. Κλείστε το νερό και αποσυνδέστε τον προσαρμογέα του σωλήνα ποτίσματος από τη μούφα σύνδεσης του σωλήνα ποτίσματος.
  4. Βιδώστε πάλι τη μούφα σύνδεσης του σωλήνα ποτίσματος στην υποδοχή της λεκάνης. Σφίξτε καλά το βύσμα. **ΠΡΟΣΟΧΗ:** Μην αφήνετε τη μούφα σύνδεσης του σωλήνα ποτίσματος χαλαρή στην υποδοχή της λεκάνης ούτε τον σωλήνα να κρέμεται ελεύθερα κατά την κανονική λειτουργία. Το νερό θα τρέξει έξω από το βύσμα αντί να



ψύξει τον κινητήρα, πράγμα που μπορεί να προκαλέσει σοβαρή υπερθέρμανση. Βεβαιωθείτε ότι το βύσμα είναι καλά σφικτό στην υποδοχή μετά το πλύσιμο του κινητήρα. [RCM00541]

## ΣΗΜΕΙΩΣΗ:

Όταν πλένετε τον κινητήρα με το σκάφος στο νερό, θα έχετε καλύτερα αποτελέσματα αν σικώσετε την εξωλέμβια μηχανή ώστε να βγει εντελώς από το νερό.

RMU28461

## Έλεγχος της βαμμένης επιφάνειας της εξωλέμβιας

Ελέγξτε την εξωλέμβια μηχανή για αμυχές χαρ ακιές ή σκασμένη βαφή. Οι περιοχές με κατεστραμμένη βαφή έχουν περισσότερες πιθανότητες να διαβρωθούν. Αν χρειάζεται, καθαρίστε και βάψτε τις περιοχές αυτές. Ο αντιπρόσωπος της Yamaha μπορεί να σας προμηθεύσει με μογαία για ρετουσαρίασμα.

RMU2847C

## Περιοδική συντήρηση

RWM01871



### ΠΡΟΕΙΔΟΠΟΙΗΣΗ

Αυτές οι διαδικασίες απαιτούν μηχανικές ικανότητες, εργαλεία και εφόδια. Αν δεν έχετε τις απαραίτητες ικανότητες, εργαλεία ή εφόδια για να εκτελέσετε τη διαδικασία συντήρησης, απευθυνθείτε στον αντιπρόσωπο της Yamaha ή άλλον έμπειρο μηχανικό.

Αυτή η διαδικασία περιλαμβάνει αποσυναρμολόγηση της μηχανής και έκθεση επικίνδυνων εξαρτημάτων. Για να μειώσετε τον κίνδυνο τραυματισμού από κινούμενα, καυτά ή ηλεκτρικά εξαρτήματα:

- Σβήστε τον κινητήρα και έχετε μαζί σας το κλειδί(ά) και το καλώδιο σταματήματος όταν κάνετε συντήρηση, εκτός αν ορίζεται διαφορετικά.
- Οι διακόπτες ηλεκτρικής κλίσης και ανύψωσης λειτουργούν ακόμα και όταν έχει

αφαιρεθεί το κλειδί της ανάφλεξης. Μην αφήνετε να πλησιάζουν άλλα άτομα τους διακόπτες όταν εργάζεστε γύρω από τη μηχανή. Όταν η μηχανή είναι σηκωμένη, μην στέκεστε στην περιοχή από κάτω της ή ανάμεσα στη μηχανή και το βραχίονα στήριξης. Βεβαιωθείτε ότι δεν βρίσκεται κανείς σ' αυτή την περιοχή πριν λειτουργήσετε το μηχανισμό ηλεκτρικής κλίσης και ανύψωσης.

- Αφήστε τον κινητήρα να κρυώσει πριν πιάσετε καυτά μέρη ή υγρά.
- Επανασυναρμολογείτε πάντα πλήρως τη μηχανή πριν τη λειτουργία.

RMU28511

## Ανταλλακτικά

Αν χρειάζονται ανταλλακτικά, χρησιμοποιείτε μόνο γνήσια ανταλλακτικά Yamaha ή αντίστοιχου σχεδιασμού και ποιότητας. Ανταλλακτικά υποδεέστερης ποιότητας μπορεί να μην λειτουργήσουν σωστά και να προκαλέσουν απόλεια ελέγχου που θα θέσει σε κίνδυνο τον οδηγό και τους επιβάτες. Τα γνήσια ανταλλακτικά και αξεσουάρ Yamaha θα τα βρείτε στον αντιπρόσωπο της Yamaha.

RMU34151

## Δύσκολες συνθήκες λειτουργίας

Οι δύσκολες συνθήκες λειτουργίας περιλαμβάνουν έναν ή περισσότερους από τους ακόλουθους τύπους λειτουργίας σε τακτική βάση:

- Λειτουργία συνεχώς ή κοντά στις μέγιστες στροφές του κινητήρα για πολλές ώρες
- Λειτουργία συνεχώς σε χαμηλές στροφές του κινητήρα για πολλές ώρες
- Λειτουργία χωρίς επαρκή χρόνο για να ζεσταθεί και να ψυχθεί ο κινητήρας
- Συχνή απότομη επιτάχυνση και επιβράδυνση
- Συχνές αλλαγές ταχυτήτων
- Συχνό άναμμα και σβήσιμο της(των) μηχανής(ών)
- Λειτουργία που κυμαίνεται συχνά μεταξύ ελαφρών και βαριών φορτίων

# Συντήρηση

Οι εξωλέμβιες μηχανές που λειτουργούν κάτω από τις παραπάνω συνθήκες χρειάζονται πιο συχνή συντήρηση. Η Yamaha συνιστά να κάνετε αυτό το σέρβις δυο φορές πιο συχνά από ότι ορίζεται στον πίνακα συντήρησης. Για παράδειγμα,

RMU34446

## Πίνακας συντήρησης 1

### ΣΗΜΕΙΩΣΗ:

- Αναφερθείτε στα τμήματα αυτού του κεφαλαίου για περιγραφή των εργασιών συντήρησης ανάλογα με το μοντέλο.
- Ο κύκλος συντήρησης αυτών των εξαρτημάτων υποθέτει χρήση 100 ωρών ανά έτος και τακτικό πλύσιμο των διόδων του νερού ψύξης. Η συχνότητα της συντήρησης μεταβάλλεται ανάλογα όταν η μηχανή χρησιμοποιείται υπό συνθήκες που την επιβαρύνουν, όπως εκτεταμένα διαστήματα ψαρέματος με συρτή.
- Ενδέχεται να χρειαστεί αποσυναρμολόγηση ή επισκευές, ανάλογα με το αποτέλεσμα των ελέγχων συντήρησης.
- Τα αναλώσιμα εξαρτήματα και λιπαντικά χάνουν την αποτελεσματικότητά τους με το χρόνο και τη χρήση, ανεξάρτητα από την περίοδο εγγύησης.
- Όταν οδηγείτε σε θαλάσσια, θολά, ή άλλα λασπωμένα, όξινα νερά, θα πρέπει να καθαρίζετε τη μηχανή με φρέσκο νερό μετά από κάθε χρήση.

Το σύμβολο “●” υποδηλώνει εργασία που μπορείτε να εκτελέσετε εσείς.

Το σύμβολο “○” υποδηλώνει εργασία που πρέπει να εκτελεστεί από τον αντιπρόσωπο της Yamaha.

Αντικείμενο	Ενέργειες	Τις πρώ- τες	Κάθε		
		20 ώρες (3 μήνες)	100 ώρες (1 χρόνο)	300 ώρες (3 χρόνια)	500 ώρες (5 χρόνια)
Άνοδος(οι) (εξωτερική)	Έλεγχος ή αντικατάσταση εφόσον χρειάζεται		●/○		
Άνοδος(οι) (κυλινδροκεφαλή, κάλυμμα θερμοστάτη)	Έλεγχος ή αντικατάσταση εφόσον χρειάζεται		○		
Άνοδοι (κάλυμμα εξάτμισης, κάλυμμα διόδου νερού ψύξης, κάλυμμα Ανορθωτή Σταθεροποιητή)	Αντικατάσταση				○
Μπαταρία (στάθμη ηλεκτρολύτη, ακροδέκτες)	Έλεγχος	●/○	●/○		
Μπαταρία (στάθμη ηλεκτρολύτη, ακροδέκτες)	Πρόσθεση, φόρτιση ή αντικατάσταση κατά περίπτωση		○		
Διαρροή νερού ψύξης	Έλεγχος ή αντικατάσταση εφόσον χρειάζεται	○	○		
Μοχλός ασφάλισης του καπακιού	Έλεγχος		●/○		

Αντικείμενο	Ενέργειες	Τις πρώ- τες	Κάθε			
		20 ώρες (3 μήνες)	100 ώρες (1 χρόνος)	300 ώρες (3 χρόνια)	500 ώρες (5 χρόνια)	
Κατάσταση εκκίνησης κινητήρα/θόρυβος	Έλεγχος	●/○	●/○			
Ταχύτητα ρελαντί/θόρυβος κινητήρα	Έλεγχος	●/○	●/○			
Λάδι κινητήρα	Αντικατάσταση	●/○	●/○			
Φίλτρο λαδιού κινητήρα (κύλινδρος)	Αντικατάσταση		●/○			
Φίλτρο καυσίμου (μπορεί να αποσυναρμολογηθεί)	Έλεγχος ή αντικατάσταση εφόσον χρειάζεται	●/○	●/○			
Αγωγός καυσίμου (Υψηλής πίεσης)	Έλεγχος	●	●			
Αγωγός καυσίμου (Υψηλής πίεσης)	Έλεγχος ή αντικατάσταση εφόσον χρειάζεται	○	○			
Αγωγός καυσίμου (Χαμηλής πίεσης)	Έλεγχος	●	●			
Αγωγός καυσίμου (Χαμηλής πίεσης)	Έλεγχος ή αντικατάσταση εφόσον χρειάζεται	○	○			
Αντλία καυσίμου	Έλεγχος ή αντικατάσταση εφόσον χρειάζεται			○		
Διαρροή καυσίμου/λαδιού	Έλεγχος	○	○			
Βαλβολίνη	Αντικατάσταση	●/○	●/○			
Σημεία γρασαρίσματος	Γρασαρίσμα	●/○	●/○			
Φτερωτή/περίβλημα αντλίας νερού	Έλεγχος ή αντικατάσταση εφόσον χρειάζεται		○			
Φτερωτή/περίβλημα αντλίας νερού	Αντικατάσταση			○		
Φίλτρο βαλβίδας ελέγχου λαδιού	Αντικατάσταση				○	
Μονάδα ηλεκτρικής κλίσης και ανύψωσης	Έλεγχος	●/○	●/○			
Προπέλα/παξιμάδι προπέλας/κοπίλια	Έλεγχος ή αντικατάσταση εφόσον χρειάζεται	●/○	●/○			
Βαλβίδα ελέγχου πίεσης	Έλεγχος ή αντικατάσταση εφόσον χρειάζεται		○			
Σύνδεσμος/ντίζα ταχυτήτων	Έλεγχος, ρύθμιση ή αντικατάσταση εφόσον χρειάζεται	○	○			
Μπουζί	Έλεγχος ή αντικατάσταση εφόσον χρειάζεται		●/○			
Πίπες/καλώδια μπουζί	Έλεγχος ή αντικατάσταση εφόσον χρειάζεται	○	○			
Νερό από από το ενδεικτικό νερού ψύξης	Έλεγχος	●/○	●/○			

# Συντήρηση

Αντικείμενο	Ενέργειες	Τις πρώ- τες	Κάθε		
		20 ώρες (3 μήνες)	100 ώρες (1 χρόνος)	300 ώρες (3 χρόνια)	500 ώρες (5 χρόνια)
Ντίζα/καλώδιο/χρο- νισμός απόκρισης γκαζιού	Έλεγχος, ρύθμιση ή αντι- κατάσταση εφόσον χρειά- ζεται	○	○		
Θερμοστάτης	Έλεγχος ή αντικατάστα- ση εφόσον χρειάζεται		○		
Ιμάντας χρονισμού	Έλεγχος ή αντικατάστα- ση εφόσον χρειάζεται		○		
Διάκενο βαλβίδων	Έλεγχος και ρύθμιση				○
Εισαγωγή νερού ψύξης	Έλεγχος	●/○	●/○		
Γενικός διακόπτης/Δια- κόπτης σταματήματος/ Διακόπτης τσοκ	Έλεγχος ή αντικατάστα- ση εφόσον χρειάζεται	○	○		
Συνδέσεις καλωδιώσεων/ συνδέσεις βύσματος κα- λωδίων	Έλεγχος ή αντικατάστα- ση εφόσον χρειάζεται	○	○		
Μετρητής/όργανο (Yamaha)	Έλεγχος	○	○		

RMU34451

## Πίνακας συντήρησης 2

Αντικείμενο	Ενέργειες	Κάθε
		1000 ώρες
Οδηγός εξαγωγής/πολλα- πλή εξαγωγής	Έλεγχος ή αντικατάστα- ση εφόσον χρειάζεται	○
Ιμάντας χρονισμού	Αντικατάσταση	○

RMU28943

## Γρασάρισμα

Γράσο Yamaha τύπου A (αδιάβροχο γράσο)

Γράσο Yamaha τύπου D (αντισκληρωτικό γράσο για τον άξονα της προπέλας)

F225C

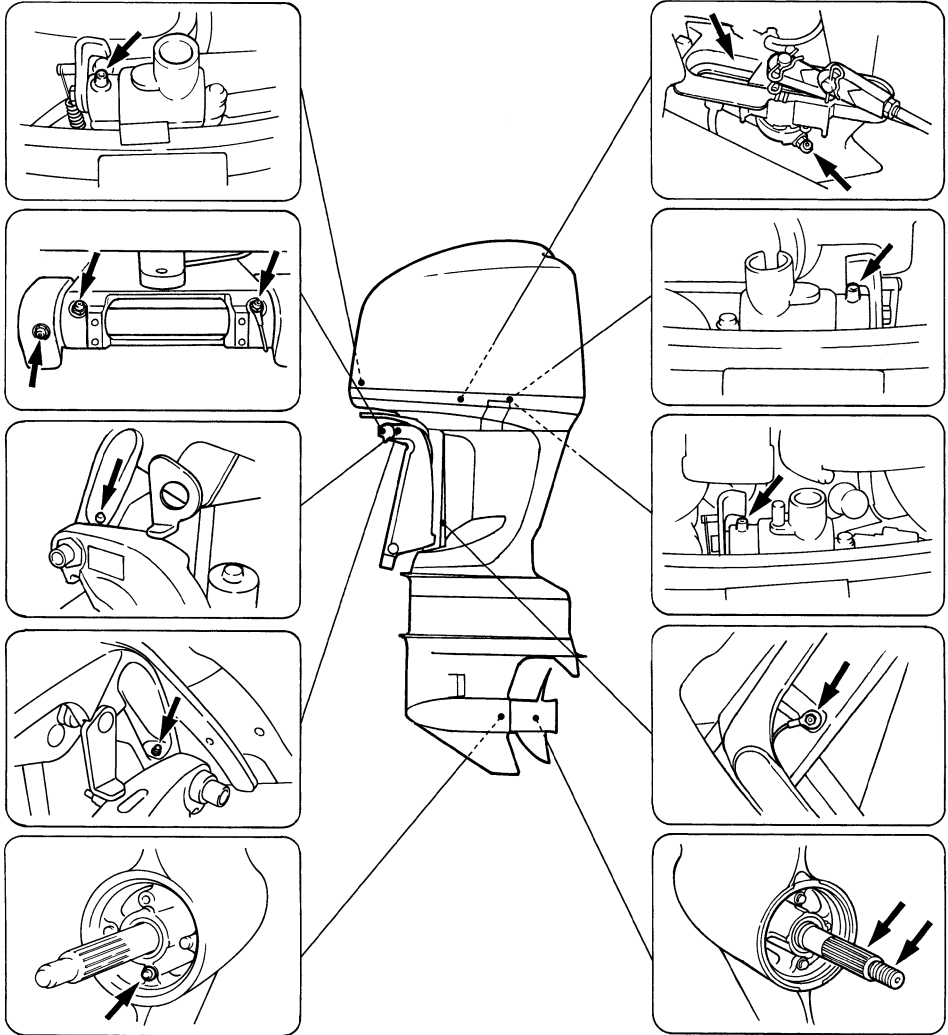

ZMU05149

RMU30778

## Καθαρισμός και ρύθμιση του μπουζί

Το μπουζί είναι ένα σημαντικό εξάρτημα της μηχανής και είναι εύκολο να ελεγχθεί. Η κατάσταση του μπουζιού αποτελεί ένδειξη για τη γενικότερη κατάσταση της μηχανής. Για παράδειγμα, αν η κεντρική πορσελάνη του ηλεκτροδίου είναι πολύ άσπρη, μπορεί να υπάρχει διαρροή στον εισαγόμενο αέρα ή πρόβλημα ανάμιξης σ' αυτόν τον κύλινδρο. Μην επιχειρήσετε να διαγνώσετε το πρόβλημα μόνοι σας. Πηγαίνετε την εξωλέμβια στον αντιπρόσωπο της Yamaha. Θα πρέπει περιοδικά να βγάζετε και να εξετάζετε το μπουζί διότι η θερμότητα και τα κατάλοιπα φθείρουν και διαβρώνουν σταδιακά το μπουζί.

1. Αφαιρέστε τα μπουλόνια για να αφαιρέσετε το κάλυμμα της μονάδας ECM.

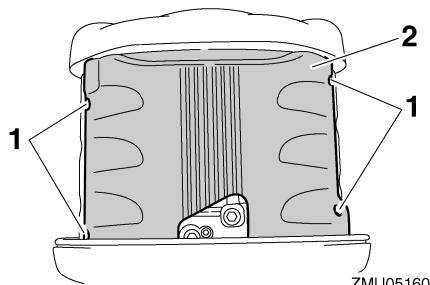

1. Μπουλόνι
  2. Κάλυμμα ECM (Μονάδα ηλεκτρονικού ελέγχου)
2. Αφαιρέστε τα μπουλόνια που ασφαλίζουν το πηνίο ανάφλεξης και μετά αφαιρέστε το πηνίο ανάφλεξης. Μην χρησιμοποιήσετε εργαλεία για να αφαιρέσετε ή να τοποθετήσετε το πηνίο ανάφλεξης, αλλιώς μπορεί να πάθει ζημιά το βύσμα του πηνίου ανάφλεξης.

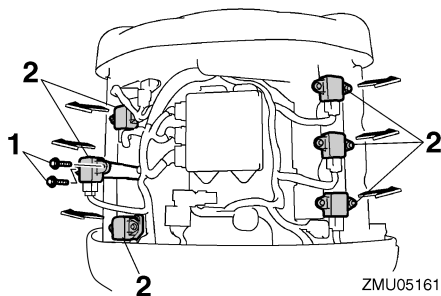

1. Μπουλόνι
  2. Πηνίο ανάφλεξης
3. Αφαιρέστε το μπουζί. Αν η διάβρωση του ηλεκτροδίου είναι εκτεταμένη ή αν υπάρχουν πολλά κατάλοιπα άνθρακα, θα πρέπει να αντικαταστήσετε το μπουζί με ένα άλλο του σωστού τύπου. **ΠΡΟΕΙΔΟΠΟΙΗΣΗ!** Όταν αφαιρείτε ή τοποθετείτε το μπουζί, προσέξτε να μην καταστρέψετε τον μονωτή. Ο κατεστραμμένος μονωτής επιτρέπει εξωτερικούς σπινθήρες που μπορεί να προκαλέσουν έκρηξη ή πυρκαγιά.

[RWM00561]

Τυπικό μπουζί:  
LFR6A-11

4. Φροντίστε να χρησιμοποιήσετε το κατάλληλο μπουζί, αλλιώς ο κινητήρας δεν θα λειτουργήσει σωστά. Πριν τοποθετήσετε το μπουζί, μετρήστε το διάκενο του ηλεκτροδίου με ένα συρμάτινο παχύμετρο. Αντικαταστήστε αν είναι έξω από την προδιαγραφή.

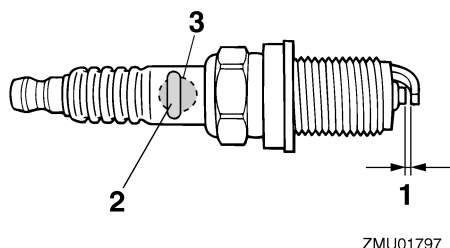

1. Διάκενο ακίδας
2. Αριθμός εξαρτήματος του μπουζιού
3. Σημάδι αναγνώρισης μπουζιού (NGK)

Διάκενο του μπουζιού:  
1.0–1.1 mm (0.039–0.043 in)

5. Όταν βάζετε τη βίδα, σκουπίστε τυχόν βρώμες από το σπείρωμα και μετά βιδώστε την στη σωστή ροπή.

Ροπή του μπουζιού:  
25.0 Nm (2.55 kgf-m, 18.4 ft-lb)

## ΣΗΜΕΙΩΣΗ:

Αν δεν έχετε εύκαιρο ροπόκλειδο όταν τοποθετείτε το μπουζί, μπορείτε να το βιδώσετε κατά προσέγγιση 1/4 με 1/2 της στροφής μετά το σφίξιμο με τα δάχτυλα. Μόλις βρείτε ροπόκλειδο, πάντως, σφίξτε το μπουζί στη σωστή ροπή.

6. Τοποθετήστε το πηνίο ανάφλεξης και σφίξτε τα μπουλόνια.

Ροπή σύσφιξης μπουλονιού:  
7.0 Nm (0.71 kgf-m, 5.2 ft-lb)

7. Τοποθετήστε το κάλυμμα της μονάδας ECM και σφίξτε τα μπουλόνια.

Ροπή σύσφιξης μπουλονιού:  
8.0 Nm (0.82 kgf-m, 5.9 ft-lb)

RMU29044

## Εξέταση της ταχύτητας ρελαντί

RWM00451

### ΠΡΟΕΙΔΟΠΟΙΗΣΗ

- Μην αγγίζετε ή αφαιρείτε ηλεκτρικά εξαρτήματα όταν βάζετε μπροστά ή στη διάκρεια της λειτουργίας.
- Μην πλησιάζετε τα χέρια, τα μαλλιά και τα ρούχα σας στο βολάν και άλλα περιστρεφόμενα μέρη ενώ λειτουργεί ο κινητήρας.

RCM00490

### ΠΡΟΣΟΧΗ

Η διαδικασία αυτή πρέπει να εκτελείται με την εξωλέμβια στο νερό. Μπορεί να χρησιμοποιηθεί σύστημα πλυσίματος ή δεξαμενή δοκιμής.

Αν το σκάφος δεν είναι εφοδιασμένο με στροφόμετρο για την εξωλέμβια μηχανή χρησιμοποιήστε ένα στροφόμετρο για τη διαδικασία αυτή. Τα αποτελέσματα μπορεί να διαφέρουν ανάλογα με το αν η δοκιμή γίνεται με το σύστημα πλυσίματος, σε δεξαμενή δοκιμής ή με την εξωλέμβια στο νερό.

1. Βάλτε μπροστά τον κινητήρα και αφήστε τον να ζεσταθεί καλά στη νεκρά ώσπου να λειτουργεί ομαλά.
2. Μόλις ζεσταθεί ο κινητήρας, ελέγξτε αν η ταχύτητα ρελαντί είναι ρυθμισμένη σύμφωνα με την προδιαγραφή. Για περισσότερες πληροφορίες, αναφερθείτε στη σελίδα 9. Αν δυσκολεύεστε να καθορίσετε την ταχύτητα ρελαντί, ή αν η ταχύτητα ρελαντί χρειάζεται διόρθωση, συμβουλευτείτε τον αντιπρόσωπο της Yamaha ή κάποιον άλλο έμπειρο μηχανικό.

RMU37494

## Αλλαγή του λαδιού κινητήρα

RCM01710

### ΠΡΟΣΟΧΗ

Αλλάζτε αρχικά το λάδι του κινητήρα μετά τις πρώτες 20 ώρες λειτουργίας ή στους 3 μήνες, και από εκεί και πέρα κάθε 100 ώρες λειτουργίας.

# Συντήρηση

γίας ή μια φορά το χρόνο. Αλλιώς ο κινητήρας θα φθαρεί γρήγορα.

Το λάδι του κινητήρα πρέπει να εξάγεται με ένα εξάρτημα αλλαγής.

1. Τοποθετήστε την εξωλέμβια σε κάθετη θέση (χωρίς κλίση). **ΠΡΟΣΟΧΗ:** Αν η εξωλέμβια μηχανή δεν είναι σε επίπεδη θέση, η στάθμη του λαδιού που δείχνει η ράβδος μέτρησης δεν θα είναι ακριβής. [RCM01861]

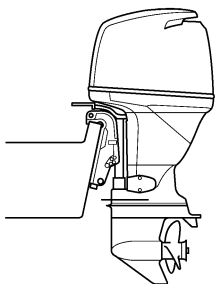

ZMU02141

2. Βάλτε μπροστά τον κινητήρα. Ζεστάνετε τον και αφήστε τον στο ρελαντί για 5-10 λεπτά.
3. Σβήστε τη μηχανή και αφήστε την για 5-10 λεπτά.
4. Αφαιρέστε το καπάκι.
5. Αφαιρέστε την τάπα του δοχείου λαδιού. Τραβήξτε έξω τη ράβδο μέτρησης και χρησιμοποιήστε το εξάρτημα αλλαγής για να εξάγετε εντελώς το λάδι.

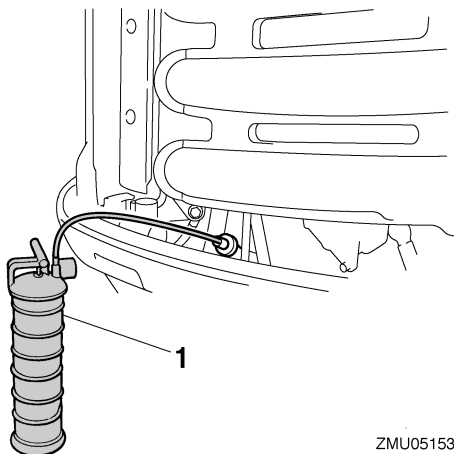

ZMU05153

1. Εξάρτημα αλλαγής λαδιού
6. Προσθέστε τη σωστή ποσότητα λαδιού από την τρύπα γεμίσματος. Τοποθετήστε πάλι την τάπα του δοχείου και τη ράβδο μέτρησης. **ΠΡΟΣΟΧΗ:** Η υπερβολική ποσότητα λαδιού μπορεί να προκαλέσει διαρροή ή βλάβη. Αν η στάθμη του λαδιού είναι πάνω από τη μέγιστη ένδειξη, αδειάστε ώστε να κατέβει στην κατάλληλη ποσότητα.

[RCM01850]

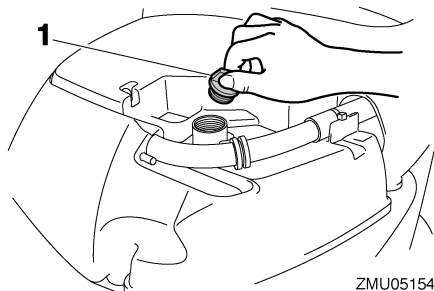

ZMU05154

1. Τάπα δοχείου λαδιού



Συνιστώμενο λάδι κινητήρα:

Λάδι τετράχρονου κινητήρα εξωλέμβιας Ποσότητα αντικατάστασης λαδιού κινητήρα (κατά την περιοδική συντήρηση):

Χωρίς αντικατάσταση του φίλτρου λαδιού:

4.5 L (4.76 US qt, 3.96 Imp.qt)

Με αντικατάσταση του φίλτρου λαδιού:

4.7 L (4.97 US qt, 4.14 Imp.qt)

7. Αφήστε την εξωλέμβια μηχανή για 5-10 λεπτά.
8. Βγάλτε τη ράβδο μέτρησης και σκουπίστε την.
9. Εισάγετε τη ράβδο μέτρησης και ξαναβγάλτε τη. Φροντίστε να εισάγετε εντελώς τη ράβδο μέτρησης αλλιώς η μέτρηση της στάθμης του λαδιού θα είναι λανθασμένη.
10. Ελέγξτε πάλι τη στάθμη του λαδιού με τη ράβδο μέτρησης για να βεβαιωθείτε ότι είναι κάπου μεταξύ της μέγιστης και της ελάχιστης ένδειξης. Αν η στάθμη του λαδιού είναι έξω από τα καθορισμένα όρια συμβουλευτείτε τον αντιπρόσωπο της Yamaha.

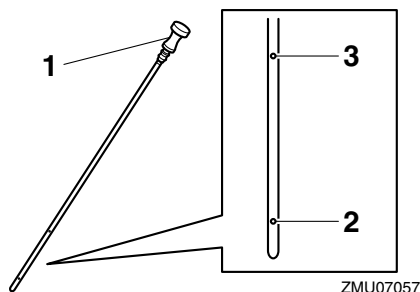

ZMU07057

1. Δείκτης στάθμης λαδιού
  2. Ένδειξη χαμηλής στάθμης
  3. Ένδειξη υψηλής στάθμης
11. Βάλτε μπροστά τη μηχανή και βεβαιωθείτε ότι η προειδοποιητική ένδειξη χαμηλής πίεσης λαδιού παραμένει σβηστή. Βεβαιωθείτε επίσης ότι δεν υπάρχουν διαρροές λαδιού.

**ΠΡΟΣΟΧΗ:** Αν ανάψει η προειδοποιητική

κή ένδειξη χαμηλής πίεσης λαδιού ή αν υπάρχουν διαρροές λαδιού, σβήστε τη μηχανή και βρείτε την αιτία. Αν συνεχίσετε τη λειτουργία παρά το πρόβλημα, μπορεί να προκληθεί σοβαρή ζημιά στον κινητήρα. Αν δεν μπορείτε να εντοπίσετε και να διορθώσετε το πρόβλημα, συμβουλευτείτε τον αντιπρόσωπο της Yamaha. [RCM01622]

12. Απαλλαγείτε από το χρησιμοποιημένο λάδι σύμφωνα με τους τοπικούς κανονισμούς.

## ΣΗΜΕΙΩΣΗ:

- Για περισσότερες πληροφορίες σχετικά με το πώς θα απαλλαγείτε από το χρησιμοποιημένο λάδι, συμβουλευτείτε τον αντιπρόσωπο της Yamaha.
- Αλλάζετε το λάδι πιο συχνά όταν χρησιμοποιείτε τη μηχανή υπό συνθήκες που την επιβαρύνουν, όπως εκτεταμένα διαστήματα ψαρέματος με συρτή.

RMU29114

## Έλεγχος καλωδιώσεων και βυσμάτων

- Βεβαιωθείτε ότι όλα τα βύσματα έχουν συνδεθεί καλά.
- Βεβαιωθείτε ότι το κάθε καλώδιο γείωσης είναι καλά ασφαλισμένο.

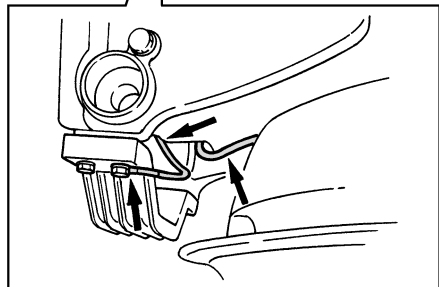
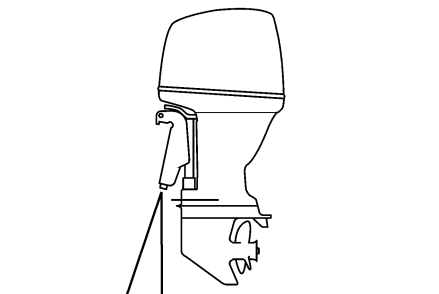

ZMU02146

RMU29174

## Έλεγχος της προπέλας

RWM01881

### **ΠΡΟΕΙΔΟΠΟΙΗΣΗ**

Μπορεί να τραυματιστείτε σοβαρά αν ο κινητήρας πάρει μπροστά κατά λάθος ενώ βρίσκεστε κοντά στην προπέλα. Πριν ελέγξετε, αφαιρέσετε ή τοποθετήσετε την προπέλα, τοποθετήστε το μοχλό ταχυτήτων στη νεκρά, στρέψτε το γενικό διακόπτη στη θέση “OFF” (off) και αφαιρέστε το κλειδί, και βγάλτε το συνδετήρα από το διακόπτη σταματήματος του κινητήρα. Κλείστε το διακόπτη αποκοπής μπαταρίας αν υπάρχει στο σκάφος σας.

Μην πιάνετε την προπέλα με το χέρι όταν σφίγγετε ή ξεσφίγγετε το παξιμάδι της προπέλας. Τοποθετήστε ένα ξύλο ανάμεσα στην πλάκα κατά της σπηλαιώσης και την προπέλα ώστε να μην μπορεί να γυρίσει η προπέλα.

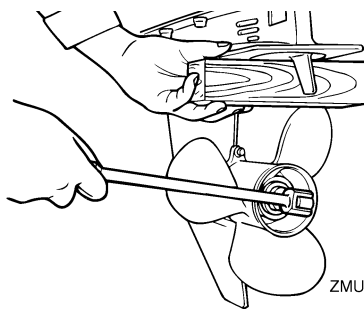

ZMU01802

### Σημεία ελέγχου

- Ελέγξτε το κάθε πτερύγιο της προπέλας για διάβρωση από σπηλαιώση ή αερισμό, ή άλλη ζημιά.
- Ελέγξτε τον άξονα της προπέλας για τυχόν ζημιές.
- Ελέγξτε τα πολύσφηννα για φθορές ή ζημιές.
- Ελέγξτε μήπως έχει μπλεχτεί πετονιά γύρω από τον άξονα της προπέλας.

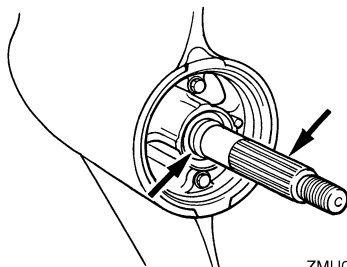

ZMU02147

- Ελέγξτε την τσιμούχα λαδιού του άξονα της προπέλας για τυχόν ζημιές.

RMU3062

### Αφαίρεση της προπέλας

RMU42030

#### Μοντέλα πολύσφηνου

1. Ισιώστε την κοπίλια και τραβήξτε την έξω χρησιμοποιώντας μια πένσα.
2. Αφαιρέστε το παξιμάδι, τη ροδέλα και τον αποστάτη της προπέλας.

**ΠΡΟΕΙΔΟΠΟΙΗΣΗ!** Μην πιάνετε την προπέλα με το χέρι όταν ξεσφίγγετε το παξιμάδι της προπέλας. [RWM01890]

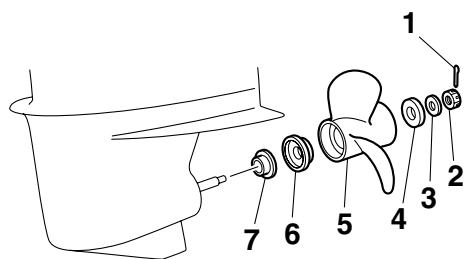

ZMU07281

1. Κοπίλια
  2. Παξιμάδι προπέλας
  3. Ροδέλα
  4. Αποστάτη
  5. Προπέλα
  6. Αποστάτη
  7. Ροδέλα ώσης
3. Αφαιρέστε την προπέλα, τον αποστάτη και τη ροδέλα ώσης.

RMU30672

## Τοποθέτηση της προπέλας

RMU42040

## Μοντέλα πολύσφηνου

RCM00501

### ΠΡΟΣΟΧΗ

**Φροντίστε να χρησιμοποιήσετε μια νέα κοπίλια και λυγίστε τις άκρες της καλά. Αλλιώς η προπέλα μπορεί να βγει κατά τη λειτουργία και να χαθεί.**

1. Απλώστε γράσο θαλάσσης Yamaha ή αντιδιαβρωτικό γράσο στον άξονα της προπέλας.
  2. Τοποθετήστε τη ροδέλα ώσης, τον αποστάτη και την προπέλα στον άξονα της προπέλας.  
**ΠΡΟΣΟΧΗ: Φροντίστε να τοποθετήσετε τη ροδέλα ώσης πριν τοποθετήσετε την προπέλα. Αλλιώς, η λεκάνη και ο ομφαλός της προπέλας μπορεί να πάθουν ζημιά.**
- [RCM01881]
3. Τοποθετήστε τον αποστάτη, τη ροδέλα και το παξιμάδι της προπέλας. Σφίξτε το παξιμάδι της προπέλας στην καθορισμένη ροπή.

Ροπή σφίξιματος του παξιμαδιού της προπέλας:

55.0 Nm (5.61 kgf-m, 40.6 ft-lb)

4. Ευθυγραμμίστε το παξιμάδι της προπέλας με την τρύπα του άξονα της προπέλας. Εισάγετε μια νέα κοπίλια στην τρύπα και λυγίστε τις άκρες της κοπίλιας. **ΠΡΟΣΟΧΗ: Μην χρησιμοποιείτε ξανά την ίδια κοπίλια. Αλλιώς η προπέλα μπορεί να βγει κατά τη λειτουργία.** [RCM01891]

## ΣΗΜΕΙΩΣΗ:

Αν το παξιμάδι της προπέλας δεν ευθυγραμμίζεται με την τρύπα του άξονα της προπέλας όταν το σφίξετε στην καθορισμένη ροπή, σφίξτε το κι άλλο ώστε να ευθυγραμμιστεί με την τρύπα.

RMU31915

## Αλλαγή της βαλβολίνης

RWM00800

### ⚠ ΠΡΟΕΙΔΟΠΟΙΗΣΗ

- Βεβαιωθείτε ότι η εξωλέμβια είναι καλά ασφαλισμένη στον καθρέφτη ή σε μια σταθερή βάση. Μπορεί να τραυματιστείτε σοβαρά αν πέσει πάνω σας.
- Ποτέ μην πηγαίνετε κάτω από την κάτω μονάδα όταν είναι ανυψωμένη, ακόμα και αν έχει ασφαλίσει με τον μοχλό ή τον πείρο στήριξης της ανύψωσης. Μπορεί να τραυματιστείτε σοβαρά αν τυχόν πέσει η μηχανή.

1. Δώστε κλίση στην εξωλέμβια ώστε η βίδα αδειάσματος της βαλβολίνης να είναι στο χαμηλότερο σημείο.
2. Τοποθετήστε ένα κατάλληλο δοχείο κάτω από τη θήκη των γρاناζιών.
3. Αφαιρέστε τα καλύμματα των εισαγωγών του νερού ψύξης από τις δύο πλευρές της θήκης των γρاناζιών. Προσέξτε να μην χάσετε το μπουλόνι και το παξιμάδι.
4. Αφαιρέστε τη βίδα αδειάσματος της βαλβολίνης και τη φλάντζα. Η βίδα είναι μαγνητική, συνεπώς μια μικρή ποσότητα μεταλλι-

# Συντήρηση

κών σωματιδίων στο τέρμα της βίδας θεωρείται φυσιολογική. Απλώς αφαιρέστε τα.

**ΠΡΟΣΟΧΗ:** Αν υπάρχει υπερβολική ποσότητα μεταλλικών σωματιδίων πάνω στην μαγνητική βίδα αδειάσματος του λαδιού, αυτό μπορεί να υποδηλώνει πρόβλημα στην κάτω μονάδα. Συμβουλευτείτε τον αντιπρόσωπο της Yamaha. [RCM01900]

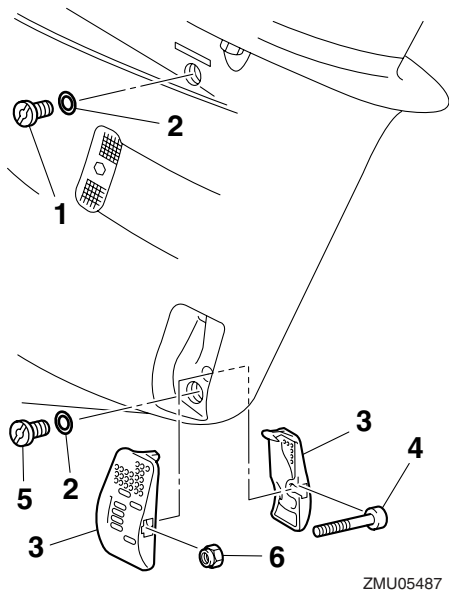

ZMU05487

1. Βίδα στάθμης λαδιού
  2. Φλάντζα
  3. Κάλυμμα εισαγωγής νερού ψύξης
  4. Μπουλόνι
  5. Βίδα αδειάσματος βαλβολίνης
  6. Παξιμάδι
5. Αφαιρέστε τη βίδα στάθμης λαδιού και την φλάντζα ώστε το λάδι να αδειάσει εντελώς.

**ΠΡΟΣΟΧΗ:** Εξετάστε τη χρησιμοποιημένη βαλβολίνη αφού την αδειάσετε. Αν η βαλβολίνη είναι γαλακτώδης ή περιέχει μεγάλη ποσότητα μεταλλικών σωματιδίων, μπορεί να έχει πάθει ζημιά το κιβώτιο των γραναζιών. Πηγαίνετε την εξω-

λέμβια για έλεγχο και επισκευή στον αντιπρόσωπο της Yamaha. [RCM00713]

## ΣΗΜΕΙΩΣΗ:

Για να απαλλαγείτε από το χρησιμοποιημένο λάδι συμβουλευτείτε τον αντιπρόσωπο της Yamaha.

6. Τοποθετήστε την εξωλέμβια σε κάθετη θέση. Χρησιμοποιώντας ένα ειδικό εξάρτημα γεμίσματος (ελαστικό ή με πίεση) ψεκάστε τη βαλβολίνη στην τρύπα της βίδας αδειάσματος.

Συνιστώμενη βαλβολίνη:

Βαλβολίνη ποδιού SAE#90

Ποσότητα βαλβολίνης:

0.920 L (0.972 US qt, 0.810 Imp.qt)

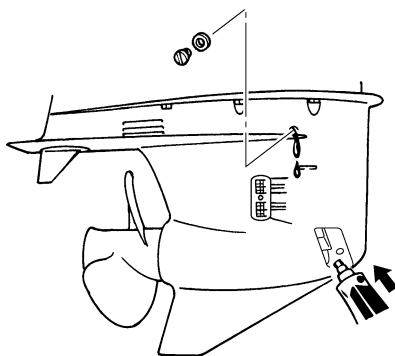

ZMU05488

7. Τοποθετήστε μια νέα φλάντζα στη βίδα στάθμης λαδιού. Όταν το λάδι αρχίσει να βγαίνει από την τρύπα της βίδας στάθμης λαδιού, τοποθετήστε και σφίξτε τη βίδα στάθμης λαδιού.

Ροπή σύσφιξης:

9.0 Nm (0.92 kgf-m, 6.6 ft-lb)

8. Βάλτε μια καινούρια φλάντζα στη βίδα αδειάσματος της βαλβολίνης. Τοποθετήστε

και σφίξτε τη βίδα αδειάσματος της βαλβούλινης.

Ροπή σύσφιξης:

9.0 Nm (0.92 kgf-m, 6.6 ft-lb)

9. Τοποθετήστε ξανά τα καλύμματα των εισαγωγών του νερού ψύξης που αφαιρέσατε πιο πριν από τις δύο πλευρές της θήκης των γραναζιών.

Ροπή σύσφιξης:

2.0 Nm (0.20 kgf-m, 1.5 ft-lb)

RMU29313

## Έλεγχος και αντικατάσταση της(των) ανόδου(ων)

Οι εξωλέμβιες Yamaha προστατεύονται από τη διάβρωση με αναλώσιμες ανόδους. Ελέγχετε περιοδικά τις εξωτερικές ανόδους. Αφαιρείτε την κρούστα από τις επιφάνειες των ανόδων. Συμβουλευτείτε τον αντιπρόσωπο της Yamaha σχετικά με την αντικατάσταση των εξωτερικών ανόδων.

RCM00720

### ΠΡΟΣΟΧΗ

**Μην βιάφετε τις ανόδους γιατί αυτό τις κάνει αναποτελεσματικές.**

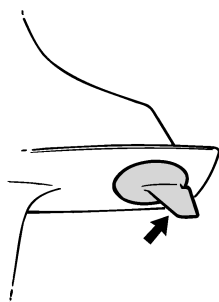

ZMU01808

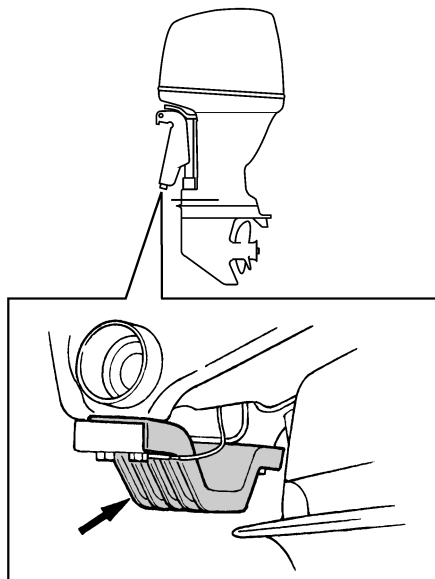

ZMU05353

## ΣΗΜΕΙΩΣΗ:

Ελέγχετε τα καλώδια γείωσης που είναι συνδεδεμένα με τις εξωτερικές ανόδους, στα μοντέλα που υπάρχουν. Συμβουλευτείτε τον αντιπρόσωπο της Yamaha για τον έλεγχο και την αντικατάσταση των εσωτερικών ανόδων που είναι συνδεδεμένες στη μονάδα ισχύος.

RMU29323

## Έλεγχος της μπαταρίας (στα μοντέλα ηλεκτρικής εκκίνησης)

RWM01902

### ΠΡΟΕΙΔΟΠΟΙΗΣΗ

Το ηλεκτρολυτικό υγρό της μπαταρίας είναι δηλητηριώδες και καυστικό, και οι μπαταρίες παράγουν εκρηκτικό αέριο υδρογόνο. Όταν εργάζεστε κοντά στη μπαταρία:

- Φοράτε προστατευτικό εξοπλισμό ματιών και λαστιχένια γάντια.
- Μην καπνίζετε ή πλησιάζετε άλλες πηγές ανάφλεξης στη μπαταρία.

Η διαδικασία ελέγχου της μπαταρίας διαφέρει ανάλογα με την μπαταρία που χρησιμοποιείται.

# Συντήρηση

Αυτή η διαδικασία περιλαμβάνει τυπικούς ελέγχους που ισχύουν για πολλές μπαταρίες, αλλά θα πρέπει πάντα να αναφέρεστε στις οδηγίες του κατασκευαστή της μπαταρίας.

RCM01920

## ΠΡΟΣΟΧΗ

**Μια κακοσυντηρημένη μπαταρία φθείρεται γρήγορα.**

1. Ελέγξτε τη στάθμη του ηλεκτρολύτη.

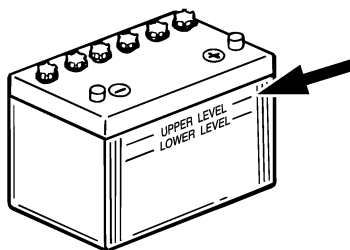

2. Ελέγξτε το φορτίο της μπαταρίας. Αν το σκάφος σας είναι εφοδιασμένο με ψηφιακό κοντέρ, οι λειτουργίες βολτόμετρου και προειδοποίησης πεσμένης μπαταρίας θα σας βοηθήσουν να ελέγχετε το φορτίο της μπαταρίας. Συμβουλευτείτε τον αντιπρόσωπο της Yamaha, αν η μπαταρία χρειάζεται φόρτιση.
3. Ελέγξτε τις συνδέσεις της μπαταρίας. Θα πρέπει να είναι καθαρές, ασφαλείς και καλυμμένες από μονωτικό κάλυμμα. **ΠΡΟΕΙΔΟΠΟΙΗΣΗ!** Οι ακατάλληλες συνδέσεις μπορεί να προκαλέσουν βραχυκύκλωμα ή ηλεκτρικό τόξο και να οδηγήσουν σε έκρηξη. [RWM01912]

RMU35604

## Σύνδεση της μπαταρίας

RWM00572

### **ΠΡΟΕΙΔΟΠΟΙΗΣΗ**

**Τοποθετήστε τον φορέα της μπαταρίας σε μια στεγνή, καλά αεριζόμενη και χωρίς δονήσεις**

**θέση μέσα στο σκάφος. Τοποθετήστε μια πλήρως φορτισμένη μπαταρία στον φορέα.**

RCM01124

## ΠΡΟΣΟΧΗ

**Μην αντιστρέψετε τα καλώδια της μπαταρίας. Αλλιώς, μπορεί να πάθουν ζημιά τα ηλεκτρικά μέρη.**

1. Βεβαιωθείτε ότι ο γενικός διακόπτης (στα μοντέλα που υπάρχει) είναι στη θέση “OFF” (off) πριν εργαστείτε στην μπαταρία.
2. Συνδέστε πρώτα το κόκκινο καλώδιο της μπαταρίας στον ΘΕΤΙΚΟ (+) πόλο. Μετά συνδέστε το μαύρο καλώδιο της μπαταρίας στον ΑΡΝΗΤΙΚΟ (-) πόλο.

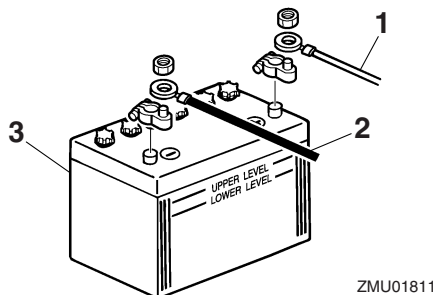

1. Κόκκινο καλώδιο
  2. Μαύρο καλώδιο
  3. Μπαταρία
3. Οι ηλεκτρικές επαφές της μπαταρίας και τα καλώδια πρέπει να είναι καθαρά και σωστά συνδεδεμένα, αλλιώς η μπαταρία δεν θα ξεκινήσει τον κινητήρα.

### Σύνδεση βοηθητικής μπαταρίας (προαιρετική)

Όταν συνδέετε μια βοηθητική μπαταρία, συμβουλευτείτε τον αντιπρόσωπο της Yamaha σχετικά με τη σωστή καλωδίωση. Συνιστάται η τοποθέτηση της ασφάλειας στο καλώδιο του απομονωτή όπως φαίνεται στην εικόνα. Σχετικά με το μέγεθος της ασφάλειας, φροντίστε να τηρήσετε τους τοπικούς κανονισμούς. Στις Η.Π.Α., για παράδειγμα, θα πρέπει να τηρούνται οι κανόνες ABYC (E-11).

## Μία μηχανή

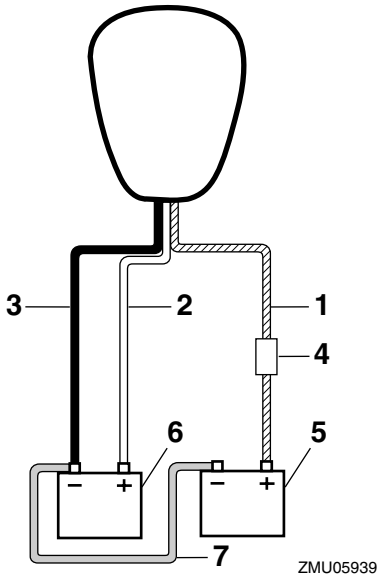

3. Αποσυνδέστε το(τα) θετικό καλώδιο(α) και αφαιρέστε τη μπαταρία από το σκάφος.
4. Καθαρίζετε, συντηρείτε και αποθηκεύετε τη μπαταρία σύμφωνα με τις οδηγίες του κατασκευαστή της.

1. Καλώδιο απομονωτή με προστασία κυκλώματος
2. Κόκκινο καλώδιο
3. Μαύρο καλώδιο
4. Ασφάλεια
5. Μπαταρία για αξεσουάρ
6. Μπαταρία εκκίνησης
7. Αρνητικό καλώδιο σύνδεσης

RMU29371

## Αποσύνδεση της μπαταρίας

1. Κλείστε το διακόπτη αποκοπής μπαταρίας (αν υπάρχει) και τον γενικό διακόπτη.  
**ΠΡΟΣΟΧΗ:** Αν παραμείνουν, μπορεί να πάθει ζημιά το ηλεκτρικό σύστημα.  
[RCM01930]
2. Αποσυνδέστε το(τα) αρνητικό καλώδιο(α) από τον αρνητικό (-) ακροδέκτη.  
**ΠΡΟΣΟΧΗ:** Αποσυνδέετε πάντα πρώτα όλα τα αρνητικά (-) καλώδια ώστε να αποφύγετε το ενδεχόμενο βραχυκυκλώματος και βλάβης στο ηλεκτρικό σύστημα.  
[RCM01940]

# Αντιμετώπιση προβλημάτων

RMU29427

## Διάγνωση προβλημάτων

Πρόβλημα στα συστήματα καυσίμου, συμπίεσης ή ανάφλεξης μπορεί να προκαλέσει δυσκολία στην εκκίνηση, απώλεια ισχύος ή άλλα προβλήματα. Αυτό το τμήμα περιγράφει τους βασικούς ελέγχους και τις πιθανές διορθωτικές ενέργειες, και καλύπτει όλες τις εξωλέμβιες Yamaha. Συνεπώς, ορισμένες περιπτώσεις μπορεί να μην ισχύουν για το μοντέλο σας.

Αν η εξωλέμβια χρειάζεται επισκευή, πηγαίνετε την στον αντιπρόσωπο της Yamaha.

Αν αναβοσβήνει η προειδοποιητική ένδειξη προβλήματος του κινητήρα, συμβουλευτείτε τον αντιπρόσωπο της Yamaha.

### Η μίζα δεν λειτουργεί.

Ε. Μήπως έχει εξασθενήσει ή πέσει η χωρητικότητα της μπαταρίας;

Α. Ελέγξτε την κατάσταση της μπαταρίας. Χρησιμοποιήστε μια μπαταρία της συνιστώμενης χωρητικότητας.

Ε. Μήπως έχουν χαλαρώσει ή διαβρωθεί οι συνδέσεις της μπαταρίας;

Α. Σφίξτε τα καλώδια και καθαρίστε τους πόλους της μπαταρίας.

Ε. Μήπως έχει καεί η ασφάλεια του ρελέ ηλεκτρικής εκκίνησης ή του ηλεκτρικού κυκλώματος;

Α. Ελέγξτε για την αιτία της ηλεκτρικής υπερφόρτωσης και επισκευάστε. Αντικαταστήστε την ασφάλεια με μια των σωστών αμπερ.

Ε. Μήπως έχουν βλάβη τα εξαρτήματα της μίζας;

Α. Πηγαίνετε την για σέρβις στον αντιπρόσωπο της Yamaha.

Ε. Μήπως ο μοχλός ταχυτήτων δεν είναι στη νεκρά;

Α. Βάλτε νεκρά.

**Ο κινητήρας δεν παίρνει μπροστά (η μίζα λειτουργεί).**

Ε. Μήπως έχει αδειάσει το δοχείο καυσίμου;

Α. Γεμίστε το δοχείο με καθαρό, φρέσκο καύσιμο.

Ε. Μήπως το καύσιμο είναι μολυσμένο ή ξεθυμασμένο;

Α. Γεμίστε το δοχείο με καθαρό, φρέσκο καύσιμο.

Ε. Μήπως έχει φράξει το φίλτρο καυσίμου;

Α. Καθαρίστε ή αντικαταστήστε το φίλτρο.

Ε. Μήπως είναι λάθος η διαδικασία εκκίνησης;

Α. Αναφερθείτε στη σελίδα 45.

Ε. Μήπως δεν λειτουργήσε σωστά η αντλία καυσίμου;

Α. Πηγαίνετε την για σέρβις στον αντιπρόσωπο της Yamaha.

Ε. Μήπως το/τα μπουζί έχουν βρωμίσει ή είναι λάθος τύπου;

Α. Ελέγξτε το/τα μπουζί. Καθαρίστε ή αντικαταστήστε με τον συνιστώμενο τύπο.

Ε. Μήπως έχουν τοποθετηθεί λάθος οι πίπες των μπουζί;

Α. Ελέγξτε και επανατοποθετήστε την/τις πίπες.

Ε. Μήπως υπάρχει πρόβλημα στην καλωδίωση της ανάφλεξης;

Α. Ελέγξτε τα σύρματα για φθορές ή σκισίματα. Σφίξτε όλες τις χαλαρές συνδέσεις. Αντικαταστήστε όλα τα φθαμένα ή κομμένα σύρματα.

Ε. Μήπως έχουν βλάβη τα εξαρτήματα της ανάφλεξης;

Α. Πηγαίνετε την για σέρβις στον αντιπρόσωπο της Yamaha.



Ε. Μήπως δεν έχει συνδεθεί το καλώδιο (κορδόνι) σταματήματος του κινητήρα;

Α. Συνδέστε το καλώδιο.

Ε. Μήπως έχουν πάθει ζημιά τα εσωτερικά εξαρτήματα της μηχανής;

Α. Πηγαίνετέ την για σέρβις στον αντιπρόσωπο της Yamaha.

## **Ο κινητήρας έχει αρρυθμία ή μπουκώνει.**

Ε. Μήπως το/τα μπουζί έχουν βρωμίσει ή είναι λάθος τύπου;

Α. Ελέγξτε το/τα μπουζί. Καθαρίστε ή αντικαταστήστε με τον συνιστώμενο τύπο.

Ε. Μήπως παρεμποδίζεται το σύστημα καυσίμου;

Α. Ελέγξτε τον αγωγό καυσίμου για φθορές ή τσακίσματα, ή για άλλα εμπόδια στο σύστημα καυσίμου.

Ε. Μήπως το καύσιμο είναι μολυσμένο ή ξεθυμασμένο;

Α. Γεμίστε το δοχείο με καθαρό, φρέσκο καύσιμο.

Ε. Μήπως έχει φράξει το φίλτρο καυσίμου;

Α. Καθαρίστε ή αντικαταστήστε το φίλτρο.

Ε. Μήπως έχουν βλάβη τα εξαρτήματα της ανάφλεξης;

Α. Πηγαίνετέ την για σέρβις στον αντιπρόσωπο της Yamaha.

Ε. Ενεργοποιήθηκε το προειδοποιητικό σύστημα;

Α. Βρείτε και διορθώστε την αιτία της προειδοποίησης.

Ε. Μήπως είναι λάθος το διάκενο του μπουζιού;

Α. Ελέγξτε και διορθώστε όπως ορίζεται.

Ε. Μήπως υπάρχει πρόβλημα στην καλωδίωση της ανάφλεξης;

Α. Ελέγξτε τα σύρματα για φθορές ή σκισίματα. Σφίξτε όλες τις χαλαρές συνδέσεις. Αντικαταστήστε όλα τα φθαρμένα ή κομμένα σύρματα.

Ε. Μήπως δεν χρησιμοποιείται το σωστό λάδι κινητήρα;

Α. Ελέγξτε και αντικαταστήστε το λάδι όπως ορίζεται.

Ε. Μήπως ο θερμοστάτης έχει βλάβη ή έχει φράξει;

Α. Πηγαίνετέ την για σέρβις στον αντιπρόσωπο της Yamaha.

Ε. Μήπως οι ρυθμίσεις του καρμπυρατέρ είναι λάθος;

Α. Πηγαίνετέ την για σέρβις στον αντιπρόσωπο της Yamaha.

Ε. Μήπως έχει πάθει ζημιά η αντλία καυσίμου;

Α. Πηγαίνετέ την για σέρβις στον αντιπρόσωπο της Yamaha.

Ε. Είναι κλειστή η βίδα εξαέρωσης του δοχείου καυσίμου;

Α. Ανοίξτε τη βίδα εξαέρωσης.

Ε. Είναι τραβηγμένο έξω το κουμπί τσοκ;

Α. Επιστρέψτε στην αρχική θέση.

Ε. Μήπως η γωνία της μηχανής είναι πολύ ψηλή;

Α. Επιστρέψτε στην κανονική θέση λειτουργίας.

Ε. Μήπως έχει φράξει το καρμπυρατέρ;

Α. Πηγαίνετέ την για σέρβις στον αντιπρόσωπο της Yamaha.

Ε. Μήπως είναι λάθος η σύνδεση του καυσίμου;

Α. Συνδέστε σωστά.

# Αντιμετώπιση προβλημάτων

---

Ε. Μήπως είναι λάθος η ρύθμιση της βαλβίδας γκαζιού;

Α. Πηγαίνετε την για σέρβις στον αντιπρόσωπο της Yamaha.

Ε. Μήπως έχει αποσυνδεθεί το καλώδιο της μπαταρίας;

Α. Συνδέστε σωστά.

**Ηχείο ο βομβητής ή ανάβει η προειδοποιητική ένδειξη.**

Ε. Μήπως έχει φράξει το σύστημα ψύξης;

Α. Ελέγξτε την εισαγωγή νερού μήπως έχει φράξει.

Ε. Μήπως είναι χαμηλή η στάθμη λαδιού του κινητήρα;

Α. Γεμίστε το δοχείο λαδιού με αυτό του συνιστώμενου τύπου.

Ε. Μήπως είναι λάθος το εύρος θερμότητας του μπουζιού;

Α. Ελέγξτε το μπουζί και αντικαταστήστε το με ένα του συνιστώμενου τύπου.

Ε. Μήπως δεν χρησιμοποιείται το σωστό λάδι κινητήρα;

Α. Ελέγξτε και αντικαταστήστε το λάδι με αυτό του συνιστώμενου τύπου.

Ε. Μήπως το λάδι κινητήρα είναι μολυσμένο ή χαλασμένο;

Α. Αντικαταστήστε με φρέσκο, του συνιστώμενου τύπου.

Ε. Μήπως έχει φράξει το φίλτρο λαδιού;

Α. Πηγαίνετε την για σέρβις στον αντιπρόσωπο της Yamaha.

Ε. Μήπως δεν λειτουργήσε σωστά η αντλία τροφοδοσίας/έγχυσης λαδιού;

Α. Πηγαίνετε την για σέρβις στον αντιπρόσωπο της Yamaha.

Ε. Μήπως το φορτίο του σκάφους δεν είναι κατανεμημένο σωστά;

Α. Κατανέμετε το φορτίο ώστε το σκάφος να είναι σε επίπεδη θέση.

Ε. Μήπως έχει βλάβη η αντλία νερού ή ο θερμοστάτης;

Α. Πηγαίνετε την για σέρβις στον αντιπρόσωπο της Yamaha.

Ε. Μήπως υπάρχει υπερβολικό νερό στο σώμα του φίλτρου καυσίμου;

Α. Στραγγίξτε το σώμα του φίλτρου.

**Απώλεια ισχύος κινητήρα.**

Ε. Μήπως έχει ζημιά η προπέλα;

Α. Επισκευάστε ή αντικαταστήστε την προπέλα.

Ε. Μήπως είναι λάθος το βήμα ή η διάμετρος της προπέλας;

Α. Τοποθετήστε τη σωστή προπέλα για να λειτουργεί η εξωλέμβια στην συνιστώμενη κλίμακα ταχυτήτων (στροφές/λεπτό).

Ε. Μήπως είναι λάθος η γωνία κλίσης;

Α. Διορθώστε τη γωνία κλίσης ώστε να πετύχετε την πιο αποτελεσματική λειτουργία.

Ε. Μήπως η μηχανή έχει τοποθετηθεί σε λάθος ύψος στον καθρέφτη;

Α. Διορθώστε το ύψος της μηχανής στον καθρέφτη.

Ε. Ενεργοποιήθηκε το προειδοποιητικό σύστημα;

Α. Βρείτε και διορθώστε την αιτία της προειδοποίησης.

# Αντιμετώπιση προβλημάτων

Ε. Μήπως το κάτω μέρος του σκάφους έχει καλυφθεί από ανάπτυξη θαλάσσιων οργανισμών;  
Α. Καθαρίστε το κάτω μέρος του σκάφους.

Ε. Μήπως το/τα μπουζί έχουν βρωμίσει ή είναι λάθος τύπου;  
Α. Ελέγξτε το/τα μπουζί. Καθαρίστε ή αντικαταστήστε με τον συνιστώμενο τύπο.

Ε. Μήπως έχουν μπλεχτεί φύκια ή άλλα ξένα σώματα στο σύστημα των γραναζιών;  
Α. Αφαιρέστε τα ξένα σώματα και καθαρίστε την κάτω μονάδα.

Ε. Μήπως παρεμποδίζεται το σύστημα καυσίμου;  
Α. Ελέγξτε τον αγωγό καυσίμου για φθορές ή τσακίσματα, ή για άλλα εμπόδια στο σύστημα καυσίμου.

Ε. Μήπως έχει φράξει το φίλτρο καυσίμου;  
Α. Καθαρίστε ή αντικαταστήστε το φίλτρο.

Ε. Μήπως το καύσιμο είναι μολυσμένο ή ξεθυμασμένο;  
Α. Γεμίστε το δοχείο με καθαρό, φρέσκο καύσιμο.

Ε. Μήπως είναι λάθος το διάκενο του μπουζιού;  
Α. Ελέγξτε και διορθώστε όπως ορίζεται.

Ε. Μήπως υπάρχει πρόβλημα στην καλωδίωση της ανάφλεξης;  
Α. Ελέγξτε τα σύρματα για φθορές ή σκισίματα. Σφίξτε όλες τις χαλαρές συνδέσεις. Αντικαταστήστε όλα τα φθαρμένα ή κομμένα σύρματα.

Ε. Μήπως έχουν βλάβη τα ηλεκτρικά εξαρτήματα;  
Α. Πηγαίνετε την για σέρβις στον αντιπρόσωπο της Yamaha.

Ε. Μήπως δεν χρησιμοποιείται το σωστό καύσιμο;  
Α. Αντικαταστήστε με καύσιμο του συνιστώμενου τύπου.

Ε. Μήπως δεν χρησιμοποιείται το σωστό λάδι κινητήρα;  
Α. Ελέγξτε και αντικαταστήστε το λάδι με αυτό του συνιστώμενου τύπου.

Ε. Μήπως ο θερμοστάτης έχει βλάβη ή έχει φράξει;  
Α. Πηγαίνετε την για σέρβις στον αντιπρόσωπο της Yamaha.

Ε. Είναι κλειστή η βίδα εξαέρωσης;  
Α. Ανοίξτε τη βίδα εξαέρωσης.

Ε. Μήπως έχει πάθει ζημιά η αντλία καυσίμου;  
Α. Πηγαίνετε την για σέρβις στον αντιπρόσωπο της Yamaha.

Ε. Μήπως είναι λάθος η σύνδεση του καυσίμου;  
Α. Συνδέστε σωστά.

Ε. Μήπως είναι λάθος το εύρος θερμότητας του μπουζιού;  
Α. Ελέγξτε το μπουζί και αντικαταστήστε το με ένα του συνιστώμενου τύπου.

Ε. Μήπως έχει κοπεί ο μίαντας οδήγησης της αντλίας καυσίμου υψηλής πίεσης;  
Α. Πηγαίνετε την για σέρβις στον αντιπρόσωπο της Yamaha.

Ε. Μήπως ο κινητήρας δεν αποκρίνεται σωστά στη θέση του μοχλού ταχυτήτων;  
Α. Πηγαίνετε την για σέρβις στον αντιπρόσωπο της Yamaha.

**Ο κινητήρας δονείται υπερβολικά.**

# Αντιμετώπιση προβλημάτων

Ε. Μήπως έχει ζημιά η προπέλα;

Α. Επισκευάστε ή αντικαταστήστε την προπέλα.

Ε. Μήπως έχει ζημιά ο άξονας της προπέλας;

Α. Πηγαίνετε την για σέρβις στον αντιπρόσωπο της Yamaha.

Ε. Μήπως έχουν μπλεχτεί φύκια ή άλλα ξένα σώματα στην προπέλα;

Α. Αφαιρέστε και καθαρίστε την προπέλα.

Ε. Μήπως έχει χαλαρώσει το μπουλόνι στήριξης της μηχανής;

Α. Σφίξτε το μπουλόνι.

Ε. Μήπως έχει χαλαρώσει ή έχει πάθει ζημιά ο άξονας του τιμονιού;

Α. Σφίξτε ή πηγαίνετε για σέρβις στον αντιπρόσωπο της Yamaha.

RMU29433

## Προσωρινές ενέργειες σε επείγουσες περιπτώσεις

RMU29441

### Ζημιά από πρόσκρουση

RWM00870

#### ΠΡΟΕΙΔΟΠΟΙΗΣΗ

Η εξωλέμβια μηχανή μπορεί να πάθει σοβαρή ζημιά από χτύπημα κατά τον χειρισμό ή τη μεταφορά με τρέιλερ. Η ζημιά μπορεί να κάνει την εξωλέμβια όχι ασφαλή για χρήση.

Αν η εξωλέμβια χτυπήσει κάποιο αντικείμενο μέσα στο νερό, ακολουθήστε την παρακάτω διαδικασία.



1. Σβήστε αμέσως τον κινητήρα.
2. Ελέγξτε το σύστημα ελέγχου και όλα τα μέρη για ζημιά. Επίσης, ελέγξτε το σκάφος για ζημιά.
3. Είτε βρείτε κάποια ζημιά είτε όχι, επιστρέψτε στο κοντινότερο λιμάνι αργά και προσεκτικά.
4. Πηγαίνετε την εξωλέμβια για έλεγχο στον αντιπρόσωπο της Yamaha πριν την χρησιμοποιήσετε ξανά.

RMU29473

### Αντικατάσταση ασφάλειας

Αν η ασφάλεια καεί, αφαιρέστε το ηλεκτρικό κάλυμμα, ανοίξτε τον συγκρατητή και αφαιρέστε την ασφάλεια με έναν εξολκέα (αν υπάρχει). Αντικαταστήστε την με μια ασφάλεια των ίδιων αμπερ.

RWM00631

#### ΠΡΟΕΙΔΟΠΟΙΗΣΗ

Η τοποθέτηση ακατάλληλης ασφάλειας ή ενός κομματιού σύρματος μπορεί να οδηγήσει σε υπερβολική ροή ρεύματος. Αυτό μπορεί να προκαλέσει βλάβη στο ηλεκτρικό σύστημα και αυξάνει τον κίνδυνο πυρκαγιάς.

Συμβουλευτείτε τον αντιπρόσωπο της Yamaha αν η νέα ασφάλεια καεί αμέσως.

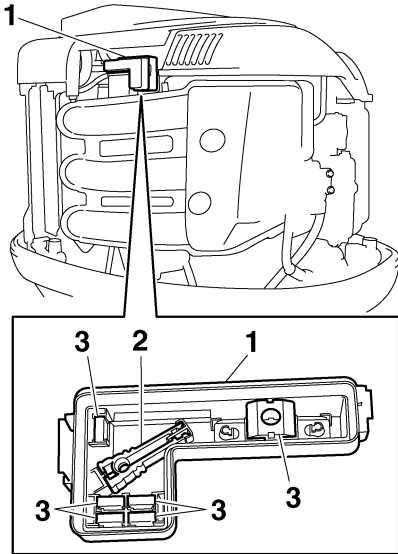

ZMU05156

1. Ηλεκτρικό κάλυμμα
2. Εξολκέας ασφάλειας
3. Εφεδρική ασφάλεια (5 αμπέρ, 10 αμπέρ, 15 αμπέρ, 20 αμπέρ, 30 αμπέρ, 60 αμπέρ)

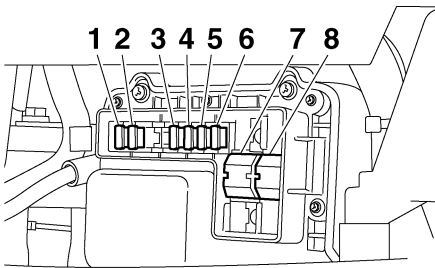

ZMU05157

1. Ασφάλεια ηλεκτρικής βαλβίδας γκαζιού / ECM (10 αμπέρ)
2. Ασφάλεια πηνίου ανάφλεξης / Ψεκαστή καυσίμου / Μεταβλητού χρονισμού εκκεντροφόρου / ECM (Μονάδα ηλεκτρονικού ελέγχου) (30 αμπέρ)
3. Ασφάλεια γενικού διακόπτη / διακόπτη ΡΤΤ (20 αμπέρ)
4. Ασφάλεια ρελέ μίζας (30 αμπέρ)
5. Ασφάλεια αντλίας τροφοδοσίας καυσίμου (5 αμπέρ)
6. Ασφάλεια αντλίας καυσίμου (15 αμπέρ)

7. Κύρια ασφάλεια κινητήρα (60 αμπέρ)
8. Ασφάλεια απομονωτή (60 αμπέρ)

RMU29524

## Η ηλεκτρική κλίση και ανύψωση δεν λειτουργεί

Αν δεν μπορείτε να σηκώσετε ή να κατεβάσετε τη μηχανή αυτόματα λόγω αποφόρτισης της μπαταρίας ή βλάβης της μονάδας ηλεκτρικής κλίσης και ανύψωσης, μπορείτε να το κάνετε χειροκίνητα.

1. Ξεσφίξτε τη βίδα χειροκίνητης λειτουργίας στρέφοντάς την αριστερά μέχρι εκεί που σταματά.

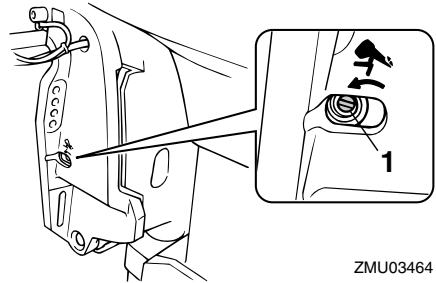

ZMU03464

1. Βίδα βαλβίδας χειροκίνητης λειτουργίας
2. Τοποθετήστε τη μηχανή στην επιθυμητή θέση και μετά σφίξτε τη βίδα χειροκίνητης λειτουργίας στρέφοντας προς τα δεξιά.

RMU37571

## Η προειδοποιητική ένδειξη της υδατοπαγίδας αναβοσβήνει κατά την πλεύση

RWM01500

### **ΠΡΟΕΙΔΟΠΟΙΗΣΗ**

Η βενζίνη και οι αναθυμιάσεις της είναι εξαιρετικά εύφλεκτα και εκρηκτικά υλικά.

- Μην εκτελείτε αυτή τη διαδικασία αν ο κινητήρας είναι ζεστός ή λειτουργεί. Αφήστε τον κινητήρα να κρυώσει.
- Θα υπάρχει καύσιμο στο φίλτρο καυσίμου. Μείνετε μακριά από σπίθες, τσιγάρα, φλόγες ή άλλες πηγές ανάφλεξης.

# Αντιμετώπιση προβλημάτων

- Με αυτή τη διαδικασία θα χυθεί λίγο καύσιμο. Μαζέψτε το καύσιμο με ένα πανί. Σκουπίστε αμέσως το καύσιμο που χύθηκε.
- Συναρμολογήστε προσεκτικά το φίλτρο καυσίμου τοποθετώντας τον δακτύλιο στεγανοποίησης, το σώμα του φίλτρου και τους σωλήνες στη θέση τους. Λάθος συναρμολόγηση ή αντικατάσταση μπορεί να οδηγήσει σε διαρροή καυσίμου, που με τη σειρά της μπορεί να προκαλέσει φωτιά ή έκρηξη.

Αν η προειδοποιητική ένδειξη υδατοπαγίδας του Στροφόμετρου Πολλαπλών Λειτουργιών 6Y8 αναβοσβήνει, εκτελέστε την ακόλουθη διαδικασία.

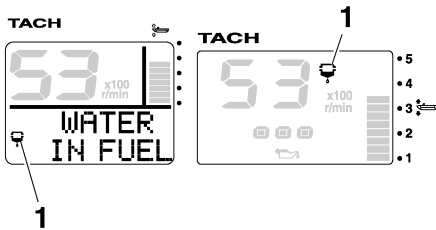

ZMU05442

1. Προειδοποιητική ένδειξη υδατοπαγίδας
1. Σβήστε τον κινητήρα.
2. Αφαιρέστε το καπάκι.
3. Αφαιρέστε τον συγκρατητή.

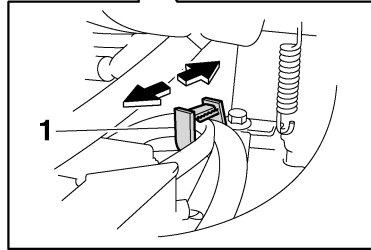
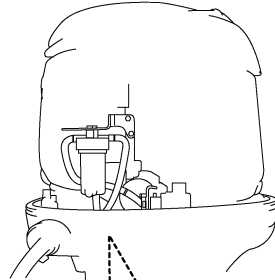

ZMU05443

1. Συγκρατητής
4. Αποσυνδέστε το βύσμα του διακόπτη ανίχνευσης νερού. **ΠΡΟΣΟΧΗ:** Προσοχή να μην πάει νερό στο βύσμα του διακόπτη ανίχνευσης νερού, αλλιώς μπορεί να προκληθεί βλάβη. [RCM01950]

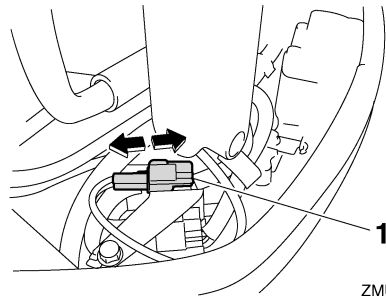

ZMU05444

1. Βύσμα διακόπτη ανίχνευσης νερού
5. Ξεβιδώστε το σώμα του φίλτρου από το περιβλήμα του φίλτρου. **ΠΡΟΣΟΧΗ:** Προσέξτε να μην τσακίσετε το καλώδιο του διακόπτη ανίχνευσης νερού όταν ξεβιδώνετε το σώμα του φίλτρου. [RCM01960]

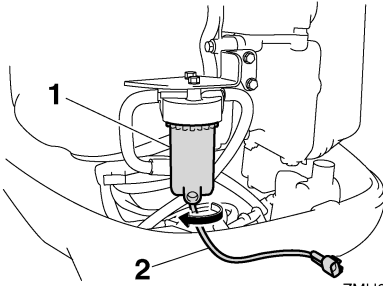

ZMU05445

1. Σώμα φίλτρου
2. Καλώδιο διακόπτη ανίχνευσης νερού
6. Στραγγίξτε το νερό από το σώμα του φίλτρου μαζεύοντάς το με ένα πανί.
7. Βιδώστε καλά το σώμα του φίλτρου από το περίβλημα του φίλτρου. **ΠΡΟΣΟΧΗ: Προσέξτε να μην τσακίσετε το καλώδιο του διακόπτη ανίχνευσης νερού όταν βιδώνετε το σώμα του φίλτρου στο περίβλημα του φίλτρου.** [RCM01970]
8. Συνδέστε καλά το βύσμα του διακόπτη ανιχνευτή νερού ώσπου να ακουστεί ένα κλικ.

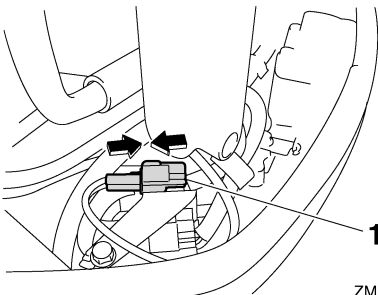

ZMU05446

1. Βύσμα διακόπτη ανίχνευσης νερού
9. Ασφαλίστε το καλώδιο του διακόπτη ανιχνευτή νερού με τον συγκρατητή.

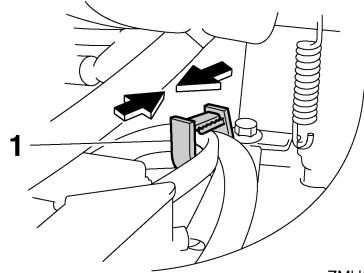

ZMU05447

1. Συγκρατητής
10. Τοποθετήστε το καπάκι.
11. Βάλτε μπροστά τη μηχανή και βεβαιωθείτε ότι η προειδοποιητική ένδειξη της υδατοπαγίδας παραμένει σθηστή. Πηγαίστε την εξωλέμβια στον αντιπρόσωπο της Yamaha για να την εξετάσει μόλις επιστρέψετε στο λιμάνι.

RMU33501

## Μεταχείριση βυθισμένης μηχανής

Αν η εξωλέμβια έχει καλυφθεί από νερό, πηγαίνετε την αμέσως στον αντιπρόσωπο της Yamaha. Αλλιώς, θα αρχίσει αμέσως η διάβρωση. **ΠΡΟΣΟΧΗ: Μην επιχειρήσετε να τρέξετε την εξωλέμβια μηχανή ώσπου να εξεταστεί πλήρως.** [RCM00401]



YAMAHA MOTOR CO., LTD.

Τυπώθηκε στην Ιαπωνία  
Απρίλιος 2010-0.1 × 1 CR

Τυπώθηκε σε ανακυκλωμένο χαρτί