



YAMAHA



2009 WaveRunner VX VX Deluxe VX Cruiser

MANUALE DEL PROPRIETARIO/CONDUCENTE

▲ Leggere attentamente questo manuale prima di utilizzare la moto d'acqua.

YAMAHA MOTOR CO., LTD.
F2L-F8199-70-H0

Leggere attentamente questo manuale prima di utilizzare la moto d'acqua. Questo manuale deve accompagnare il WaveRunner se viene venduto.

Informazioni importanti contenute nel manuale

HJU30123

Dichiarazione di conformità per moto d'acqua (PWC) con i requisiti della Direttiva 94/25/CE come modificata dalla Direttiva 2003/44/CE

Revisione n.:

Nome del produttore della moto d'acqua:

YAMAHA MOTOR CO., LTD.

Indirizzo: 2500 Shingai

Città: Iwata, Shizuoka **CAP:** 438-8501

Paese: Japan

Nome del rappresentante autorizzato (se applicabile):

YAMAHA MOTOR EUROPE N.V.

Indirizzo: Koolhovenlaan 101

Città: Schiphol-Rijk **CAP:** 1119 NC

Paese: Paesi Bassi

Nome dell'Ente Notificato per l'accertamento delle emissioni sonore: Luxcontrol SA

Indirizzo: 1, avenue des Terres Rouges BP 349

Città: Esch-sur-Alzette **CAP:** L-4004

Paese: Lussemburgo **Numero ID:** 0882

Nome dell'Ente Notificato per l'accertamento delle emissioni di scarico: Luxcontrol SA

Indirizzo: 1, avenue des Terres Rouges BP 349

Città: Esch-sur-Alzette **CAP:** L-4004

Paese: Lussemburgo **Numero ID:** 0882

Numero del certificato di controllo del tipo CE (se applicabile): LC*2003/44*10016

Informazioni importanti contenute nel manuale

Moduli per l'accertamento della conformità utilizzati:

per la costruzione: A Aa B+C B+D B+E B+F G H

per le emissioni sonore: Aa G H

per le emissioni di scarico: B+C B+D B+E B+F G H

Altre Direttive Comunitarie applicate:

**Direttiva 89/336/CEE relativa alla compatibilità elettromagnetica (CEM),
utilizzando le seguenti norme, per l'emissione CISPR12:1997, per
l'immunità generica EN61000-6-2:2001**

DESCRIZIONE DEL MEZZO

Numero di identificazione del modello, a partire da

U S - Y A M A 1 2 0 1 H 8 0 9 -

Nome del modello / Nome commerciale:

Categoria di progetto: C D

VX1100A-H / VX Cruiser, VX1100B-H / VX Deluxe, VX1100-H / VX

IDENTIFICAZIONE DEL MOTORE/DEI MOTORI COPERTI DALLA PRESENTE DICHIARAZIONE DI CONFORMITÀ

Ciclo combustione: 2 tempi 4 tempi

Numero(i) unico(i) di identificazione motore o codice(i) della famiglia di motori	Certificato di controllo del tipo CE (per lo scarico)
6D3	LC*2003/44*10016

REQUISITI ESSENZIALI	norme	altro documento/ metodo normativo	file tecnico	Specificare più dettagliatamente (* = norma vincolante)
I.A progettazione e costruzione	<input checked="" type="checkbox"/>	<input type="checkbox"/>	<input checked="" type="checkbox"/>	EN ISO 13590
I.B emissioni di scarico	<input checked="" type="checkbox"/> *	<input type="checkbox"/>	<input checked="" type="checkbox"/>	*EN ISO 8178-1:1996
I.C emissioni sonore	<input checked="" type="checkbox"/> *	<input type="checkbox"/>	<input checked="" type="checkbox"/>	*EN ISO 14509

La presente dichiarazione di conformità è stata emessa sotto l'unica responsabilità del produttore della moto d'acqua. Dichiaro per conto del produttore della moto d'acqua che il modello del mezzo ed il motore/i motori citati sopra sono conformi a tutti i requisiti essenziali applicabili nel modo specificato e sono conformi al tipo per cui è stato emesso il certificato (sono stati emessi i certificati) di controllo del tipo CE.

Nome / posizione: S. Hayakawa / Presidente della YAMAHA MOTOR EUROPE N.V.

(identificazione della persona autorizzata a firmare per conto
del produttore della moto d'acqua o del suo rappresentante autorizzato)

Firma: _____

(o sigla equivalente)



Data e luogo di emissione: 1° / Luglio / 2008, Schiphol-Rijk, Paesi Bassi

Informazioni importanti contenute nel manuale

HJU300191

Al proprietario/conducente

Grazie per aver scelto una moto d'acqua Yamaha.

Questo Manuale del proprietario/conducente contiene informazioni utili per l'utilizzo, la manutenzione e l'assistenza corretti. Per eventuali chiarimenti sul funzionamento o la manutenzione della vostra moto d'acqua, rivolgetevi ad un concessionario Yamaha.

Questo manuale non è un corso di sicurezza per veicoli nautici o di arte navigatoria. Se questa è la vostra prima moto d'acqua, o se state passando ad un tipo di moto d'acqua che non vi è familiare, per il vostro comfort e la vostra sicurezza vi preghiamo di conseguire un addestramento o una pratica corretti prima di utilizzare la moto d'acqua da soli. Inoltre, un concessionario Yamaha o un'associazione nautica saranno lieti di consigliarvi scuole d'addestramento o istruttori locali competenti.

Poiché la Yamaha persegue una politica basata sulla continua ottimizzazione dei propri prodotti, è possibile che questo prodotto non corrisponda esattamente a quanto descritto in questo Manuale del proprietario/conducente. I dati tecnici possono variare senza preavviso.

Questo manuale deve essere considerato come parte integrante della moto d'acqua e deve accompagnarla sempre, anche in caso di successiva rivendita.

In questo manuale, le informazioni particolarmente importanti sono state evidenziate come segue:

 Il simbolo di pericolo significa **ATTENZIONE! STARE ATTENTI! È COINVOLTA LA VOSTRA SICUREZZA!**

HWJ00071

AVVERTENZA

Una **AVVERTENZA** indica una situazione pericolosa che, se non evitata, potrebbe provocare la morte o un infortunio grave.

HCJ00091

ATTENZIONE

Un richiamo di **ATTENZIONE** indica la necessità di precauzioni particolari da prendersi per evitare di danneggiare la moto d'acqua.

NOTA:

Una **NOTA** fornisce informazioni utili per facilitare o chiarire le varie procedure.

HJU300231

WaveRunner VX/VX Deluxe/VX Cruiser MANUALE DEL PROPRIETARIO/CON- DUCENTE

**©2008 dalla Yamaha Motor Co., Ltd.
Prima Edizione, maggio 2008
Tutti i diritti sono riservati.**

**La ristampa o l'uso non autorizzato
senza benessere scritto della
Yamaha Motor Co., Ltd.
sono espressamente vietati.
Stampato negli U.S.A.**

Contenuti

Etichette importanti.....	1	Interruttore di avviamento	27
Numeri di identificazione	1	Leva dell'acceleratore	27
Numero principale di identificazione (PRI-ID)	1	Uscita di controllo dell'acqua di raffreddamento	27
Numero di identificazione della moto d'acqua (CIN)	1	Sistema di virata	28
Numero di serie del motore	1	Leva del cambio (per VX Deluxe/VX Cruiser)	28
Informazioni sul modello	2	Maniglia tientibene	28
Targhetta del produttore	2	Gradino di risalita (per VX Cruiser)	29
Etichette importanti	3	Golfare di prua	29
Etichette di pericolo	4	Golfari di poppa	29
Altre etichette	7	Sistema gestione motore Yamaha (YEMS)	30
Informazioni sulla sicurezza.....	9	Sistema antifurto Yamaha (per VX Deluxe/VX Cruiser)	30
Limitazioni poste ai potenziali conducenti della moto d'acqua	9	Centro informativo multifunzione	32
Limitazioni alla navigazione	10	Gavone e cassetino portaoggetti	36
Requisiti per l'utilizzo	11	Istruzioni per l'uso	39
Equipaggiamento consigliato	14	Carburante ed olio	39
Informazioni sui rischi	14	Carburante	39
Caratteristiche della moto d'acqua	15	Olio motore	40
Sci d'acqua	16	Controlli prima dell'utilizzo	41
Regole per una navigazione sicura	18	Elenco dei controlli prima dell'utilizzo	41
Utilizzo responsabile della moto d'acqua	19	Punti da controllare prima dell'utilizzo	43
Caratteristiche e funzioni	20	Utilizzo della moto d'acqua	50
Ubicazione dei componenti principali	20	Rodaggio	50
Utilizzo dei comandi ed altre funzioni	24	Messa in acqua della moto d'acqua	50
Sella	24	Avviamento del motore	51
Cofano	24	Spegnerne il motore	52
Tappo del bocchettone del serbatoio del carburante	25	Cambio marce (per VX Deluxe/VX Cruiser)	52
Telecomando (per VX Deluxe/VX Cruiser)	25	Moto d'acqua incustodita	52
Interruttore di spegnimento motore	26	Come usare la vostra moto d'acqua	53
Interruttore di spegnimento di emergenza del motore	26	Imparare a conoscere la moto d'acqua	53
		Imparare ad usare la moto d'acqua	53
		Trasporto di passeggeri	54

Partenza della moto d'acqua	55	Dati tecnici.....	78
Salita a bordo e partenza in acque profonde	56	Dati tecnici	78
Moto d'acqua capovolta	59	Risoluzione dei guasti	79
Esecuzione di virate	60	Individuazione dei guasti	79
Arresto della moto d'acqua	62	Tabella di individuazione guasti	79
Accostamento a riva della moto d'acqua	62	Procedure di emergenza	82
Ormeaggio della moto d'acqua	62	Pulizia della presa d'acqua dell'idrogetto e della girante	82
Retromarcia su vie di navigazione (per VX Deluxe/VX Cruiser)	63	Avviamento in caso di batteria scarica	83
Utilizzo in zone in cui si accumulano alghe	63	Sostituzione dei fusibili	83
Operazioni dopo l'utilizzo	63	Rimorchio della moto d'acqua	84
Trasporto	64	Moto d'acqua sommersa	84
Manutenzione ed assistenza	65		
Rimessaggio	65		
Lavaggio dell'impianto di raffreddamento	65		
Lubrificazione	66		
Batteria	67		
Pulizia della moto d'acqua	67		
Manutenzione e regolazioni	68		
Manuale del proprietario/conducente e kit di utensili in dotazione	68		
Tabella di manutenzione periodica	70		
Controllo dell'impianto di alimentazione	72		
Olio motore e filtro olio	72		
Elemento del filtro dell'aria	73		
Controllo dell'angolazione dell'ugello direzionale	73		
Controllo del cavo del cambio (per VX Deluxe/VX Cruiser)	73		
Controllo e regolazione del cavo dell'acceleratore	73		
Pulizia e regolazione delle candele	74		
Punti di lubrificazione	75		
Controllo della batteria	76		
Impianto di iniezione del carburante	77		

Etichette importanti

HJU36450

Numeri di identificazione

Annotare il numero principale di identificazione (PRI-ID), il numero di identificazione della moto d'acqua (CIN) ed il numero di serie del motore negli spazi previsti per l'assistenza quando si ordinano i ricambi presso i concessionari Yamaha. Inoltre annotare e conservare altrove questi numeri di identificazione che potrebbero essere utili in caso di furto della moto d'acqua.

HJU30281

Numero principale di identificazione (PRI-ID)

Il numero principale di identificazione PRI-ID è impresso su una targhetta applicata all'interno del vano motore.

MODELLO:

VX1100-H (VX)

VX1100B-H (VX Deluxe)

VX1100A-H (VX Cruiser)

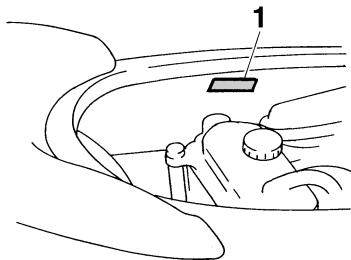

1 Ubicazione del numero principale di identificazione (PRI-ID)

MODEL <input type="text"/>	PRI-ID. <input type="text"/>
YAMAHA MOTOR CO., LTD. ASSEMBLED IN U.S.A. FROM AMERICAN AND JAPANESE COMPONENTS. ASSEMBLÉ AUX ÉTATS-UNIS DE PIÈCES AMÉRICAINES ET JAPONAISES.	

F 2 L -

HJU36550

Numero di identificazione della moto d'acqua (CIN)

Il numero di identificazione della moto d'acqua CIN sul ponte di poppa.

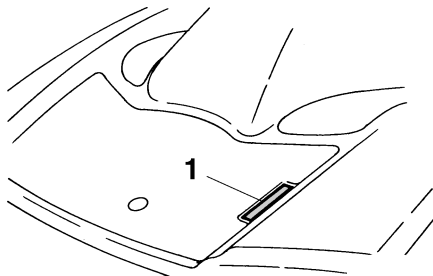

1 Posizione del numero di identificazione della moto d'acqua (CIN)

US - YAM

HJU30310

Numero di serie del motore

Il numero di serie del motore è stampato su una etichetta applicata al gruppo motore.

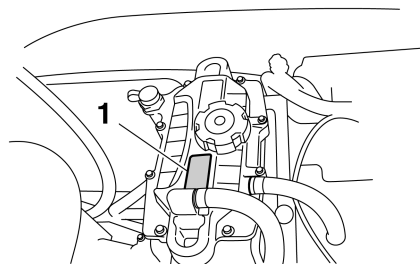

1 Ubicazione del numero di serie del motore

YAMAHA	<input type="text"/>
<input type="text"/>	<input type="text"/>
YAMAHA MOTOR CO., LTD. MADE IN JAPAN PAYS D'ORIGINE JAPON	

HJU30320

Informazioni sul modello

HJU30331

Targhetta del produttore

La moto d'acqua con questa etichetta è conforme a determinate parti della Direttiva Macchine del Parlamento Europeo.

Una parte delle informazioni viene fornita sulla targhetta del produttore fissata alla moto d'acqua. Le relative sezioni di questo manuale forniscono spiegazioni esaurienti su queste informazioni.

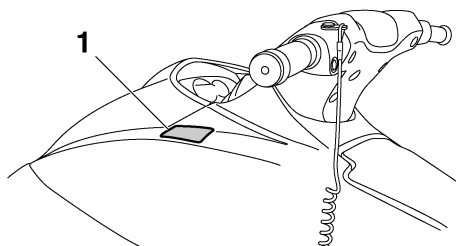

1 Ubicazione della targhetta del produttore

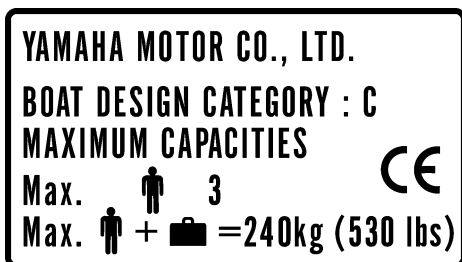

Categoria di progetto di questa moto d'acqua: C

Categoria C:

Questa moto d'acqua è progettata per funzionare in venti fino alla forza 6 della scala di Beaufort ed alle relative altezze delle onde (altezze onde significative fino a 2 m (6.56 ft); vedere la NOTA che segue). Si possono incontrare condizioni del genere in acque inter-

ne aperte, negli estuari, ed in acque litoranee in condizioni meteorologiche moderate.

NOTA:

L'altezza onda significativa è l'altezza media del terzo di onde più alte, corrispondente all'incirca all'altezza delle onde stimata da un osservatore esperto. Tuttavia, alcune onde avranno un'altezza doppia rispetto a questa.

Etichette importanti

HJU30451

Etichette importanti

Leggere le seguenti etichette prima di utilizzare la moto d'acqua. Se occorrono informazioni supplementari, contattare un concessionario Yamaha.

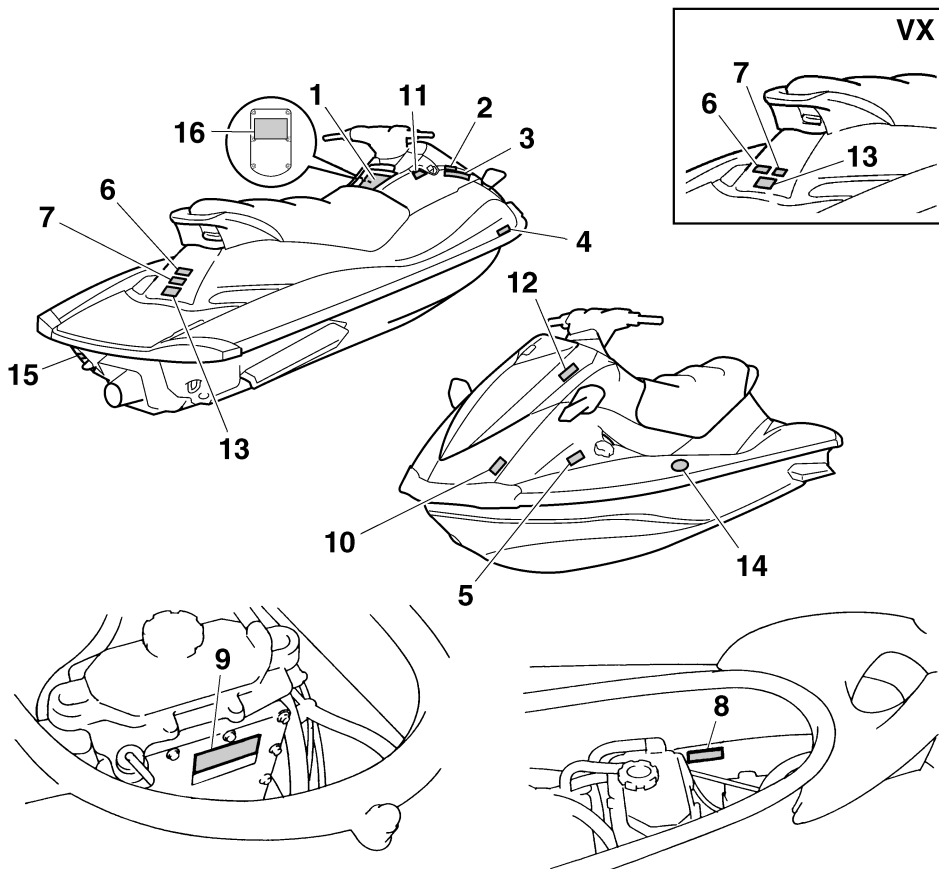

HJU35911

Etichette di pericolo

Se una qualsiasi di queste etichette è danneggiata o mancante, contattare un concessionario Yamaha per la sostituzione.

1

⚠ WARNING

To reduce the risk of SEVERE INJURY or DEATH:

WEAR A PERSONAL FLOTATION DEVICE (PFD).

All riders must wear an authority-approved PFD that is suitable for personal watercraft (PWC) use.



WEAR PROTECTIVE CLOTHING. Severe internal injuries can occur if water is forced into body cavities as a result of falling into water or being near jet thrust nozzle. Normal swimwear does not adequately protect against forceful water entry into rectum or vagina. All riders must wear a wet suit bottom or clothing that provides equivalent protection (See Owner's Manual).

Footwear, gloves, and goggles/glasses are recommended.

KNOW BOATING LAWS. Yamaha Motor Co., Ltd. recommends a minimum operator age of 16 years old. Know the operator age and training requirements for your state. A boating safety course is recommended and may be required in your state.

ATTACH ENGINE SHUT-OFF CORD (LANYARD) to wrist and keep it free from handlebars so that engine stops if operator falls off. After riding, remove cord from PWC to avoid unauthorized use by children or others.

READ AND FOLLOW OWNER'S MANUAL

RIDE WITHIN YOUR LIMITS AND AVOID AGGRESSIVE MANEUVERS to reduce the risk of loss of control, ejection, and collision. This is a high performance boat - not a toy. Sharp turns or jumping wakes or waves can increase the risk of back/spinal injury (paralysis), facial injuries, and broken legs, ankles, and other bones. Do not jump wakes or waves.

DO NOT APPLY THROTTLE WHEN ANYONE IS AT REAR OF PWC- turn engine off or keep engine at idle. Water and/or debris exiting jet thrust nozzle can cause severe injury.

KEEP AWAY FROM INTAKE GRATE while engine is on. Items such as long hair, loose clothing, or PFD straps can become entangled in moving parts resulting in severe injury or drowning.

NEVER RIDE AFTER CONSUMING DRUGS OR ALCOHOL

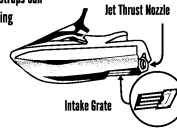

⚠ WARNING

Collisions result in more **INJURIES AND DEATHS** than any other type of accident for personal watercraft (PWC).

TO AVOID COLLISIONS:

SCAN CONSTANTLY for people, objects, and other watercraft. Be alert for conditions that limit your visibility or block your vision of others.

OPERATE DEFENSIVELY at safe speeds and keep a safe distance away from people, objects, and other watercraft.

- Do not follow directly behind PWCs or other boats.
- Do not go near others to spray or splash them with water.
- Avoid sharp turns or other maneuvers that make it hard for others to avoid you or understand where you are going.
- Avoid areas with submerged objects or shallow water.



TAKE EARLY ACTION to avoid collisions. Remember, PWCs and other boats **do not have brakes**.

DO NOT RELEASE THROTTLE WHEN TRYING TO STEER away from objects - **you need throttle to steer**.

Always check throttle and steering controls for proper operation before starting PWC.

Follow navigation rules and state/province and local laws that apply to PWCs. See Owner's Manual for more information.

YAMAHA

FIKJ41B1-11

Etichette importanti

2

▲ AVERTISSEMENT

Les collisions sont la cause principale des BLESSURES ET DÉCÈS d'utilisateurs de scooters des mers. **POUR ÉVITER LES COLLISIONS: ÊTRE CONSTAMMENT à l'affût de personnes, d'objets et d'autres bateaux. Être conscient des conditions limitant sa visibilité ou celle des autres embarcations.**

PILOTER AVEC PRUDENCE à des vitesses raisonnables et garder une distance de sécurité entre le scooter et toute personne, objet et embarcation.

- Ne pas suivre une autre embarcation de trop près.
- Ne pas se rapprocher d'autrui en vue de l'éclabousser.
- Éviter les virages brusques ou toute manœuvre qui risque de mettre un autre pilote en danger ou qui l'empêche de pouvoir déterminer clairement la direction que l'on prend.
- Éviter les endroits où flottent des objets et les eaux peu profondes.

REAGIR RAPIDEMENT en vue d'éviter les collisions. Garder à l'esprit que les bateaux n'ont pas de freins.

NE PAS LÂCHER LES GAZ LORSQUE L'ON ESSAIE DE S'ÉLOIGNER d'objets une boussée est nécessaire à la direction du scooter des mers. Toujours s'assurer avant le départ que l'accélérateur et la direction fonctionnent correctement. Suivre les lois de navigation ainsi que les législations nationales, provinciales et locales concernant les scooters des mers. Voir le manuel d'utilisation pour plus d'informations.

YAMAHA

F1B-U41B2-01

3

▲ AVERTISSEMENT

Afin de limiter les risques de BLESSURES GRAVES, voire MORTELLES: **PORTER UN GILET DE SAUVETAGE.** Tout utilisateur doit porter un gilet de sauvetage homologué pour les scooters des mers. **PORTER DES VÊTEMENTS PROTÉCTEURS.** Le choc infligé par la pénétration forcée d'eau dans les orifices corporels lors d'une chute ou lors du contact avec le jet d'eau de la pompe risque de provoquer des lésions graves. Le port d'un simple maillot de bain ne constitue pas une protection adéquate contre la pénétration de l'eau dans le rectum et/ou le vagin. Tout utilisateur doit porter le bandon d'une tenue de plongée ou tout autre vêtement offrant une protection semblable. (Voir le manuel d'utilisation.) Le port de chaussures, de gants et de lunettes de plongée est recommandé. **CONNAÎTRE LES LOIS DE NAVIGATION.** La Yamaha Motor Co., Ltd. recommande la limite d'âge de pilotage de 16 ans. Vérifier l'âge du pilote ainsi que les exigences quant à l'âge prévues par la législation locale. Il est préférable, et parfois requis par certaines législations, de suivre un cours de sécurité maritime. **ATTACHER LA LANIÈRE DE L'INTERRUPTEUR D'ARRÊT DU MOTEUR** au poignet et l'éloigner du guidon afin que le moteur se coupe bien en cas de chute. Après utilisation, retirer la lanterne du scooter afin de prévenir toute utilisation par des enfants ou des personnes non autorisées.

YAMAHA

F1B-U41B1-21



4

▲ AVERTISSEMENT

Afin de limiter les risques de BLESSURES GRAVES, voire MORTELLES:

RESPECTER SES LIMITES ET ÉVITER LES MANŒUVRES BRUTALES afin de limiter tout risque de perte de contrôle, d'éjection et de collision. Il s'agit d'un véhicule à hautes performances et pas d'un jouet. Des virées brusques ou le saut de sillages ou de vagues accroît le risque de blessures au dos, voire de paralysie, de blessures au visage et de fractures diverses. **Ne jamais sauter des sillages ni des vagues.**

NE PAS DONNER DES GAZ LORSQU'UN SE TROUVE DERRIÈRE LE VÉHICULE: couper le moteur ou laisser tourner au ralenti. Eau et/ou débris projetés par la pompe pourraient causer des blessures graves.

NE PAS S'APPROCHER DE LA GRILLE D'ADMISSION lorsque le moteur tourne. Cheveux longs, vêtements amples ou lanières de gilet de sauvetage risquent d'être happés, ce qui pourrait provoquer des blessures, ou même une noyade.

NE JAMAIS PILOTER APRÈS AVOIR ABSORBÉ DE L'ALCOOL, DES DROGUES OU CERTAINS MÉDICAMENTS.

LIRE ET RESPECTER LES INSTRUCTIONS DONNÉES DANS LE MANUEL D'UTILISATION.

YAMAHA

F1B-U41B1-31

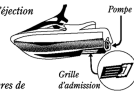

▲ AVERTISSEMENT

Afin de limiter les risques de BLESSURES GRAVES, voire MORTELLES:

RESPECTER SES LIMITES ET ÉVITER LES MANŒUVRES BRUTALES afin de limiter tout risque de perte de contrôle, d'éjection et de collision. Il s'agit d'un véhicule à hautes performances et pas d'un jouet. Des virées brusques ou le saut de sillages ou de vagues accroît le risque de blessures au dos, voire de paralysie, de blessures au visage et de fractures diverses. **Ne jamais sauter des sillages ni des vagues.**

NE PAS DONNER DES GAZ LORSQU'UN SE TROUVE DERRIÈRE LE VÉHICULE: couper le moteur ou laisser tourner au ralenti. Eau et/ou débris projetés par la pompe pourraient causer des blessures graves.

NE PAS S'APPROCHER DE LA GRILLE D'ADMISSION lorsque le moteur tourne. Cheveux longs, vêtements amples ou lanières de gilet de sauvetage risquent d'être happés, ce qui pourrait provoquer des blessures, ou même une noyade.

NE JAMAIS PILOTER APRÈS AVOIR ABSORBÉ DE L'ALCOOL, DES DROGUES OU CERTAINS MÉDICAMENTS.

LIRE ET RESPECTER LES INSTRUCTIONS DONNÉES DANS LE MANUEL D'UTILISATION.

YAMAHA

F0V-U41B1-31



5

5

⚠ WARNING	⚠ AVERTISSEMENT
Gasoline is highly flammable and explosive. A fire or explosion could cause severe injury or death. Shut engine off. Refuel in well ventilated area away from flames or sparks. Do not smoke. Avoid spilling gasoline. Wipe up spilled gasoline immediately. Remove all seats to ventilate fuel vapors from engine compartment before starting engine. Do not start engine if there is a fuel leak or a loose electrical connection.	<i>L'essence est très inflammable et explosive. Un incendie ou une explosion risquent de provoquer des blessures graves, voire mortelles. Couper le moteur. Faire le plein dans un endroit bien aéré et éloigné de toute flamme ou étincelle. Ne pas fumer. Éviter de renverser de l'essence. Essuyer immédiatement toute coulure d'essence. Déposer les selles pour évacuer les vapeurs d'essence du compartiment du moteur avant de mettre le moteur en marche. Ne jamais mettre le moteur en marche en cas de fuite d'essence ou si un branchement électrique est desserré.</i>
REGULAR UNLEADED GASOLINE ONLY	ESSENCE NORMALE SANS PLOMB UNIQUEMENT

F1B-U415B-11
F1S-U415B-11

6

⚠ WARNING
Do not use cleat or grips to lift PWC. PWC could fall, which could result in severe injury.
⚠ AVERTISSEMENT
Ne pas soulever le scooter à l'aide du taquet ou des poignées. Le scooter pourrait tomber et provoquer des blessures graves.

(F0V-U41E1-41)
(F1S-U41E1-11)

7

⚠ WARNING
<ul style="list-style-type: none"> • Severe internal injuries can occur if water is forced into body cavities as a result of being near jet thrust nozzle. • Wear a wetsuit bottom or clothing that provides equivalent protection. • Do not board PWC if operator is applying throttle.
⚠ AVERTISSEMENT
<ul style="list-style-type: none"> • Le choc infligé par la pénétration forcée d'eau dans les orifices corporels lors du contact avec le jet de la pompe risque de provoquer des lésions graves. • Porter le pantalon d'une tenue de plongée ou tout autre vêtement offrant une protection semblable. • Ne pas embarquer lorsque la pilote donne des gaz.

(F0V-U41E1-41)
(F1S-U41E1-11)

8

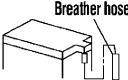
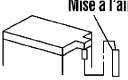
⚠ WARNING	
Be sure to connect breather hose to battery. Fire or explosion could result if not connected properly.	Breather hose 
⚠ AVERTISSEMENT	
Bien veiller à brancher la durit de mise à l'air à la batterie. Un mauvais branchement risque d'être à l'origine d'un incendie ou d'une explosion.	Mise à l'air 
YAMAHA	

F0V-U41DB-12

9

⚠ WARNING / AVERTISSEMENT / 警告
Do not touch or remove electrical parts when starting or running the engine.
Ne pas toucher ou retirer les pièces électriques lors du démarrage ou de la marche du moteur.
運転中は電装品には触らないでください。
YAMAHA

8B6-83623-00

Etichette importanti

10

⚠ AVERTISSEMENT
APPLICABLE POUR LA FRANCE SEULEMENT

- *En France : permis de conduire et immatriculation obligatoire.*
- *Navigation en mer autorisée entre 300 mètres et 2 milles nautiques.*
- *Entre 0 et 300 mètres, se référer aux instructions nautiques locales affichées. Sinon, règle générale : vitesse maxi 5 noeuds (9Km/h) dans cette zone.*
- *Utiliser les chenaux obligatoires de sortie lorsqu'ils existent.*
- *Respecter les règles de priorité.*
- *Gilet de sauvetage obligatoire-Fusée et bout de remorquage à bord.*
- *Ne jamais conduire sous l'influence de l'alcool ou de drogues.*
- *Consulter la météo avant de sortir en mer.*
- *Une conduite responsable et un contrôle quotidien de votre machine suivant le manuel d'entretien YAMAHA seront garants de votre sécurité.*

YAMAHA

GJ3-U418H-01
GP8-U418H-01

Solo per VX Deluxe/VX Cruiser

11

⚠ WARNING
REVERSE SHIFT LEVER OPERATION:

- Shift only while engine is idling or off.
- Reverse is for low speed maneuvering only.
- Do not use reverse function to slow down or stop PWC as it could cause you to lose control, be ejected, or impact handlebars.
- Make sure that there are no obstacles or people behind you before shifting to reverse.

⚠ AVERTISSEMENT
FONCTIONNEMENT DU LEVIER D'INVERSION DE MARCHÉ:

- *Inverser la marche uniquement lorsque le moteur tourne au ralenti ou lorsqu'il est coupé.*
- *La marche arrière est destinée exclusivement aux manœuvres à vitesse réduite.*
- *Ne pas sélectionner la marche arrière en vue de ralentir ou d'arrêter le scooter des mers, car il y a risque de perte de contrôle, d'éjection ou de heurt sur le guidon.*
- *S'assurer qu'il n'y a ni obstacle ni personne derrière le scooter avant d'engager la marche arrière.*

F0V-U41D5-31

HJU36123

Altre etichette

12

**FIRE EXTINGUISHER CONTAINER
COMPARTIMENT DE L'EXTINCTEUR**

F1B-U41F5-21

13

**RATED PERSON CAPACITY: 3
MAXIMUM LOAD: 240 kg (530 lb)
CAPACITÉ MAXIMALE: 3 personnes
CHARGE MAXIMALE: 240 kg(530 lb)**

(F0V-U41E1-41)
(F1S-U41E1-11)

14



L'etichetta che segue indica la direzione corretta per raddrizzare una moto d'acqua capovolta.

15

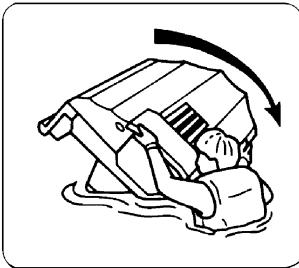

GA9-U418F-00
F1G-U418F-00

Solo per VX Deluxe/VX Cruiser

Il marchio CE che segue si trova sul retro del telecomando.

16

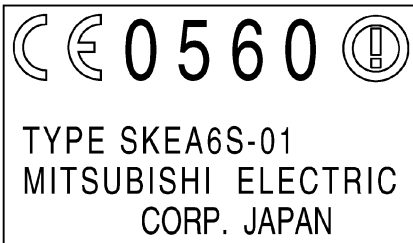

HJU30682

L'utilizzo ed il funzionamento in sicurezza di questa moto d'acqua dipendono dall'utilizzo di tecniche di guida corrette, ed ovviamente dal buon senso, da una buona capacità di giudizio, e dall'esperienza del conducente. Prima di utilizzare questa moto d'acqua, accertarsi che l'uso della stessa sia consentito dalle leggi, dalle ordinanze e dai regolamenti locali, e utilizzatela sempre nel pieno rispetto dei requisiti e delle limitazioni imposti. Ciascun conducente deve conoscere i requisiti riportati di seguito prima di guidare la moto d'acqua.

- Prima di utilizzare la moto d'acqua, leggere questo Manuale del proprietario/conducente, la Guida con consigli pratici per il conducente, la Scheda con istruzioni per il conducente e tutte le etichette sulla moto d'acqua. Queste letture vi forniranno informazioni utili sulla moto d'acqua ed il suo funzionamento.
- Non permettere a nessuno di utilizzare la moto d'acqua senza che prima abbia letto questo Manuale del proprietario/conducente, la Guida con consigli pratici per il conducente, la Scheda con istruzioni per il conducente e tutte le etichette.

HJU30740

Limitazioni poste ai potenziali conducenti della moto d'acqua

- La Yamaha raccomanda che il conducente abbia al minimo 16 anni. Gli adulti devono sorvegliare l'uso da parte dei minorenni. Occorre conoscere l'età ed i requisiti di preparazione richiesti localmente per il conducente.
- Questa moto d'acqua è progettata per trasportare il conducente ed un massimo di 2 passeggeri. Non superare mai il limite massimo di carico e non permettere che più di 3 persone (o 2 persone se si traina uno sciatore) salgano contemporaneamente sulla moto d'acqua.



Carico massimo:
240 kg (530 lb)
Il carico è il peso totale del carico, del conducente e dei passeggeri.

- Non utilizzare la moto d'acqua con passeggeri a bordo fino a quando non si è acquisita una notevole pratica ed esperienza guidando da soli. La guida della moto d'acqua con passeggeri richiede una maggiore abilità. Prima di tentare manovre difficili, prendersi il tempo necessario per abituarsi alle caratteristiche di guida della moto d'acqua.

HJU30761

Limitazioni alla navigazione

- Prestare costante attenzione alla presenza di persone, ostacoli e altre moto d'acqua. Stare attenti alle condizioni che limitano la visibilità o impediscono di vedere gli altri.

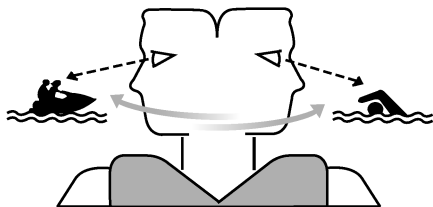

- Utilizzare il mezzo prudentemente, a velocità sicure, e mantenere una distanza adeguata dalle persone, dagli ostacoli e dalle altre moto d'acqua.
- Non seguire a distanza ravvicinata altre moto d'acqua o imbarcazioni.
- Non avvicinarsi ad altri per spruzzarli con l'acqua.
- Evitare virate strette o altre manovre che rendono difficile agli altri evitarvi o capire dove state andando.
- Evitare le zone con ostacoli sommersi o acque poco profonde.
- Agire prontamente per evitare collisioni. Non dimenticare che la moto d'acqua e le altre imbarcazioni non dispongono di freni.
- Non rilasciare l'acceleratore mentre si tenta di virare per allontanarsi da ostacoli—occorre accelerare per poter virare. Prima di avviare la moto d'acqua, controllare sempre i comandi dell'acceleratore e dello sterzo.
- Guidare entro i propri limiti ed evitare manovre aggressive, per ridurre il rischio di perdere il controllo, di essere gettati in acqua e di collisioni.

- Questo è un mezzo ad alte prestazioni—non un giocattolo. Eseguendo virate strette o saltando le scie delle barche o le onde, si aumenta il rischio di lesioni alla schiena/spina dorsale (paralisi) e al viso, nonché di fratture degli arti inferiori, delle caviglie o di altre ossa. Non saltare le scie o le onde.
- Non utilizzare la moto d'acqua in acque agitate, in condizioni atmosferiche avverse oppure di scarsa visibilità; questo potrebbe provocare incidenti con conseguenti lesioni o decessi. Considerare sempre la possibilità di un peggioramento del clima. Tenere conto delle previsioni del tempo e delle condizioni atmosferiche prevalenti prima di uscire con la moto d'acqua.
- Come per tutti gli sport acquatici, non è opportuno utilizzare la moto d'acqua senza qualcuno vicino. Se ci si allontana dalla riva oltre il punto da cui poter rientrare a nuoto, è necessario essere accompagnati da un'altra imbarcazione o moto d'acqua, ma tenendosi alla debita distanza. È una semplice questione di buon senso.
- Non usare mai la moto d'acqua in acque con profondità inferiore a 60 cm (2 ft) dal fondo della moto d'acqua, poiché aumenterebbero le possibilità di collisione con ostacoli sommersi, con conseguenti possibili lesioni.

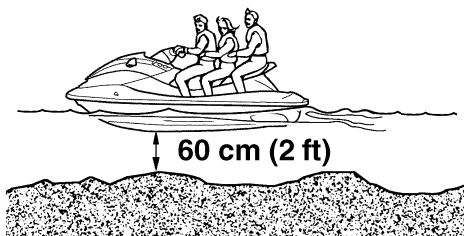

Informazioni sulla sicurezza

- Questa moto d'acqua non è dotata di un impianto di illuminazione idoneo per l'uso notturno. Non utilizzare la moto d'acqua dopo il tramonto del sole o prima dell'alba, altrimenti si aumenta il rischio di collisioni con altre imbarcazioni, con conseguenti possibili lesioni gravi o decessi.



- Seguire le regole di navigazione, e le leggi statali/provinciali e locali applicabili alla moto d'acqua.

HJU30821

Requisiti per l'utilizzo

- Tutti gli utilizzatori del mezzo devono indossare un giubbotto di salvataggio omologato dalle autorità competenti ed idoneo all'utilizzo della moto d'acqua.
- Indossare un abbigliamento protettivo. Lesioni interne gravi possono essere la conseguenza della penetrazione violenta dell'acqua in orifici corporei a seguito di una caduta nell'acqua o della vicinanza con l'ugello direzionale.

Normali costumi da bagno non proteggono adeguatamente dalla penetrazione di getti d'acqua violenti nel retto o nella vagina. Sia il conducente che i passeggeri devono indossare pantaloni di muta o un abbigliamento che offra una protezione equivalente. Un abbigliamento del genere comprende capi di stoffa spessa, a trama fitta, robusti e comodi da indossare, come il denim (stoffa jeans), ma non comprende lo spandex o tessuti elastici simili, come quelli usati nei pantaloncini da ciclista.

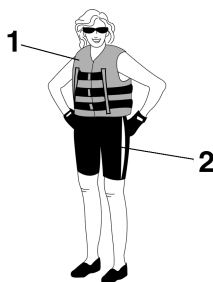

- 1 Giubbotto di salvataggio PFD omologato
- 2 Pantaloni della muta

- Si consiglia di utilizzare occhiali per proteggere gli occhi dal vento, dall'acqua e dal riverbero del sole durante la guida della moto d'acqua. Sono disponibili nastri galleggianti

di fissaggio degli occhiali, che consentono di recuperarli se cadessero in acqua.

Si consiglia l'utilizzo di scarpette e di guanti.

- Spetta a voi decidere se indossare o meno il casco durante le uscite per diporto. Occorre sapere che il casco può aiutare a proteggervi in determinati tipi di incidenti, ma può anche provocare delle lesioni in altri tipi di incidenti.

Il casco è progettato per proteggere in una certa misura il capo. Anche se i caschi non possono proteggere da tutti gli impatti prevedibili, possono ridurre le lesioni in caso di collisione con una imbarcazione o con un altro ostacolo.

L'uso del casco comporta però anche un pericolo potenziale per la sicurezza. In caso di caduta in acqua, esso, riempiendosi d'acqua per l'effetto comunemente detto "a secchio", può provocare una trazione sul collo, con pericolo di soffocamento, di lesioni gravi e permanenti al collo o di decesso. Inoltre il casco può aumentare il rischio di incidenti, se comporta una riduzione della visuale o della capacità uditiva, se distrae il conducente o ne aumenta l'affaticamento.

Come fare quindi per decidere se i potenziali vantaggi di sicurezza rappresentati dall'uso del casco superano i rischi potenziali connessi al suo utilizzo? Tenendo conto delle proprie condizioni particolari di guida. Considerando fattori come l'ambiente in cui si utilizza il mezzo, il proprio stile e la capacità di guida. Tenere presente anche la possibilità di traffico congestionato e le condizioni della superficie dell'acqua.

Se si decide di indossare un casco in base alle condizioni in cui si utilizza normalmente il mezzo, effettuare la scelta in modo accurato. Se possibile, cercare un casco appositamente studiato per uso nautico. Se la

moto d'acqua viene utilizzata in occasione di gare e di competizioni, per quanto concerne i caschi attenersi ai requisiti indicati dagli organizzatori.

- Non utilizzare mai la moto d'acqua dopo aver assunto alcol oppure sostanze o medicinali stupefacenti.
- Per motivi di sicurezza, e in vista di una manutenzione corretta, eseguire sempre i controlli illustrati a pagina 41 prima di utilizzare la moto d'acqua.
- Quando la moto d'acqua è in movimento, il conducente ed i passeggeri devono sempre tenere i loro piedi sul fondo del pozzetto. Sollevando i piedi, aumentano le probabilità di perdere l'equilibrio o di urtare con i piedi ostacoli al di fuori della moto d'acqua. Non trasportare bambini che non arrivino a toccare il fondo del pozzetto con i piedi.
- I passeggeri devono reggersi saldamente o alla persona davanti a loro oppure all'apposita maniglia.



- Non trasportare il passeggero davanti al conducente.
- È opportuno che le donne in gravidanza e le persone con problemi di salute consultino sempre il medico per sapere se vi sono controindicazioni all'uso della moto d'acqua.

Informazioni sulla sicurezza

- Non cercare di modificare questa moto d'acqua.

Eventuali modifiche apportate alla moto d'acqua possono pregiudicarne la sicurezza e l'affidabilità rendere l'uso della stessa pericoloso o illegale.

- Allacciare al polso sinistro il tirante di spegnimento emergenza motore e non farlo impigliare nel manubrio, in modo che il motore si spenga se il conducente cade dalla moto d'acqua. Al termine dell'utilizzo, togliere il tirante di spegnimento emergenza motore dalla moto d'acqua per evitare l'avviamento accidentale o l'uso non autorizzato da parte di bambini o altre persone.

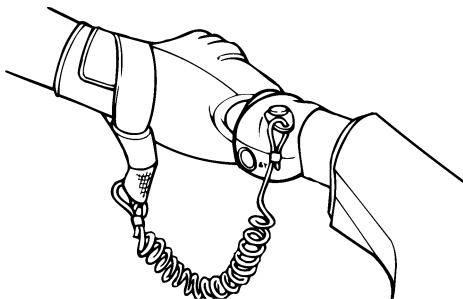

- Fare particolare attenzione all'eventuale presenza di bagnanti e stare lontani dalle zone da essi frequentate. È infatti difficile riuscire a scorgere i bagnanti e si corre il rischio di investirli accidentalmente.
- Evitare di venire urtati da altre imbarcazioni. Assumersi sempre la responsabilità di fare attenzione al traffico, in quanto gli altri potrebbero non fare altrettanto. Se gli altri non vi vedono, oppure se manovrate più velocemente di quanto non si aspettano, c'è il rischio di una collisione.
- Mantenere la distanza di sicurezza dalle altre imbarcazioni o moto d'acqua e fare attenzione anche alle funi di traino per sci nautico o alle lenze da pesca. Attenersi alle

“Regole per una navigazione sicura” e ricordarsi di guardare sempre indietro prima di virare. (Vedere “Regole per una navigazione sicura” a pagina 18.)

HJU30840

Equipaggiamento consigliato

Consigliamo di portare a bordo della moto d'acqua i seguenti oggetti:

- **Avvisatore acustico**
Portare con sé un fischietto o un altro avvisatore acustico da utilizzare per lanciare segnali ad altre imbarcazioni.
- **Segnali visivi di richiesta soccorso**
Si consiglia di tenere a bordo un razzo di segnalazione, approvato dalle autorità, riposto in un contenitore impermeabile all'acqua. Per segnalazioni di emergenza si può anche usare uno specchio. Contattare il concessionario Yamaha di fiducia per maggiori informazioni.
- **Orologio**
Un orologio permettere di sapere da quanto tempo la moto d'acqua è in funzione.
- **Cima per rimorchio**
La cima può servire a trainare una moto d'acqua con problemi di funzionamento in casi di emergenza.

HJU30870

Informazioni sui rischi

- Non avviare o far funzionare mai il motore in ambienti chiusi. I gas di scarico contengono monossido di carbonio, un gas incolore e inodore che può provocare la perdita di conoscenza ed il decesso in breve tempo. Fare funzionare sempre la moto d'acqua all'aperto.
- Non toccare il serbatoio dell'olio, la marmitta o il motore mentre questo è ancora acceso o subito dopo averlo spento; possono causare ustioni gravi.

HJU30930

Caratteristiche della moto d'acqua

- La spinta dell'idrogetto fa virare la moto d'acqua. Rilasciando completamente l'acceleratore, l'idrogetto produce soltanto una spinta minima. Se si sta viaggiando a velocità superiori a quella di traino, se non si accelera si perderà rapidamente la capacità di virare.

Questo modello è dotato del sistema di gestione motore Yamaha (YEMS) che comprende il sistema di assistenza alla virata con acceleratore chiuso (OTS). Questo sistema viene attivato alle velocità di planata consentendo di virare la moto d'acqua dopo aver rilasciato l'acceleratore. Il sistema OTS assiste in virata continuando a fornire spinta mentre la moto d'acqua sta decelerando, ma è possibile effettuare virate più strette se si accelera mentre si gira il manubrio.

Il sistema OTS non funziona al di sotto delle velocità di planata o quando il motore è spento. Quando il motore diminuisce di giri, la moto d'acqua non vira più in risposta ai comandi dal manubrio finché si accelera nuovamente o si raggiunge la velocità di traino.

Esercitarsi nelle virate in uno specchio d'acqua libero da ostacoli fino ad acquisire dimestichezza con questa manovra.

- La propulsione di questa moto d'acqua è ad idrogetto. L'idrogetto è collegato direttamente al motore. Questo significa che la spinta dell'idrogetto provoca sempre un movimento del mezzo quando il motore è in funzione. Non esiste una posizione di "folle". La moto d'acqua è sempre in marcia "avanti" o "indietro", a seconda della posi-

zione in cui si trova le leva del cambio (per VX Deluxe/VX Cruiser).

- Per VX Deluxe/VX Cruiser:
Non utilizzare la retromarcia per rallentare o arrestare la moto d'acqua, altrimenti potreste perderne il controllo, venire sbalzati in acqua o contro il manubrio.
Eseguendo virate strette o saltando le scie delle barche o le onde, si aumenta il rischio di lesioni alla schiena/spina dorsale (paralisi) e al viso, nonché di fratture degli arti inferiori, delle caviglie o di altre ossa. Inoltre potreste danneggiare il meccanismo del cambio.
- Per VX Deluxe/VX Cruiser:
Si può utilizzare la retromarcia per rallentare o fermarsi durante le manovre a bassa velocità, per esempio per l'approdo. Dopo che il regime del motore è sceso al minimo, inserire la retromarcia ed aumentare gradualmente il regime del motore. Accertarsi che non ci siano ostacoli o persone dietro al mezzo prima di inserire la retromarcia.
- Stare lontani dalla griglia di aspirazione quando il motore è acceso. I capelli lunghi, un abbigliamento svolazzante o le cinghie del giubbotto di salvataggio possono impigliarsi nelle parti in movimento, provocando lesioni gravi o annessamenti.
- Non inserire mai oggetti nell'ugello direzionale mentre il motore è in funzione. Il contatto con le parti rotanti dell'idrogetto

potrebbe provocare lesioni gravi o il decesso.

HJU30951

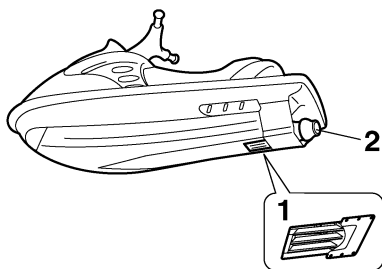

- 1 Griglia di presa d'acqua
- 2 Ugello direzionale

- Spegner il motore e rimuovere la forcella dall'interruttore di spegnimento di emergenza del motore prima di rimuovere eventuali detriti o alghe accumulatisi intorno alla presa d'acqua dell'idrogetto.

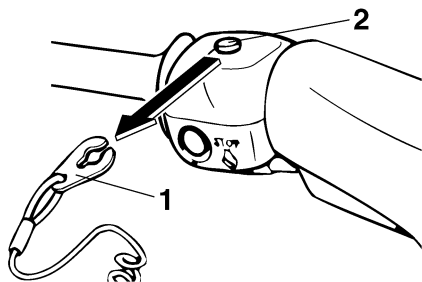

- 1 Forcella
- 2 Interruttore di spegnimento di emergenza del motore

Sci d'acqua

Si può utilizzare la moto d'acqua per lo sci d'acqua, se ha posti a sedere per il conducente, per un osservatore rivolto nel senso opposto a quello di marcia e per lo sciatore o la sciatrice quando non sta praticando lo sci d'acqua.

Inoltre la moto d'acqua deve essere equipaggiata con una galloccia progettata per agganciare la fune di traino per lo sci d'acqua; non agganciare la fune di traino in nessun altro posto.

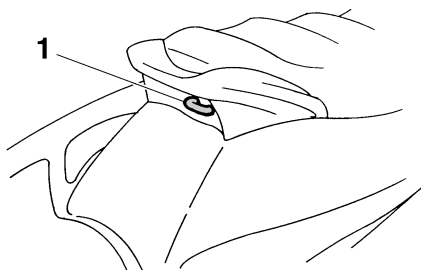

- 1 Galloccia

Fa parte delle responsabilità del conducente della moto d'acqua stare attenti alla sicurezza degli sciatori e delle altre persone. Informarsi su tutti i regolamenti locali in vigore per lo sci d'acqua nelle acque in cui si utilizza la moto d'acqua, e rispettarli.

Prima di provare a trainare uno sciatore, il conducente deve avere acquisito dimestichezza con il trasporto di passeggeri.

Qui di seguito riportiamo alcune considerazioni importanti per ridurre al minimo i rischi durante lo sci d'acqua.

- Lo sciatore deve indossare un giubbetto di salvataggio omologato, possibilmente dai colori squillanti, in modo che i naviganti possano vederlo.
- Lo sciatore deve indossare un abbigliamento protettivo. Lesioni interne gravi possono

Informazioni sulla sicurezza

essere la conseguenza della penetrazione violenta dell'acqua in orifizi corporei a seguito di una caduta nell'acqua. Normali costumi da bagno non proteggono adeguatamente dalla penetrazione di getti d'acqua violenti nel retto o nella vagina. Lo sciatore deve indossare pantaloni di mute o un abbigliamento che offra una protezione equivalente.

- A bordo deve essere presente una seconda persona adibita a osservatore dello sciatore; in molte località questo è prescritto dalla legge. Lasciare che lo sciatore diriga il conducente nel controllo della velocità e della direzione mediante segnali con le mani. L'osservatore deve stare seduto a cavalcioni sul retro della sella e tenersi alla maniglia tientibene con entrambi i piedi appoggiati saldamente sul fondo del pozzetto per poter mantenere l'equilibrio mentre è rivolto nel senso opposto a quello di marcia per

osservare i segnali e le condizioni dello sciatore.

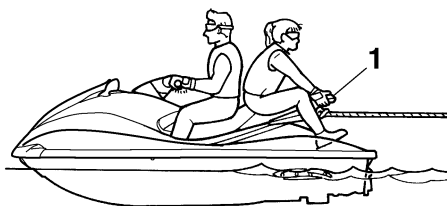

1 Maniglia tientibene

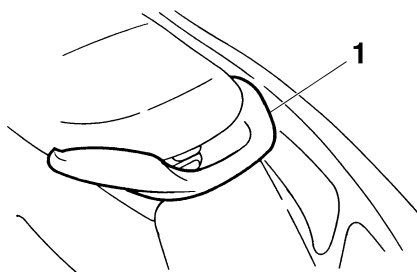

1 Maniglia tientibene

- Il controllo del mezzo mentre si traina uno sciatore è influenzato sia dall'abilità dello sciatore stesso, che dalle condizioni dell'acqua e del tempo.
- Nella fase di preparazione al traino, fare funzionare la moto d'acqua alla velocità più bassa possibile fino a quando si è allontanata abbastanza dallo sciatore e la fune di traino si è tesa. Accertarsi che la fune non si sia aggrovigliata su eventuali oggetti. Dopo aver verificato che lo sciatore è pronto e che non ci sia traffico o altri ostacoli, accelerare di quanto basta per trainare lo sciatore.
- Eseguire virate dolci e larghe. La moto d'acqua è in grado di eseguire virate molto strette che potrebbero superare il livello di abilità

dello sciatore. Tenere lo sciatore ad una distanza di almeno 50 m (150 ft), ossia circa due volte la lunghezza di una fune di traino standard, da qualsiasi pericolo potenziale.

- Stare attenti al rischio che la maniglia di traino rimbalzi verso la moto d'acqua quando lo sciatore cade o non riesce a rialzarsi sugli sci.
- Il rimorchio di oggetti pesanti o ingombranti, come ad esempio un'altra imbarcazione o moto d'acqua, può far perdere il controllo dello sterzo e creare una situazione di pericolo. Se si deve rimorchiare un'altra imbarcazione in caso di emergenza, guidare lentamente e con cautela.

HJU30970

Regole per una navigazione sicura

Ai fini legali, la vostra moto d'acqua Yamaha è considerata un'imbarcazione a motore. L'uso della moto d'acqua deve avvenire in conformità alle leggi ed alle disposizioni che regolano la navigazione nelle acque in cui essa viene utilizzata.

HJU30991

Utilizzo responsabile della moto d'acqua

Le zone che si percorrono con la moto d'acqua appartengono anche agli altri ed alla natura. Il piacere di usare la moto d'acqua comporta quindi di trattare con rispetto e cortesia le altre persone, il suolo, l'acqua e gli animali selvatici.

In qualsiasi momento, e ovunque siate, tenere presente che siete ospiti di tutto ciò che vi circonda. Ricordare, per esempio, che il rumore della vostra moto d'acqua può anche essere musica per voi, mentre per gli altri potrebbe costituire soltanto un rumore molesto, e che gli spruzzi divertenti della vostra scia possono produrre onde fastidiose per gli altri. Evitare di usare la moto d'acqua in prossimità di zone abitative costiere o di zone di nidificazione di uccelli acquatici o altre zone naturali, e mantenersi a rispettosa distanza dai pescatori, dalle altre imbarcazioni, dai nuotatori e dalle spiagge affollate. Se è inevitabile attraversare zone di questo tipo, procedere lentamente attenendosi a tutte le disposizioni di legge.

È necessario eseguire una manutenzione adeguata per assicurare che le emissioni allo scarico e i livelli di rumorosità della moto d'acqua rientrino nei limiti prescritti. È necessario accertarsi che venga eseguita la manutenzione raccomandata nel presente Manuale del proprietario/conducente.

Ricordare che l'inquinamento è dannoso per l'ambiente. Non fare rifornimento di carburante o non rabboccare l'olio dove il versamento di tali sostanze può causare danni alla natura. Portare la moto d'acqua fuori dall'acqua e allontanarla dalla battigia prima di fare rifornimento di carburante. Smaltire l'acqua ed i residui di carburante e di olio nel vano motore

in conformità alle disposizioni di legge locali. E mantenere pulito l'ambiente circostante per le persone e gli animali selvatici che condividono con voi i corsi d'acqua: non gettare rifiuti.

Se si utilizza responsabilmente la moto d'acqua, con rispetto e cortesia per gli altri, si contribuirà a garantire che i corsi d'acqua possano continuare ad essere usati per godere di una grande varietà di attività ricreative.

HJU31010

Ubicazione dei componenti principali

Vista frontale

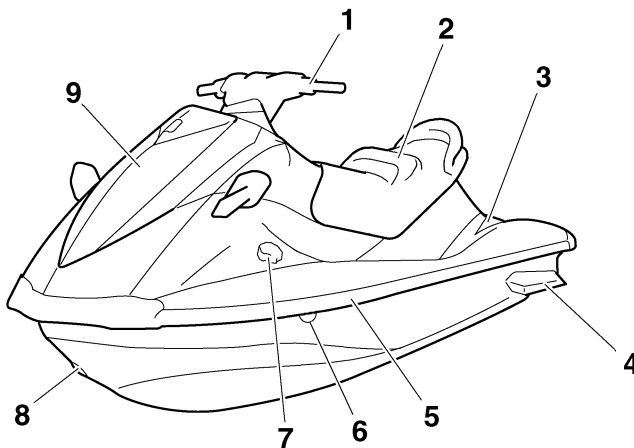

- 1 Manubrio
- 2 Sella
- 3 Pozzetto
- 4 Pattini sostenitori
- 5 Frisata
- 6 Uscita di controllo dell'acqua di raffreddamento
- 7 Tappo del bocchettone del serbatoio del carburante
- 8 Golfare di prua
- 9 Cofano

Caratteristiche e funzioni

Vista posteriore

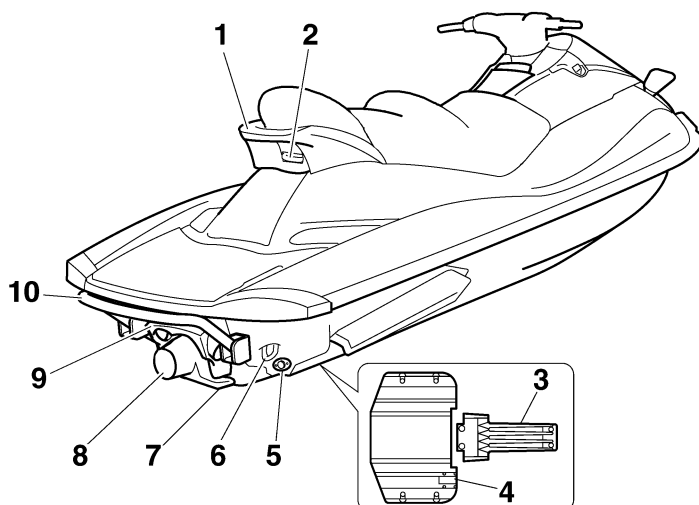

- 1 Maniglia tientibene
- 2 Galloccia
- 3 Griglia di presa d'acqua
- 4 Sensore della velocità
- 5 Tappi di scarico di poppa
- 6 Golfari di poppa
- 7 Flap
- 8 Ugello direzionale
- 9 Cucchiaina ribaltabile per l'inversione del flusso (per VX Deluxe/VX Cruiser)
- 10 Gradino di risalita (per VX Cruiser)

Caratteristiche e funzioni

Sistema di controllo

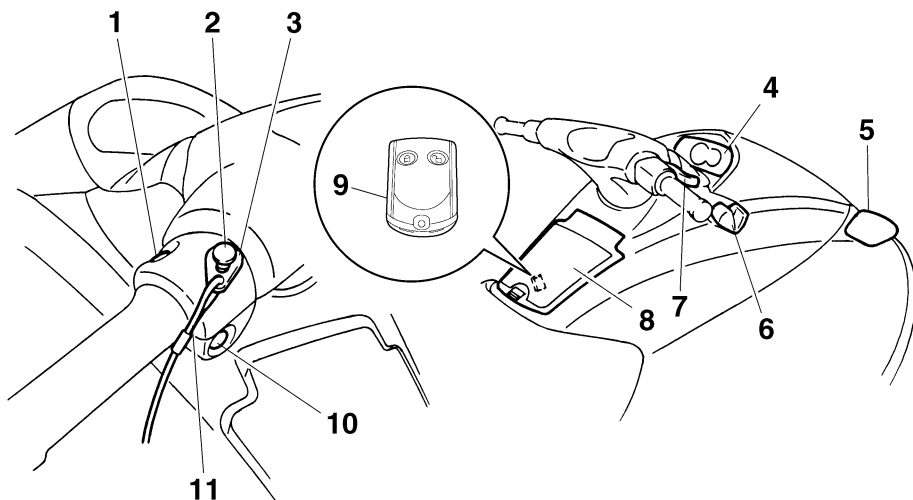

- 1 Interruttore di avviamento
- 2 Interruttore di spegnimento di emergenza del motore
- 3 Forcella
- 4 Centro informativo multifunzione
- 5 Specchi retrovisori
(per VX Deluxe/VX Cruiser)
- 6 Leva del cambio
(per VX Deluxe/VX Cruiser)
- 7 Leva dell'acceleratore
- 8 Cassettino portaoggetti
- 9 Telecomando (per VX Deluxe/VX Cruiser)
- 10 Interruttore di spegnimento motore
- 11 Tirante di spegnimento di emergenza del motore

Caratteristiche e funzioni

Vano motore

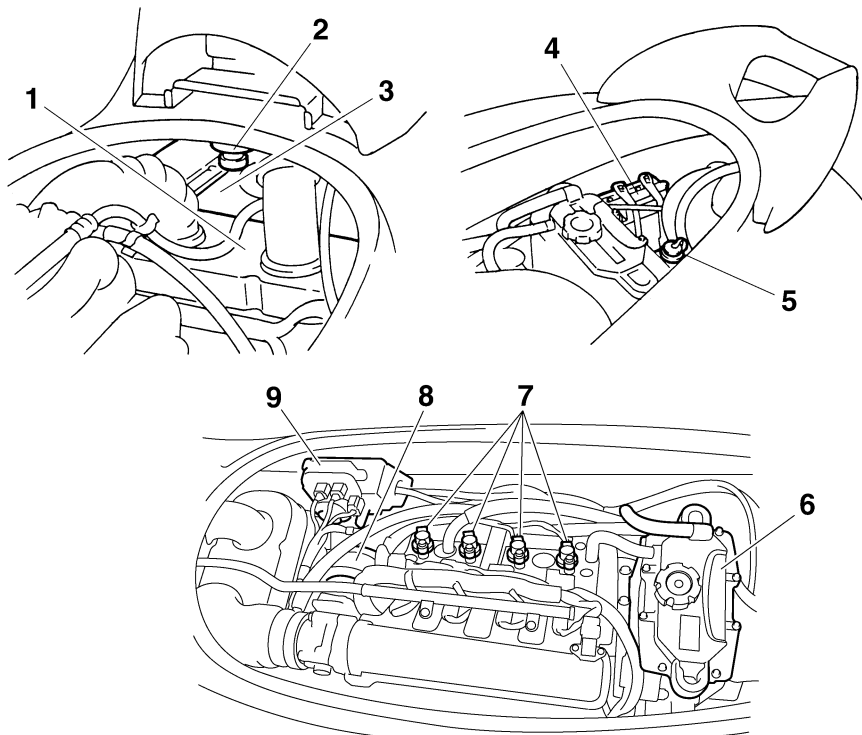

- 1 Scatola del filtro dell'aria
- 2 Separatore acqua
- 3 Serbatoio del carburante
- 4 Batteria
- 5 Raccordo della manichetta di lavaggio
- 6 Serbatoio dell'olio
- 7 Candele/Cappucci delle candele/Bobine di accensione
- 8 Marmitta
- 9 Scatola dell'impianto elettrico

Caratteristiche e funzioni

HJU31021

Utilizzo dei comandi ed altre funzioni

HJU31032

Sella

Per togliere la sella:

Tirare verso l'alto la leva a scatto della sella, e poi estrarre la sella.

VX/VX Deluxe

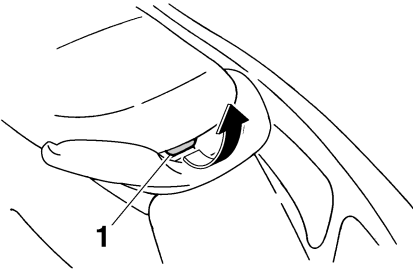

1 Leva a scatto della sella

VX Cruiser

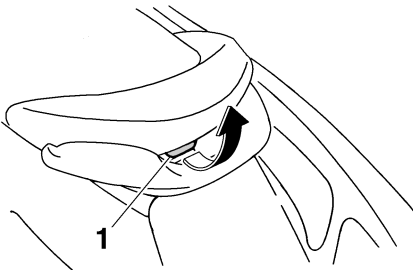

1 Leva a scatto della sella

Per installare la sella:

Inserire la sporgenza sul lato anteriore della sella nel fermio della scocca, quindi premere verso il basso la parte posteriore della sella per bloccarla in posizione. Prima di utilizzare

la moto d'acqua, assicurarsi che la sella sia fissata saldamente.

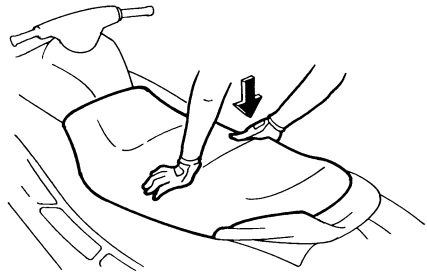
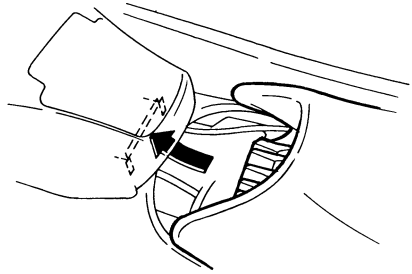

HJU31072

Cofano

Per aprire il cofano, tirare verso l'alto la leva a scatto del cofano, quindi sollevare il cofano.

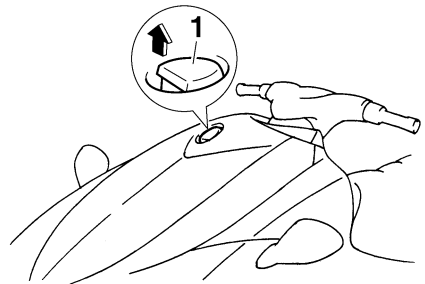

1 Leva a scatto del cofano

Per chiudere il cofano, premere verso il basso la parte posteriore del cofano fino a quando si blocca in posizione. Prima di utilizzare la moto

Caratteristiche e funzioni

d'acqua, assicurarsi che il cofano sia chiuso saldamente.

pagina 30 per informazioni sull'uso del telecomando.)

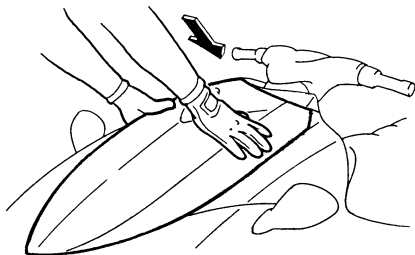

HJU31091

Tappo del bocchettone del serbatoio del carburante

Per togliere il tappo del bocchettone del serbatoio del carburante, girarlo in senso antiorario.

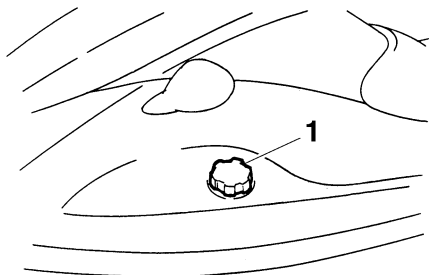

1 Tappo del bocchettone del serbatoio del carburante

Per installare il tappo del bocchettone del serbatoio del carburante, girarlo in senso orario fino a quando si arresta. Prima di utilizzare la moto d'acqua, assicurarsi che il tappo del bocchettone del serbatoio del carburante sia chiuso correttamente.

HJU36621

Telecomando (per VX Deluxe/VX Cruiser)

Le modalità del sistema antifurto Yamaha e del regime ridotto si selezionano con il telecomando. (Vedere "sistema antifurto Yamaha" a



Le modalità del sistema antifurto Yamaha e del regime ridotto si possono selezionare solo con il telecomando.

Conservare con cura il telecomando in modo che non possa andare perso. Quando si utilizza la moto d'acqua, riporre il telecomando nell'apposito portatelecomando nel cassetto portaoggetti.

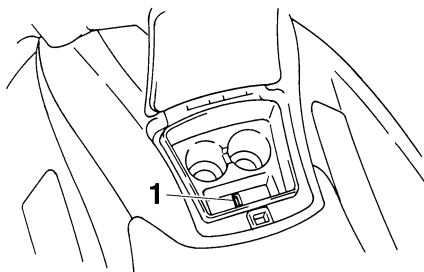

1 Portatelecomando

HCJ00751

ATTENZIONE

- Il telecomando non è completamente impermeabile all'acqua. Non immergere il telecomando o non usarlo sott'acqua. Se il telecomando viene immerso, asciugarlo con un panno soffice, asciutto, e poi verificare che funzioni correttamente. Se il telecomando non funziona cor-

Caratteristiche e funzioni

rettamente, contattare un concessionario Yamaha.

- Non esporre il telecomando alle alte temperature e alla luce solare diretta.
- Non lasciare cadere il telecomando, sottoporlo a forti urti o appoggiare su di esso dei pesi.
- Utilizzare un panno soffice e asciutto per pulire il telecomando. Non utilizzare detergenti, alcol o altri prodotti chimici.
- Non tentare di disassemblare da soli il telecomando. Altrimenti il telecomando potrebbe non funzionare correttamente. Se il telecomando ha bisogno di una batteria nuova, contattare un concessionario Yamaha.

NOTA:

- Quando il motore è in funzione, i segnali inviati dal telecomando non vengono ricevuti.
- Se si perde accidentalmente il proprio telecomando, contattare un concessionario Yamaha.

HJU31150

Interruttore di spegnimento motore

Premere questo interruttore (pulsante rosso) per spegnere normalmente il motore.

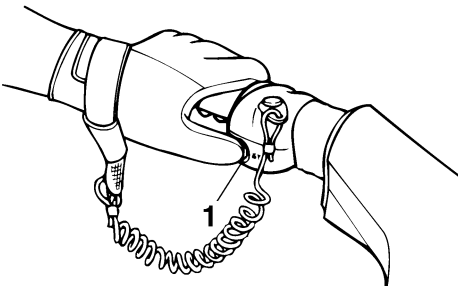

1 Interruttore di spegnimento motore

HJU31161

Interruttore di spegnimento di emergenza del motore

Allacciare al polso sinistro un'estremità del tirante di spegnimento di emergenza del motore, e poi inserire la forcella sull'altra estremità sotto all'interruttore di spegnimento di emergenza del motore (tasto nero). Il motore si spegne automaticamente quando la forcella viene estratta dall'interruttore, come nel caso in cui il conducente cada dalla moto d'acqua. Togliere il tirante di spegnimento di emergenza del motore dalla moto d'acqua quando il motore non sta funzionando per prevenire l'uso non autorizzato da parte di bambini o di altre persone.

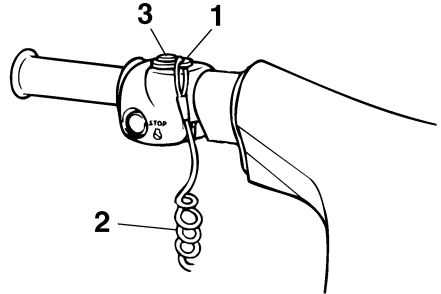

- 1 Forcella
- 2 Tirante di spegnimento di emergenza del motore
- 3 Interruttore di spegnimento di emergenza del motore

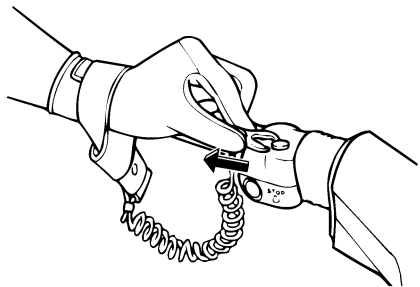

Caratteristiche e funzioni

HJU31192

Interruttore di avviamento

Premere l'interruttore di avviamento (pulsante verde) per accendere il motore.

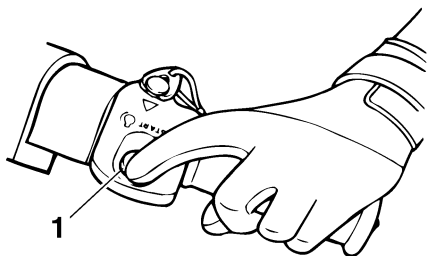

1 Interruttore di avviamento

Il motore non si avvia in presenza di una delle seguenti condizioni:

- È stata selezionata la modalità di blocco del sistema antifurto Yamaha (per VX Deluxe/VX Cruiser). (Vedere pagina 30 per le procedure di selezione blocco e sblocco del sistema antifurto Yamaha.)
- La forcella è rimossa dall'interruttore di spegnimento di emergenza del motore.
- La leva dell'acceleratore è premuta.

HJU31210

Leva dell'acceleratore

Stringere la leva dell'acceleratore per aumentare il regime di rotazione del motore.

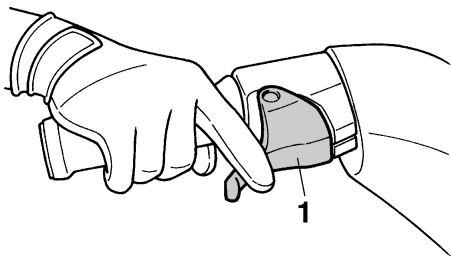

1 Leva dell'acceleratore

Rilasciare la leva dell'acceleratore per ridurre il regime di rotazione del motore o per farlo ritornare al minimo.

HJU35971

Uscita di controllo dell'acqua di raffreddamento

Questa moto d'acqua è munita di un'uscita di controllo dell'acqua di raffreddamento.

Quando il motore è in funzione, l'acqua di raffreddamento circola nel motore, e poi viene scaricata dall'uscita di controllo.

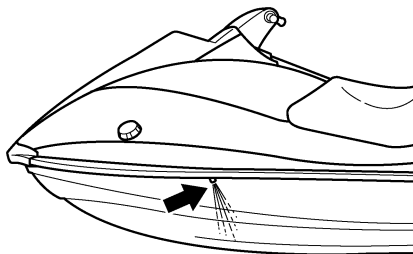

Per verificare il funzionamento corretto dell'impianto di raffreddamento, controllare che l'acqua fuoriesca dall'uscita di controllo. Se l'acqua non viene scaricata dall'uscita, è possibile che l'acqua di raffreddamento non circoli nel motore. In tal caso, spegnere il motore e determinare la causa. (Vedere pagine 35 e 82 per ulteriori informazioni.)

NOTA:

- Se i condotti dell'acqua di raffreddamento sono asciutti, dopo l'accensione del motore occorreranno circa 60 secondi per portare l'acqua fino all'uscita di controllo.
- È possibile che lo scarico dell'acqua non sia costante quando il motore gira al minimo, quindi accelerare leggermente per verificare che lo scarico dell'acqua avvenga correttamente.

HJU31260

Sistema di virata

La moto d'acqua gira virando il manubrio nella direzione desiderata.

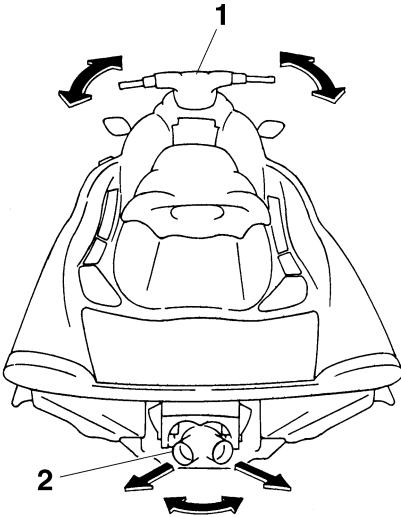

- 1 Manubrio
- 2 Ugello direzionale

Girando il manubrio, si modifica l'angolo dell'ugello direzionale dell'idrogetto e la direzione della moto d'acqua cambia di conseguenza. Poiché la potenza del getto determina la velocità e l'angolo di virata, per affrontare una virata è sempre necessario accelerare, tranne quando si naviga a velocità di traino.

Questo modello è dotato del sistema di gestione motore Yamaha (YEMS) che comprende il sistema di assistenza alla virata con acceleratore chiuso (OTS). Questo sistema viene attivato alle velocità di planata consentendo di virare la moto d'acqua dopo aver rilasciato l'acceleratore. Il sistema OTS assiste in virata continuando a fornire spinta mentre la

moto d'acqua sta decelerando, ma è possibile effettuare virate più strette se si accelera mentre si gira il manubrio.

Il sistema OTS non funziona al di sotto delle velocità di planata o quando il motore è spento. Quando il motore diminuisce di giri, la moto d'acqua non vira più in risposta ai comandi dal manubrio finché si accelera nuovamente o si raggiunge la velocità di traino.

HJU31301

Leva del cambio (per VX Deluxe/VX Cruiser)

La leva del cambio si trova a tribordo (lato destro) e viene utilizzata per comandare la cuchiaia ribaltabile per l'inversione del flusso, che consente il movimento in marcia avanti o indietro della moto d'acqua.

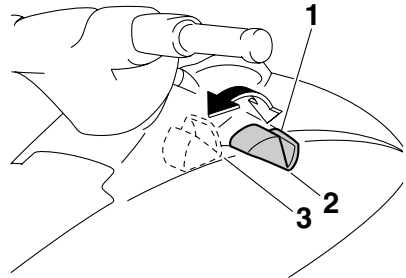

- 1 Leva del cambio
- 2 Posizione di marcia avanti
- 3 Posizione di retromarcia

Quando la leva è in posizione di retromarcia, è possibile mettere in acqua la moto d'acqua dal carrello oppure uscire procedendo in retromarcia da strettoie dove è difficile effettuare virate.

HJU31361

Maniglia tientibene

La maniglia tientibene fornisce un supporto per salire a bordo e per l'osservatore quando è rivolto nel senso opposto a quello di marcia.

AVVERTENZA! Non usare la maniglia tientibene per alzare la moto d'acqua. La ma-

Caratteristiche e funzioni

niglia tientibene non è progettata per supportare il peso della moto d'acqua. Se la maniglia tientibene si rompe, la moto d'acqua potrebbe cadere, provocando ferimenti gravi. [HWJ00021]

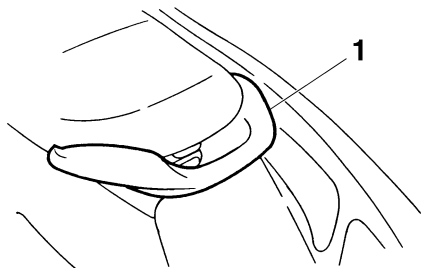

1 Maniglia tientibene

HJU34862

Gradino di risalita (per VX Cruiser)

Il gradino di risalita fornisce un supporto ed un appoggio per il piede per salire a bordo della moto d'acqua. **AVVERTENZA! Non usare il gradino di risalita per alzare la moto d'acqua. Il gradino di risalita non è progettato per supportare il peso della moto d'acqua. Se il gradino di risalita si rompe, la moto d'acqua potrebbe cadere, provocando ferimenti gravi.** [HWJ01211]

HCJ00742

ATTENZIONE

Usare il gradino di risalita soltanto per salire a bordo del mezzo in acqua. Non usare il gradino di risalita per nessun altro sco-

po. La moto d'acqua potrebbe danneggiarsi.

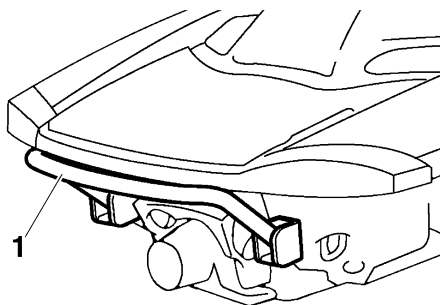

1 Gradino di risalita

HJU34870

Golfare di prua

Il golfare di prua si trova a prua della moto d'acqua.

Il golfare di prua serve per agganciare una cima alla moto d'acqua quando la si trasporta, ormeggia, o la si traina in emergenza.

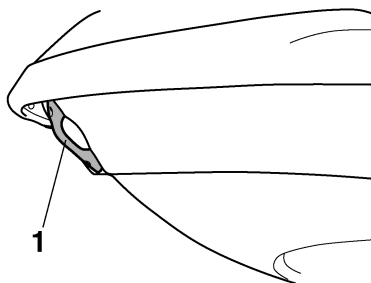

1 Golfare di prua

HJU34880

Golfari di poppa

I golfari di poppa si trovano a poppa della moto d'acqua.

Caratteristiche e funzioni

I golfare di poppa servono ad attaccare una cima alla moto d'acqua quando la si trasporta o la si ormeggia.

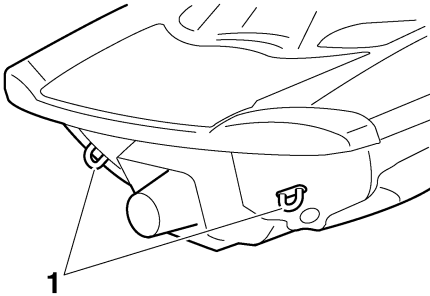

1 Golfare di poppa

HJU31370

Sistema gestione motore Yamaha (YEMS)

Questo modello è dotato di un sistema di gestione integrato e computerizzato che controlla e regola la fasatura dell'accensione, l'iniezione del carburante, la diagnostica del motore e il sistema di assistenza alla virata con acceleratore chiuso (OTS).

HJU36761

Sistema antifurto Yamaha (per VX Deluxe/VX Cruiser)

Il sistema antifurto Yamaha aiuta ad evitare utilizzi non autorizzati o il furto della moto d'acqua. Il motore non può essere avviato se il sistema antifurto si trova in modalità di blocco. Il motore può essere avviato solo in modalità di sblocco.

Le modalità di blocco e sblocco del sistema antifurto si selezionano con il telecomando in dotazione.

NOTA:

La moto d'acqua è programmata per riconoscere il codice interno inviato esclusivamente tramite telecomando, quindi è possibile modificare l'impostazione del sistema antifurto solo utilizzando il telecomando. In caso di smarrimento o di funzionamento non corretto

del telecomando, contattare un concessionario Yamaha. (Vedere pagina 25 per informazioni sull'utilizzo del telecomando.)

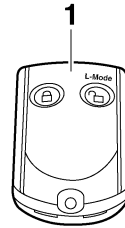

1 Telecomando

HJU36104

Impostazioni del sistema antifurto Yamaha (per VX Deluxe/VX Cruiser)

Le impostazioni del sistema antifurto Yamaha si selezionano premendo brevemente il pulsante di blocco o di sblocco del telecomando.

Caratteristiche e funzioni

In base all'impostazione del sistema antifurto Yamaha, la spia "SECURITY" si accende o si spegne.

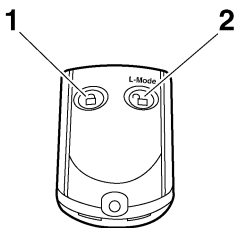

- 1 Pulsante di blocco
- 2 Pulsante di sblocco

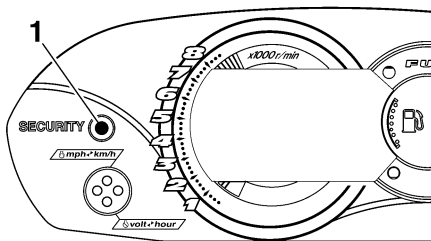

- 1 Spia "SECURITY"

NOTA:

Le modalità di blocco e sblocco di questo sistema possono essere selezionate esclusivamente a motore spento.

LOCK

Quando si preme leggermente il pulsante di blocco sul telecomando, il cicalino suona una volta e la spia "SECURITY" si spegne. Ciò indica che la modalità di blocco è stata selezionata e che il motore non può essere avviato.

UNLOCK

Quando si preme brevemente il pulsante di sblocco sul telecomando, il cicalino suona due o tre volte e la spia "SECURITY" si accende. Ciò indica che la modalità di sblocco è sta-

ta selezionata e che il motore può essere avviato.

NOTA:

Il cicalino suona due volte per la modalità normale o tre volte per la modalità di regime ridotto. (Per le informazioni sulla modalità di funzionamento, vedere i punti contenuti in "Selezione della modalità di funzionamento".)

Numero di bip	Modalità del sistema di antifurto Yamaha	Il motore può essere avviato
1 bip	Blocco	NO
2 bip	Sblocco (modalità normale)	Sì
3 bip	Sblocco (modalità di regime ridotto)	Sì

Se l'interruttore di avviamento o il telecomando non vengono azionati entro 25 secondi dopo aver premuto il pulsante per selezionare la modalità di sblocco, il display del centro informativo multifunzione si spegne ed entra in standby. Per riaccendere il centro informativo multifunzione, premere il pulsante di blocco sul telecomando brevemente per selezionare la modalità di blocco, e poi premere il pulsante di sblocco brevemente per selezionare la modalità di sblocco.

NOTA:

Se si avvia il motore con il centro informativo multifunzione in standby, la spia "SECURITY" e la spia "L-MODE" non si accenderanno, indipendentemente dall'impostazione.

HJU31413

Selezione della modalità di funzionamento (per VX Deluxe/VX Cruiser)

Nella condizione di sblocco del sistema antifurto Yamaha, sono disponibili due modalità di funzionamento: la modalità normale e la modalità a regime ridotto. Le modalità normale e regime ridotto possono essere selezionate esclusivamente a motore fermo in modalità

Caratteristiche e funzioni

di sblocco. Premere il pulsante di sblocco per più di 4 secondi per cambiare tra le modalità normale e regime ridotto.

Modalità normale

Con questa modalità, la moto d'acqua può essere guidata normalmente.

Se il cicalino suona due volte, è attivata la modalità normale.

Modalità regime ridotto

Il regime massimo del motore (giri/min.) viene limitato a circa l'90% della velocità massima in questa modalità.

Se il cicalino suona tre volte, è attivata la modalità regime ridotto e la spia "L-MODE" si accende.

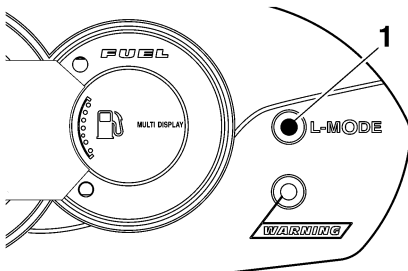

1 Spia "L-MODE"

HJU31453

Centro informativo multifunzione

Questo strumento contiene le seguenti funzioni per facilitare e rendere comodo l'utilizzo della moto d'acqua.

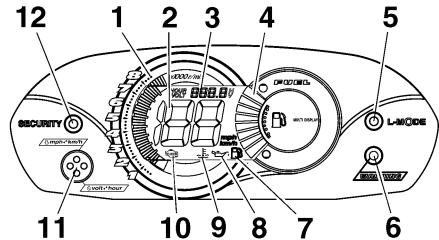

- 1 Contagiri
- 2 Indicatore di velocità
- 3 Contatore/Voltmetro
- 4 Indicatore del livello del carburante
- 5 Spia "L-MODE" (per VX Deluxe/VX Cruiser)
- 6 Spia di allarme "WARNING"
- 7 Indicatore del livello del carburante
- 8 Indicatore della pressione dell'olio
- 9 Simbolo di surriscaldamento del motore
- 10 Indicatore di controllo del motore
- 11 Pulsante di selezione
- 12 Spia "SECURITY" (per VX Deluxe/ VX Cruiser)

Quando si avvia il motore, tutti i display si accendono per 2 secondi, e poi lo strumento inizia a funzionare normalmente.

Il display attuale continuerà ad essere visualizzato per 25 secondi dopo lo spegnimento del motore.

HJU31461

Contagiri

Il regime di rotazione del motore (giri/min.) viene visualizzato sotto forma di segmenti.

Caratteristiche e funzioni

Ciascun segmento indica un incremento di 250 giri/min.

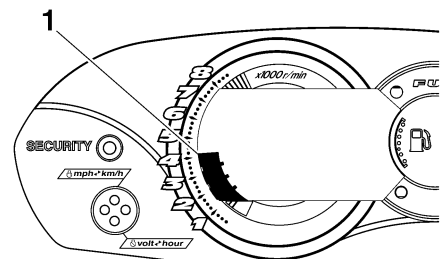

1 Contagiri

HJU31500

Indicatore di velocità

Lo strumento mostra la velocità della moto sull'acqua.

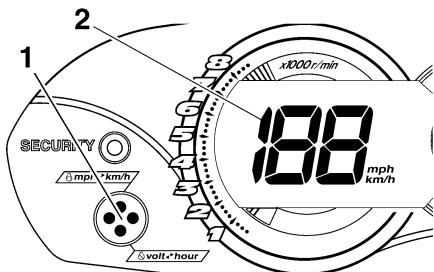

- 1 Pulsante di selezione
- 2 Indicatore di velocità

NOTA:

Per visualizzare la velocità in chilometri o miglia, premere il pulsante di selezione per almeno 1 secondo, entro 10 secondi dalla visualizzazione dello strumento.

HJU31512

Indicatore del livello del carburante

L'indicatore del livello carburante consente di controllare comodamente il livello del carburante durante la guida.

L'indicatore ha otto segmenti che indicano la quantità di carburante che resta nel serbatoio. I segmenti del display dell'indicatore del livello

carburante scompaiono due per volta man mano che il livello carburante si riduce.

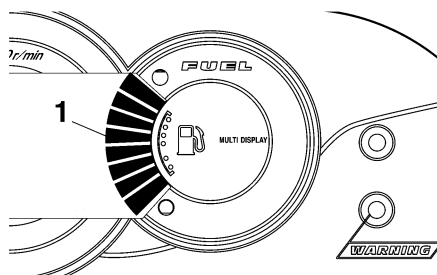

1 Indicatore del livello del carburante

NOTA:

Il livello del carburante è più preciso quando la moto d'acqua si trova in orizzontale su un carrello o in acqua.

HJU31552

Contaore/Voltmetro

Per alternare sul display la visualizzazione del contaore e del voltmetro, premere il pulsante select per almeno 1 secondo dopo che lo strumento è stato visualizzato per più di 10 secondi.

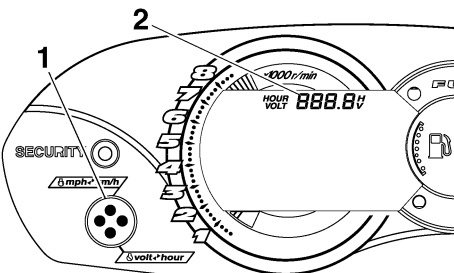

- 1 Pulsante di selezione
- 2 Contaore/Voltmetro

Contaore

Questo strumento facilita il rispetto degli intervalli di manutenzione.

Lo strumento mostra le ore di funzionamento del motore trascorse da quando la moto d'acqua era nuova.

Caratteristiche e funzioni

Voltmetro

Il voltmetro visualizza la tensione della batteria.

Se la tensione di batteria è conforme alle specifiche, il voltmetro visualizza circa 12 Volt.

Se la tensione della batteria è inferiore a 8.0 Volt, sul voltmetro viene visualizzata l'indicazione "LO", mentre se la tensione della batteria è superiore a 18.1 Volt, viene visualizzata l'indicazione "HI". Se viene visualizzata l'indicazione "HI" oppure "LO", portare la moto d'acqua a riva e, se necessario, fare controllare l'impianto di carica da un concessionario Yamaha.

HJU31562

Indicatore del livello del carburante

Se il carburante che resta nel serbatoio scende a circa 13 L (3.4 US gal, 2.9 Imp. gal), ossia ai due segmenti più bassi del livello carburante, l'indicatore del livello del carburante e la spia di allarme "WARNING" iniziano a lampeggiare. Anche il cicalino inizia a suonare in modo intermittente.

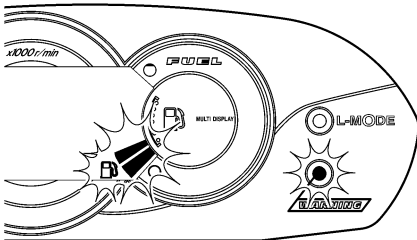

Se ciò dovesse accadere, fare rifornimento di carburante il prima possibile.

I segnali di allarme vengono eliminati quando il motore viene riavviato dopo il rifornimento di carburante.

NOTA:

Premere il tasto select sul centro informativo multifunzione per spegnere il cicalino.

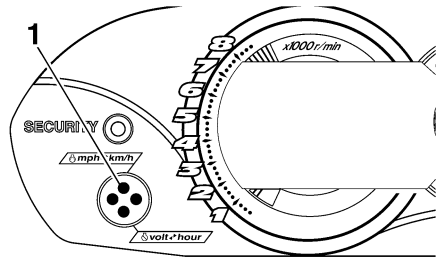

1 Pulsante di selezione

HJU31622

Indicatore pressione olio

Se la pressione dell'olio non raggiunge il valore specificato, la spia di allarme "WARNING" e l'indicatore della pressione dell'olio iniziano a lampeggiare e il cicalino suona in modo intermittente. Contemporaneamente, il regime del motore viene limitato per evitare danni.

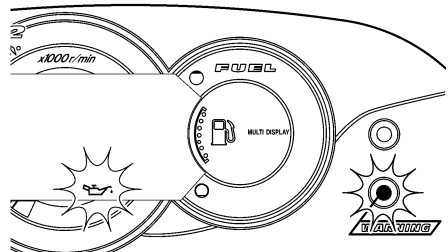

In tal caso, ridurre il regime del motore, portare la moto d'acqua a riva e controllare il livello dell'olio motore. (Vedere pagina 43 per le procedure di controllo del livello dell'olio motore.)

Se il livello dell'olio motore è basso, aggiungere olio fino al raggiungimento del livello corretto. Se il livello dell'olio è insufficiente, far controllare la moto d'acqua da un concessionario Yamaha.

Caratteristiche e funzioni

NOTA:

Premere il pulsante di selezione sul centro informativo multifunzione per spegnere il cicalino.

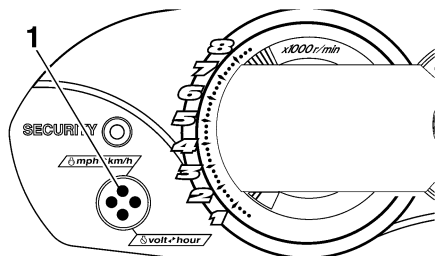

1 Pulsante di selezione

HJU31605

Indicatore di surriscaldamento motore

Questo modello è dotato di un sistema di allarme surriscaldamento motore.

Se il motore inizia a surriscaldarsi, la spia di allarme "WARNING" e l'indicatore di surriscaldamento motore iniziano a lampeggiare, e poi si accendono. Anche il cicalino inizia a suonare in modo intermittente, e poi suona in modo continuativo. Dal momento in cui la spia ed il simbolo iniziano a lampeggiare ed il cicalino suona, il regime del motore viene limitato per prevenire eventuali danni.

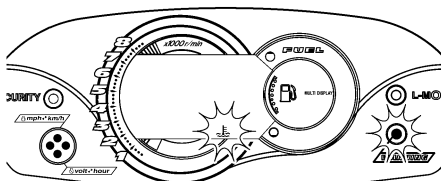

In tal caso, ridurre immediatamente il regime di rotazione del motore, portare la moto d'acqua a riva, e assicurarsi che l'uscita di controllo

lo dell'acqua di raffreddamento di babordo (sinistra) funzioni correttamente durante il funzionamento del motore. Se non c'è scarico d'acqua, spegnere il motore, e poi controllare che la griglia della presa d'acqua e la girante non siano intasate. (Vedere pagina 82 per ulteriori istruzioni.) **ATTENZIONE: Se risultasse impossibile identificare ed eliminare la causa del surriscaldamento, contattare un concessionario Yamaha. Continuando ad utilizzare la moto d'acqua a velocità elevate si possono provocare gravi danni al motore.** [HCJ00041]

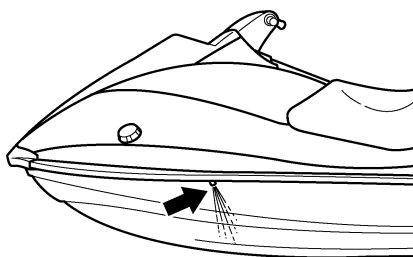

NOTA:

Premere il tasto select sul centro informativo multifunzione per spegnere il cicalino.

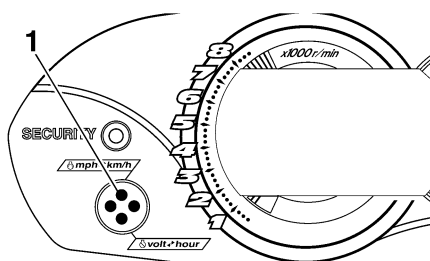

1 Pulsante di selezione

HJU31631

Indicatore di controllo del motore

Se viene rilevato il guasto di un sensore o un cortocircuito, la spia di allarme "WARNING" e

Caratteristiche e funzioni

l'indicatore di controllo del motore iniziano a lampeggiare, e il cicalino suona in modo intermittente.

accesa. (Vedere pagina 30 per ulteriori istruzioni).

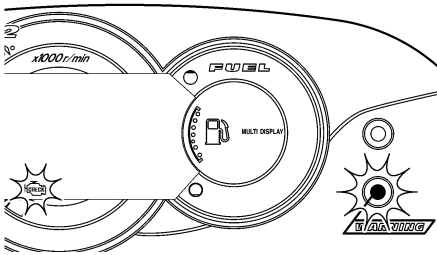

In tal caso, ridurre il regime del motore, portare la moto d'acqua a riva e fare controllare il motore presso un concessionario Yamaha.

NOTA:

Premere il tasto select sul centro informativo multifunzione per spegnere il cicalino.

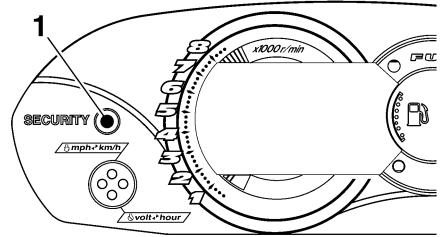

1 Spia "SECURITY"

HJU35010

Spia "L-MODE"

(per VX Deluxe/VX Cruiser)

La spia "L-MODE" si accende quando è selezionata la modalità regime ridotto. (Vedere pagina 31 per ulteriori istruzioni.)

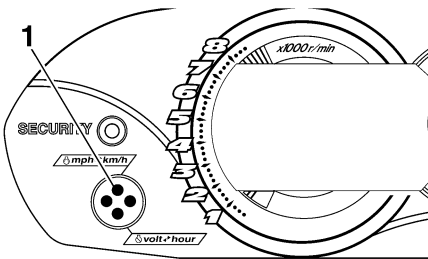

1 Pulsante di selezione

HJU35001

Spia "SECURITY"

(per VX Deluxe/VX Cruiser)

La spia "SECURITY" si accende quando è selezionata la modalità di sblocco del sistema antifurto Yamaha. Si può utilizzare normalmente la moto d'acqua quando questa spia è

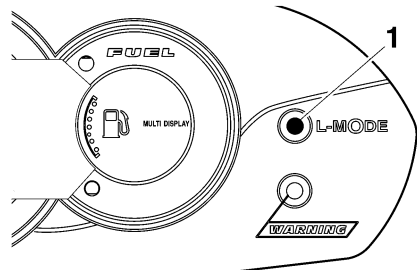

1 Spia "L-MODE"

HJU31681

Gavone e cassetto portaoggetti

Sulla moto d'acqua sono presenti un gavone di prua ed un cassetto portaoggetti.

Gli scomparti portaoggetti non sono stati progettati per essere impermeabili all'acqua. Se si trasportano oggetti che vanno tenuti asciutti, come i manuali, riporli in una busta impermeabile.

Accertarsi che il gavone e il cassetto portaoggetti siano chiusi fermamente prima di utilizzare la moto d'acqua.

Caratteristiche e funzioni

HJU31712

Gavone di prua

Il gavone di prua si trova a prua.

Per aprire il gavone di prua, tirare verso l'alto la leva a scatto del cofano, quindi sollevare il cofano.

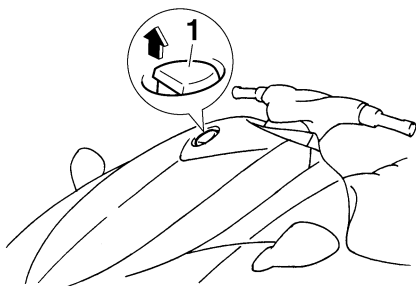

1 Leva a scatto del cofano

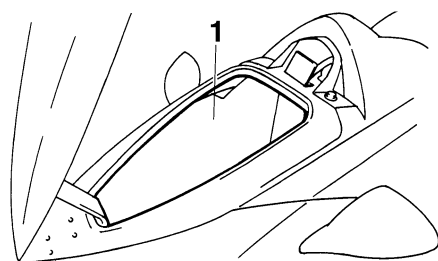
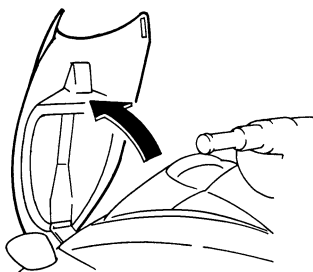

1 Gavone di prua

Gavone di prua:

Capacità:

62.0 L (16.4 US gal, 13.6 Imp.gal)

Limite di carico:

5.0 kg (11 lb)

Per chiudere il gavone di prua, premere verso il basso la parte posteriore del cofano fino a quando si blocca in posizione.

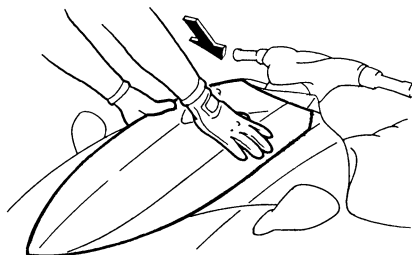

HJU31753

Cassetto portaoggetti

Un cassetto portaoggetti si trova di fronte alla sella.

Caratteristiche e funzioni

Per aprire il cassetto portaoggetti, far scorrere verso di sé la leva di chiusura del cassetto portaoggetti e poi alzare il coperchio.

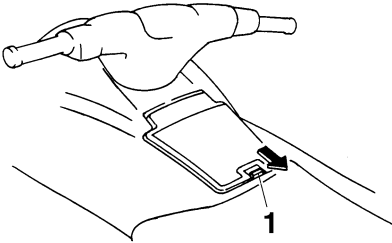

1 Leva di chiusura del cassetto portaoggetti

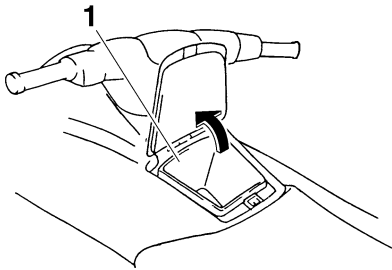

1 Cassetto portaoggetti

Cassetto portaoggetti:
Capacità:
5.2 L (1.4 US gal, 1.1 Imp.gal)
Limite di carico:
1.0 kg (2 lb)

Per chiudere il cassetto portaoggetti, premere il coperchio verso il basso fino a quando si blocca in posizione.

Per VX Deluxe/VX Cruiser:

Con il cassetto porta oggetti è in dotazione anche un portabibite rimovibile assieme al supporto per il telecomando.

Non utilizzare il portabibite quando si guida la moto d'acqua.

Quando si utilizza la moto d'acqua, riporre il telecomando nell'apposito supporto.

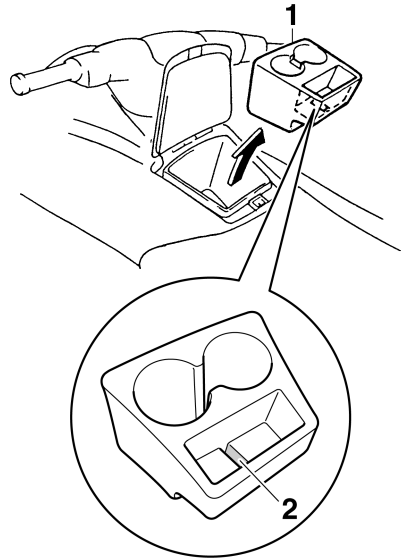

1 Portabibite
2 Portatelecomando

Istruzioni per l'uso

HJU31821

Carburante ed olio

HJU37162

Carburante

HWJ00282

AVVERTENZA

- La benzina ed i vapori di benzina sono estremamente infiammabili. Per evitare incendi e esplosioni e per ridurre il rischio di infortuni durante il rifornimento, rispettare queste istruzioni.
- La benzina è velenosa e può provocare infortuni o la morte. Maneggiare la benzina con cautela. Non aspirare mai la benzina con la bocca. In caso di ingestione di benzina, di aspirazione di una forte quantità di vapori di benzina, o se la benzina entra negli occhi, farsi vedere immediatamente dal proprio medico. Se si sparge benzina sulla pelle, lavarsi con acqua e sapone. Se si sparge benzina sugli abiti, cambiarli.

HCJ00321

ATTENZIONE

- Non utilizzare benzina con piombo. La benzina con piombo può danneggiare seriamente il motore.
- Evitare la penetrazione di acqua o di corpi estranei nel serbatoio del carburante. Se contaminato, il carburante può provocare prestazioni scarse e danneggiamenti del motore. Usare soltanto benzina nuova che sia stata conservata in contenitori puliti.

Carburante consigliato:

Benzina normale senza piombo con un minimo numero di ottano pari a

86

(numero di ottano alla pompa) = $(R + M)/2$

90 (numero di ottano controllato)

Carburante a base di alcool

Vi sono due tipi di carburante a base di alcool: quello contenente etanolo e quello contenente metanolo.

Si può usare il carburante contenente etanolo se il contenuto di etanolo non supera il 10% ed il carburante è conforme al numero di ottano minimo. L'E-85 è una miscela di carburante contenente l'85% di etanolo e pertanto non deve venire usato in questa moto d'acqua. Tutte le miscele all'etanolo che contengono più del 10% di etanolo possono provocare il danneggiamento del circuito del carburante o problemi nelle prestazioni del motore.

La Yamaha sconsiglia il carburante a base di alcool contenente metanolo perchè può provocare il danneggiamento del circuito del carburante e problemi nelle prestazioni del motore.

Per riempire il serbatoio carburante:

- (1) Prima del rifornimento, spegnere il motore. Non stare in piedi o seduti sulla moto d'acqua. Non effettuare mai il rifornimento mentre si fuma, o in vicinanza di scintille, fiamme libere, o altre fonti di accensione.
- (2) Posizionare la moto d'acqua in una zona ben ventilata ed in posizione orizzontale.
- (3) Rimuovere la sella, e poi controllare il livello del carburante. (Vedere pagina 24 per le procedure di rimozione ed installazione della sella.)
- (4) Aprire il tappo del bocchettone del serbatoio del carburante e versare lentamente il carburante nel serbatoio. Interrompere il rifornimento quando il livello del carburante raggiunge circa 50 mm (2 in) dal limite superiore del serbatoio. Non riempire eccessivamente il serbatoio carburante. Considerando che il carburante, riscaldandosi, si espande, il calore del

Istruzioni per l'uso

motore o del sole può fare traboccare il carburante dal serbatoio. Non lasciare la moto d'acqua con il serbatoio carburante pieno sotto la luce solare diretta.

Capacità del serbatoio del carburante:
60 L (15.9 US gal, 13.2 Imp.gal)

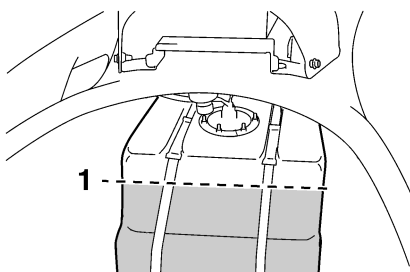
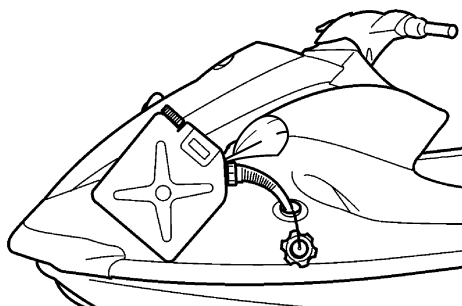

1 Circa 50 mm (2 in) dalla sommità del serbatoio carburante

- (5) Asciugare immediatamente con uno straccio l'eventuale carburante versato.
- (6) Installare il tappo del bocchettone del serbatoio del carburante. Prima di utilizzare la moto d'acqua, assicurarsi che il tappo del bocchettone del serbatoio del carburante sia chiuso correttamente.
- (7) Installare la sella. Prima di utilizzare la moto d'acqua, assicurarsi che la sella sia fissata saldamente.

HJU31891

Olio motore

HGJ00281

ATTENZIONE

Utilizzare soltanto olio per motore a 4 tempi. L'utilizzo di olio per motori a 2 tempi potrebbe danneggiare gravemente il motore.

Accertarsi che l'olio motore sia al livello specificato. Aggiungere olio secondo necessità. (Vedere pagina 43 per le procedure di controllo del livello dell'olio motore.) Utilizzare una combinazione delle specifiche olio SAE e API raccomandate e indicate nella tabella sottostante.

SAE				API
-4	32	68	104 °F	SE
-20	0	20	40 °C	SF
10W-30				SG
20W-40				SH
20W-50				SJ
				SL

Istruzioni per l'uso

HJU31980

Controlli prima dell'utilizzo

HJU31991

Elenco dei controlli prima dell'utilizzo

Prima di utilizzare la moto d'acqua, eseguire i controlli riportati nell'elenco che segue.

HWJ00411

AVVERTENZA

La mancata esecuzione di una ispezione o manutenzione corretta della moto d'acqua aumenta la possibilità di un incidente o di un danneggiamento della moto d'acqua. Non utilizzare la moto d'acqua se si constatano problemi. Se risulta impossibile eliminare un problema con le procedure fornite in questo manuale, fare ispezionare la moto d'acqua da un concessionario Yamaha.

VOCE	PROCEDURA DI CONTROLLO	PAGINA
PRIMA DELLA MESSA IN ACQUA O DELL'UTILIZZO		
Vano motore	Rimuovere la sella per ventilare il vano motore. Controllare che non ci siano vapori di carburante o collegamenti elettrici allentati.	43
Sentina	Controllare che non ci sia acqua e carburante e, se necessario, eliminarli.	45
Tappi di scarico di poppa	Controllare la corretta installazione.	45
Leva dell'acceleratore	Controllare che la leva dell'acceleratore ritorni in posizione agevolmente.	46
Sistema di virata	Controllare il corretto funzionamento.	47
Leva del cambio e cuchia ribaltabile per l'inversione del flusso (VX Deluxe/VX Cruiser)	Controllare il corretto funzionamento.	47
Carburante ed olio	Controllare i livelli del carburante e dell'olio, rabboccare se necessario. Controllare che i tubi flessibili ed i serbatoi non presentino perdite.	43, 43
Separatore acqua	Controllare che non ci sia acqua e, se necessario, scaricarla.	44
Batteria	Controllare il livello del liquido e le condizioni della batteria.	45
Cofano	Controllare che il cofano sia fissato correttamente.	24
Sella	Controllare che la sella sia fissata correttamente.	24
Scafo e ponte	Controllare che lo scafo ed il ponte non presentino fessure o altri danneggiamenti.	43
Presa d'acqua dell'idrogetto	Controllare che non ci siano detriti e, se necessario, rimuoverli.	47
Estintore	Controllarne lo stato e, se necessario, sostituirlo.	46
Tirante di spegnimento di emergenza del motore	Controllarne lo stato e, se logorato o rotto, sostituirlo.	48

Istruzioni per l'uso

VOCE	PROCEDURA DI CONTROLLO	PAGINA
Interruttori	Controllare il corretto funzionamento dell'interruttore di avviamento, dell'interruttore di spegnimento motore e dell'interruttore di spegnimento di emergenza del motore.	48
DOPO LA MESSA IN ACQUA		
Uscita di controllo dell'acqua di raffreddamento	Controllare che l'acqua fuoriesca quando il motore è in funzione ed il mezzo è in acqua.	49
Centro informativo multi-funzione	Controllare che vengano visualizzate le indicazioni di allarme ed il corretto funzionamento.	49

NOTA:

Eseguire tutti i controlli sopra elencati ogni volta che si utilizza la moto d'acqua. Questo è fattibile in breve tempo. Vale la pena di prendersi il tempo che tali controlli richiedono, per garantire la sicurezza e l'affidabilità del mezzo.

Istruzioni per l'uso

HJU32280

Punti da controllare prima dell'utilizzo

HJU32311

Vano motore

HWJ00460

AVVERTENZA

La mancata ventilazione del vano motore può causare incendi o esplosioni. Non avviare il motore in caso di perdite di carburante o di collegamenti elettrici allentati.

Prima di utilizzare il mezzo, ventilare sempre il vano motore.

Per ventilare il vano motore, rimuovere la sella. (Vedere pagina 24 per le procedure di rimozione ed installazione della sella.) Lasciare il vano motore aperto per alcuni minuti per permettere la fuoriuscita di eventuali vapori di carburante.

Inoltre verificare che non ci siano collegamenti elettrici allentati.

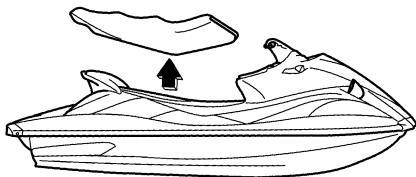

HJU32350

Scafo e ponte

Controllare che lo scafo ed il ponte non presentino fessure o altri danneggiamenti. Se si riscontrano danneggiamenti, fare riparare la moto d'acqua da un concessionario Yamaha.

HJU32391

Livello carburante

Accertarsi che ci sia carburante sufficiente nel serbatoio carburante prima di ogni utilizzo.

Inoltre, controllare che non ci siano perdite, fessurazioni o anomalie nell'impianto di ali-

mentazione. (Vedere pagina 72 per i punti da controllare e per le procedure corrette.)

- (1) Togliere il tappo del bocchettone di riempimento per scaricare la pressione che si fosse eventualmente formata nel serbatoio del carburante.
- (2) Rimuovere la sella. (Vedere pagina 24 per le procedure di rimozione ed installazione della sella.)
- (3) Controllare il livello del carburante, rabboccare se necessario. (Vedere pagina 39 per le procedure di rifornimento.)
- (4) Installare il tappo del bocchettone del serbatoio del carburante e la sella.

HJU32401

Livello dell'olio motore

Controllare il livello dell'olio motore prima di ogni utilizzo.

HWJ00340

AVVERTENZA

Quando si spegne il motore, l'olio motore è bollente. Il contatto o la penetrazione di olio motore negli indumenti può provocare ustioni.

HCJ00391

ATTENZIONE

- **Non fare funzionare il motore con troppo o insufficiente olio nel serbatoio olio, altrimenti il motore potrebbe danneggiarsi.**
- **Accertarsi che detriti e acqua non penetrino nel foro di riempimento del serbatoio olio. Detriti ed acqua nel motore possono provocare danneggiamenti gravi del motore.**

Controllo del livello dell'olio motore:

- (1) Posizionare la moto d'acqua in posizione orizzontale o mettere in acqua la moto d'acqua, e poi avviare il motore.

ATTENZIONE: Quando si controlla il livello dell'olio motore a terra, alimen-

tare acqua nei passaggi dell'acqua di raffreddamento. (Vedere pagine 65 per le procedure di alimentazione acqua.)

[HCJ01020]

NOTA:

Quando si controlla il livello dell'olio motore in acqua, ormeggiare la moto d'acqua affinché non possa allontanarsi.

- (2) Fare funzionare il motore a velocità di traino per 6 minuti o più, e poi spegnere il motore. Fare funzionare il motore per altri 5 minuti se la temperatura ambiente è di 20 °C (68 °F) o meno.
- (3) Rimuovere la sella. (Vedere pagina 24 per le procedure di rimozione ed installazione della sella.)
- (4) Rimuovere il tappo del bocchettone del serbatoio dell'olio, pulire l'astina e quindi avvitare completamente il tappo del serbatoio nell'apposito foro. Togliere ancora il tappo del serbatoio e controllare che il

livello dell'olio sia tra i riferimenti di livello minimo e massimo sull'astina.

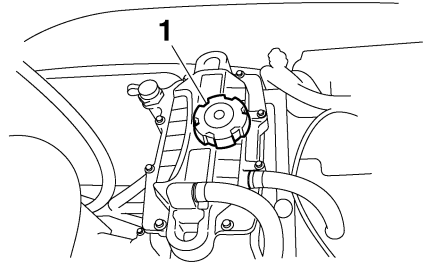

1 Tappo del bocchettone del serbatoio dell'olio

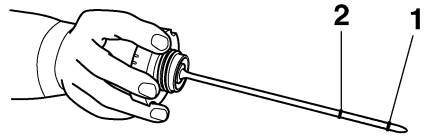

- 1 Riferimento di livello minimo
- 2 Riferimento di livello massimo

- (5) Se il livello dell'olio è inferiore al riferimento di livello minimo, aggiungere una quantità di olio sufficiente a portare il livello tra i riferimenti di livello minimo e massimo sull'astina, quindi installare il tappo del serbatoio. Se il livello dell'olio motore è notevolmente superiore al riferimento di livello massimo, il serbatoio dell'olio è troppo pieno. Fare togliere la quantità in eccesso di olio motore da un concessionario Yamaha.
- (6) Installare la sella.

HJU32420

Separatore acqua

Controllare che il separatore non contenga acqua. Il separatore trattiene l'acqua penetra-

Istruzioni per l'uso

ta attraverso il condotto di sfiato del serbatoio del carburante se la moto d'acqua si è capovolta. Normalmente il separatore d'acqua è vuoto.

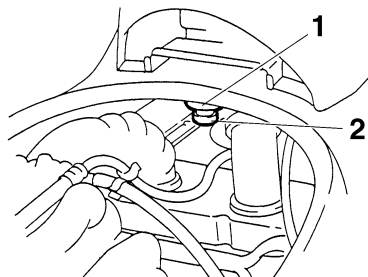

- 1 Separatore acqua
- 2 Vite di scarico

Se il separatore contiene dell'acqua, scaricarla togliendo il tappo filettato di scarico. Posizionare un contenitore sotto al separatore d'acqua per raccogliere l'acqua scaricata oppure usare un panno asciutto per assorbire l'acqua che potrebbe cadere nella moto d'acqua. Se cade dell'acqua nel mezzo, accertarsi di asciugarla con un panno asciutto. Ricordarsi di installare il tappo filettato di scarico dopo aver scaricato l'acqua dal separatore.

HJU32462

Sentina

Verificare la presenza di umidità e di residui di carburante nella sentina. **ATTENZIONE: L'acqua in eccesso presente nel vano motore può essere spruzzata nel motore causando gravi danni.** [HCJ00341]

Per scaricare l'acqua dalla sentina:

- (1) Togliere i tappi di scarico di poppa.
- (2) Alzare la prua della moto d'acqua fino a quando l'acqua si è scaricata.
- (3) Dopo aver scaricato l'acqua, asciugare la sentina con stracci asciutti, per essere certi che sia completamente asciutta.
- (4) Installare i tappi di scarico.

ATTENZIONE: Prima di installare i tappi

di scarico, eliminare dalle filettature qualsiasi corpo estraneo, come sporco o sabbia. Altrimenti i tappi di scarico potrebbero danneggiarsi consentendo all'acqua di entrare nel vano motore. Prima di varare la moto d'acqua, accertarsi che i tappi di scarico di poppa siano ben serrati. Altrimenti l'acqua potrebbe inondare il vano motore e causare l'affondamento della moto d'acqua. [HCJ00361]

HJU32472

Tappi di scarico di poppa

Controllare se i tappi di scarico di poppa sono installati correttamente.

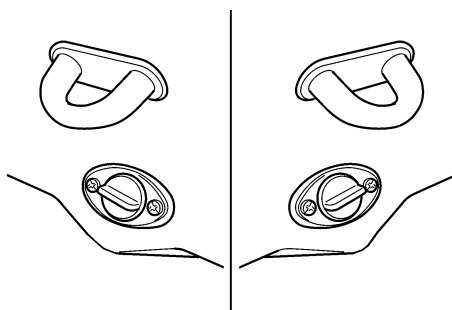

HJU32482

Batteria

Controllare il livello del liquido della batteria e verificare che la batteria abbia una carica sufficiente ad avviare facilmente il motore. **AVVERTENZA! Non utilizzare mai la moto d'acqua se la batteria non ha una carica sufficiente ad avviare il motore o se presenta altri segni di carica ridotta. Una batteria non del tutto carica può lasciarvi in difficoltà.** [HWJ01240]

Ricaricare la batteria o sostituirla nel caso in cui fosse in cattive condizioni. (Vedere alla pagina 76 per le procedure di ricarica della batteria.)

Accertarsi inoltre che i cavi della batteria siano fissati saldamente e che non ci siano trac-

Istruzioni per l'uso

ce di corrosione sui morsetti della batteria. Controllare che il tubo di sfiato sia collegato saldamente alla batteria e che non sia danneggiato. **AVVERTENZA! Potrebbero verificarsi incendi o esplosioni se il tubo di sfiato è danneggiato, ostruito o non connesso correttamente.** [HWJ00451]

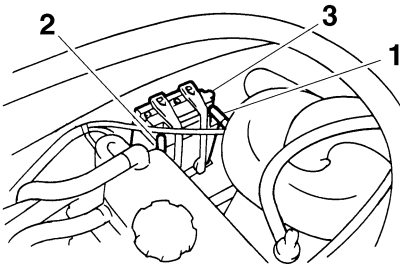

- 1 Morsetto positivo (+) della batteria: cavo rosso
- 2 Morsetto negativo (-) della batteria: cavo nero
- 3 Tubo di sfiato

Accertarsi che la batteria sia fissata saldamente in posizione.

HJU32541

Estintore

Verificare che ci sia un estintore carico a bordo.

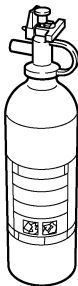

Il supporto ed il coperchio dell'estintore si trovano nel gavone di prua.

Per riporre l'estintore, sganciare la cinghia e togliere il coperchio. Porre l'estintore nel sup-

porto, e poi mettere il coperchio sull'estintore. Fissare saldamente il coperchio e l'estintore con la cinghia.

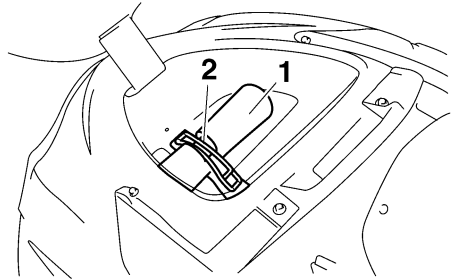

- 1 Supporto e copertura dell'estintore
- 2 Cinghia

Per controllare l'estintore, vedere le istruzioni fornite dal produttore dell'estintore. Tenere sempre l'estintore fissato nel supporto con il suo coperchio in posizione.

Portare sempre un estintore a bordo. L'estintore non fa parte dell'equipaggiamento standard di questa moto d'acqua. Se non ne possiede uno, contattare un concessionario Yamaha o un rivenditore di estintori per acquistarne uno che sia conforme alle specifiche.

HJU32591

Leva dell'acceleratore

Controllare il corretto funzionamento della leva dell'acceleratore.

Stringere e rilasciare più volte la leva dell'acceleratore per verificare che non vi siano punti di rallentamento nella sua corsa. La leva deve muoversi agevolmente lungo tutta la sua cor-

Istruzioni per l'uso

sa e ritornare automaticamente in posizione iniziale quando viene rilasciata.

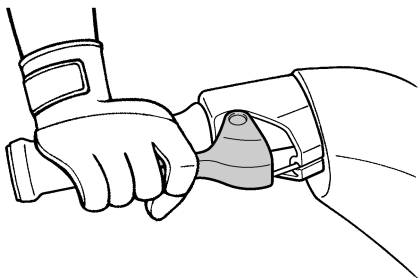

HJU32600

Sistema di virata

Accertarsi che il manubrio non sia allentato. Girarlo il più possibile a destra ed a sinistra per accertarsi che si muova agevolmente e senza impedimenti lungo tutta la sua corsa. Inoltre accertarsi che l'ugello direzionale cambi direzione nello stesso senso in cui si gira il manubrio, e che non ci sia del gioco tra il manubrio e l'ugello direzionale.

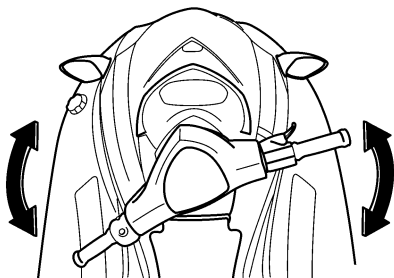

HJU32632

Leva del cambio e cucchiaina ribaltabile per l'inversione del flusso (per VX Deluxe/VX Cruiser)

HWJ00031

AVVERTENZA

Non toccare la cucchiaina ribaltabile per l'inversione del flusso mentre si aziona la leva del cambio poiché ci si potrebbe schiacciare le dita.

Controllare che la leva del cambio e la cucchiaina ribaltabile per l'inversione del flusso funzionino correttamente.

Accertarsi che la cucchiaina ribaltabile si abbassi completamente quando si tira verso l'alto la leva del cambio.

Accertarsi inoltre che la cucchiaina ribaltabile si alzi completamente quando si spinge verso il basso la leva del cambio.

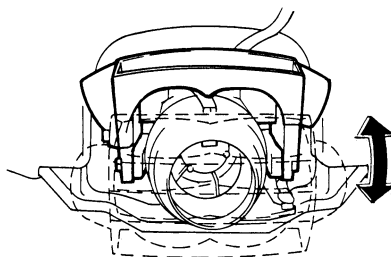
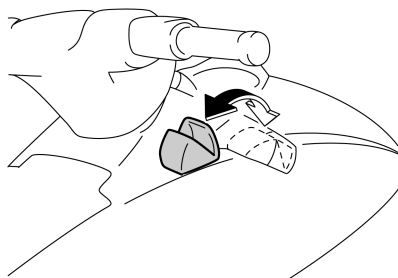

HJU32651

Preso d'acqua dell'idrogetto

Verificare attentamente che nella presa d'acqua dell'idrogetto non ci siano alghe, detriti o altri corpi estranei che possano ostacolare l'aspirazione dell'acqua. Se l'aspirazione dell'acqua è intasata, pulirla. (Vedere pagina 82 per le procedure di pulizia della presa d'acqua dell'idrogetto.)

Se si utilizza la moto d'acqua con la presa d'acqua otturata, potrebbe verificarsi il fenomeno della cavitazione, con una conseguente riduzione della spinta ed un possibile danneg-

giamento dell'idrogetto. In alcuni casi, il motore può surriscaldarsi per la mancanza di acqua di raffreddamento, e conseguentemente danneggiarsi. L'acqua di raffreddamento viene mandata al motore dall'idrogetto.

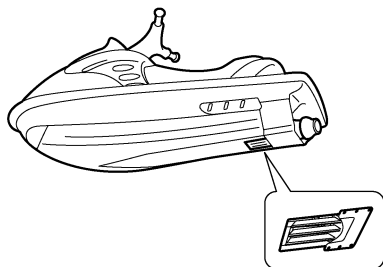

HJU32661

Tirante di spegnimento di emergenza del motore

Verificare che il tirante di spegnimento di emergenza del motore non sia logorato o rotto. Se il tirante è danneggiato, sostituirlo.

AVVERTENZA! Non tentare mai di riparare il tirante di spegnimento di emergenza del motore o di annodarlo. Il tirante di spegnimento di emergenza del motore potrebbe non sganciarsi quando il pilota cade in acqua, permettendo alla moto d'acqua di proseguire la sua corsa e di provocare incidenti. [HWJ01220]

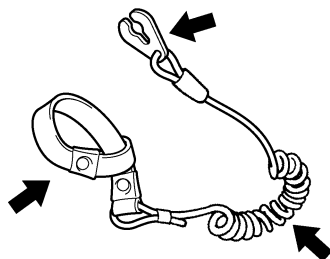

HJU32671

Interruttori

HCJ00410

ATTENZIONE

Per il controllo degli interruttori, non tenere il motore della moto d'acqua in funzione per più di 15 secondi a terra senza mandata d'acqua, altrimenti il motore potrebbe surriscaldarsi.

Controllare il corretto funzionamento dell'interruttore di avviamento, dell'interruttore di spegnimento motore e dell'interruttore di spegnimento di emergenza del motore.

Premere l'interruttore di avviamento per accendere il motore. Non appena il motore inizia a funzionare, premere l'interruttore di spegnimento motore e verificare che il motore si spenga immediatamente. Riavviare il motore e poi tirare il tirante di spegnimento di emergenza del motore per sfilare la forcella dall'interruttore di spegnimento di emergenza del motore e verificare che il motore si spenga immediatamente. (Vedere le pagine da 26 a 27 per le informazioni sul corretto funzionamento dell'interruttore di avviamento, dell'interruttore

Istruzioni per l'uso

di spegnimento motore e dell'interruttore di spegnimento di emergenza del motore.)

formazioni sul funzionamento corretto del centro informativo multifunzione.)

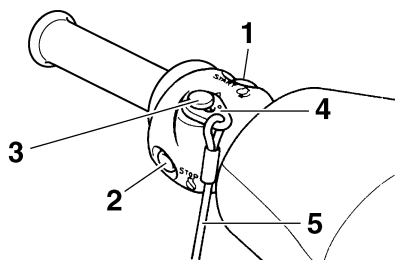

- 1 Interruttore di avviamento
- 2 Interruttore di spegnimento motore
- 3 Interruttore di spegnimento di emergenza del motore
- 4 Forcella
- 5 Tirante di spegnimento di emergenza del motore

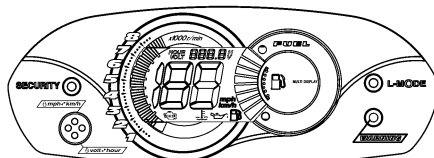

HJU32680

Uscita di controllo dell'acqua di raffreddamento

Verificare che l'acqua fuoriesca dall'uscita di controllo dell'acqua di raffreddamento quando il motore è in funzione e il mezzo è in acqua. (Vedere pagina 27 per ulteriori istruzioni.)

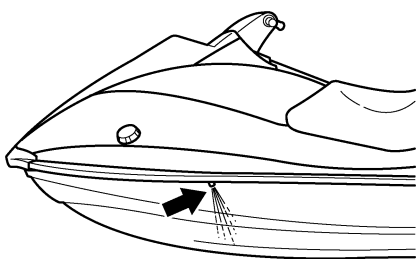

HJU32711

Centro informativo multifunzione

Verificare il corretto funzionamento del centro informativo multifunzione mentre la moto d'acqua è in acqua. (Vedere pagina 32 per in-

HJU32742

Utilizzo della moto d'acqua

HWJ00510

AVVERTENZA

Prima di utilizzare la moto d'acqua, acquisire dimestichezza con tutti i comandi. Consultare un concessionario Yamaha se non si comprende completamente un comando o una funzione. La mancata comprensione del funzionamento dei comandi può provocare incidenti o impedire di evitarli.

HCJ00460

ATTENZIONE

Prima di varare la moto d'acqua, accertarsi che i tappi di scarico di poppa siano ben serrati.

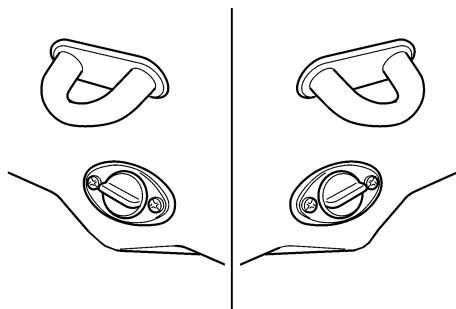

HJU32782

Rodaggio

HCJ00430

ATTENZIONE

Il mancato rispetto della procedura di rodaggio del motore può ridurre la durata o provocare gravi danni al motore.

Il periodo di rodaggio è essenziale per permettere ai vari componenti del motore di assestarsi tra loro e per creare superfici di accoppiamento levigate che garantiscono i giochi di funzionamento corretti. Questo ga-

rantisce prestazioni adeguate ed allunga la durata dei componenti.

NOTA:

Controllare il livello dell'olio motore prima di utilizzare la moto d'acqua per la prima volta. (Vedere pagine 43 per le procedure di controllo dell'olio motore.)

- (1) Mettere il mezzo in acqua e avviare il motore. (Vedere pagina 51 per le procedure di avviamento del motore.)
- (2) Per i primi 5 minuti, far funzionare il motore solo a velocità di traino. Quindi mantenere il regime del motore al di sotto dei 5000 giri/min. per i successivi 30 minuti. Infine, mantenere il regime motore al di sotto degli 6500 giri/min. per l'ora successiva.
- (3) Far funzionare normalmente il motore.

HJU32812

Messa in acqua della moto d'acqua

Accertarsi che non ci siano ostacoli attorno a sé.

Se ci sono onde, accertarsi che la moto d'acqua non venga spinta indietro sul carrello dopo averla messa in acqua.

- Per VX Deluxe/VX Cruiser:
Usare il telecomando per selezionare la modalità di sblocco. (Vedere pagina 30 per le procedure di selezione blocco e sblocco del sistema antifurto Yamaha.)
Dopo aver messo il mezzo in acqua, avviare il motore. Inserire la marcia indietro e fare indietreggiare lentamente la moto d'acqua.
- Per VX:
Dopo aver messo in acqua la moto d'acqua, girarla in modo che la prua sia rivolta nella direzione desiderata. Avviare il motore e lentamente allontanarsi dalla zona di messa in acqua.

Istruzioni per l'uso

HJU32852

Avviamento del motore

(1) Se è stata selezionata la modalità di blocco del sistema antifurto Yamaha (per VX Deluxe/VX Cruiser), usare il telecomando per selezionare la modalità di sblocco. (Vedere pagina 30 per le procedure di selezione blocco e sblocco del sistema antifurto Yamaha.)

(2) Mettere il mezzo in acqua priva di alghe e di detriti e con una profondità minima di 60 cm (2 ft) dal fondo della moto d'acqua.

ATTENZIONE: Non usare mai la moto d'acqua in acque con profondità inferiore a 60 cm (2 ft) dal fondo della moto d'acqua, poiché vi è il rischio di aspirare sassi o sabbia nella presa d'acqua dell'idrogetto, causando danni alla girante e il surriscaldamento del motore. [HCJ00471]

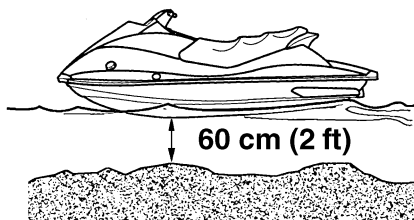

(3) Allacciare al polso sinistro il tirante di spegnimento di emergenza del motore, e poi inserire la forcella nell'interruttore di spegnimento di emergenza del motore. Non è possibile avviare il motore con la forcella rimossa dall'interruttore di spegnimento di emergenza del motore. **AVVERTENZA! Controllare che il tirante di spegnimento di emergenza del motore sia allacciato correttamente. Se il tirante di spegnimento di emergenza del motore non è allaccia-**

to correttamente, potrebbe non sganciarsi quando il pilota cade in acqua, permettendo alla moto d'acqua di proseguire la sua corsa e di provocare incidenti. [HWJ00581]

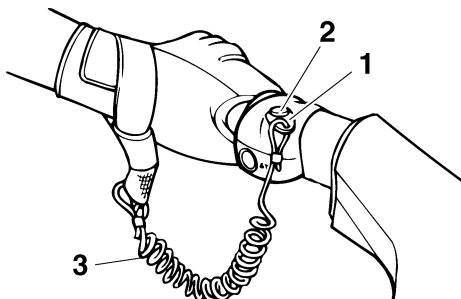

- 1 Forcella
- 2 Interruttore di spegnimento di emergenza del motore
- 3 Tirante di spegnimento di emergenza del motore

(4) Premere l'interruttore di avviamento (pulsante verde), quindi rilasciarlo all'avviamento del motore. Se il motore non si avvia entro 5 secondi, rilasciare l'interruttore di avviamento, attendere 15 secondi e poi riprovare. Il motore non si avvia se si stringe la leva dell'acceleratore. **ATTENZIONE: Non premere mai l'interruttore di avviamento mentre il motore è in funzione. Non azionare l'interruttore di avviamento per più di 5 secondi, altrimenti la batteria si scarica ed il motore non si avvia. Inoltre,**

si può danneggiare il motorino di avviamento. [HGJ01040]

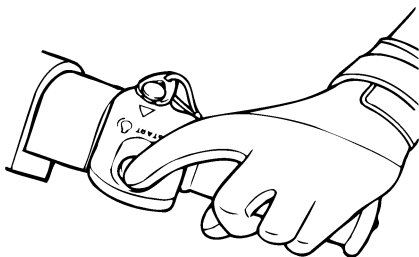

HJU32861

Spegnere il motore

Per spegnere il motore, rilasciare la leva dell'acceleratore e premere l'interruttore di spegnimento motore (pulsante rosso).

AVVERTENZA! Per virare bisogna accelerare. Lo spegnimento del motore può fare urtare ostacoli che si sta tentando di evitare. Una collisione potrebbe provocare infortuni gravi o decessi. [HWJ00601]

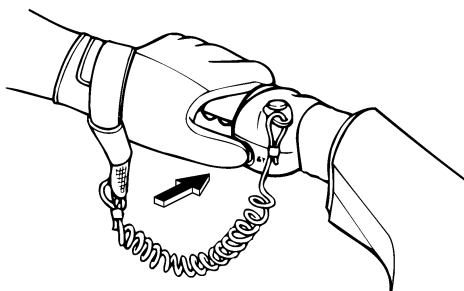

HJU37181

Cambio marce (per VX Deluxe/VX Cruiser)

HWJ01230

AVVERTENZA

- Non utilizzare la retromarcia per rallentare o arrestare la moto d'acqua, altrimenti potreste perderne il controllo, venire sbalzati in acqua o contro il manubrio.

- Accertarsi che non ci siano ostacoli o persone dietro al mezzo prima di inserire la retromarcia.
- Non toccare la cucchiaina ribaltabile per l'inversione del flusso mentre si aziona la leva del cambio poiché ci si potrebbe schiacciare le dita.

Per inserire la retromarcia:

- (1) Rilasciare le leva dell'acceleratore portando il regime del motore al minimo.
- (2) Tirare verso di sé la leva del cambio.

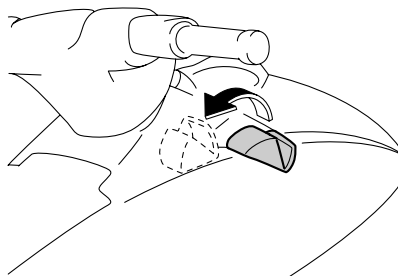

Per inserire la marcia avanti:

- (1) Rilasciare le leva dell'acceleratore portando il regime del motore al minimo.
- (2) Allontanare da sé la leva del cambio.

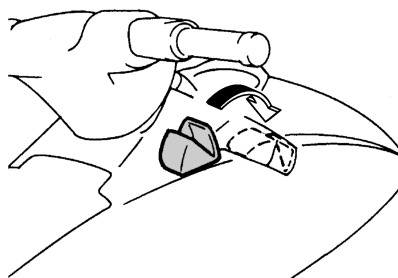

HJU32892

Moto d'acqua incustodita

Quando si lascia la moto d'acqua, selezionare la modalità di blocco del sistema antifurto Yamaha (per VX Deluxe/VX Cruiser) e togliere il tirante di spegnimento di emergenza del

Istruzioni per l'uso

motore per ridurre il rischio di avviamento accidentale o di uso non autorizzato da parte di bambini o altre persone. (Vedere pagina 30 per le procedure di selezione blocco e sblocco del sistema antifurto Yamaha.)

HJU32901

Come usare la vostra moto d'acqua

HJU32961

Imparare a conoscere la moto d'acqua

L'uso della vostra moto d'acqua richiede una certa abilità che si acquisisce solo dopo un determinato periodo di utilizzo. Prima di azzardare manovre più complesse, dedicare il tempo necessario all'apprendimento delle tecniche di base.

L'uso della moto d'acqua può risultare un'attività molto piacevole, in grado di offrirvi ore e ore di divertimento. Tuttavia è essenziale acquisire dimestichezza con il funzionamento del mezzo, al fine di acquisire il grado di abilità necessario per utilizzarlo in sicurezza.

Prima di utilizzare questa moto d'acqua, leggere questo Manuale del proprietario/conducente, la Guida con consigli pratici per il conducente, la Scheda con istruzioni per il conducente e tutte le etichette sulla moto d'acqua. Prestare particolare attenzione alle informazioni che riguardano la sicurezza a pagina 9. Queste letture vi forniranno informazioni utili sulla moto d'acqua ed il suo funzionamento.

Ricordare: Questa moto d'acqua è progettata per trasportare il conducente ed un massimo di 2 passeggeri. Non superare mai il limite massimo di carico e non permettere che più di 3 persone (o 2 persone se si traina uno sciatore) salgano contemporaneamente sulla moto d'acqua.

<p>Carico massimo: 240 kg (530 lb) Il carico è il peso totale del carico, del conducente e dei passeggeri.</p>
--

HJU33001

Imparare ad usare la moto d'acqua

Prima di usare la moto d'acqua, eseguire sempre i controlli prima dell'utilizzo elencati a

pagina 41. Il breve tempo dedicato a controllare la moto d'acqua vi sarà ripagato da una maggiore sicurezza ed affidabilità.

Controllare le disposizioni di legge locali prima di usare la moto d'acqua.

Utilizzare il mezzo prudentemente, a velocità sicure, e mantenere una distanza adeguata dalle persone, dagli ostacoli e dalle altre moto d'acqua. Per imparare, scegliere una zona spaziosa dove la visibilità sia buona ed il traffico di natanti sia limitato.

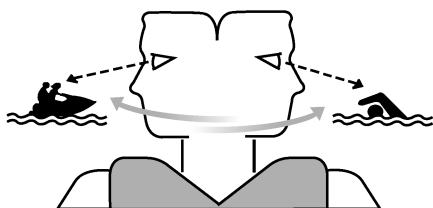

Utilizzare il sistema dell'amico—guidare con qualcuno accanto. Prestare costante attenzione alla presenza di persone, ostacoli e altre moto d'acqua. Stare attenti alle condizioni che limitano la visibilità o impediscono di vedere gli altri.

Allacciare al polso sinistro il tirante di spegnimento emergenza motore e non farlo impigliare nel manubrio, in modo che il motore si spenga se il conducente cade dalla moto d'acqua.

Indossare un giubbotto di salvataggio. Sia il conducente che i passeggeri devono indossare un giubbotto di salvataggio omologato dalle autorità competenti ed idoneo all'utilizzo della moto d'acqua.

Indossare un abbigliamento protettivo. Lesioni interne gravi possono essere la conseguenza della penetrazione violenta dell'acqua in orifizi corporei a seguito di una caduta

nell'acqua o della vicinanza con l'ugello direzionale. Normali costumi da bagno non proteggono adeguatamente dalla penetrazione di getti d'acqua violenti nel retto e nella vagina. Sia il conducente che i passeggeri devono indossare pantaloni di muta o un abbigliamento che offra una protezione equivalente. Un abbigliamento del genere comprende capi di stoffa spessa, a trama fitta, robusti e comodi da indossare, come il denim (stoffa jeans), ma non comprende lo spandex o tessuti elastici simili, come quelli usati nei pantaloncini da ciclista. Una muta integrale può anche proteggere dall'ipotermia (temperatura corporea inferiore al normale) e dalle abrasioni.

Si consiglia l'utilizzo di scarpette e di guanti. Si consiglia di utilizzare occhiali per proteggere gli occhi dal vento, dall'acqua e dal riverbero del sole durante la guida della moto d'acqua. Sono disponibili nastri galleggianti di fissaggio degli occhiali, che consentono di recuperarli se cadessero in acqua.

Afferrare saldamente il manubrio e tenere entrambi i piedi sul fondo del pozzetto. Non tentare di trasportare passeggeri fino a quando non si saranno sviluppate completamente le vostre capacità di governo della moto d'acqua.

HJU33061

Trasporto di passeggeri

HWJ00541

AVVERTENZA

- **Non accelerare se qualcuno si trova dietro la moto d'acqua. Spegnerne il motore o tenerlo al minimo. L'acqua e i detriti espulsi dall'idrogetto possono provocare lesioni gravi. I passeggeri non devono tentare di salire a bordo della moto d'acqua se il conducente sta accelerando.**
- **Quando ci sono passeggeri a bordo, prima di iniziare ad accelerare, accertarsi**

Istruzioni per l'uso

che si reggano saldamente e che abbiano i piedi sul pozzetto.

Quando a bordo vi sono 2 o 3 persone (compreso il conducente), la moto d'acqua si comporta diversamente e non è altrettanto semplice da manovrare, quindi la sua guida richiede una maggiore abilità. Prima di tentare di usare la moto d'acqua con passeggeri a bordo, il conducente deve acquisire una certa pratica da solo, che gli permetta di sviluppare le capacità necessarie.

I passeggeri devono sempre indossare un giubbotto di salvataggio omologato dalle autorità competenti, e pantaloni da muta o equivalenti.

Non trasportare bambini i cui piedi non arrivano a toccare il fondo del pozzetto. I passeggeri devono reggersi saldamente, o alla persona davanti a loro, oppure all'apposita maniglia tientibene, e tenere tutti e due i piedi sul fondo del pozzetto. Non trasportare il passeggero davanti al conducente.

Quando si traina uno sciatore, l'osservatore deve essere rivolto all'indietro e deve tenersi con tutte e due le mani alla maniglia tientibene. L'osservatore deve sempre stare seduto a cavalcioni sulla sella, con entrambi i piedi saldamente appoggiati sul fondo del pozzetto, in modo da poter mantenere l'equilibrio. Rispettare tutte le disposizioni di legge locali in merito allo sci d'acqua, come ad esempio per le bandierine di sciatore in acqua, l'osservatore rivolto all'indietro, ed altri requisiti.

HJU33081

Partenza della moto d'acqua

HWJ00711



Per evitare le collisioni:

- **Prestare costante attenzione alla presenza di persone, ostacoli e altre moto d'acqua. Stare attenti alle condizioni che**

limitano la visibilità o impediscono di vedere gli altri.

- **Utilizzare il mezzo prudentemente, a velocità sicure, e mantenere una distanza adeguata dalle persone, dagli ostacoli e dalle altre moto d'acqua.**
- **Non seguire a distanza ravvicinata altre moto d'acqua o imbarcazioni. Non avvicinarsi ad altri per spruzzarli con l'acqua. Evitare virate strette o altre manovre che rendono difficile agli altri evitarvi o capire dove state andando. Evitare le zone con ostacoli sommersi o acque poco profonde.**
- **Agire prontamente per evitare collisioni. Non dimenticare che la moto d'acqua e le altre imbarcazioni non dispongono di freni. Non rilasciare l'acceleratore mentre si tenta di virare per allontanarsi da ostacoli—occorre accelerare per poter virare.**

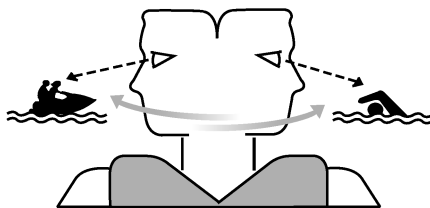

HJU33092

Salita a bordo e partenza in acque basse

- (1) Mettere il mezzo in acqua priva di alghe e di detriti e con una profondità minima di 60 cm (2 ft) dal fondo della moto d'acqua.

ATTENZIONE: Non usare mai la moto d'acqua in acque con profondità inferiore a 60 cm (2 ft) dal fondo della moto d'acqua, poiché vi è il rischio di aspirare sassi o sabbia nella presa d'ac-

qua dell'idrogetto, causando danni alla girante e il surriscaldamento del motore. [HCJ00471]

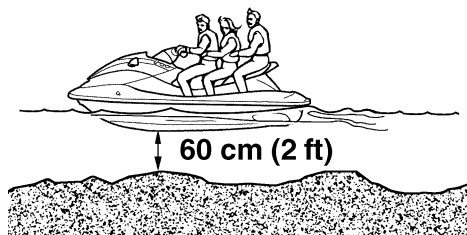

- (2) Salire a bordo della moto d'acqua dal lato o dal retro.
- (3) Allacciare al polso sinistro il tirante di spegnimento di emergenza del motore, e poi inserire la forcina nell'interruttore di spegnimento di emergenza del motore.
- (4) Afferrare il manubrio con entrambe le mani, mettere tutti e due i piedi sul fondo del pozzetto, avviare il motore e guardare in tutte le direzioni prima di partire.

HJU33111

Salita a bordo e partenza da un pontile

- (1) Salire a bordo della moto d'acqua dal lato.
- (2) Allacciare al polso sinistro il tirante di spegnimento di emergenza del motore, e poi inserire la forcina nell'interruttore di spegnimento di emergenza del motore.
- (3) Con una spinta, allontanare la moto d'acqua dal pontile, afferrare il manubrio con entrambe le mani, mettere tutti e due i piedi sul fondo del pozzetto, avviare il

motore e guardare in tutte le direzioni prima di partire.

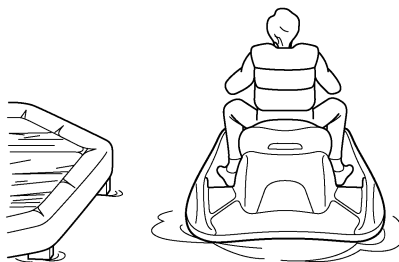

HJU36081

Salita a bordo e partenza in acque profonde

HWJ01111

AVVERTENZA

Prima di uscire con la moto d'acqua, accertarsi che il pilota e gli eventuali passeggeri si siano esercitati vicino alla spiaggia nel risalire sul mezzo dall'acqua. Una persona che abbia fatto senza successo molti tentativi di risalire a bordo può affaticarsi e soffrire di ipotermia, aumentando il rischio di lesioni e annegamenti.

La salita a bordo in acque profonde richiede una maggiore abilità. Il conducente ed il passeggero devono esercitarsi a salire a bordo in acque basse prima di uscire in acque profonde.

HJU35231

Salita a bordo senza assistenza

- (1) Nuotare fino alla parte posteriore della moto d'acqua, mettere entrambe le mani sulla piattaforma di risalita, tirarsi su, e

Istruzioni per l'uso

poi afferrare la maniglia tientibene con una mano.

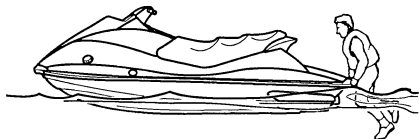

del pozzetto, avviare il motore e guardare in tutte le direzioni prima di partire.



- (2) Tirarsi su ed inginocchiarsi sulla piattaforma, poi spostarsi verso la sella e sedersi a cavalcioni su di essa.

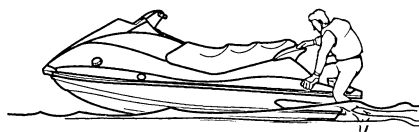

NOTA:

Se la moto d'acqua è equipaggiata con un gradino di risalita (per VX Cruiser), si può abbassarlo per facilitare la risalita a bordo. Il gradino ritorna automaticamente in posizione alzata dopo che si è risaliti a bordo.

HJU33164

Salita a bordo con passeggeri

HWJ00660

AVVERTENZA

Lesioni interne gravi possono essere la conseguenza della penetrazione violenta dell'acqua in orifizi corporei a seguito della vicinanza con l'ugello direzionale. Non accelerare finché i passeggeri non sono seduti con entrambi i piedi appoggiati sul fondo del pozzetto e non si reggono saldamente alla persona di fronte o all'apposita maniglia tientibene.

- (3) Allacciare al polso sinistro il tirante di spegnimento di emergenza del motore, e poi inserire la forcella nell'interruttore di spegnimento di emergenza del motore.
- (4) Afferrare il manubrio con entrambe le mani, mettere tutti e due i piedi sul fondo

NOTA:

Quanto maggiore è il peso totale del conducente e dei passeggeri, tanto più difficile risulterà tenere in equilibrio la moto d'acqua. Non utilizzare la moto d'acqua se il peso totale supera 240 kg (530 lb) compreso l'eventuale carico.

Istruzioni per l'uso

- (1) Salire a bordo nel modo descritto al punto precedente e sedersi a cavalcioni della sella.

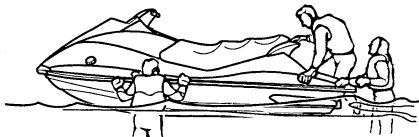

trambi di tenere in equilibrio la moto d'acqua.



- (2) Allacciare al polso sinistro il tirante di spegnimento di emergenza del motore, e poi inserire la forcella nell'interruttore di spegnimento emergenza motore.
- (3) Far spostare i passeggeri dietro alla moto d'acqua.

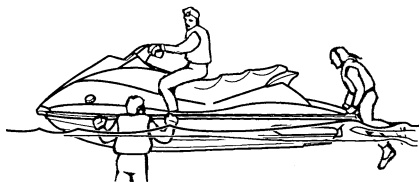

- (5) Controllare che i passeggeri siano seduti con entrambi i piedi appoggiati sul fondo del pozzetto e si reggano saldamente alla persona di fronte o all'apposita maniglia tientibene. Non trasportare il passeggero davanti al conducente.



- (4) Fare salire a bordo un passeggero e farlo sedere sulla sella. In caso di presenza di un secondo passeggero, fategli seguire la stessa procedura. Quando il passeggero sale a bordo, devono cercare en-

- (6) Avviare il motore, guardare in tutte le direzioni e poi accelerare alla velocità di planata.

Per salire a bordo quando è difficile bilanciare la moto d'acqua da ferma:

- (1) Mentre i passeggeri tengono ferma la moto d'acqua, salire a bordo inginocchiandosi, quindi spostarsi sulla sella se-

Istruzioni per l'uso

dendosi a cavalcioni per tenerla in equilibrio.

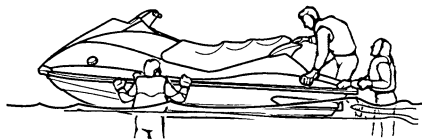

- (2) Far salire in ginocchio un passeggero sulla piattaforma, quindi spostarsi sulla sella sedendosi a cavalcioni per tenere la moto d'acqua in equilibrio.
- (3) Allacciare al polso sinistro il tirante di spegnimento di emergenza del motore, e poi inserire la forcella nell'interruttore di spegnimento emergenza motore.
- (4) Avviare il motore e tenerlo al minimo.
- (5) Il secondo passeggero sale inginocchiandosi sulla piattaforma e si trascina sulla sella mentre la moto d'acqua è in fase di accelerazione.



- (6) Aumentare gradualmente il regime del motore della moto d'acqua per bilanciarla.



HJU33231

Moto d'acqua capovolta

HWJ00671

AVVERTENZA

Un raddrizzamento non corretto può provocare lesioni.

- **Accertarsi di spegnere il motore estraendo il tirante di spegnimento di emergenza del motore in modo da rimuovere la forcella dall'interruttore stesso.**
- **Non introdurre le mani nella griglia di presa d'acqua.**

Se la moto d'acqua si capovolge, ribaltarla immediatamente.

Accertarsi di seguire scrupolosamente le procedure indicate di seguito per prevenire infortuni o danneggiamenti alla moto d'acqua.

- (1) Rimuovere la forcella dall'interruttore di spegnimento di emergenza del motore.
- (2) Nuotare fino alla parte posteriore della moto d'acqua. Capovolgere la moto d'acqua con la mano sinistra sul flap e spingendo sulla frisata con la mano o il piede destri.

Se il lato di babordo (sinistro) della moto d'acqua capovolta è inclinato verso l'alto, premere sulla frisata in modo da abbassarlo prima di girare la moto d'acqua in

senso orario. **ATTENZIONE:** Non girare la moto d'acqua in senso antiorario, altrimenti l'acqua potrebbe penetrare nel motore provocando un danno grave. [HCJ00541]

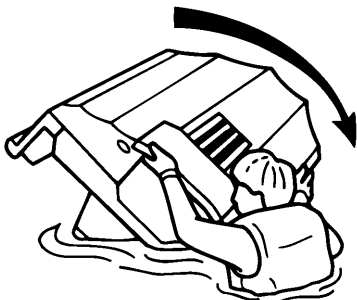

- (3) Avviare il motore e fare andare la moto d'acqua il più possibile in rettilineo ed al di sopra della velocità di planata per almeno 2 minuti per scaricare l'acqua rimasta nel vano motore. (Se il motore non si avvia, vedere "Traino della moto" a pagina 84 o "Moto d'acqua sommersa" a pagina 84.) **ATTENZIONE:** Dopo aver riavviato il motore, attendere almeno 1 minuto prima di portarlo a pieno regime. L'acqua in eccesso presente nel vano motore può essere spruzzata nel motore causando gravi danni. [HCJ00551]

HJU33251

Esecuzione di virate

HWJ00770

AVVERTENZA

- Non rilasciare l'acceleratore mentre si tenta di virare per allontanarsi da ostacoli—occorre accelerare per poter virare. Una collisione potrebbe provocare infortuni gravi o decessi.
- Guidando a velocità elevate, eseguire virate graduali o ridurre la velocità prima di virare. Le virate strette ad alta velocità possono far scivolare lateralmente od avvitare la moto d'acqua, sbalzando in acqua il conducente ed i passeggeri, con conseguenti possibili lesioni.

Il governo della direzione dipende dalla combinazione tra la posizione del manubrio e il grado di accelerazione.

L'acqua aspirata attraverso la griglia di aspirazione viene pressurizzata dalla girante dell'idrogetto. Quando l'acqua in pressione viene espulsa dall'idrogetto attraverso l'ugello direzionale, essa crea una spinta che sposta e fa virare la moto d'acqua. Quanto maggiore è il regime del motore, tanto maggiore sarà la spinta prodotta.

La potenza della spinta dell'idrogetto, sommata alla posizione del manubrio, determina quanto strette sono le virate eseguibili.

Istruzioni per l'uso

- A. Dando più gas, si produce una spinta maggiore, quindi la moto d'acqua eseguirà virate più strette.

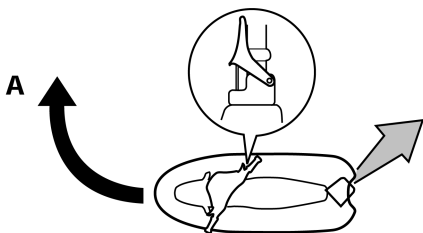

- B. Dando più gas, si produce una spinta maggiore, quindi la moto d'acqua eseguirà virate più strette.

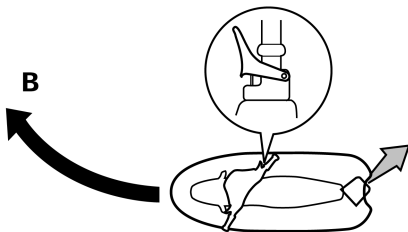

- C. Rilasciando completamente l'acceleratore, l'idrogetto produce soltanto una spinta minima. Se si sta viaggiando a velocità superiori a quella di traino, se non si accelera si perderà rapidamente la capacità di virare. È possibile che si riesca ancora a virare immediatamente dopo aver rilasciato l'acceleratore, ma una volta sceso il numero di giri del motore, la moto d'acqua non risponderà più ai comandi del manubrio fino a quando non si accelera nuovamente o non si raggiunge la velocità di traino.

Alla velocità di traino, la moto d'acqua può virare gradualmente in base alla po-

sizione del manubrio, utilizzando solamente la spinta disponibile al regime minimo.

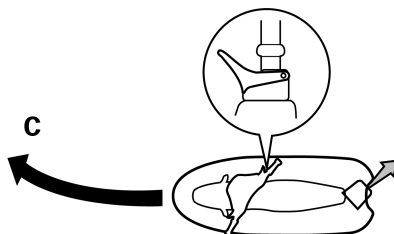

- D. Se si spegne il motore durante la marcia, viene a cessare la spinta. La moto d'acqua proseguirà diritta anche se si gira il manubrio.

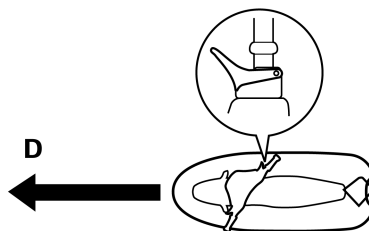

Per virare bisogna accelerare.

Questo modello è dotato del sistema di gestione motore Yamaha (YEMS) che comprende il sistema di assistenza alla virata con acceleratore chiuso (OTS). Questo sistema si attiva alle velocità di planata se si tenta di virare dopo aver rilasciato la leva dell'acceleratore (vedere condizione C sopra).

Il sistema OTS assiste in virata continuando a fornire spinta mentre la moto d'acqua sta decelerando, ma è possibile effettuare virate più strette se si accelera mentre si gira il manubrio. Il sistema OTS non funziona al di sotto delle velocità di planata o quando il motore è

spento. Quando il motore diminuisce di giri, la moto d'acqua non vira più in risposta ai comandi dal manubrio finché si accelera nuovamente o si raggiunge la velocità di traino.

HJU33280

Arresto della moto d'acqua

La moto d'acqua non è dotata di un impianto di frenatura separato. Viene arrestata dalla resistenza dell'acqua quando si rilascia la leva dell'acceleratore. Procedendo alla velocità massima, la moto d'acqua si arresta completamente circa 100 m (330 ft) dopo il rilascio dell'acceleratore o lo spegnimento del motore; questa distanza varia in funzione di molti fattori inclusi il peso lordo, le condizioni della superficie dell'acqua e la direzione del vento. Quando si rilascia la leva dell'acceleratore, la moto d'acqua rallenta quindi procede per inerzia per una certa distanza prima di arrestarsi completamente. Se non si è certi di poter arrestare la moto d'acqua prima dell'urto contro un ostacolo, accelerare e virare in un'altra direzione.

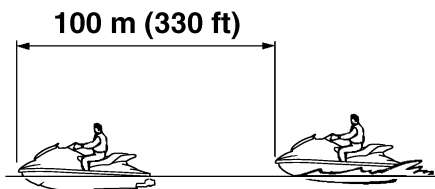

HWJ00730

AVVERTENZA

- **Mantenere una distanza di arresto adeguata.**
- **Agire prontamente per evitare collisioni. Non dimenticare che la moto d'acqua e le altre imbarcazioni non dispongono di freni.**

- **Utilizzare il mezzo prudentemente, a velocità sicure, e mantenere una distanza adeguata dalle persone, dagli ostacoli e dalle altre moto d'acqua per avere il tempo di arrestare il mezzo.**
- **Non spegnere il motore in fase di decelerazione, in quanto la potenza erogata dal motore potrebbe essere necessaria per virare e allontanarsi da una imbarcazione o da altri ostacoli sulla propria rotta.**
- **Per VX Deluxe/VX Cruiser: Non utilizzare la retromarcia per rallentare o arrestare la moto d'acqua, altrimenti potreste perderne il controllo, venire sbalzati in acqua o contro il manubrio.**

HJU35961

Accostamento a riva della moto d'acqua

- (1) Accertarsi che non ci siano imbarcazioni, nuotatori o ostacoli vicino alla spiaggia. Rilasciare la leva dell'acceleratore a circa 100 m (330 ft) dal punto di approdo desiderato.
- (2) Avvicinarsi lentamente alla spiaggia e spegnere il motore prima di toccare terra. Ricordarsi che per virare bisogna accelerare.
- (3) Scendere dalla moto d'acqua e portarla sulla spiaggia. **ATTENZIONE: Sassolini, sabbia, alghe ed altri detriti possono venire aspirati dalla presa d'acqua dell'idrogetto e deteriorare o danneggiare la girante. Spegnere sempre il motore e scendere dalla moto d'acqua prima di tirarla a riva.** [HCJ00491]

HJU36060

Ormeaggio della moto d'acqua

- (1) Accertarsi che non ci siano imbarcazioni, nuotatori o ostacoli vicino alla moto d'ac-

Istruzioni per l'uso

qua. Ridurre la velocità a circa 100 m (330 ft) dal pontile.

- (2) Avvicinarsi lentamente al pontile e spegnere il motore proprio prima di accostare.

HJU33321

Retromarcia su vie di navigazione (per VX Deluxe/VX Cruiser)

È possibile utilizzare la retromarcia per manovrare a bassa velocità, quando è necessario retrocedere per uscire da strettoie dove non è possibile virare.

Dopo che il regime del motore è sceso al minimo, inserire la retromarcia ed aumentare gradualmente il regime del motore. Accertarsi che non ci siano ostacoli o persone dietro al mezzo prima di inserire la retromarcia.

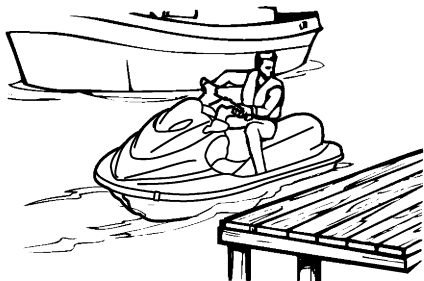

HJU37190

Utilizzo in zone in cui si accumulano alghe

Evitare sempre di utilizzare la moto d'acqua in zone dove la crescita delle alghe è spessa. Qualora ciò fosse inevitabile, far funzionare il motore alternativamente a mezzo ed a tutto gas. Le alghe tendono ad accumularsi maggiormente ad una velocità costante ed alla velocità di traino. Se le alghe ostruiscono la presa dell'acqua e causano il fenomeno di cavitazione, pulire la presa d'acqua dell'idrogetto e la girante. (Vedere pagina 82 per le procedure di pulizia.)

HJU33382

Operazioni dopo l'utilizzo

Per mantenere la moto d'acqua in condizioni ideali, toglierla sempre dall'acqua dopo l'uso ed eseguire le seguenti procedure. Se si lascia la moto d'acqua nell'acqua per periodi di tempo prolungati, si accelera il processo di normale deterioramento dei componenti del gruppo dell'idrogetto e della finitura superficiale dello scafo. Gli organismi marini e la corrosione sono alcune delle condizioni che possono influire negativamente sulla durata di molti componenti della moto d'acqua.

- (1) Togliere il mezzo dall'acqua.
- (2) Lavare con acqua dolce lo scafo, il manubrio e l'idrogetto.
- (3) Togliere la sella e controllare se c'è dell'acqua nel vano motore. Per scaricare l'acqua in eccesso, togliere i tappi di scarico di poppa e alzare la prua della moto d'acqua di quanto basta a scaricare l'acqua dalla sentina.

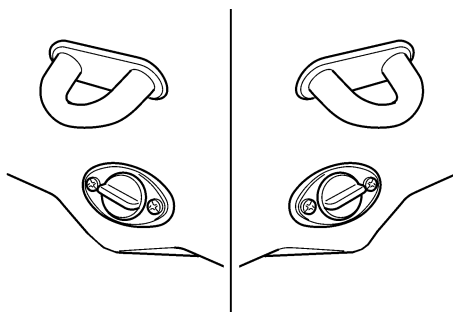

NOTA:

Questa moto d'acqua è dotata di un sistema automatico di drenaggio della sentina che asporta l'acqua dal vano motore durante la marcia. Tuttavia vi resterà sempre dell'acqua residua, pertanto togliere i tappi di scarico di poppa per scaricare l'acqua. (Vedere pagina 45 per le procedure di drenaggio della sentina.)

- (4) Mettere la moto d'acqua in posizione orizzontale.
- (5) Eseguire il lavaggio del circuito di raffreddamento per prevenire gli intasamenti provocati dal sale, dalla sabbia o dallo sporco. (Vedere pagina 65 per le procedure di lavaggio.)
- (6) Se si intende rimessare la moto d'acqua per una settimana o più, lubrificare i componenti interni del motore per aiutare a prevenire la corrosione. (Vedere pagina 66 per le procedure di lubrificazione.)
- (7) Sciacquare il motore ed il vano motore con una piccola quantità di acqua.
ATTENZIONE: Non utilizzare un getto d'acqua ad alta pressione per risciacquare il motore o il vano motore, altrimenti il motore potrebbe danneggiarsi seriamente. [HCJ00571]
- (8) Asciugare il motore ed il vano motore con un panno pulito (se necessario, ripetere la fase 3).
- (9) Asciugare con un panno pulito lo scafo, il manubrio e l'idrogetto.
- (10) Spruzzare un inibitore della ruggine sulle parti metalliche per ridurre al minimo la corrosione.
- (11) Lasciare asciugare completamente all'aria il vano motore prima di installare la sella.

HJU33452

Trasporto

Prima di mettere la moto d'acqua sul carrello o di trasportarla, ricordarsi di mettere la leva del cambio nella posizione di marcia in avanti (per VX Deluxe/VX Cruiser). Quando si trasporta la moto d'acqua su un carrello, fissare le cinghie al carrello facendole passare attraverso il golfare di poppa e i golfari di prua.

ATTENZIONE: Non attaccare funi o cinghie a nessun'altra parte della moto d'acqua, tranne che al golfare di prua ed ai golfari di poppa per fissare la moto d'acqua al carrello. Altrimenti, la moto d'acqua potrebbe danneggiarsi. Avvolgere le funi o le cinghie con panni o stracci nei punti in cui toccano la scocca della moto d'acqua per evitare graffi o danneggiamenti. Non trasportare la moto d'acqua con la leva del cambio in posizione di retromarcia. Altrimenti la cucchiain ribaltabile per l'inversione del flusso potrebbe urtare contro un ostacolo, causando un danneggiamento (per VX Deluxe/VX Cruiser). [HCJ00622]

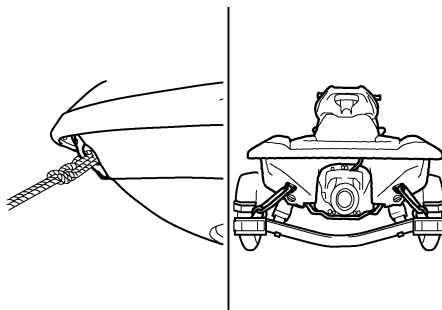

HJU33490

Rimessaggio

HWJ00330

AVVERTENZA

Durante il rimessaggio, posizionare sempre la moto d'acqua dritta in posizione orizzontale, altrimenti il carburante potrebbe fuoriuscire entrando nel motore o nel vano motore, causando pericolo di incendio.

Il rimessaggio per lunghi periodi di tempo, come ad esempio quello invernale, richiede interventi preventivi di manutenzione come garanzia contro il deterioramento. Prima del rimessaggio, si consiglia di fare revisionare la moto d'acqua da un concessionario Yamaha. In ogni caso, il proprietario può eseguire gli interventi elencati qui di seguito.

HJU33544

Lavaggio dell'impianto di raffreddamento

Il lavaggio dell'impianto di raffreddamento è essenziale per prevenire gli intasamenti provocati dal sale, dalla sabbia o dallo sporco.

- (1) Mettere la moto d'acqua in posizione orizzontale.
- (2) Rimuovere la sella. (Vedere pagina 24 per le procedure di rimozione ed installazione della sella.)
- (3) Rimuovere il tappo del raccordo della manichetta di lavaggio, quindi inserire l'adattatore della manichetta nel relativo

raccordo e avvitarlo finché non è collegato saldamente.

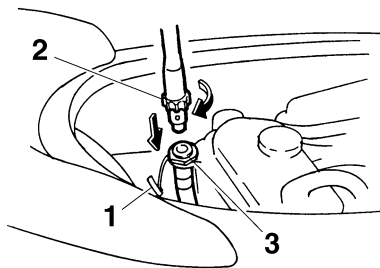

- 1 Tappo del raccordo della manichetta di lavaggio
 - 2 Adattatore della manichetta di lavaggio
 - 3 Raccordo della manichetta di lavaggio
- (4) Collegare l'adattatore della manichetta ad un rubinetto con un tubo flessibile.

NOTA:

La manichetta non è compresa.

- (5) Avviare il motore, quindi aprire immediatamente il rubinetto fino a quando l'acqua fuoriesce in modo continuo dall'ugello direzionale. **ATTENZIONE: Non fare funzionare il motore per più di 15 secondi senza mandata d'acqua o oltre 4000 giri/min. a terra, il motore potrebbe surriscaldarsi.** [HCJ01050]

NOTA:

Se si intende rimessare la moto d'acqua per periodi di tempo prolungati, come ad esempio il rimessaggio invernale, riempire il serbatoio carburante di benzina nuova e versare nel serbatoio carburante uno stabilizzatore e con-

Manutenzione ed assistenza

dizionatore carburante in conformità alle istruzioni del produttore prima di avviare il motore.

(2) Allentare la vite di serraggio e scollegare il collettore di aspirazione dell'aria.

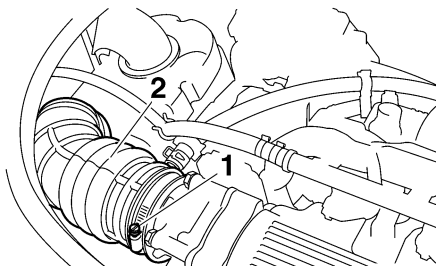
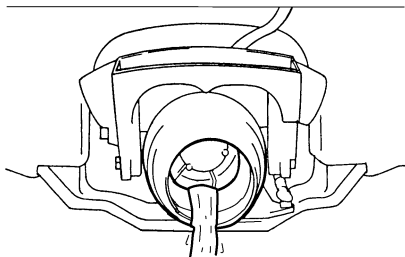

(6) Far funzionare il motore al minimo per circa 3 minuti tenendo sotto osservazione le condizioni del motore. Se il motore si spegne durante il lavaggio, chiudere immediatamente il rubinetto dell'acqua e ripetere i punti precedenti. **ATTENZIONE: Non rifornire di acqua i condotti dell'acqua di raffreddamento quando il motore non è in funzione. L'acqua potrebbe ritornare nel motore attraverso la marmitta e provocare gravi danni al motore.** [HCJ00122]

(7) Chiudere il rubinetto, quindi fare uscire l'acqua residua dai condotti di raffreddamento stringendo e rilasciando alternativamente la leva dell'acceleratore per 10–15 secondi.

(8) Spegnerne il motore.

(9) Rimuovere l'adattatore della manichetta e fissare il tappo.

(10) Installare la sella.

HJU33623

Lubrificazione

(1) Rimuovere la sella. (Vedere pagina 24 per le procedure di rimozione ed installazione della sella.)

1 Fascetta a vite

2 Condotto di aspirazione aria

(3) Spruzzare un inibitore della ruggine nell'apertura di aspirazione per 3 secondi. **AVVERTENZA! Non spruzzare inibitori della ruggine infiammabili sulle superfici del motore quando è caldo. Il prodotto o i gas propellenti potrebbero prendere fuoco.** [HWJ00261]

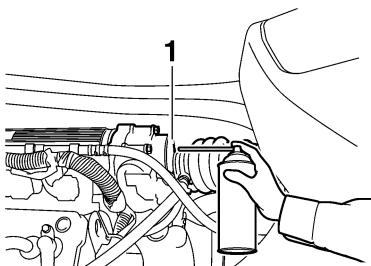

1 Apertura di aspirazione

(4) Collegare il collettore di aspirazione dell'aria e stringere la vite di serraggio.

(5) Avviare il motore in un ambiente ben ventilato e lasciarlo girare al minimo per 15 secondi. **ATTENZIONE: Non fare funzionare il motore per più di 15 secondi senza mandata d'acqua, altrimenti il motore potrebbe surriscaldarsi.** [HCJ00562]

Manutenzione ed assistenza

- (6) Lubrificare tutti i cavi, come quelli dell'acceleratore e dello sterzo.

Utilizzare un ingrassatore adatto per iniettare il grasso marino nelle guaine dei cavi ed espellere qualsiasi traccia di umidità tra i cavi e le guaine.

- (7) Lubrificare le zone della moto d'acqua specificate nei "Punti di lubrificazione" a pagina 75.
- (8) Installare la sella.

HJU33681

Batteria

Se la moto d'acqua non viene utilizzata per più di un mese, rimuovere la batteria dalla moto d'acqua e conservarla in luogo fresco e asciutto.

- (1) Scollegare prima il cavo negativo (-) della batteria e poi il cavo positivo (+) e il tubo di sfiato, quindi rimuovere la batteria dalla moto d'acqua.
- (2) Pulire la scatola della batteria utilizzando acqua dolce.
- (3) Se i morsetti della batteria sono sporchi o corrosi, pulirli con una spazzola metallica.
- (4) Caricare completamente la batteria.
- (5) Applicare il grasso marino Yamaha oppure il grasso Yamaha A sui morsetti della batteria e conservare la batteria in luogo fresco ed asciutto.
- (6) Controllare la batteria almeno ogni 2 mesi e caricarla completamente, se necessario. **ATTENZIONE: Tenere sempre la batteria carica. Conservare una batteria scarica può causare danni permanenti alla batteria stessa.** [HCJ00101]

Per controllare le condizioni della batteria, verificare la densità del liquido o misurare la tensione su ciascun morsetto. Caricare la batteria se la tensione è inferiore a 12 Volt.

Densità del liquido (per riferimento):
1.28 a 20 °C (68 °F)

Si consiglia di far controllare la densità del liquido e di far caricare la batteria da un concessionario Yamaha. Se si esegue la manutenzione della batteria da soli, ricordarsi di leggere e di rispettare le istruzioni fornite insieme al tester per batterie ed al caricabatteria usati.

HJU33731

Pulizia della moto d'acqua

Pulire la moto d'acqua prima di rimassarla per un lungo periodo di tempo.

- (1) Lavare con acqua dolce lo scafo, il manubrio e l'idrogetto.
 - (2) Sciacquare con acqua dolce il motore ed il vano motore. Scaricare completamente l'acqua ed asciugare l'umidità residua con panni puliti e asciutti. **ATTENZIONE: Non utilizzare un getto d'acqua ad alta pressione per risciacquare il motore e il vano motore, altrimenti il motore potrebbe danneggiarsi seriamente.**
- [HCJ00111]
- (3) Spruzzare l'esterno del motore con un inibitore della ruggine e lubrificante.
 - (4) Passare sullo scafo una cera non abrasiva.
 - (5) Passare un prodotto protettivo per il vinile su tutti i componenti di vinile e di gomma, come la sella e le guarnizioni del vano motore.

HJU33762

Manutenzione e regolazioni

Le ispezioni, le regolazioni e le lubrificazioni periodiche manterranno la vostra moto d'acqua nelle condizioni più sicure ed efficienti possibili. La sicurezza è un obbligo per il proprietario della moto d'acqua. Si deve eseguire una manutenzione corretta per mantenere le emissioni dello scarico ed i livelli di rumorosità entro i limiti di legge. I punti più importanti di ispezione, regolazione e ingrassaggio della moto d'acqua sono illustrati nelle pagine che seguono.

Rivolgersi ad un concessionario Yamaha per parti di ricambio originali Yamaha ed accessori opzionali progettati per la vostra moto d'acqua.

Ricordarsi che la garanzia limitata non copre i guasti derivati dall'installazione di parti o accessori non equivalenti alle parti originali Yamaha dal punto di vista qualitativo.

La manutenzione, sostituzione o riparazione dei dispositivi e del sistema di controllo delle emissioni possono venire eseguite da qualsiasi officina o meccanico esperti di motori marini con accensione a scintilla. Tuttavia, le riparazioni in garanzia devono venire eseguite da un rivenditore autorizzato Yamaha marine.

HWJ00311

AVVERTENZA

Ricordarsi di spegnere il motore quando si esegue la manutenzione, salvo istruzioni contrarie. Se non si ha dimestichezza nell'effettuare operazioni di manutenzione del mezzo, rivolgersi a un concessionario Yamaha o a un altro meccanico qualificato.

HJU33811

Manuale del proprietario/conducente e kit di utensili in dotazione

Tutte le volte che si utilizza la moto d'acqua, si consiglia di portare con sé il Manuale del proprietario/conducente ed il kit di utensili in dotazione. Per comodità dell'utente, la moto d'acqua è dotata di uno scomparto portaoggetti per il manuale ed il kit di utensili in dotazione.

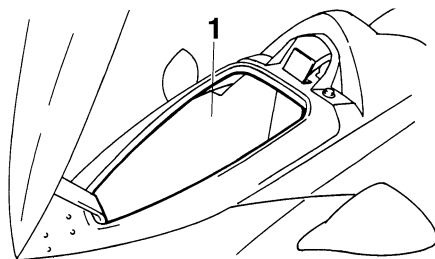

1 Scomparto portaoggetti

Per proteggere questi oggetti dall'acqua, sarebbe opportuno riporli in una busta impermeabile.

Le indicazioni sull'assistenza presenti in questo manuale hanno lo scopo di fornire all'utente le informazioni necessarie per l'esecuzione della manutenzione preventiva e di piccole riparazioni. Gli utensili contenuti nel kit in dotazione sono sufficienti a questo scopo, tuttavia

Manutenzione ed assistenza

può rendersi necessaria anche una chiave dinamometrica per stringere dadi e bulloni.

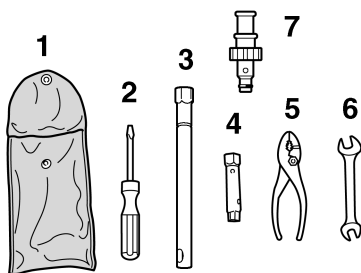

- 1 Borsa porta-utensili
- 2 Cacciavite
- 3 Chiave a tubo 16 mm
- 4 Chiave a tubo 10/12 mm
- 5 Pinze
- 6 Chiave fissa doppia
- 7 Adattatore della manichetta di lavaggio

Manutenzione ed assistenza

HJU33821

Tabella di manutenzione periodica

La tabella che segue fornisce direttive generali per la manutenzione preventiva. Tuttavia può rendersi necessario eseguire più frequentemente le operazioni di manutenzione, a seconda delle condizioni di utilizzo della moto d'acqua.

Questo simbolo “●” indica gli interventi di manutenzione che l'utente può eseguire da solo.

Questo simbolo “○” indica gli interventi che devono essere eseguiti da un concessionario Yamaha.

Voce	Utilizzo della moto d'acqua	Iniziale			In seguito ogni		Pagina
		10 ore	50 ore	100 ore	100 ore	200 ore	
			6 mesi	12 mesi	12 mesi	24 mesi	
Candele	Controllare, pulire, regolare	●/○		●/○	●/○		74
Punti di lubrificazione	Lubrificare			●/○	●/○		75
Impianto di alimentazione	Controllare			○	○		72
Serbatoio del carburante	Controllare, pulire			●/○	●/○		72
Velocità di traino	Controllare, regolare			●/○	●/○		77
Albero farfalle	Controllare			○	○		—
Condotti acqua di raffreddamento	Lavare	●*					65
Filtro sull'entrata dell'acqua	Controllare, pulire			○	○		—
Filtro di sentina	Pulire			○	○		—
Girante	Controllare			○	○		—
Angolazione dell'ugello direzionale	Controllare, regolare			●/○	●/○		73
Cavo cambio e cucchiaina ribaltabile per inversione flusso (VX Deluxe/VX Cruiser)	Controllare, regolare			●/○	●/○		73
Cavo acceleratore	Controllare, regolare	○		●/○	●/○		73
Tappi filettati di scarico di poppa	Controllare, sostituire			○	○		45
Batteria	Controllare, caricare			●/○	●/○		76
Giunto elastico	Controllare					○	—

Manutenzione ed assistenza

Voce	Utilizzo della moto d'acqua	Iniziale			In seguito ogni		Pagina
		10 ore	50 ore	100 ore	100 ore	200 ore	
			6 mesi	12 mesi	12 mesi	24 mesi	
Attacco del motore	Controllare					○	—
Dadi e bulloni	Controllare	○		○	○		—
Cartuccia filtro aria	Controllare			○	○		73
Olio motore	Sostituire	○		○	○		72
Filtro olio	Sostituire			○	○		72
Gioco valvola	Controllare, regolare					○	—

* Questa operazione deve essere effettuata dopo ogni utilizzo.

HJU34212

Controllo dell'impianto di alimentazione

HWJ00381

AVVERTENZA

Le perdite di carburante possono provocare incendi o esplosioni.

- Verificare regolarmente l'assenza di perdite di carburante.
- Se si constatano perdite di carburante, fare riparare il circuito del carburante da un meccanico qualificato. Riparazioni improprie possono rendere insicuro l'utilizzo della moto d'acqua.

Controllare che non ci siano perdite, fessurazioni o anomalie nell'impianto di alimentazione. Se si riscontrano problemi, consultare un concessionario Yamaha.

Controllare:

- Danneggiamenti al tappo del bocchettone del serbatoio del carburante e alla sua guarnizione
- Presenza di acqua o sporco nel serbatoio del carburante
- Danneggiamenti, fessurazioni o perdite nel serbatoio del carburante
- Danneggiamenti, fessurazioni o perdite ai tubi flessibili del carburante ed ai giunti
- Perdite nei condotti di spurgo dell'aria

HJU34230

Serbatoio del carburante

Verificare che nel serbatoio del carburante non ci siano perdite o acqua. Se si constata la presenza di acqua nell'impianto di alimentazione, o se occorre pulire il serbatoio del car-

burante, fare eseguire i dovuti interventi di assistenza da un concessionario Yamaha.

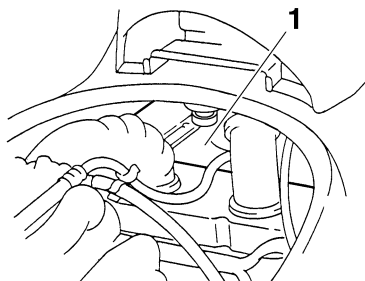

1 Serbatoio del carburante

HJU34292

Olio motore e filtro olio

HWJ00340

AVVERTENZA

Quando si spegne il motore, l'olio motore è bollente. Il contatto o la penetrazione di olio motore negli indumenti può provocare ustioni.

HGJ00181

ATTENZIONE

Non fare funzionare il motore con troppo o insufficiente olio nel serbatoio olio, altrimenti il motore potrebbe danneggiarsi.

Si consiglia di fare cambiare l'olio da un concessionario Yamaha. Tuttavia, se si sceglie di cambiare l'olio da soli, consultare un concessionario Yamaha.

Olio motore consigliato:

SAE 10W-30, 20W-40, 20W-50

Viscosità dell'olio:

API SE,SF,SG,SH,SJ,SL

Quantità di olio:

Con la sostituzione del filtro olio:

2.2 L (2.33 US qt, 1.94 Imp.qt)

Senza la sostituzione del filtro olio:

2.0 L (2.11 US qt, 1.76 Imp.qt)

Quantità totale:

4.3 L (4.55 US qt, 3.78 Imp.qt)

Manutenzione ed assistenza

HJU34311

Elemento del filtro dell'aria

Fare controllare da un concessionario Yamaha l'elemento del filtro dell'aria agli intervalli specificati nel Programma di manutenzione.

HJU34321

Controllo dell'angolazione dell'ugello direzionale

Verificare che il manubrio e l'ugello direzionale si muovano agevolmente.

Girare il manubrio fino al fine corsa destro e sinistro e verificare se la differenza di distanza A e B tra l'ugello direzionale e l'ugello rientri nei limiti prescritti.

Differenza di A e B:
massimo 5 mm (0.20 in)

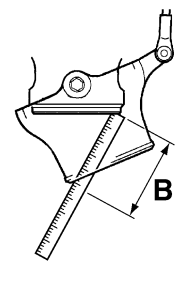
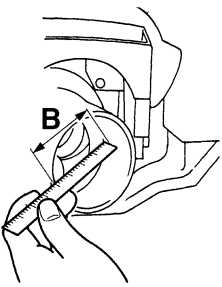
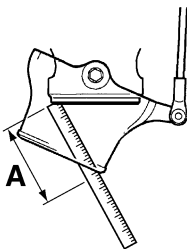
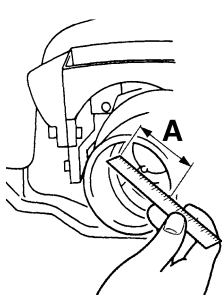

Se lo sterzo è duro o registrato in modo non corretto, incaricare un concessionario Yamaha dei dovuti interventi di assistenza.

HJU34350

Controllo del cavo del cambio (per VX Deluxe/VX Cruiser)

Mettere la leva del cambio in posizione di retromarcia.

Accertarsi che la cucchiaina ribaltabile per l'inversione del flusso contatti l'arresto.

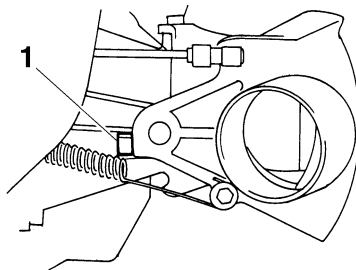

1 Arresto

Se la cucchiaina di inversione non contatta l'arresto, incaricare un concessionario Yamaha dei dovuti interventi di assistenza.

HJU36640

Controllo e regolazione del cavo dell'acceleratore

Controllare che il cavo dell'acceleratore ritorni agevolmente nella posizione iniziale e che il gioco delle leva dell'acceleratore rientri nei limiti prescritti.

Stringere e rilasciare la leva dell'acceleratore.

Se la leva non torna agevolmente nella posizione iniziale, incaricare un concessionario Yamaha dei dovuti interventi di assistenza.

Se non si riesce ad ottenere il gioco della leva dell'acceleratore secondo specifica come descritto di seguito, fare eseguire la regolazione da un concessionario Yamaha.

- (1) Togliere le sei viti, e poi togliere il coprimanubrio anteriore.

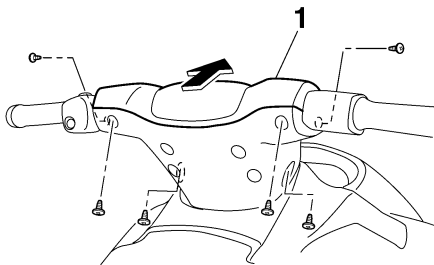

1 Coprimanubrio anteriore

- (2) Togliere facendola scorrere la copertura di gomma dal registro, e poi allentare il controdado.
- (3) Regolare il gioco agendo sul registro.

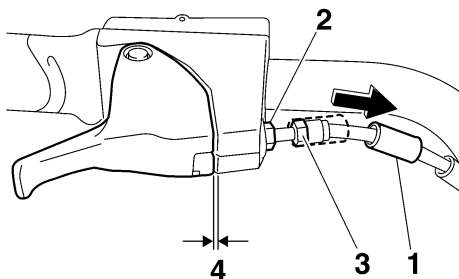

- 1 Copertura di gomma
- 2 Controdado
- 3 Registro
- 4 Gioco della leva dell'acceleratore

Gioco della leva dell'acceleratore:
4.0–7.0 mm (0.16–0.28 in)

- (4) Bloccare il registro con una chiave mentre si stringe il controdado con un'altra chiave. Facendola scorrere, riportare la copertura di gomma nella sua posizione originaria.
- (5) Installare il coprimanubrio anteriore, e poi installare le sei viti.

HJU34392

Pulizia e regolazione delle candele

HWJ00350

AVVERTENZA

Prestare attenzione a non danneggiare l'isolatore quando si rimuove o si installa una candela. Se danneggiato, l'isolatore potrebbe lasciare fuoriuscire scintille con il rischio di esplosioni o di incendi.

La candela è un componente importante del motore ed è facile da ispezionare. Le condizioni della candela possono fornire indicazioni sulle condizioni del motore. Per esempio, se il colore di una candela è nettamente diverso, il motore potrebbe presentare un'anomalia. Non tentare di diagnosticare il problema da soli. Fare controllare la moto d'acqua da un concessionario Yamaha.

Togliere ed ispezionare la candela periodicamente; il calore ed i depositi potrebbero provocare lentamente la rottura e l'erosione della candela. Se l'erosione dell'elettrodo diventa eccessiva, o se i depositi carboniosi o di altro genere sono eccessivi, sostituire la candela con un'altra secondo specifica.

Candela secondo specifica:
CR9EB

Per rimuovere una candela:

- (1) Rimuovere la sella. (Vedere pagina 24 per le procedure di rimozione ed installazione della sella.)
- (2) Togliere il cappuccio della candela. **ATTENZIONE: Non utilizzare attrezzi per togliere o per installare il cappuccio della candela, il connettore della bobina di accensione potrebbe danneggiarsi. È possibile che sia difficile togliere il cappuccio della candela, in quanto la tenuta di gomma all'estremità del cappuccio è montata stretta-**

Manutenzione ed assistenza

mente. Per togliere il cappuccio della candela, basta piegarlo all'indietro ed in avanti mentre lo si tira; per installarlo, piegarlo all'indietro ed in avanti mentre lo si spinge. [HCJ00211]

- (3) Togliere la candela.

Misurare la distanza tra gli elettrodi con uno spessore. Sostituire la candela o regolare la distanza in base alla specifica, se necessario.

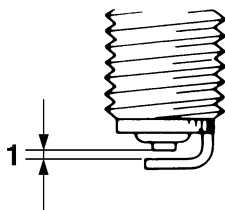

1 Distanza tra gli elettrodi

Distanza tra gli elettrodi:
0.7–0.8 mm (0.028–0.031 in)

Per installare una candela:

- (1) Pulire la superficie della guarnizione.
- (2) Eliminare ogni traccia di sporco dalla filettatura della candela.
- (3) Installare la candela, e poi serrarla alla coppia secondo specifica.

Coppia di serraggio della candela:
12.5 Nm (1.27 kgf-m, 9.2 ft-lb)

- (4) Eliminare con un panno ogni traccia di acqua sulla candela o all'interno del cappuccio candela, e poi installare il cappuccio. Premere il cappuccio della candela finché è saldamente installato.

NOTA:

Se non si dispone di una chiave dinamometrica quando si installa una candela nuova, per

stimare con buona approssimazione la correttezza della coppia di serraggio, avvitare prima la candela con le dita e poi stringerla ancora di 1/4–1/2 giro con la chiave per candele del kit attrezzi in dotazione. Fare serrare la candela alla coppia corretta con una chiave dinamometrica il più presto possibile.

- (5) Installare la sella.

HJU34422

Punti di lubrificazione

Per consentire l'agevole scorrimento e rotazione dei componenti, lubrificarli con grasso resistente all'acqua.

Grasso resistente all'acqua consigliato:
Grasso Yamaha Marine/Grasso
Yamaha A

- Cavo dell'acceleratore (lato manubrio)
Allentare il registro e scollegare la guaina dalla staffa. Spruzzare un inibitore della ruggine nella guaina del cavo. Collegare la guaina, e poi regolare il gioco del cavo dell'acceleratore. (Vedere pagina 73 per le procedure di regolazione.)

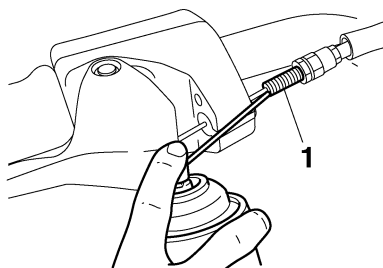

1 Registro

Manutenzione ed assistenza

- Cavo dello sterzo (lato manubrio)

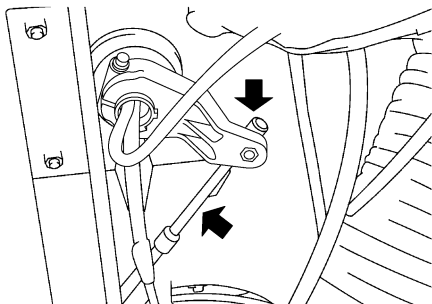

- Cavo dello sterzo (lato ugello direzionale)

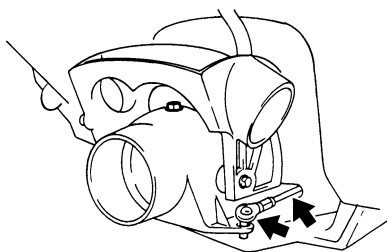

- Per VX Deluxe/VX Cruiser:
Cavo del cambio (lato cucchiaia ribaltabile per l'inversione del flusso)

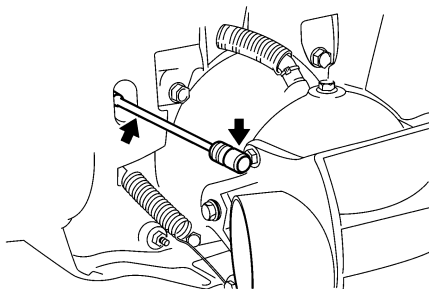

HJU34452

Controllo della batteria

Controllare il livello del liquido della batteria e controllare che i cavi negativo (-) e positivo (+) della batteria siano collegati saldamente.

HWJ00791

AVVERTENZA

Il liquido della batteria è velenoso e pericoloso, in quanto provoca ustioni gravi, ecc. Contiene acido solforico. Evitare il contatto con la pelle, gli occhi o il vestiario.

Antidoti

Contatto esterno: Sciacquare con acqua.
Ingestione: Bere grandi quantità d'acqua o di latte. Seguite da latte di magnesia, uovo sbattuto o olio vegetale. Fare intervenire immediatamente un medico.

Occhi: Sciacquare con acqua per 15 minuti e far intervenire immediatamente un medico.

Le batterie generano gas esplosivi. Tenere lontane scintille, fiamme, sigarette ecc. Se si utilizza o si carica la batteria in ambienti chiusi, accertarsi che siano ben ventilati. Portare sempre occhiali protettivi quando si lavora nelle vicinanze di batterie.

Tenere fuori dalla portata dei bambini.

Per togliere la batteria:

Scollegare prima il cavo negativo (-) della batteria e poi il cavo positivo (+) e il tubo di sfiato, quindi rimuovere la batteria dalla moto d'acqua.

Manutenzione ed assistenza

Per rabboccare il liquido della batteria:

- (1) Accertarsi che il livello del liquido si trovi tra il riferimento di livello massimo e quello di livello minimo.

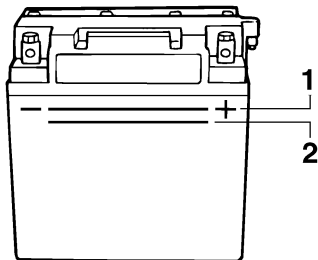

- 1 Riferimento di livello massimo
- 2 Riferimento di livello minimo

- (2) Se il livello del liquido è basso, aggiungere acqua distillata fino al raggiungimento del livello prescritto. **ATTENZIONE: Usare soltanto acqua distillata per riempire la batteria, altrimenti la durata della batteria potrebbe accorciarsi.** [HCJ00241]

Per ricaricare la batteria:

HCJ00250

ATTENZIONE

Non tentare di caricare la batteria in fretta. Questo potrebbe ridurre la durata della batteria.

Si consiglia di fare caricare la batteria da un concessionario Yamaha. Se si carica la batteria da soli, ricordarsi di leggere e di rispettare le istruzioni fornite insieme al tester per batterie ed al caricabatteria usati.

Per installare la batteria:

- (1) Mettere la batteria nel vano batteria. Collegare il cavo rosso al morsetto positivo (+) della batteria, e poi collegare il cavo nero al morsetto negativo (-) della batteria. **ATTENZIONE: L'inversione dei cavi della batteria danneggerebbe i componenti elettrici.** [HCJ00261]

- (2) Collegare il tubo di sfiato della batteria.
- (3) Assicurare la batteria nella sua sede.

AVVERTENZA! Potrebbero verificarsi incendi o esplosioni se il tubo di sfiato è danneggiato, ostruito o non connesso correttamente. [HWJ00451]

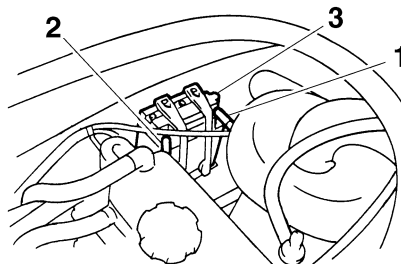

- 1 Morsetto positivo (+) della batteria: cavo rosso
- 2 Morsetto negativo (-) della batteria: cavo nero
- 3 Tubo di sfiato

HJU34491

Impianto di iniezione del carburante

Se l'impianto di iniezione del carburante sta funzionando male, fare eseguire l'assistenza della modo d'acqua da un concessionario Yamaha.

HJU34500

Controllo della velocità di traino

- (1) Mettere il mezzo in acqua.
- (2) Avviare il motore e farlo scaldare. Controllare la velocità di traino usando il contagiri del centro informativo multifunzione.

Velocità di traino:
1650 ±50 giri/min.

Se la velocità di traino non rientra nei valori specificati, richiederne la registrazione presso una concessionaria Yamaha.

HJU34542

Dati tecnici

Capacità della moto d'acqua:

Numero massimo di persone a bordo:

3 persona

Capacità massima di carico:

240 kg (530 lb)

Dimensioni:

Lunghezza:

VX 3220 mm (126.8 in)

VX Deluxe 3220 mm (126.8 in)

VX Cruiser 3270 mm (128.7 in)

Larghezza:

1170 mm (46.1 in)

Altezza:

1150 mm (45.3 in)

Peso a secco:

VX 319 kg (703 lb)

VX Deluxe 322 kg (710 lb)

VX Cruiser 325 kg (716 lb)

Prestazioni:

Potenza massima (secondo ISO 8665/SAE

J1228):

75.00 kW a 8000 giri/min.

Consumo massimo di carburante:

26.0 L/h (6.9 US gal/h, 5.7 Imp.gal/h)

Autonomia a tutto gas:

2.31 ora

Velocità di traino:

1650 ±50 giri/min.

Motore:

Tipo di motore:

4 tempi, raffreddato a liquido, DOHC

Numero di cilindri:

4

Cilindrata:

1052 cm³

Alesaggio e corsa:

76.0 × 58.0 mm (2.99 × 2.28 in)

Rapporto di compressione:

11.4 : 1

Gioco valvole-aspirazione (a freddo):

0.11–0.20 mm (0.0043–0.0079 in)

Gioco valvole-scarico (a freddo):

0.25–0.34 mm (0.0098–0.0134 in)

Impianto di lubrificazione:

A carter secco

Impianto di raffreddamento:

Acqua

Sistema di avviamento:

Elettrico

Sistema di accensione:

T.C.I.

Candela:

CR9EB

Distanza tra gli elettrodi:

0.7–0.8 mm (0.028–0.031 in)

Capacità della batteria:

12 V, 19.0 Ah

Sistema di carica:

Magnete-volano

Sistema di trasmissione:

Sistema di propulsione:

Idrogetto

Tipo di idrogetto:

Flusso assiale, monostadio

Senso rotazione girante:

In senso antiorario

Angolazione dell'ugello direzionale:

24.0+24.0 °

Carburante ed olio:

Carburante consigliato:

Benzina normale senza piombo

Numero di ottano minimo (PON):

86

Numero di ottano minimo (RON):

90

Olio motore raccomandato tipo SAE:

SAE 10W-30, 20W-40, 20W-50

Olio motore raccomandato tipo API:

API SE,SF,SG,SH,SJ,SL

Capacità totale del serbatoio del carburante:

60 L (15.9 US gal, 13.2 Imp.gal)

Quantità di olio motore con sostituzione del filtro olio:

2.2 L (2.33 US qt, 1.94 Imp.qt)

Quantità di olio motore senza sostituzione del filtro olio:

2.0 L (2.11 US qt, 1.76 Imp.qt)

Quantità totale di olio motore:

4.3 L (4.55 US qt, 3.78 Imp.qt)

Risoluzione dei guasti

HJU34560

Individuazione dei guasti

In caso di problemi con la moto d'acqua, consultare il presente capitolo per individuare la possibile causa.

Se questo si rivelasse impossibile, o se la procedura di sostituzione o di riparazione non fosse descritta in questo Manuale del proprietario/conducente, incaricare un concessionario Yamaha dei dovuti interventi di assistenza.

HJU34593

Tabella di individuazione guasti

GUASTO	POSSIBILE CAUSA		RIMEDIO	PAGINA
Il motore non si avvia (il motorino di avviamento non gira)	Sistema anti-furto Yamaha (VX Deluxe/VX Cruiser)	Selezionata modalità di blocco	Selezionare modalità di sblocco	30
	Interruttore di spegnimento di emergenza del motore	Forcella non inserita	Inserire la forcella	26
	Fusibile	Bruciato	Sostituire il fusibile e controllare il cablaggio	83
	Batteria	Scarica	Ricaricare	76
		Collegamenti dei morsetti allentati	Stringere a seconda della necessità	76
		Morsetti corrosi	Pulire	67
Motorino di avviamento	Guasto	Incaricare dell'assistenza un concessionario Yamaha	—	
Il motore non si avvia (il motorino di avviamento gira)	Leva dell'acceleratore	Premuta	Rilasciare	27
	Carburante	Esaurito	Rifornire prima possibile	39
		Vecchio o contaminato	Incaricare dell'assistenza un concessionario Yamaha	72
	Serbatoio del carburante	Presenza di acqua o di sporco	Incaricare dell'assistenza un concessionario Yamaha	72
	Candela	Sporca o difettosa	Pulire o sostituire	74
	Cappuccio della candela	Non collegato o allentato	Collegare correttamente	74
		Collegato al cilindro sbagliato	Collegare correttamente	74
Impianto di iniezione del carburante	Pompa di alimentazione difettosa	Incaricare dell'assistenza un concessionario Yamaha	—	

Risoluzione dei guasti

GUASTO	POSSIBILE CAUSA		RIMEDIO	PAGINA
Il motore gira in modo irregolare o si spegne	Carburante	Esaurito	Rifornire prima possibile	39
		Vecchio o contaminato	Incaricare dell'assistenza un concessionario Yamaha	72
	Serbatoio del carburante	Presenza di acqua o di sporco	Incaricare dell'assistenza un concessionario Yamaha	72
	Candela	Sporca o difettosa	Sostituire	74
		Grado termico errato	Sostituire	74
		Distanza elettrodi errata	Regolare	74
	Cappuccio della candela	Allentato	Collegare correttamente	74
		Fessurato, con strappi o danneggiato	Incaricare dell'assistenza un concessionario Yamaha	—
	Cablaggio elettrico	Collegamenti allentati	Incaricare dell'assistenza un concessionario Yamaha	—
	Impianto di iniezione del carburante	Iniettori guasti o intasati	Incaricare dell'assistenza un concessionario Yamaha	—
Spia di allarme o simbolo lampeggiante	Livello carburante	Esaurito	Rifornire prima possibile	39
	Spia di allarme pressione olio	Calo della pressione dell'olio	Incaricare dell'assistenza un concessionario Yamaha	34
	Surriscaldamento del motore	Presenza d'acqua dell'idrogetto intasato	Pulire	82
	Spia di allarme controllo motore	Sensori difettosi	Incaricare dell'assistenza un concessionario Yamaha	35

Risoluzione dei guasti

GUASTO	POSSIBILE CAUSA		RIMEDIO	PAGINA
La moto d'acqua rallenta o perde potenza	Sistema anti-furto Yamaha (VX Deluxe/ VX Cruiser)	Selezionata modalità regime ridotto	Selezionare la modalità normale	31
	Cavitazione	Presenza d'acqua dell'idrogetto intasata	Pulire	82
		Girante danneggiata o usurata	Incaricare dell'assistenza un concessionario Yamaha	82
	Spia di allarme surriscaldamento motore	Controllo riduzione regime motore attivato	Pulire la presa d'acqua dell'idrogetto e fare raffreddare il motore	35
	Spia di allarme pressione olio	Controllo riduzione regime motore attivato	Aggiungere olio	34
	Candela	Sporca o difettosa	Sostituire	74
		Grado termico errato	Sostituire	74
		Distanza elettrodi errata	Regolare	74
	Cappucci delle candele	Allentato	Collegare correttamente	74
	Cablaggio elettrico	Collegamenti allentati	Incaricare dell'assistenza un concessionario Yamaha	—
	Carburante	Vecchio o contaminato	Incaricare dell'assistenza un concessionario Yamaha	72
	Filtro dell'aria	Intasato o con presenza di olio	Incaricare dell'assistenza un concessionario Yamaha	73

HJU34620

Procedure di emergenza

HJU34631

Pulizia della presa d'acqua dell'idrogetto e della girante

HWJ00780

AVVERTENZA

Prima di tentare di rimuovere alghe o detriti dalla presa d'acqua dell'idrogetto o dalla girante, spegnere il motore e rimuovere la forcella dall'interruttore di spegnimento di emergenza del motore. Il contatto con le parti rotanti dell'idrogetto potrebbe provocare lesioni gravi o il decesso.

Se alghe o detriti restano impigliati nella presa d'acqua dell'idrogetto o nella girante, può verificarsi il fenomeno della cavitazione, che provoca la diminuzione della spinta dell'idrogetto anche aumentando il regime motore. Se non si risolve il problema, il motore si surriscalda e potrebbe gripparsi. **ATTENZIONE:** Se alghe o detriti restano impigliati nella presa d'acqua dell'idrogetto, non utilizzare la moto d'acqua a velocità superiori a quella di traino prima di averli rimossi.

[HCJ00651]

Se la presa d'acqua dell'idrogetto o la girante sono intasati da alghe o detriti, ritornare a riva e controllare entrambi. Spegnerne sempre il

motore prima di tirare a secco la moto d'acqua.

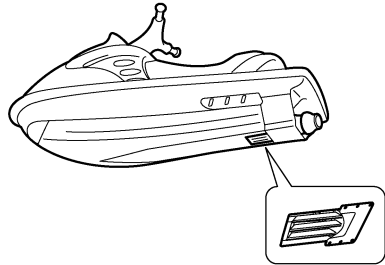
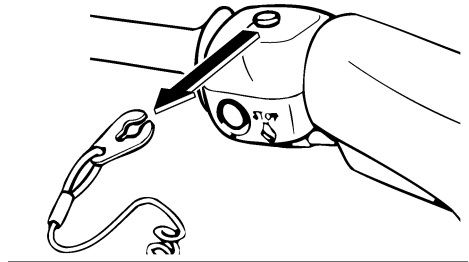

- (1) Posizionare un panno pulito o un'altra protezione adatta sotto la moto d'acqua per proteggerla da eventuali abrasioni o graffi. Girare la moto d'acqua su un lato come illustrato in figura. **ATTENZIONE:** Girare sempre la moto d'acqua sul lato sinistro. Quando si gira la moto d'acqua su un lato, sostenere la prua in modo da impedire che il manubrio si pieghi o si danneggi. [HCJ00661]

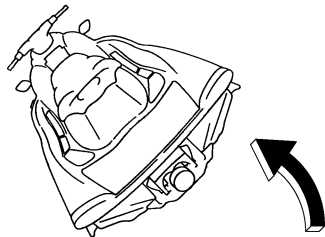

Risoluzione dei guasti

(2) Rimuovere le alghe o i detriti intorno alla presa d'acqua dell'idrogetto, dall'albero di trasmissione, dalla girante, dalla sede della pompa e dall'ugello direzionale.

Se la rimozione dovesse risultare difficoltosa, consultare il concessionario Yamaha di fiducia.

HJU34641

Avviamento in caso di batteria scarica

Se la batteria della moto d'acqua si è scaricata, si può avviare il motore con una batteria da 12 Volt e cavi di emergenza.

HJU34662

Collegamento dei cavi di emergenza

HWJ01250



Per evitare l'esplosione della batteria e danneggiamenti gravi dell'impianto elettrico:

- Non invertire i poli dei cavi di emergenza quando li si collega alle batterie.
- Non collegare il cavo di emergenza negativo (-) al morsetto negativo (-) della batteria della moto d'acqua.
- Non fare entrare in contatto il cavo di emergenza positivo (+) con il cavo di emergenza negativo (-).

(1) Collegare il cavo di emergenza positivo (+) ai morsetti positivi (+) di entrambe le batterie.

(2) Collegare una estremità del cavo di emergenza negativo (-) al morsetto negativo (-) della batteria esterna.

(3) Collegare l'altra estremità del cavo d'emergenza negativo (-) ad un anello di sollevamento motore.

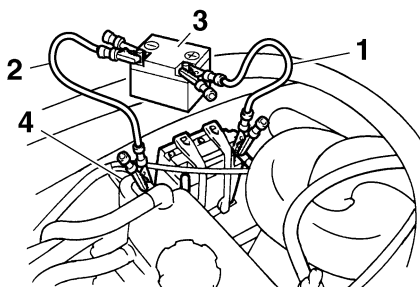

- 1 Cavo di emergenza positivo (+)
- 2 Cavo di emergenza negativo (-)
- 3 Batteria esterna
- 4 Anello per sollevamento motore

(4) Avviare il motore e poi scollegare i cavi invertendo le fasi della procedura sopra descritta. **ATTENZIONE: Non premere mai l'interruttore di avviamento mentre il motore è in funzione. Non azionare l'interruttore di avviamento per più di 5 secondi, altrimenti la batteria si scarica ed il motore non si avvia. Inoltre, si può danneggiare il motorino di avviamento. Se il motore non si avvia entro 5 secondi, rilasciare l'interruttore di avviamento, attendere 15 secondi e poi riprovare.** [HC.J00481]

HJU34691

Sostituzione dei fusibili

I fusibili si trovano nella scatola dell'impianto elettrico.

Per sostituire un fusibile:

(1) Rimuovere il cappuccio sulla scatola dell'impianto elettrico.

(2) Sostituire il fusibile bruciato con il fusibile di scorta del corretto amperaggio utilizzando l'utensile speciale sul lato opposto del cappuccio. **AVVERTENZA! Non usare fusibili con amperaggio supe-**

Risoluzione dei guasti

riore a quello raccomandato. L'installazione di un fusibile con amperaggio errato può provocare danni di vasta portata all'impianto elettrico e anche incendi. [HWJ00801]

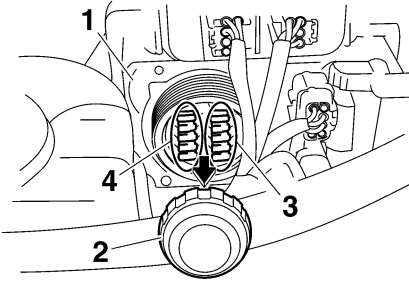

- 1 Scatola dell'impianto elettrico
- 2 Tappo
- 3 Fusibile
- 4 Fusibile di ricambio

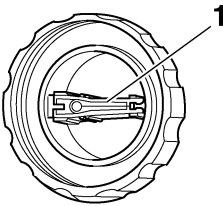

- 1 Estrattore per fusibili

Amperaggio del fusibile:

Fusibile batteria:

30 A

Fusibile comando relè principale:

10 A

Fusibile valvola a farfalla elettronica:

10 A

Fusibile sistema di sicurezza:

3 A

Fusibile principale:

20 A

HJU34711

Rimorchio della moto d'acqua

HWJ00811

AVVERTENZA

- Il conducente dell'imbarcazione che rimorchia deve mantenere la velocità al minimo ed evitare il traffico o gli ostacoli che potrebbero costituire un pericolo per il conducente della moto d'acqua.
- La cima di rimorchio deve essere lunga abbastanza da impedire la collisione della moto d'acqua con l'imbarcazione che la rimorchia in caso di riduzione della velocità di rimorchio.

Se il mezzo smette di funzionare in acqua, è possibile rimorchiarlo a riva.

Se si traina la moto d'acqua con una cima da rimorchio, il pilota deve tenersi al manubrio e cavalcare la moto d'acqua per bilanciarla.

Utilizzare una cima di rimorchio lunga tre volte la somma delle lunghezze dell'imbarcazione che rimorchia e della moto d'acqua.

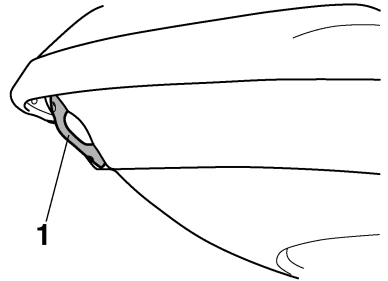

- 1 Golfare di prua

Trainare la moto d'acqua a 5 mph (8 km/h) o meno. Durante il rimorchio si deve tenere la prua fuori dall'acqua per impedire la penetrazione dell'acqua nel vano motore.

HJU36151

Moto d'acqua sommersa

Se la moto d'acqua è sommersa, oppure piena d'acqua, seguire la procedura illustrata di seguito e consultare un concessionario

Risoluzione dei guasti

Yamaha al più presto possibile. Il mancato rispetto di questo consiglio potrebbe causare gravi danni al motore.

- (1) Portare la moto d'acqua a riva e togliere i tappi filettati di scarico di poppa per scaricare l'acqua dal vano motore. (Vedere pagina 45 per ulteriori istruzioni.)

Togliere i tappi filettati di scarico dello scomparto portaoggetti per scaricare l'acqua dallo scomparto portaoggetti.

- (2) Installare i tappi filettati di scarico di poppa ed i tappi filettati di scarico dello scomparto portaoggetti.
- (3) Fare controllare la moto d'acqua da un concessionario Yamaha al più presto possibile. **ATTENZIONE: Ricordarsi di fare controllare la moto d'acqua da un concessionario Yamaha. Altrimenti il motore potrebbe danneggiarsi seriamente.** [HCJ00791]

A		Etichette di pericolo	4
Acceleratore, controllo e regolazione		Etichette, importanti	3
cavo	73	F	
Acceleratore, leva	27, 46	Fusibili, sostituzione	83
Accostamento a riva della moto		G	
d'acqua	62	Gavone di prua.....	37
Acqua, separatore.....	44	Gavone e cassetino portaoggetti	36
Alimentazione, controllo impianto	72	Guasti, individuazione	79
Angolazione dell'ugello direzionale,		I	
controllo	73	Identificazione, numeri	1
Arresto della moto d'acqua	62	Idrogetto e girante, pulizia presa	
Avviamento del motore	51	d'acqua	82
Avviamento, interruttore	27	Imparare a conoscere la moto d'acqua	53
B		Imparare ad usare la moto d'acqua	53
Batteria.....	45, 67	Impianto di raffreddamento, lavaggio.....	65
Batteria, avviamento se scarica	83	Impostazioni del sistema antifurto	
Batteria, controllo	76	Yamaha (per VX Deluxe/VX Cruiser)....	30
C		Incustodita, moto d'acqua	52
Cambio, leva		Indicatore del livello del carburante.....	34
(per VX Deluxe/VX Cruiser).....	28	Indicatore di controllo del motore	35
Cambio marce		Indicatore di surriscaldamento motore	35
(per VX Deluxe/VX Cruiser).....	52	Indicatore di velocità	33
Candele, pulizia e regolazione.....	74	Indicatore pressione olio	34
Capovolta, moto d'acqua	59	Individuazione dei guasti, tabella	79
Carburante	39	Informazioni sui rischi.....	14
Carburante ed olio.....	39	Iniezione del carburante, impianto	77
Carburante, indicatore livello.....	33	Interruttori	48
Carburante, livello	43	L	
Carburante, tappo bocchettone		Leva del cambio e cucchiaino ribaltabile	
serbatoio	25	per l'inversione del flusso	
Cassetino portaoggetti	37	(per VX Deluxe/VX Cruiser)	47
Cavi di emergenza, collegamento.....	83	Lubrificazione	66
Cavo del cambio, controllo		Lubrificazione, punti	75
(per VX Deluxe/VX Cruiser).....	73	M	
Cofano.....	24	Maniglia tientibene	28
Come usare la vostra moto d'acqua	53	Manuale del proprietario/conducente e	
Contagiri.....	32	kit di utensili in dotazione	68
Contaore/Voltmetro	33	Manutenzione e regolazioni	68
E		Messa in acqua della moto d'acqua.....	50
Elemento del filtro dell'aria	73	Modello, informazioni	2
Elenco dei controlli prima dell'utilizzo.....	41	Moto d'acqua, caratteristiche	15
Emergenza, procedure.....	82	Moto d'acqua, limitazioni poste ai	
Equipaggiamento consigliato	14	potenziali conducenti	9
Estintore	46	Moto d'acqua sommersa.....	84
Etichette, altre	7	Motore, interruttore di spegnimento	26

Indice

Motore, interruttore di spegnimento di emergenza.....	26	Selezione della modalità di funzionamento (per VX Deluxe/VX Cruiser).....	31
Motore, livello olio	43	Sella	24
Motore, numero di serie	1	Sentina	45
Multifunzione, centro informativo	32, 49	Serbatoio del carburante.....	72
N		Sistema gestione motore Yamaha (YEMS)	30
Navigazione, limitazioni.....	10	Spegnere il motore	52
Navigazione sicura, regole.....	18	Spia "L-MODE" (per VX Deluxe/VX Cruiser)	36
Numero di identificazione della moto d'acqua (CIN).....	1	Spia "SECURITY" (per VX Deluxe/VX Cruiser)	36
Numero principale di identificazione (PRI-ID).....	1	T	
O		Tappi di scarico di poppa	45
Olio motore.....	40	Targhetta del produttore.....	2
Olio motore e filtro olio	72	Telecomando (per VX Deluxe/VX Cruiser)	25
Operazioni dopo l'utilizzo	63	Tirante di spegnimento di emergenza del motore.....	48
Ormeggio della moto d'acqua	62	Trasporto.....	64
P		Trasporto di passeggeri	54
Partenza della moto d'acqua.....	55	U	
Periodica, tabella manutenzione	70	Uscita di controllo dell'acqua di raffreddamento	27, 49
Poppa, golfari	29	Utilizzo dei comandi ed altre funzioni	24
Presa d'acqua dell'idrogetto.....	47	Utilizzo della moto d'acqua	50
Prima dell'utilizzo, controlli	41	Utilizzo in zone in cui si accumulano alghe	63
Principali, ubicazione componenti.....	20	Utilizzo responsabile della moto d'acqua	19
Prua, golfare.....	29	V	
Pulizia della moto d'acqua	67	Vano motore.....	43
Punti da controllare prima dell'utilizzo.....	43	Velocità di traino, controllo	77
R		Virata, sistema	28, 47
Requisiti per l'utilizzo.....	11	Virate, esecuzione.....	60
Retromarcia su vie di navigazione (per VX Deluxe/VX Cruiser).....	63	Y	
Rimessaggio	65	Yamaha, sistema antifurto (per VX Deluxe/VX Cruiser)	30
Rimorchio della moto d'acqua.....	84		
Risalita, gradino (per VX Cruiser)	29		
Rodaggio.....	50		
S			
Salita a bordo con passeggeri.....	57		
Salita a bordo e partenza da un pontile ...	56		
Salita a bordo e partenza in acque basse	55		
Salita a bordo e partenza in acque profonde.....	56		
Salita a bordo senza assistenza	56		
Scafo e ponte	43		
Sci d'acqua.....	16		



Stampato negli U.S.A.
Agosto 2008-0.4 x 1 CR